

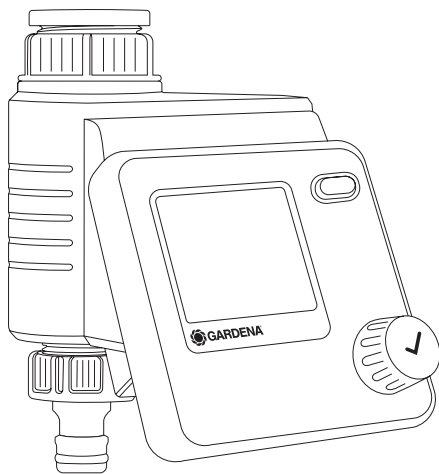

# Select

Art. 1891



## ET Kasutusjuhend

Kastmissüsteemi juhtseade

---

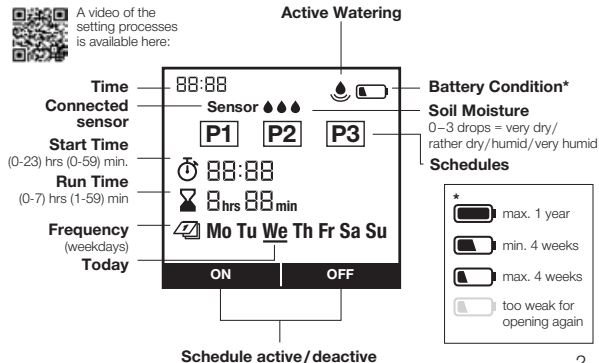
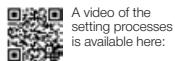
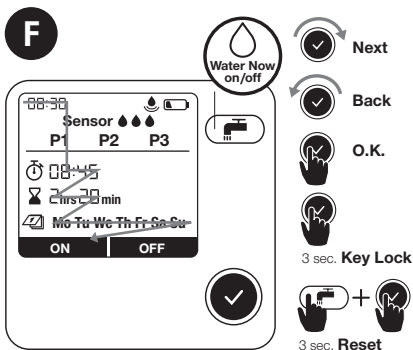
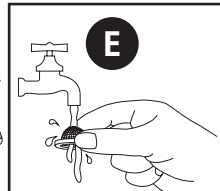
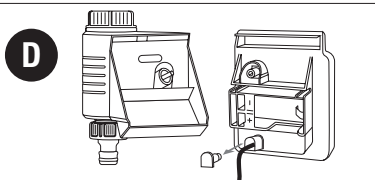
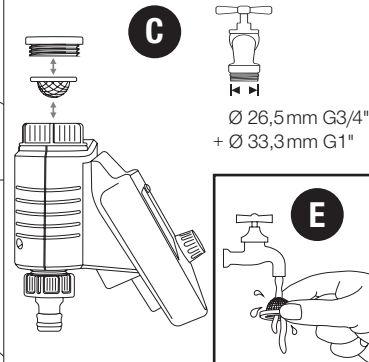
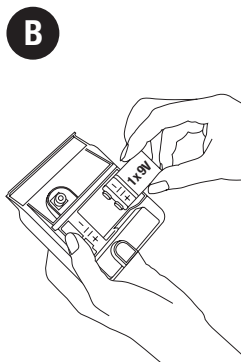
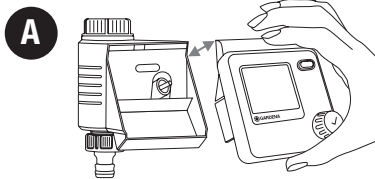

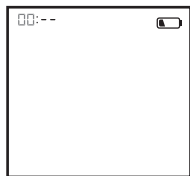
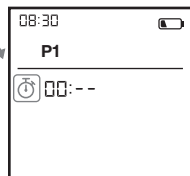
**G****1** Set clock (hrs)**2** Set clock (min.)**3** Set day (Mon – Sun)**4** Ready for time plan**H****1** Choose any time plan**2** Set time plan**3** Confirm time plan**4** Device programmed**I**

Art. 1867

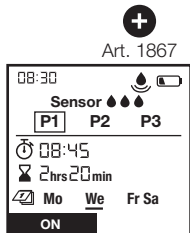
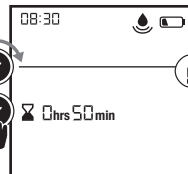
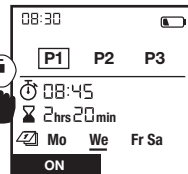
**J****1** Active watering**2** Change Duration  
1 min. – 59 min.**3** Stop Active  
Watering anytime

# GARDENA Kastmissüsteemi juhtseade Select

## Instruktsioonide algupärandi tõlge.



Ohutustehnilistel põhjustel on lastel, alla 16-aastastel noorukitel ja isikutel, kes ei ole kasutusjuhendiga tutvunud, seadme kasutamine keelatud. Füüsilise ja vaimse puudega inimestel on soovitatav masinat kasutada ainult koos järelvaatajaga. Lapsed peavad olema järelevalve all tagamaks, et nad tootega ei mängiks. Ärge mitte kunagi kasutage antud toodet, kui te olete väsinud, haige või alkoholi, uimastite või ravimite mõju all.

## Otstarbele vastav kasutamine:

GARDENA Kastmissüsteemi juhtseade on ette nähtud eraviisiliseks kasutamiseks era- ja harrastusaedades, rakendamiseks eranditult välitingimustes vihmutite ja kastmissüsteemide juhtimiseks. Kastmissüsteemi juhtseadet saab kasutada automaatseks kastmiseks puhkuse ajal.

**OHT! GARDENA Kastmissüsteemi juhtseadet ei tohi kasutada tööstuslikuks otstarbeks ega ühenduses kemikaalide, toiduainete, kergesti süttivate ja plahvatusohtlike ainetega.**

## 1. OHUTUS

### Tähelepanu!

Lugege kasutusjuhend hoolikalt läbi ja hoidke see uuesti lugemiseks alles.

### Patarei:

**Funktsiooni ohutuse tagamiseks tohib kasutada ainult 9 V leelismangaanpatareid (Alkaline), tüüp IEC 6LR61!**

Et pikema eemalviibimise korral takistada kastmissüsteemi juhtseadme väljalangust nõrga patarei tõttu, tuleb patarei välja vahetada siis, kui patarei sümbol vilgub.

### Kasutusele võtmine:

Kastmissüsteemi juhtseadme tohib monteerida ainult vertikaalselt ja ülespoole suunatud ülemutri-

ga, et takistada vee sissetungi patarei lahtrisse. Kastmissüsteemi juhtseadme minimaalne vee väljastuskogus kastmissüsteemi juhtseadme turvalise lülitusfunktsiooni tagamiseks on 20 – 30 l/h. Nt Micro-Drip tilkkastmissüsteemi juhtimiseks vajatakse 2-liitrisel tilgutuspäid vähemalt 10 tükki.

Kõrgetel temperatuuridel (ekraanil üle 70 °C) võib juhtuda, et LCD kuva kustub; see ei avalda mingit mõju programmi kulgemisele. Pärast jahtumist ilmub LCD kuva uuesti.

Läbivoolava vee temperatuur tohib olla maksimaalselt 40 °C.

Vältige tõmbekoormusi.

→ Ärge tõmmake ühendatud voolikut.



**TÄHELEPANU!** Kui kontrollmoodul avatud klapi puhul küljest ära tõmmatakse, siis

jääb klapp senikaua avatuks, kuni kontrollmoodul uuesti külge ühendatakse.



### **OHT! Südameseiskuse oht!**

Antud toode tekitab käitamisel elektromagnetvälja. See väli võib teatud tingimustes mõjustada aktiivsete või passiivsete meditsiiniliste implantaatide toimimist. Et vältida selliste olukordade tekkimise oht, mis võivad kutsuda esile raskeid või surmavaid vigastusi, peaksid meditsiinilise implantaadiga isikud enne antud toote kasutamist konsulteerima oma arsti ja implantaadi tootjaga.



### **OHT! Lämmumise oht!**

Väiksemaid osi on võimalik kergesti alla neelata. Plastikkoti tõttu esineb lämbumise oht väikelastele. Hoidke väikelapsed montaaži ajal eemal.

## 2. KASUTUSELE VÕTMINE → (joonis A–D)

Video seadistuse kohta leiate siit:



### 3. FUNKTSIOON → (joonis F)

Nuppu pöörates saate te muuta seadistusi või liikuda järgmise seadistuse juurde. Pöördnuppu vajutades kinnitate te vastava sisestuse. Kui te hoiate nuppu vähemalt 3 sek alla vajutatuna, siis ekraan lukustub või vabaneb lukustusest.

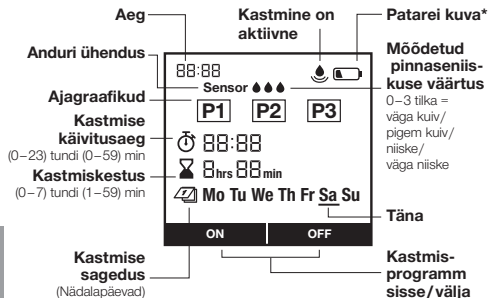

- \* maks 1 aasta  
 min 4 nädalat  
 maks 4 nädalat

Liiga nõrk uuesti avamiseks  
Et pikema eemalviibimise korral takistada kastmise väljalangust nõrga patarei tõttu, vahetage palun patarei välja siis, kui patarei sümbol vilgub.

### 4. SEADISTUS → (joonis G–J)

**Joonis G: 1** Kella seadistamine (tunnid) | **2** Kella seadistamine (min) | **3** Päeva seadistamine (E – P) | **4** Ajagraafiku jaoks valmis

**Joonis H: 1** Ajagraafiku valimine | **2** Ajagraafiku seadistamine | **3** Ajagraafiku kinnitamine | **4** Seade on programmeeritud

P1, P2, P3 tähistavad kastmise ajagraafikuid. Te saate salvestada kuni 3 sõltumatut ajagraafikut. Kastmispäevad peab üksikult valima ja kinnitama. Aktuaalne nädalapäev on tähistatud allakriipsutusega. On/Off (sisse/välja) nupuga saab ajagraafikuid üksikult aktiveerida või deaktiveerida.

#### Pinnaseniiskusandur → (joonis D ja I):

Pärast pinnaseniiskusanduri ühendamist ilmub tekst „Andur” – see võib võtta aega kuni 1 minut. Piisava pinnaniiskuse puhul katkestatakse kastmine või välistatakse ajagraafiku aktiveerimine. Käsitsi kastmine on alati sellest sõltumatult olemas.



#### Pinnaseniiskusandur, art. nr. 1867 (saadaval valikvarustusena)

**1** Anduri ühendamine

Siis peab lülituspunkti kindlaks määrama.

See on pinnaseniisk.us, millest alates ajastuse põhiselt juhitud kastmist ei teostata (vaata GARDENA pinnaseniiskusanduri kasutusjuhendit). Valida saab 3 astet.

- Regulaarsel käitamisel näidatakse igal ajal aktuaalselt mõõdetud astet.
- Lülituspunkt, millest alates andur niiskest olekust teatab ja siis kastma ei hakata, valitakse välja astmete hulga kaudu.
- 0 punkti savise pinnase puhul  
→ Anduri reaktsioon pigem kuiva pinnase puhul.
- 3 punkti liivase pinnase puhul  
→ Anduri reaktsioon väga märja pinnase puhul.



**Pinnaseniiskusandur, art. nr. 1188  
(saadaval valikvarustusena,  
mudel kuni 2020. aastani)**

Pinnaseniiskusanduril oleva lülituspunkti regulaatori kaudu seadistatakse pinnaseniiskus, alates millest jäetakse ajagraafikus ettenähtud kastmine teostamata (vaata GARDENA pinnaseniiskusanduri kasutusjuhendit).

**Joonis J: 1** Aktiivne kastmine | **2** Kastmiskestuse muutmine | **3** Aktiivse kastmise igal ajal peatamine  
 nupule vajutades saab käsitsi kastmise soovitud ajal käivitada või peatada. Kestuse saab valida 1 ja 59 minuti vahel.

## 5. HOOLDUS → (joonis E)

## 6. HOIULEPANEK



**Kasutuselt kõrvaldamine:**

- Toodet peab säilitama lastele ligipääsmatuna.
- Patarei säästmiseks tuleks see välja võtta (joonis B).
- Pange kontrollmoodul ja klapiplakk hoiule kuiva, suletud ja pakasekindlasse kohta.



**Kasutuselt kõrvaldamine:**

(vastavalt direktiivile 2012/19/EL)

- Toodet ei tohi kasutuselt kõrvaldada koos tavaliste olmejäätmetega. Selle peab kasutuselt kõrvaldama vastavalt kehtivatele kohalikele keskkonnakaitse eeskirjadele.





### TÄHELEPANU!

**Kõrvaldage toode kasutuselt oma kohaliku taaskasutuse kogumisjaama kaudu või selle abil.**

**Patarei kasutuselt kõrvaldamine:**

- Andke äratarvitatud patarei tagasi ühes nende müügipunktidest või käidelge seda oma kohaliku jäätmejaama vahendusel.
- Andke patarei jäätmekäitluse üksnes tühjaks laaditud seisundis.

## 7. TÕRGETE KÕRVALDAMINE

Probleem	Võimalik põhjus	Kõrvaldamine
<b>Ekraanil puudub kuva</b>	Patarei on valesti sisse pandud.	→ Järgige pooluste asendit (+/-).
	Patarei on täiesti tühi.	→ Pange sisse uus (Alkaline) patarei.
	Ekraanil on temperatuur kõrgem kui 70 °C.	→ Kuva ilmub pärast temperatuuri langetamist.
<b>Kui vajutatakse nuppu rakendatakse, siis kuvatakse ekraanil -</b>	Nupud lukustati.	→ Vajutage 3 sekundiks  nuppu.
<b>Käitsi kastmine funktsiooni - abil ei ole võimalik</b>	Kui patarei on tühi, kuvatakse seda pidevalt.	→ Pange sisse uus (Alkaline) patarei.
	Veekraan on suletud.	→ Avage veekraan.
	Kontrollmoodul ei ole külge ühendatud.	→ Ühendage kontrollmoodul korpuse külge.
	Minimaalne rõhk 0,5 bar puudub.	→ Tagage vähemalt rõhk 0,5 bar.
<b>Kastmisprogrammi ei käivitata (kastmist ei toimu)</b>	Programmi sisestus/muudatus käivitus-impulsi ajal või vahetult enne seda.	→ Tehke programmi sisestus/muudatus väljaspool programmeeritud käivitus-aegu.
	Klapp oli eelnevalt käitsi avatud.	→ Vältige programmide võimalikke kattumisi.
	Veekraan on suletud.	→ Avage veekraan.
	Pinnaseniiskusandur teatab, et on niiske.	→ Kuivuse korral kontrollige pinnaseniiskusanduri seadistust/asukohta.



Probleem	Võimalik põhjus	Kõrvaldamine
<b>Kastmisprogrammi ei käivitata (kastmist ei toimu)</b>	Kontrollmoodul ei ole külge ühendatud.	→ Ühendage kontrollmoodul korpuse külge.
	Kui patarei on tühi, kuvatakse seda pidevalt.	→ Pange sisse uus (Alkaline) patarei.
	Minimaalne rõhk 0,5 bar puudub.	→ Tagage vähemalt rõhk 0,5 bar.
<b>Kastmissüsteemi juhtseade ei sulgu</b>	Minimaalne vastuvõtukogus jääb alla 20 l/h.	→ Ühendage külge rohkem tilgutuspäid.
	Klapp on määrdunud.	→ Loputage see läbi tavapärase läbivoolu vastassuunas.



**JUHIS:** Palun pöörduge muude rikete korral oma **GARDENA** teeninduskeskusesse. Parandusi tohivad teha ainult **GARDENA** teeninduskeskused ning **GARDENA** poolt volitatud spetsialiseerunud jaemüüjad.

## 8. TEHNILISED ANDMED

Kastmissüsteemi juhtseade	Väärtus / Ühik	Kastmissüsteemi juhtseade	Väärtus / Ühik
Min/maks töö rõhk	0,5 bar/12 bar	Programmjuhitavaid kastmisi nädalas	maksimaalselt 21
Töötemperatuuride vahemik	5 °C kuni 50 °C	Kastmiskestus	3 x 1 min – 7 tundi 59 min
Läbivoolu meedium	Selge magevesi	Kasutatav patarei	1 x 9 V leelismangaanpatarei (Alkaline), tüüp IEC 6LR61
Maks meediumi temperatuur	40 °C	Patarei käitamiskestus	ca 1 aasta
Programmjuhitavaid kastmisi päevas	3		

## 9. LISATARVIKUD

GARDENA Pinnaseniiskusandur	art. nr. 1867
GARDENA Vargusevastane kaitse	art. nr. 1815-00.791.00 GARDENA teeninduse kaudu

## 10. TEENINDUS/GARANTII

---

### Teenindus:

Palun võtke ühendust tagaküljel toodud aadressil.

### Garantiideklaratsioon:

Garantiinõude korral ei nõuta teilt pakutud teenuste eest tasu.

GARDENA Manufacturing GmbH annab kõigile GARDENA uutele originaaltoodetele 2 aastat garantiid alates esmasest ostust edasimüüjalt, kui tooteid on kasutatud eranditult isiklikuks tarbeks. Teisesturult omandatud toodete osas käesolev tootja garantii ei kehti. Antud garantii puudutab kõiki olulisi tootel esinevaid puudusi, mis on tõendatult tekkinud materjali- või tootmisvigade tagajärjel. Kui see garantii kuulub täitmisele, siis kas tarnitakse täisfunktsionaalne asendustoodo või parandatakse meile saadetud toode tasuta; jätame endale õiguse valida kahe nimetatud variandi vahel. Teenusele kehtivad järgmised eeldused.

- Toodet on kasutatud sihtotstarbeliselt, järgides kasutusjuhendis toodud soovitusi.
- Ei ostja ega kolmandad isikud ei ole püüdnud toodet avada või parandada.
- Käitamisel kasutati ainult GARDENA varu- ja kuluosade originaale.
- Ostu tõendava dokumendi esitamine.

Osade ja komponentide tavapärase kulumine (näiteks teradel, terade kinnitustetailidel, turbiinidel, valgustusseadmetel, kiil- ja hammasrihmadel, tiivikutel, õhufiltritel, süüteküünaldel), visuaalsed muutused ning kuluosad ja kulumaterjalidest osad on garantiist välistatud.

Tootja garantii piirneb asendustarne ja parandamisega vastavalt eespoolnimetatud tingimustele. Teised meie kui tootja vastu suunatud nõuded, näiteks kahju hüvitamiseks, ei ole tootja garantiiga põhjendatud. Käesolev tootja garantii **ei** puuduta loomulikult edasimüüja/müüja vastu esitatavaid seadustes ja lepingutes sätestatud garantiid täitmise nõudeid.

Tootja garantii puhul kohaldatakse Saksamaa Liitvabariigi õigusnorme.

Garantiijuhtumi korral saatke palun defektne toode koos ostu tõendava dokumendi koopia ja vea kirjeldusega piisavalt frankeerituna GARDENA teeninduse aadressile.

### Kuluosad:

Kastmissüsteemi juhtseadme defektid valesi sisse pandud või aegunud patareide tõttu on garantiist välistatud.

Pakase mõjul tekkinud kahjustused on garantiist välistatud.

**EN Product liability**

In accordance with the German Product Liability Act, we hereby expressly declare that we accept no liability for damage incurred from our products where said products have not been properly repaired by a GARDENA-approved service partner or where original GARDENA parts or parts authorised by GARDENA were not used.

**SV Produktansvar**

I enlighet med tyska produktansvarslagar förklarar vi härmed uttryckligen att vi inte åtar oss något ansvar för skador som orsakas av våra produkter där produkterna inte har genomgått korrekt reparation från en GARDENA-godkänd servicepartner eller där originaldelar från GARDENA eller delar godkända av GARDENA inte använts.

**DA Produktansvar**

I overensstemmelse med den tyske produktansvarslov erklærer vi hermed udtrykkeligt, at vi ikke påtager os noget ansvar for skader på vores produkter, hvis de pågældende produkter ikke er blevet repareret korrekt af en GARDENA-godkendt servicepartner, eller hvor der ikke er brugt originale GARDENA-reservedele eller godkendte reservedele fra GARDENA.

**FI Tuotevastuu**

Saksan tuotevastuulain mukaisesti emme ole vastuussa laitteiden vaurioista, jos korjauksia ei ole tehnyt GARDENAn hyväksymä huoltoliike tai jos niiden syynä on muiden kuin alkuperäisten GARDENA-varaosien tai GARDENAn hyväksymien varaosien käyttö.

**ET Tootevastutus**

Vastavalt Saksamaa tootevastutusseadusele deklareerime käesolevaga selgesõnaliselt, et me ei kannu mingisugust vastutust meie toodetest tingitud kahjude eest, kui need tooted ei ole korrektselt parandatud GARDENA heakskiidetud hoolduspartneri poolt või kui parandamisel ei ole kasutatud GARDENA originaalosi või GARDENA volitatud osi.

**LT Gaminio patikimumas**

Mes aiškiai pareiškiame, kad, atsižvelgiant į Vokietijos gaminių patikimumo įstatymą, neprisiimame atsakomybės dėl bet kokios žalos, patirtos dėl mūsų gaminių, jeigu jie buvo netinkamai taisomi arba jų dalys buvo pakeistos neoriginaliomis GARDENA dalimis ar nepatvirtintomis dalimis, arba jeigu remonto darbai buvo atliekami ne GARDENA techninės priežiūros centro specialistų.

**LV Atbildība par produkcijas kvalitāti**

Saskaņā ar Vācijas likumu par atbildību par produkcijas kvalitāti ar šo mēs paziņojam, ka neuzņemamies atbildību par bojājumiem, kas radušies, lietojot mūsu izstrādājumus, kuru remontu nav veicis uzņēmuma GARDENA apstiprināts apkopes partneris vai kuru remontam netika izmantotas oriģinālās GARDENA detaļas vai detaļas, kuru lietošanu apstiprinājis uzņēmums GARDENA.

**EN EC Declaration of Conformity**

The undersigned hereby certifies as the authorized representative of the manufacturer, GARDENA Germany AB, PO Box 7454, S-103 92, Stockholm, Sweden, that, when leaving our factory, the unit(s) indicated below is/are in accordance with the harmonised EU guidelines, EU standards of safety and product specific standards. This certificate becomes void if the unit(s) is/are modified without our approval.

**SV EG-försäkran om överensstämmelse**

Undertecknad intygar som befullmäktigad företrädare för tillverkarer, GARDENA Germany AB, PO Box 7454, S-103 92, Stockholm, Sverige, att nedan angiven apparat/nedan angivna apparater i det utförande vi har släppt på marknaden, uppfyller fordringarna i de harmoniserade EU-direktiven, EU-säkerhetsstandarderna och de produktspecifika standarderna. Denna försäkran upphör att gälla vid en ändring av apparaten/apparaterna som inte har stämts av med oss.

**DA EU-overensstemmelseserklæring**

Underskriveren bekræfter som fuldmægtig for producenten, GARDENA Germany AB, PO Box 7454, S-103 92, Stockholm, Sverige, at det (de) efterfølgende betegnede apparat(er) i den af os markedsførte udførelse opfylder kravene i de harmoniserede EU-direktiver, EU-sikkerhedsstandarder og produktspecifikke standarder. Foretages en ændring af apparatet/apparaterne, der ikke er aftalt med os, mister denne erklæring sin gyldighed.

**FI EY-vaatimustenmukaisuusvakuutus**

Allekirjoittanut vahvistaa valmistajan, GARDENA Germany AB, PO Box 7454, S-103 92, Tukholma, Ruotsi, valtuuttamana henkilönä, että seuraava laite täyttää/seuraavat laitteet täyttävät meidän toimittamassa mallissa yhdenmukaistettujen EU-direktiivien, EU-turvallisuusmääräysten ja tuotekohtaisten standardien vaatimukset. Laitteen/laitteiden muutoksissa, joista ei ole sovittu meidän kanssamme, menettää tämä selvitys voimassaolonsa.

**ET EÜ vastavusdeklaratsioon**

Allakirjutanu kinnitab tootja, GARDENA Germany AB, PO Box 7454, S-103 92, Stockholm, Rootsi, poolt volitatud isikuna, et järgnevalt nimetatud seade (seadmed) täidab (täidavad) meie poolt turule toodud versiooni kujul harmoneeritud EL-i direktiivide, EL-i ohutusstandardite ja tootepõhiste standardite nõuded. Seadmel (seadmetel) meiega kooskõlastamata muudatuse tegemise korral kaotab käesolev deklaratsioon oma kehtivuse.

**LT EB atitikties deklaracija**

Pasirašantysis, kaip gamintojo, GARDENA Germany AB, PO Box 7454, S-103 92, Stokholmas, Švedija, įgaliotasis atstovas patvirtina, kad žemiau nurodyto (-ų) prietaiso (-ų) modeliai, kurie buvo pagaminti mūsų gamyklose, atitinka darniausias ES direktyvas, ES saugumo standartus ir specifinius gaminio standartus. Atlikus bet kokį prietaiso (-ų) pakeitimą, kuris nėra suderintas su mumis, ši deklaracija praranda galiojimą.

**LV EK atbilstības deklarācija**

Zemā parakstījusies persona kā ražotāja, uzņēmuma GARDENA Germany AB, PO Box 7454, S-103 92, Stokholma, Zviedrija, pilnvarotais pārstāvis apstiprina, ka tālāk norādītā(-s) ierīce(-s) izpildījumā, kādā mēs to (tās) esam laiduši tirgū, atbilst saskaņotajām ES direktīvām, ES drošības standartiem un konkrētajam produktam noteiktajiem standartiem. Ierīcē(-s) veicot ar mums nesaskaņotas izmaiņas, šī deklarācija zaudē savu spēku.

<p>Description of the product:          Beskrivning av produkten:          Beskrivelse af produktet:          Tuotteen kuvaus:          Toote kirjeldus:          Gaminio aprašas:          Izstrādājuma apraksts:</p>	<p><b>Water Control</b>  <b>Bevatningsautomatik</b>  <b>Vandingskontrol</b>  <b>Kastelunohjaus</b>  <b>Kastmissüsteemi juhtseade</b>  <b>Laistymo valdiklis</b>  <b>Laistīšanas kontrolierīce</b></p>	<p>Year of CE marking:          Märkningsår:          CE-Mærkningsår:          CE-merkin kiinnitysvuosi:          CE-märgistuse paigaldamise aasta:          Metai, kada pažymėta CE-ženklui:          CE-marķējuma uzlikšanas gads:</p> <p style="text-align: right;"><b>2018</b></p>
<p>Product type:          Produkttyp:          Produkttype:          Tuotetyyppi:          Tootetüüp:          Gaminio tipas:          Produkta veids:</p> <p><b>Select</b></p>	<p>Article number:          Artikelnummer:          Artikelnummer:          Tuotenumero:          Artiklinumber:          Dalies numeris:          Artikula numurs:</p> <p><b>1891</b></p>	
<p>EC-Directives:          EU-direktiv:          EF-direktiver:          EY-direktiivit:          EÜ direktiivid:          EB direktyvos:          EK direktīvas:</p> <p style="text-align: right;"><b>2014/30/EU</b>  <b>2011/65/EC</b></p>	<p>Hinterlegte Dokumentation:          GARDENA Technische Dokumentation,          M. Kugler, 89079 Ulm</p> <p>Deposited Documentation:          GARDENA Technical Documentation,          M. Kugler, 89079 Ulm</p> <p>Documentation déposée:          Documentation technique GARDENA,          M. Kugler, 89079 Ulm</p>	<p style="text-align: right;"><i>Reinhard Pompe</i></p> <p style="text-align: right;"><b>Reinhard Pompe</b>          Vice President</p>

**Deutschland / Germany**

GARDENA Manufacturing GmbH  
Central Service  
Hans-Lorenser-Straße 40  
D-89079 Ulm  
Produktfragen: (+49) 731 490-123  
Reparaturen: (+49) 731 490-290  
service@gardena.com  
http://www.gardena.com

**Albania**

KRAFT SHPK  
Autostrada Tirane-Durres  
Km 7  
1051 Tirane

**Argentina**

ROBERTO C. RUMBO S.R.L.  
Predio Norlog  
Lote 7  
Benavidez, ZC: 1621  
Buenos Aires  
ventas@rumbosrl.com.ar

**Australia**

Husqvarna Australia Pty. Ltd.  
Locked Bag 5  
Central Coast BC  
NSW 2252  
Phone: (+ 61) (0) 2 4352 7400  
customer.service@  
husqvarna.com.au

**Austria / Österreich**

Husqvarna Austria GmbH  
Industriezeile 36  
4010 Linz  
Tel. : (+43) 732 77 01 01-485  
service.gardena@husqvarnagroup.com

**Azerbaijan**

Firm Progress  
a. Aliyev Str. 26A  
1052 Baku

**Belarus**

Private Enterprise  
"Master Garden"  
Minsk  
Sharangovich str., 7a  
Phone: (+375) 17 257-00-33  
Mob.: (+375) 29 676-16-09  
mg@mastergarden.by

**Belgium**

Husqvarna Belgium nv  
Gardena Division  
Leuvensesteenweg 542  
Planet II E  
1930 Zaventem  
België

**Bosnia / Herzegovina**

SILK TRADE d.o.o.  
Industrijska zona Bukva bb  
74260 Tešanj

**Brazil**

Husqvarna do Brasil Ltda  
Av. Francisco Matarazzo,  
1400 – 19ª andar  
São Paulo – SP  
CEP: 05001-903  
Tel: 0800-112252  
marketing.br.husqvarna@  
husqvarna.com.br

**Bulgaria**

AGROLAND България АД  
бул. 8 Декември, № 13  
Офис 5  
1700 Студентски град  
София  
Tel.: (+359) 24 66 6910  
info@agroland.eu

**Canada / USA**

GARDENA Canada Ltd.  
100 Summerlea Road  
Brampton, Ontario L6T 4X3  
Phone: (+1) 905 792 93 30  
info@gardenacanada.com

**Chile**

REPRESENTACIONES  
JCE S.A.  
Av. Del Valle Norte 857,  
Piso 4  
Beznátna RM  
Phone: (+ 56) 2 24142560  
contacto@jce.cl

**China**

Husqvarna (Shanghai)  
Management Co., Ltd.  
富世华 (上海) 管理有限公司  
3F, Beng Square B,  
No207, Song Hong Rd.,  
Chang Ning District,  
Shanghai, PRC. 200335  
上海市长宁区淞虹路207号明  
基广场B座3楼, 邮编: 200335

**Colombia**

Husqvarna Colombia S.A.  
Calle 18 No. 68 D-31, zona  
Industrial de Montevideo  
Bogotá, Cundinamarca  
Tel. 571 2922700 ext. 105  
jairo.salazar@husqvarna.com.co

**Costa Rica**

Compania Exim  
Euroberoamericana S.A.  
Los Colegios, Moravia,  
200 metros al Sur del Colegio  
Saint Francis – San José  
Phone: (+506) 297 68 83  
exim\_euro@racsa.co.cr

**Croatia**

Husqvarna Austria GmbH  
Industriezeile 36  
4010 Linz  
Tel. : (+43) 732 77 01 01-485  
service.gardena@husqvarnagroup.com

**Cyprus**

Med Marketing  
17 Digeni Akrita Ave  
P.O. Box 27017  
1641 Nicosia

**Czech Republic**

Husqvarna Česko s.r.o.  
Türkova 2319/5b  
149 00 Praha 4 – Chodov  
Beznátná infolinka :  
800 100 425  
servis@cz.husqvarna.com

**Denmark**

GARDENA DANMARK  
Lejrevej 19, st.  
3500 Værløse  
Tlf.: (+45) 70 26 47 70  
husqvarna@husqvarna.dk  
www.gardena.com / dk

**Dominican Republic**

BOSQUESA, S.R.L  
Carretera Santiago Licey  
Km. 5 ½  
Esquina Copal II,  
Santiago  
Dominican Republic  
Phone: (+809) 736-0333  
joserbosquesa@claro.net.do

**Ecuador**

Husqvarna Ecuador S.A.  
Arupos E1-181 y 10 de  
Agosto Quito, Pichincha  
Tel. (+593) 22800739  
francisco.jacome@husqvarna.com.ec

**Estonia**

Husqvarna Eesti OÜ  
Valdeku 132  
EE-11216 Tallinn  
info@gardena.ee

**Finland**

Oy Husqvarna Ab  
Gardena Division  
Lautatarhankatu 8 B / PL 3  
00581 HELSINKI  
www.gardena.fi

**France**

Husqvarna France  
9/11 Allée des pierres mayettes  
92635 Gennevilliers Cedex  
France  
http://www.gardena.com/ fr  
N° AZUR: 0 810 00 78 23  
(Prix d'un appel local)

**Georgia**

Transporter LLC  
113b Beliashvili street  
0159 Tbilisi, Georgia

**Great Britain**

Husqvarna UK Ltd  
Preston Road  
Aycliffe Industrial Park  
Newton Aycliffe  
County Durham  
DL5 6UP  
info.gardena@husqvarna.co.uk

**Greece**

Π.ΠΑΠΑΔΟΠΟΥΛΟΣ ΑΕΒΕ  
Λεωφ. Αθηνών 92  
Αθήνα  
T.K.104 42  
Ελλάδα  
Τηλ. (+30) 210 5193 100  
info@papadopoulos.com.gr

**Hungary**

Husqvarna Magyarországi Kft.  
Ezred u. 1-3  
1044 Budapest  
Telefon: (+36) 1 251-4161  
vevoszolgalat.husqvarna@  
husqvarna.hu

**Iceland**

BYKO ehf.  
Bildshófa 20  
110 Reykjavik

**Ireland**

Husqvarna UK Ltd  
Preston Road  
Aycliffe Industrial Park  
Newton Aycliffe  
County Durham  
DL5 6UP  
info.gardena@husqvarna.co.uk

**Italy**

Husqvarna Italia S.p.A.  
Via Santa Vecchia 15  
23868 VALMADRERA (LC)  
Phone: (+39) 0341.203.111  
assistenza.italia@it.husqvarna.com

**Japan**

Husqvarna Zenoah Co. Ltd. Japan  
1-9 Mimamidai, Kawagoe  
350-1165 Saitama  
Japan  
gardena-jp@husqvarnagroup.com

**Kazakhstan**

LAMED Ltd.  
155/1, Tazhibayevoli Str.  
050060 Almaty  
IP Schmidt  
Abayavenue 3B  
110 005 Kostanay

**Korea**

Kyung Jin Trading CO.,LTD.  
107-4, SunDuk Bid.,  
YangJae-dong,  
Seocho-gu,  
Seoul, (zipcode: 137-891)  
Phone: (+82) (0)2 574-6300

**Latvia**

Husqvarna Latvija SIA  
Ulbrokas 19A  
LV-1021 Riga  
info@gardena.lv

**Lithuania**

UAB Husqvarna Lietuva  
Ateities pl. 77C  
LT-52104 Kaunas  
info@gardena.lt

**Luxembourg**

Magasins Jules Neuberg  
39, rue Jacques Stas  
Luxembourg-Gasperich 2549  
Case Postale No. 12  
Luxembourg 2010  
Phone: (+352) 40 14 01  
api@neuberg.lu

**Mexico**

AFOSA  
Av. Lopez Mateos Sur # 5019  
Col. La Calma 45070  
Zapopan, Jalisco, Mexico  
Phone: (+52) 33 3818-3434  
icornejo@afosa.com.mx

**Moldova**

Convel S.R.L.  
290A Muncesti Str.  
2002 Chisinau

**Netherlands**

Husqvarna Nederland B.V.  
GARDENA Division  
Postbus 50131  
1305 AC ALMERE  
Phone: (+31) 36 521 00 10  
info@gardena.nl

**Neth. Antilles**

Jonka Enterprises N.V.  
Sta. Rosa Weg 196  
P.O. Box 8200  
Curaçao  
Phone: (+599) 9 767 66 55  
pgm@jonka.com

**New Zealand**

Husqvarna New Zealand Ltd.  
PO Box 76-437  
Manukau City 2241  
Phone: (+64) (0) 9 9202410  
support.nz@husqvarna.co.nz

**Norway**

Husqvarna Norge AS  
Gardena Division  
Trøskøveien 36  
1708 Sarpsborg  
info@gardena.no

**Peru**

Husqvarna Perú S.A.  
Jr. Ramón Cárcamo 710  
Lima 1  
Tel: (+51) 1 3320400 ext. 416  
juan.remuzgo@husqvarna.com

**Poland**

Husqvarna  
Poland Spółka z o.o.  
ul. Wysockiego 15 b  
03-371 Warszawa  
Phone: (+48) 22 330 96 00  
gardena@husqvarna.com.pl

**Portugal**

Husqvarna Portugal, SA  
Lagoa - Albarraque  
2635 - 595 Rio de Mouro  
Tel.: (+351) 21 922 85 30  
Fax : (+351) 21 922 85 36  
info@gardena.pt

**Romania**

Madex International Srl  
Soseaua Odaii 117 - 123,  
RO 013603 Bucuresti, S1  
Phone: (+40) 21 352.76.03  
madex@ines.ro

**Russia / Россия**

000 „Хускварна“  
141400, Московская обл.,  
г. Химки,  
улица Ленинградская,  
владение 39, стр.6  
Бизнес Центр  
„Химки Бизнес Парк“,  
помещение 0B02\_04  
http://www.gardena.ru

**Serbia**

Domel d.o.o.  
Autoput za Novi Sad bb  
11273 Belgrade  
Phone: (+381) 1 18 48 88 12  
miroslav.jejina@domel.rs

**Singapore**

Hy-Play PRIVATE LIMITED  
40 Jalan Pemimpin  
#02-08 Tat Ann Building  
Singapore 577185  
Phone: (+65) 6253 2277  
shiyjng@hyrar.com.sg

**Slovak Republic**

Husqvarna Cesko s.r.o.  
Türkova 2319/5b  
149 00 Praha 4 – Chodov  
Bezplatná infolinka:  
800 154 044  
servis@sk.husqvarna.com

**Slovenia**

Husqvarna Austria GmbH  
Industriezeile 36  
4010 Linz  
Tel. : (+43) 732 77 01 01-485  
service.gardena@  
husqvarmagroup.com

**South Africa**

Husqvarna  
South Africa (Pty) Ltd  
Postnet Suite 250  
Private Bag X6,  
Cascades, 3202  
South Africa  
Phone: (+27) 33 846 9700  
info@gardena.co.za

**Spain**

Husqvarna España S.A.  
Calle de Rivas nº 10  
28052 Madrid  
Phone: (+34) 91 708 05 00  
atencioncliente@gardena.es

**Suriname**

Deto Handelmaatschappij N.V.  
Kernkampweg 72-74  
P.O.Box: 12782  
Paramaribo – Suriname  
South America  
Phone: (+597) 438050  
www.deto.sr

**Sweden**

Husqvarna AB/GARDENA Sverige  
Drottninggatan 2  
561 82 Huskvarna  
Sverige

**Switzerland / Schweiz**

Husqvarna Schweiz AG  
Consumer Products  
Industriestrasse 10  
5506 Mägenwil  
Phone: (+ 41) (0) 62 887 37 90  
info@gardena.ch

**Turkey**

Dost Bahçe Diş Ticaret  
Müessesilik A.Ş  
Yunus Mah. Adil Sok. No: 3  
İc Kapı No: 1 Kartal  
34873 İstanbul  
Phone: (+90) 216 38 93 939  
info@dostbahce.com.tr

**Ukraine / Україна**

ТОВ «Хускварна Україна»  
вул. Васильківська, 34,  
офіс 204-г  
03022, м. Київ  
Тел. (+38) 0 800 504 804  
info@gardena.ua

**Uruguay**

FELISA  
Entre Rios 1083 CP 11800  
Montevideo – Uruguay  
Tel : (+598) 22 03 18 44  
info@felisa.com.uy

**Venezuela**

Corporación Casa y Jardín C.A.  
Av. Caroni, Edif. Trezmen, PB.  
Colinas de Bello Monte.  
1050 Caracas.  
Tlf : (+58) 212 992 33 22  
info@casayjardin.net.ve



1891-28.96.04/1220

© GARDENA Manufacturing GmbH; D-89079 Ulm; http://www.gardena.com