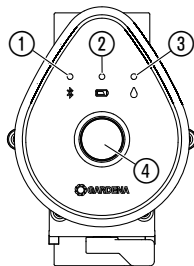
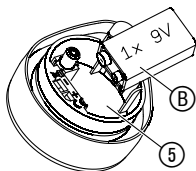
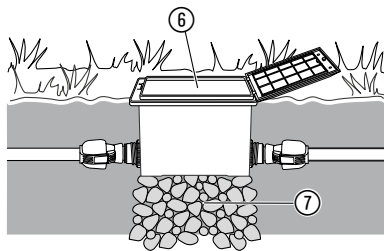
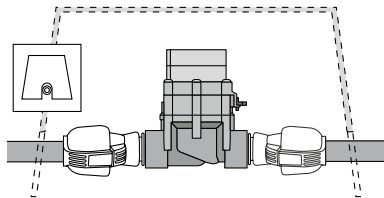
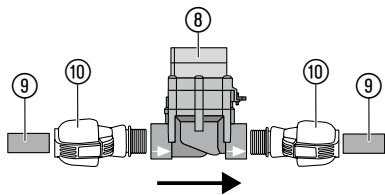
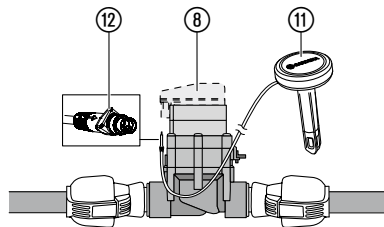
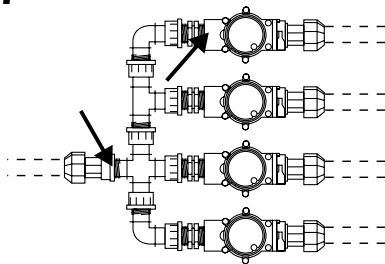
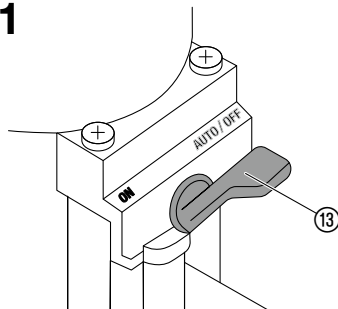
**HR Upute za uporabu**

Ventil za navodnjavanje 9 V Bluetooth®

Br. art. 1285

F1**I1****I2****I3****I4**

I5**I6****I7****O1**

GARDENA Ventil za navodnjavanje 9 V Bluetooth®

1. SIGURNOST	4
2. FUNKCIJA	6
3. PUŠTANJE U RAD	6
4. RUKOVANJE	8
5. ODRŽAVANJE	9
6. SKLADIŠTENJE	9
7. OTKLANJANJE SMETNJI	11
8. TEHNIČKI PODACI	12
9. PRIBOR	13
10. SERVIS/JAMSTVO	13

Prijevod originalnih uputa.



Iz sigurnosnih razloga djeca i mladi koji imaju manje od 16 godina te osobe koje nisu upoznate s ovim uputama za uporabu ne smiju upotrebljavati ovaj proizvod. Osobe s ograničenim tjelesnim ili duševnim sposobnostima smiju se koristiti ovim proizvodom ukoliko ih

nadzire i podučava ovlašteno lice. Djeca moraju biti pod nadzorom kako bi se osiguralo, da se ne igraju sa proizvodom. Nikada ne upotrebljavajte proizvod ako ste umorni, bolesni ili pod utjecajem alkohola, droge ili lijekova.

Namjenska uporaba:

GARDENA Ventil za navodnjavanje namijenjen je isključivo za potpuno automatsko upravljanje pojedinačnim sustavima za navodnjavanje na otvorenom. Razdvajanje kompletnog sustava na zasebne linije za navodnjavanje pogodno je ako pojedinačna područja sa zasađenim biljkama imaju različite potrebe za vodom ili ako nema dovoljno vode za istodobni rad kompletnog sustava. Ventil za navodnjavanje može se ugraditi npr. u tlo ispred sustava za navodnjavanje (npr. upusne prskalice; Micro-Drip sustava).

Ventil za navodnjavanje Bluetooth® br. art. 1285 je skupa s **Bluetooth® aplikacijom** dio sustava za navodnjavanje.

1. SIGURNOST

VAŽNO!

Pažljivo pročitajte ove upute za uporabu i sačuvajte ih za kasnije.

Baterija:

Zbor sigurnosti pri radu rabite samo alkalno-mangansku (alkalnu) bateriju tipa IEC 6LR61 od 9 V!

**POZOR!**

Ne smiju se koristiti punjive baterije, jer u suprotnom nije zajamčen radni vijek od 1 godine!

Radi sprječavanja otkazivanja kontrolera navodnjavanja uslijed slabljenja baterije u slučaju dulje odsutnosti, zamijenite bateriju kada simbol baterije počne svijetliti žuto.

Redovito provjeravajte jesu li baterije oštećene.

Nemojte koristiti oštećene baterije.

ržite oštećene baterije izvan dohvata djece.

Puštanje u rad:

Ventil za navodnjavanje je začepljen:

→ **Kod prljave vode treba ispred sustava ugraditi GARDENA središnji filter br. art.1510.**

Tlak vode u sustavu za navodnjavanje:

Kako rad sustava za navodnjavanje ovisi o određenom tlaku vode, trebali biste se postarati za to da se intervali zalijevanja pojedinačnih linija za navodnjavanje ne preklapaju odnosno da linije za navodnjavanje koje ste predviđeli budu opskrbljene dovoljnim tlakom i dostatnom količinom vode. S tim u vezi pogledajte upute za planiranje u GARDENA brošuri „Automatsko navodnjavanje“.

**POZOR!**

Ako se upravljački element skine kada je ventil otvoren, ventil ostaje otvoren sve dok se upravljački element opet ne natakne.

**OPASNOST! Zastoj rada srca!**

Ovaj proizvod pri radu stvara elektromagnetno polje. Ono pod određenim okolnostima može utjecati na način rada aktivnih ili pasivnih medicinskih implantata. Kako bi se umanjila opasnost od nastanka situacija u kojima su moguće teške ili smrtonosne ozljede, osobama s medicinskim implantatima preporučujemo da se prije uporabe ovog proizvoda posavjetuju sa svojim liječnikom i proizvođačem implantata.

**OPASNOST! Opasnost od gušenja!**

Postoji opasnost od gutanja sitnih dijelova. Prilikom uporabe plastične vreće imajte na umu opasnost od gušenja kod male djece. Tijekom montaže držite malu djecu na dovoljnoj udaljenosti.

2. FUNKCIJA

Ventil za navodnjavanje:

GARDENA ventil za navodnjavanje 9 V Bluetooth® konfigurira se putem **GARDENA Bluetooth® aplikacije**, a čine ga ventil i upravljačka komponenta.

Ventil za navodnjavanje preuzima na sebe automatsko navodnjavanje prema izrađenom programu, tako da ga možete koristiti i za vrijeme godišnjeg odmora.

Opslužni elementi i indikatori [sl. F1]:

- ① **LED indikator povezanosti:**
Treperi plavo u trajanju od 3 min:
 Pri povezivanju
Svijetli plavo u trajanju od 10 s:
 Uspješno povezano

- ② **LED indikator baterija:**
Svijetli zeleno: Kapacitet do 1 godine
Svijetli žuto: Kapacitet min. 4 tjedna
Treperi crveno: Kapacitet maks. 4 tjedna
Svijetli crveno: Baterija je prazna, ventil se više ne otvara, a otvoreni ventil se sigurno zatvara.

Prikaz indikatora baterija poništava se nakon zamjene baterija.

- ③ **LED indikator aktivnog zalijevanja:**
Svijetli zeleno u trajanju od 10 s.
- ④ **Tipka Man.:**
 Jednostrukim pritiskom na **tipku Man.** aktivira se provjera statusa, pri čemu se u trajanju od 10 s prikazuje stanje napunjenosti baterije. Nakon drugog pritiska aktivira se ručno zalijevanje.

3. PUŠTANJE U RAD

Rukovanje uz pomoć GARDENA Bluetooth® aplikacije:

Pomoću besplatne **GARDENA Bluetooth® aplikacije** možete u svakom trenutku upravljati **GARDENA ventilom za navodnjavanje Bluetooth®**. Aplikaciju možete preuzeti iz trgovine Apple Store ili Google Play.

Postavke ventila za navodnjavanje:

- Prema vremenskom rasporedu u Bluetooth® aplikaciji: Početak, trajanje i dani navodnjavanja
- Prema potrebi u Bluetooth® aplikaciji: Pokretanje i završetak
- Prema potrebi na ventilu za navodnjavanje: Pokretanje i završetak

Umetanje baterije [sl. I1]:

Baterija nije sadržana u isporuci.

Baterija traje oko 1 godinu. Vijek trajanja baterije može varirati ovisno o vanjskoj temperaturi i učestalosti prijenosa signala.

1. Svucite upravljačku komponentu s ventila.
2. Umetnite bateriju ⑧ u pretnac ⑤.
(Pazite pritom na raspored polova +/–.)
LED indikator povezanosti treperi.
3. Ponovo pritisnite upravljačku komponentu na ventil.

Instalacija priključka ventila [sl. I2/I3/I4]:

Ako se ventil za navodnjavanje instalira u tlo, treba ga ugraditi u čvrsti i otporni priključak ⑥ (ventilsku kutiju ili okno).

Npr. GARDENA br. art. 1254/1255/1290/1292.

1. Izradite shemu polaganja. Više informacija možete pronaći u GARDENA brošuri „Automatsko navodnjavanje“.
2. Kod ugradnje u tlo: Radi drenaže pod priključak ventila ⑥ pospite određenu količinu grubog šljunka ⑦.
3. Gornji brid priključka ventila ugradite u razini tla s travom.
Tako prilikom košenja neće doći ni do kakvih oštećenja.

Više o montaži ventila za navodnjavanje u GARDENA ventilskim kutijama V1 i V3 možete pročitati u odgovarajućim uputama za rad.

Montaža ventila za navodnjavanje bez ventilske kutije [sl. I5]:

POZOR! Smjer protoka!

→ **Kako biste zajamčili propisno funkcioniranje, prilikom montaže ventila za navodnjavanje ⑧ obratite pozornost na smjer protoka (strelica).**

1. Vijčane spojeve zabrtvite **GARDENA PTFE brtvenom trakom br. art. 7219.**

Priključivanje GARDENA razdjelnih cijevi ⑨ (2700/2701/2718) ili proizvoda drugih proizvođača:

2. Zavijte **GARDENA spojnicu ⑩ br. art. 2763** u ventil za navodnjavanje ⑧.
3. Priključite **GARDENA razdjelne cijevi ⑨** ili proizvode drugih proizvođača (25 mm).

Priključivanje senzora vlažnosti tla (opcija) [sl. I6]:

Pored upravljanja koje ovisi o vremenu, dodatno postoji mogućnost uračunavanja vlažnosti tla.

Ako je tlo dovoljno vlažno, navodnjavanje se prekida ili preskače.

1. Postavite senzor vlažnosti tla ⑪ u prostor po kome se prska.
2. Utaknite utikač ⑫ u priključak senzora na upravljačkoj komponenti ⑧.

Standardna ugradnja [sl. I7]:

Pri upotrebi artikala pod šifrom **br. art. 2750/2751/2752/2753/2755** mjesta označena strelicom je potrebno izolirati izolacijskom trakom (**npr. br. art. 7219**).

4. RUKOVANJE

Namještanje upravljanja ventilima [sl. O1]:**Potpuno automatsko upravljanje:**

Vremenski upravljano navodnjavanje putem **GARDENA Bluetooth® aplikacije**.

Ventil koji je automatski otvoren može se ručno zatvoriti na samom ventilu pritiskom na **tipku Man.** ili putem aplikacije.

→ Postavite polugu ⑬ na **AUTO/OFF**.

Ručno upravljanje:

Stalni protok vode neovisno o vremenskom upravljanju.

→ Postavite polugu ⑬ na **ON**.

Ponovno uspostavljanje tvorničkih postavki [sl. F1/I1]:

Upravljačka komponenta 9 V Bluetooth® se vraća na tvorničke postavke.

1. Izvadite bateriju ⑧.
2. **Tipku Man.** ④ držite pritisnutom pa umetnite bateriju ⑧ u pretinac ⑤.
(Pazite pritom na raspored polova +/–.)
3. Držite **tipku Man.** ④ pritisnutom još 10 sekundi
Nakon pribl. 10 s ponovo se uspostavlja tvorničko stanje, a LED indikator povezanosti treperi.

5. ODRŽAVANJE

Čišćenje ventila za navodnjavanje:



OPASNOST! Opasnost od nanošenja tjelesnih ozljeda!

Opasnost od ozljeđivanja i rizik od oštećenja proizvoda.

→ Ne uranjajte proizvod u vodu i nemojte ga prati mlazom vode (naročito ne mlazom vode pod visokim tlakom).

→ Za čišćenje nemojte primjenjivati nikakve kemikalije, uključujući benzin i otapala. Njima se mogu uništiti važni plastični dijelovi.

→ Prebrišite ventil za navodnjavanje mekom, vlažnom krpom.

6. SKLADIŠTENJE

Stavljanje izvan funkcije:

Proizvod morate čuvati izvan domašaja djece.

Ventil za navodnjavanje namijenjen je za upotrebu na otvorenom i samo je pod određenim okolnostima otporan na mraz. Apsolutnu zaštitu od smrzavanja možete postići tako što ćete ventil demontirati prije mraza. Alternativno možete isprazniti cjevovodni sustav ispred i iza ventila za navodnjavanje.

1. Izvadite bateriju kako biste ju sačuvali (vidi 3. PUŠTANJE U RAD).
2. Ventil za navodnjavanje čuvajte na suhom, zatvorenom mjestu zaštićenom od mraza.

Pražnjenje cjevovodnog sustava:

Pražnjenje cjevovodnog sustava **ISPRED** ventila:

1. Zatvorite slavinu za vodu te otpustite spojno crijevo između slavine i **GARDENA priključnice br. art. 2722/2795**.
Time se omogućuje strujanje zraka.
2. Kod izravnog priključivanja sustava za navodnjavanje na kućnu vodovodnu mrežu isključite dovod vode pa otvorite ventil za odvodnjavanje u cijevi kućne instalacije.
3. Poluge  svih ventila postavite u položaj **ON**.
4. Pri korištenju GARDENA ventilске kutije V3 otvorite ugrađeni drenažni poklopac.

Pražnjenje cjevovodnog sustava IZA ventila:

Preduvjet: drenažni ventil ugrađen je dublje ili na istoj dubini kao i ventil za navodnjavanje.

- **GARDENA drenažni ventil br. art. 2760** ugradite neposredno iza ventila.
Sustav se automatski prazni preko GARDENA drenažnog ventila.

**POZOR!**

Ako nije ispunjen nijedan od dva navedena preduvjeta, odgovarajući se ventil mora demontirati i čuvati na mjestu zaštićenom od mraza.

Odlaganje u otpad:

(prema Direktivi 2012/19/EU)



Nemojte odlagati proizvod u običan komunalni otpad. Morate ga zbrinuti sukladno važećim lokalnim propisima o zaštiti okoliša.

VAŽNO!

- Neupotreblijiv proizvod predajte Vašem lokalnom reciklažnom odlagalištu.

Odlaganje baterije u otpad:

Odlazite samo prazne baterije u otpad.

VAŽNO!

- Stare baterije predajte vašem lokalnom reciklažnom odlagalištu.

7. OTKLANJANJE SMETNJI

U slučaju smetnji na ovoj ćete adresi pronaći ČPP (često postavljana pitanja i odgovore):

www.gardena.com/de/bluetooth/faq

Problem	Mogući uzrok	Pomoć
Bez LED indikacije	Baterija je pogrešno umetnuta.	→ Pazite na raspored polova (+/-).
	Baterija je potpuno prazna.	→ Umetnite novu bateriju.
Ventil za navodnjavanje se ne otvara, nema protoka vode	Dovod vode je prekinut.	→ Otvorite dovod vode.
	Upravljačka komponenta nije pravilno povezana s ventilom za navodnjavanje.	→ Pravilno povežite upravljačku komponentu s ventilom za navodnjavanje.
Ventil za navodnjavanje se ne zatvara, voda neprestano teče	Ventil za navodnjavanje je ugrađen suprotno smjeru protoka.	→ Okrenite ventil za navodnjavanje (pazite na smjer protoka).
	Poluga ⑨ je u položaju ON .	→ Postavite polugu ⑨ na AUTO/OFF .



NAPOMENA: U slučaju drugih smetnji obratite se servisnom centru tvrtke GARDENA. Popravke prepustite samo stručnjacima servisnih centara tvrtke GARDENA ili specijaliziranim prodavačima koje je za to ovlastila GARDENA.

8. TEHNIČKI PODACI

<i>Ventil za navodnjavanje Bluetooth®</i>		
Jedinica	Vrijednost (br. art. 1285)	
Napon	V (DC)	9
Interni SRD (radijski uređaji kratkog dometa)		
Raspon frekvencije	GHz	2,402 – 2,480
Maksimalna snaga odašiljanja	mW	10
Domet na otvorenom polju (pribl.)	m	5
Min./maks. radni tlak	bar	0,5 / 12
Radna tekućina		Obična čista voda
Maks. temperatura radne tekućine	°C	40
Preporučena baterija		1 x 9 V alkalno-manganska (alkalna), tip IEC 6LR61
Vijek trajanja baterije (pribl.)	a	1

EU izjava o sukladnosti

Ovime tvrtka GARDENA Manufacturing GmbH izjavljuje da tip radijskog sustava (br. art. 1285) odgovara Direktivi 2014/53/EU.

Kompletan tekst EU izjave o sukladnosti dostupan je na sljedećoj internetskoj stranici:

<http://www.gardena.com/int/support/safety-regulations>

9. PRIBOR

GARDENA Senzor vlažnosti tla

Za navodnjavanje ovisno o vlažnosti tla.

br. art. 1867

HR

10. SERVIS/JAMSTVO

Servis:

Adresa za kontakt navedena je na poleđini.

Jamstvena izjava:

Jamstvo proizvođača može se preuzeti na stranici:

**www.gardena.com/warranty ili
telefonski na br. +49 731 4903773**

Ovo jamstvo proizvođača ograničeno je na zamjenu i popravak sukladno prethodno naznačenom uvjetima. Ostala potraživanja prema nama kao proizvođaču, primjerice za nadoknadu štete, nisu obuhvaćena ovim jamstvom proizvođača. Ovo jamstvo proizvođača svakako se **ne** dotiče zakonskog i kupoprodajnim ugovorom propisanog prava na reklamacije koje pruža trgovac odnosno prodavač.

Jamstvo proizvođača regulirano je zakonima Savezne Republike Njemačke.

Napomena o pripisivanju zaštitnog znaka

Bluetooth® naziv i logotipi su registrirani zaštitni znaci u vlasništvu tvrtke Bluetooth SIG, Inc. i GARDENA za

njihovo korištenje ima licencu. Ostale robne marke i trgovačka imena pripadaju odgovarajućim vlasnicima.

Odgovornost za proizvod

Sukladno njemačkom zakonu o pouzdanosti proizvoda, ovime izričito izjavljujemo kako ne prihvaćamo nikakvu odgovornost za oštećenja na našim proizvodima nastala

uslijed neispravnog popravka od strane servisnog partnera kojeg odobrava GARDENA ili uslijed nekorištenja originalnih GARDENA dijelova ili dijelova koje odobrava GARDENA.

Deutschland / Germany

GARDENA Manufacturing GmbH
Central Service
Hans-Lorenser-Straße 40
D-89079 Ulm
Produktfragen: (+49) 731 490-123
Reparaturen: (+49) 731 490-290
service@gardena.com
http://www.gardena.com

Albania

KRAFT SHPK
Autostrada Tirane-Durres
Km 7
1051 Tirane

Argentina

ROBERTO C. RUMBO S.R.L.
Predio Norlog
Lote 7
Benavidez, ZC: 1621
Buenos Aires
ventas@rumbosrl.com.ar

Australia

Husqvarna Australia Pty. Ltd.
Locked Bag 5
Central Coast BC
NSW 2252
Phone: (+ 61) (0) 2 4352 7400
customer.service@
husqvarna.com.au

Austria / Österreich

Husqvarna Austria GmbH
Industriezeile 36
4010 Linz
Tel.: (+43) 732 77 01 01-485
service.gardena@
husqvarnagroup.com

Azerbaijan

Firm Progress
a. Aliyev Str. 26A
1052 Baku

Belarus

Private Enterprise
"Master Garden"
Minsk
Sharangovich str., 7a
Phone: (+375) 17 257-00-33
Mob.: (+375) 29 676-16-09
mg@mastergarden.by

Belgium

Husqvarna Belgium nv
Gardena Division
Leuvensesteenweg 542
Planet II E
1930 Zaventem
België

Bosnia / Herzegovina

SILK TRADE d.o.o.
Industrijska zona Bukva bb
74260 Tešanj

Brazil

Husqvarna do Brasil Ltda
Av. Francisco Matarazzo,
1400 – 19ª andar
São Paulo – SP
CEP: 05001-903
Tel: 0800-112252
marketing.br.husqvarna@
husqvarna.com.br

Bulgaria

AGROLAND България АД
бул. 8 Декември, № 13
Офис 5
1700 Студентски град
София
Tel.: (+359) 2466 6910
info@agroland.eu

Canada / USA

GARDENA Canada Ltd.
100 Summerlea Road
Brampton, Ontario L6T 4X3
Phone: (+1) 905 792 93 30
info@gardenacanada.com

Chile

REPRESENTACIONES
JCE S.A.
Av. Del Valle Norte 857,
Piso 4
Santiago RM
Phone: (+ 56) 21 244142560
contacto@jce.cl

China

Husqvarna (Shanghai)
Management Co., Ltd.
富世华 (上海) 管理有限公司
3F, Benq Square B,
No207, Song Hong Rd.,
Chang Ning District,
Shanghai, PRC. 200335
上海市长宁区淞虹路207号明
基广场B座3楼, 邮编: 200335

Colombia

Husqvarna Colombia S.A.
Calle 18 No. 68 D-31, zona
Industrial de Montevideo
Bogotá, Cundinamarca
Tel. 571 2922700 ext. 105
jairo.salazar@husqvarna.com.co

Costa Rica

Compania Exim
Euroiberamericana S.A.
Los Colegios, Moravia,
200 metros al Sur del Colegio
Saint Francis – San José
Phone: (+506) 297 68 83
exim_euro@racsa.co.cr

Croatia

Husqvarna Austria GmbH
Industriezeile 36
4010 Linz
Tel.: (+43) 732 77 01 01-485
service.gardena@
husqvarnagroup.com

Cyprus

Med Marketing
17 Digeni Akrita Ave
P.O. Box 27017
1641 Nicosia

Czech Republic

Husqvarna Česko s.r.o.
Türkova 2319/5b
149 00 Praha 4 – Chodov
Bezplatná infolinka :
800 100 425
servis@cz.husqvarna.com

Denmark

GARDENA DANMARK
Lejrevej 19, st.
3500 Værløse
Tlf.: (+45) 70 26 47 70
husqvarna@husqvarna.dk
www.gardena.com / dk

Dominican Republic

BOSQUESA, S.R.L
Carretera Santiago Licey
Km. 5 ½
Esquina Copal II.
Santiago
Dominican Republic
Phone: (+809) 736-0333
joserbosquesa@claro.net.do

Ecuador

Husqvarna Ecuador S.A.
Arupos E1-181 y 10 de
Agosto Quito, Pichincha
Tel. (+593) 22800739
francisco.jacome@
husqvarna.com.ec

Estonia

Husqvarna Eesti OÜ
Valdeku 132
EE-11216 Tallinn
info@gardena.ee

Finland

Oy Husqvarna Ab
Gardena Division
Lautatarhankatu 8 B / PL 3
00581 HELSINKI
www.gardena.fi

France

Husqvarna France
9/11 Allée des pierres mayettes
92635 Gennevilliers Cedex
France
http://www.gardena.com/ fr
N° AZUR: 0 810 00 78 23
(Prix d'un appel local)

Georgia

Transporter LLC
113b Beldashvili street
0159 Tbilisi, Georgia

Great Britain

Husqvarna UK Ltd
Preston Road
Aycliffe Industrial Park
Newton Aycliffe
County Durham
DL5 6UP
info.gardena@husqvarna.co.uk

Greece

Π.ΠΑΠΑΔΟΠΟΥΛΟΣ ΑΕΒΕ
Λεωφ. Αθηνών 92
Αθήνα
T.K.104 42
Ελλάδα
Τηλ. (+30) 210 5193100
info@papadopoulos.com.gr

Hungary

Husqvarna Magyarországi Kft.
Ezred u. 1 - 3
1044 Budapest
Telefon: (+36) 1 251-4161
vevoszolgalat.husqvarna@
husqvarna.hu

Iceland

BYKO ehf.
Bildshófa 20
110 Reykjavik

Ireland

Husqvarna UK Ltd
Preston Road
Aycliffe Industrial Park
Newton Aycliffe
County Durham
DL5 6UP
info.gardena@husqvarna.co.uk

Italy

Husqvarna Italia S.p.A.
Via Santa Vecchia 15
23868 VALMADRERA (LC)
Phone: (+39) 0341.203.111
assistenza.italia@it.husqvarna.com

Japan
Husqvarna Zenoah Co., Ltd.
1-9 Minamidai
Kawagoe
350-1165 Saitama
gardena-jp@husqvarnagroup.com

Kazakhstan
LAMED Ltd.
155/1, Tazhibayevoi Str.
050060 Almaty
IP Schmidt
Abayavenue 3B
110 005 Kostanay

Korea
Kyung Jin Trading CO.,LTD.
107-4, SunDuk Bid.,
YangJae-dong,
Secho-gu,
Seoul, (zipcode: 137-891)
Phone: (+82) (0)2 574-6300

Latvia
Husqvarna Latvija SIA
Ulbrokas 19A
LV-1021 Riga
info@gardena.lv

Lithuania
UAB Husqvarna Lietuva
Ateities pl. 77C
LT-52104 Kaunas
info@gardena.lt

Luxembourg
Magasins Jules Neuberg
39, rue Jacques Stas
Luxembourg-Gasperich 2549
Case Postale No. 12
Luxembourg 2010
Phone: (+352) 40 14 01
api@neuberg.lu

Mexico
AFOSA
Av. Lopez Mateos Sur # 5019
Col. La Calma 45070
Zapopan, Jalisco, Mexico
Phone: (+52) 33 3818-3434
icornejo@afosa.com.mx

Moldova
Convel S.R.L.
290A Muncesti Str.
2002 Chisinau

Netherlands
Husqvarna Nederland B.V.
GARDENA Division
Postbus 50131
1305 AC ALMERE
Phone: (+31) 36 521 00 10
info@gardena.nl

Neth. Antilles
Jonka Enterprises N.V.
Sta. Rosa Weg 196
P.O. Box 8200
Curaçao
Phone: (+599) 9 767 66 55
pgm@jonka.com

New Zealand
Husqvarna New Zealand Ltd.
PO Box 76-437
Manukau City 2241
Phone: (+64) (0) 9 9202410
support.nz@husqvarna.co.nz

Norway
Husqvarna Norge AS
Gardena Division
Trøskenveien 36
1708 Sarpsborg
info@gardena.no

Peru
Husqvarna Perú S.A.
Jr. Ramón Cárcamo 710
Lima 1
Tel: (+51) 1 3320400 ext. 416
juan.remuzgo@husqvarna.com

Poland
Husqvarna Poland Spółka z o.o.
ul. Wysockiego 15 b
03-371 Warszawa
Phone: (+48) 22 330 96 00
gardena@husqvarna.com.pl

Portugal
Husqvarna Portugal, SA
Lagoa - Albarraque
2635 - 595 Rio de Mouro
Tel.: (+351) 21 922 85 30
Fax : (+351) 21 922 85 36
info@gardena.pt

Romania
Madex International Srl
Soseaua Odaiei 117 - 123,
RO 013603 Bucuresti, S1
Phone: (+40) 21 352.76.03
madex@ines.ro

Russia / Россия
000 „Хускварна“
141400, Московская обл.,
г. Химки,
улица Ленинградская,
владение 39, стр.6
Бизнес Центр
„Химки Бизнес Парк“,
помещение 0B02_04
http://www.gardena.ru

Serbia
Domel d.o.o.
Autoput za Novi Sad bb
11273 Belgrade
Phone: (+381) 1 18 48 88 12
miroslav.jejina@domel.rs

Singapore
Hy-Ray PRIVATE LIMITED
40 Jalan Pemimpin
#02-08 Tat Ann Building
Singapore 577185
Phone: (+65) 6253 2277
shiyang@hyray.com.sg

Slovak Republic
Husqvarna Česko s.r.o.
Türkova 2319/5b
149 00 Praha 4 – Chodov
Bezplatná infolinka:
800 154 044
servis@sk.husqvarna.com

Slovenia
Husqvarna Austria GmbH
Industriezeile 36
4010 Linz
Tel. : (+43) 732 77 01 01-485
service.gardena@husqvarnagroup.com

South Africa
Husqvarna
South Africa (Pty) Ltd
Postnet Suite 250
Private Bag X6,
Cascades, 3202
South Africa
Phone: (+27) 33 846 9700
info@gardena.co.za

Spain
Husqvarna España S.A.
Calle de Rivas nº 10
28052 Madrid
Phone: (+34) 91 708 05 00
atencioncliente@gardena.es

Suriname
Deto Handelmaatschappij N.V.
Kernkampweg 72-74
P.O.Box: 12782
Paramaribo – Suriname
South America
Phone: (+597) 438050
www.deto.sr

Sweden
Husqvarna AB/GARDENA Sverige
Drottninggatan 2
561 82 Huskvarna
Sverige

Switzerland / Schweiz
Husqvarna Schweiz AG
Consumer Products
Industriestrasse 10
5506 Mägenwil
Phone: (+ 41) (0) 62 887 37 90
info@gardena.ch

Turkey
Dost Bahçe Diş Ticaret
Mümesillik A.Ş
Yunus Mah. Adil Sok. No: 3
Ic Kapi No: 1 Kartal
34873 Istanbul
Phone: (+90) 216 38 93 939
info@dostbahce.com.tr

Ukraine / Україна
ТОВ «Хускварна Україна»
вул. Васильківська, 34,
офіс 204-г
03022, м. Київ
Тел. (+38) 0 800 504 804
info@gardena.ua

Uruguay
FELI SA
Entre Rios 1083 CP 11800
Montevideo – Uruguay
Tel : (+598) 22 03 18 44
info@felisa.com.uy

Venezuela
Corporación Casa y Jardín C.A.
Av. Caroní, Edif. Trezmen, PB.
Colinas de Bello Monte.
1050 Caracas.
Tel : (+58) 212 992 33 22
info@casayjardin.net.ve

1285-20.960.01/0221
© GARDENA Manufacturing GmbH
D-89079 Ulm
http://www.gardena.com