



Art.-št. 19032

SL Navodilo za uporabo

Upravljalnik zalivanja **smart** Irrigation Control

Upravljalnik zalivanja GARDENA smart Irrigation Control 24 V

1. VARNOST	4
2. MONTAŽA	6
3. NAMESTITEV	8
4. UPORABA	19
5. VZDRŽEVANJE	22
6. SHRANJEVANJE	22
7. ODPRAVLJANJE NAPAK	23
8. TEHNIČNI PODATKI	25
9. PRIBOR	26
10. SERVISNA SLUŽBA/GARANCIJA	27

Prevod izvirnih navodil.



Iz varnostnih razlogov tega izdelka ne smejo uporabljati osebe mlajše od 16 let, kot tudi osebe, ki niso seznanjene z navodili za uporabo.

Osebe z omejenimi telesnimi in duševnimi sposobnostmi lahko uporabljajo ta izdelek samo pod nadzorom ali po navodilih pooblaščenih oseb. Otroci morajo biti pod nadzorom, zagotovite, da naprave ne bodo uporabljali kot igrače. Izdelka nikakor ne uporabljajte, če ste utrujeni ali bolni ali pod vplivom alkohola, drog ter zdravil.

Predvidena uporaba:

Upravljalnik zalivanja GARDENA smart Irrigation Control je predviden za zasebno rabo na domačih vrtovih in za vrtnarjenje v prostem času, in sicer izključno za upravljanje škropilnikov in zalivalnih sistemov na zunanjem področju. Uporablja se lahko za samodejno zalivanje med dopustom. Predviden je samo za uporabo na vremensko odpornem mestu brez prisotnosti prahu. Ni predviden za notranja področja.

Upravljalnik zalivanja GARDENA smart Irrigation Control je del sistema za zalivanje in se lahko programira samo skupaj z napravo **GARDENA smart Gateway**.

Upravljalnik zalivanja GARDENA smart Irrigation Control se konfigurira s pomočjo **aplikacije GARDENA smart system** in upravlja zalivanje. Za zalivanje se lahko uporabijo škropilniki, naprava škropilnega sistema ali sistem za kapljično zalivanje.

Upravljalnik zalivanja GARDENA smart Irrigation Control samodejno prevzame zalivanje v skladu z izdelanim programom in se tako lahko uporablja tudi med dopustom.



NEVARNOST! Telesne poškodbe!

Izdelka ni dovoljeno uporabljati skupaj s kemikalijami, živili, lahko gorljivimi in eksplozivnimi snovmi.

1. VARNOST

Pomembno!
Skrbno preberite navodila za uporabo in jih shranite za poznejše branje.

Simboli na izdelku:



Preberite navodila za uporabo.

Električna varnost



NEVARNOST! Zaustavitev delovanja srca!

Ta izdelek med delovanjem povzroči nastanek elektromagnetnega polja. To polje lahko pod določenimi pogoji učinkuje na delovanje aktivnih ali pasivnih medicinskih vsadkov. Da je izključena nevarnost v primerih, ki bi lahko privedli do težkih ali smrtnih telesnih poškodb, naj se osebe z medicinskim vsadkom pred uporabo tega izdelka posvetujejo s svojim zdravnikom in proi-zvajalcem vsadka.



NEVARNOST! Električni udar!

Nevarnost telesnih poškodb zaradi električnega udara.

- Napajanje izdelka z električnim tokom mora potekati s pomočjo FI-stikala (RCD) z nazivnim diferenčnim tokom največ 30 mA.



POZOR!

Vtaknite transformator samo v navpični smeri v vtičnico.

Izdelek je dovoljeno uporabljati izključno s priloženim napajalnikom za 24 V (AC). Ne uporabljajte adapterja.

Napajalnik za 24 V (AC) v vtaknjemem stanju zaščitite pred vlago in neposrednim sončnim sevanjem.

Namestite upravljalnik zalivanja ne vremensko zaščiteno mesto.

Pred uporabo preverite električni kabel glede poškodb.

Izdelek je dovoljeno uporabljati samo za upravljanje običajnih ventilov 24 V (AC). Poraba električnega toka pri posameznem kanalu ne sme presežati 400 mA (GARDENA ventil za zalivanje art.-št. 1278 potrebuje 150 mA).

Presek spojnega kabla:

Maksimalno dovoljena razdalja med izdelkom in ventilom je odvisna od preseka spojnega kabla. Pri razdalji 30 m presek znaša 0,5 mm², pri razdalji 45 m pa 0,75 mm². Pri tem ni dovoljeno delovanje več kot 3 ventilov naenkrat.

GARDENA Spojni kabel art.-št. 1280 ima 0,5 mm² in je dolg 15 m.

S tem kablom je mogoče povezati do 6 ventilov. Spojni kabel je mogoče

z **GARDENA Priključno sponko**
art.-št. 1282 neprepustno povezati.

Izdelek zaščitite pred neposredno
sončno svetlobo.

Osebna varnost



NEVARNOST!

Nevarnost zadužitve!

**Manjše dele je mogoče preprosto
pogoltniti. Zaradi plastičnih
vrečk obstaja nevarnost zadu-
žitve majhnih otrok. Majhni
otroci naj se vam med sestav-
ljanjem ne približujejo.**



**Pozor pri dotikanju
ventilov!**

Kovinski deli se lahko segrejejo.

2. MONTAŽA

Montaža upravljalnika zalivanja na steno:

Vijaka in zidna vložka sta del obsega dobave.

Razdalja med vrtinama znaša 120 mm.

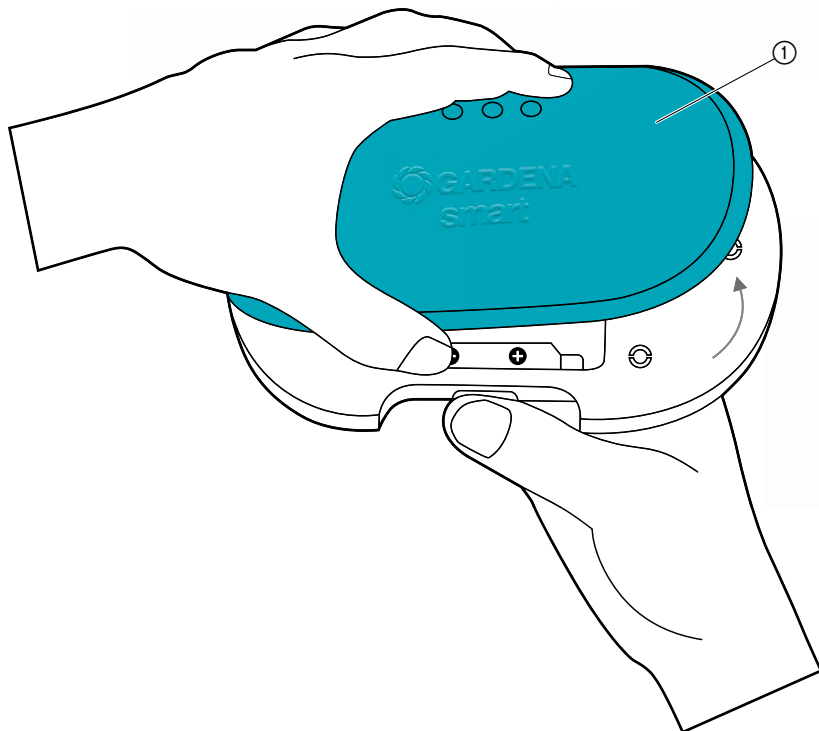

1. Snemite pokrov ①.

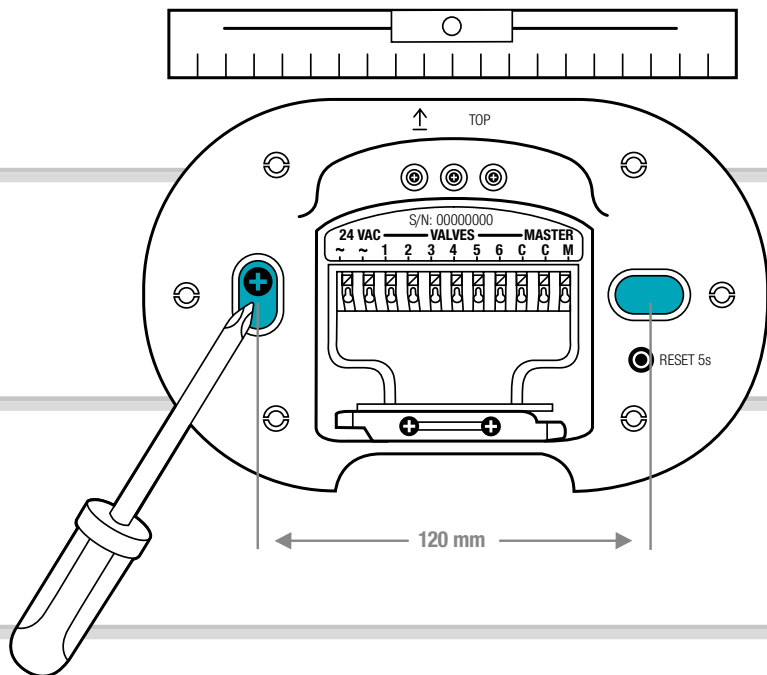

- Označite položaja vrtin. Pri tem upravljalnik zalivanja držite ob steno, ga poravnajte in zarišite 2 luknji na razdalji 120 mm.
- Izvrтайте luknji in montirajte krmilnik zalivanja z 2 priloženima zidnima vložkoma in vijakoma na steno.

NAPOTEK:

KABLE JE TREBA SPELJATI NAVZDOL!

Še posebej pri prvi montaži upoštevajte dolžino kablov.

Če želite montirati več upravljalnikov zalivanja, razdalja vrtin eno nad drugo znaša 150 mm.

Na podlagi speljave kablov je mogoče enega nad drugim montirati do 3 upravljalnike zalivanja.

3. NAMESTITEV

Odstranitev priprave za razbremenitev vleka kabla:

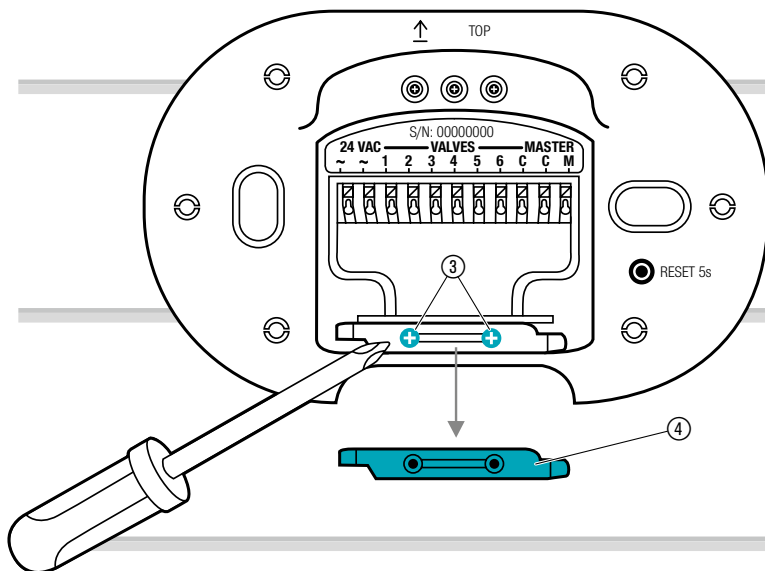

→ Odvijte vijaka ③ in snemite pripravo za razbremenitev vleka kabla ④.

Pregled priključkov:

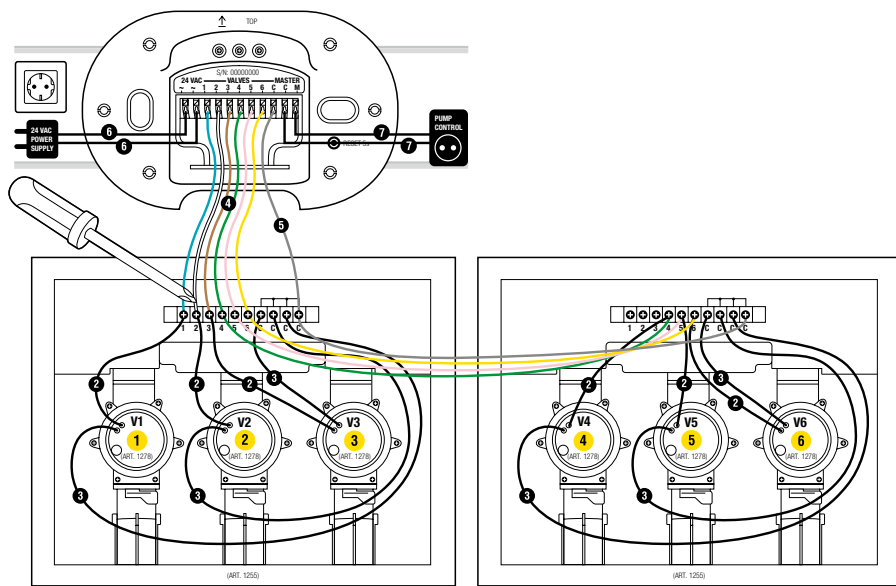

Ventilski okrov art.-št. 1255

Ventilski okrov art.-št. 1255

Priključitev ventilov na ventilski okrov:

Zagotovite, da je bila priključna letev pravilno vgrajena v ventilski okrov.

1

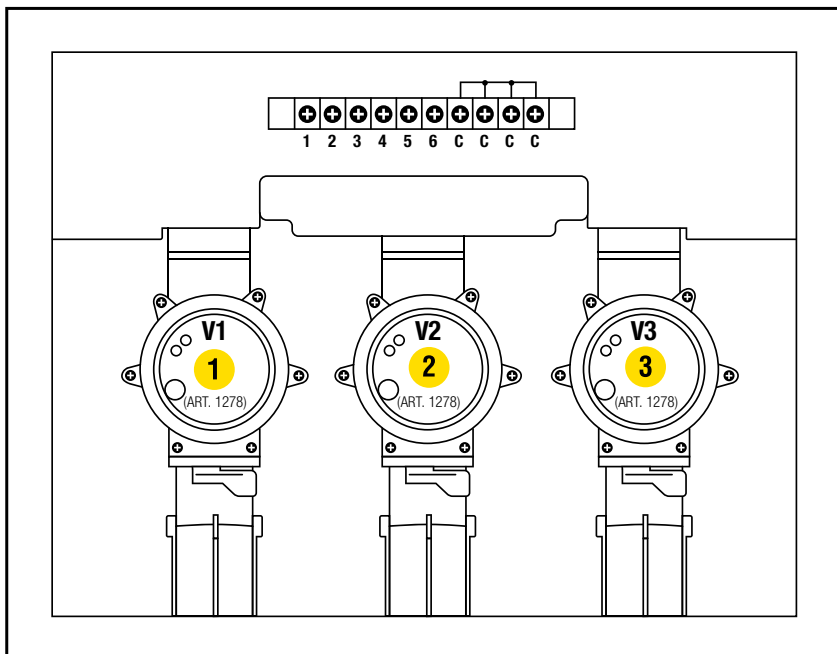

→ Označite ventile (1 – 6) z rumenimi nalepkami ventilskega okrova.
 (Tako je mogoče priključne sponke za signale **VALVES 1 – 6** upravljalnika zalivanja jasno dodeliti ventilom).

2

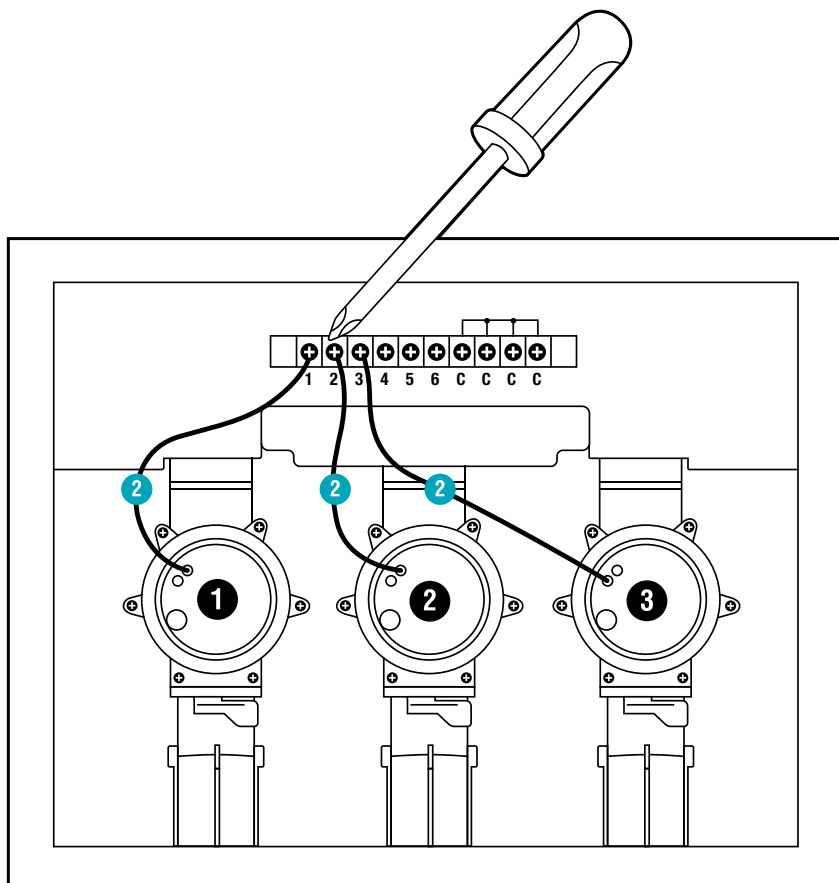

- Povežite kabel ventila **V1** s priključno sponko za signale **1** ventilskega okrova.
- Povežite kabel ventila **V2** s priključno sponko za signale **2** ventilskega okrova.
- Povežite kabel ventila **V3** s priključno sponko za signale **3** ventilskega okrova.

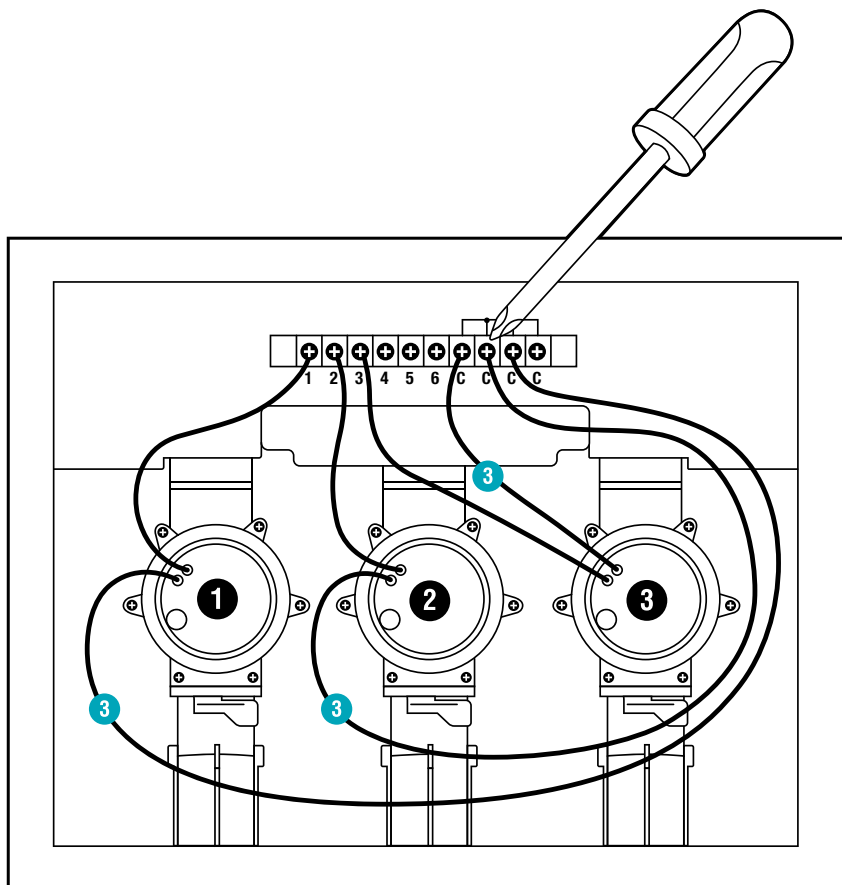

- Povežite drugi kabel ventila **V1** s priključno sponko za signale **C** ventilskega okrova.
(Vse 4 priključne sponke za signale **C** so med seboj povezane in enakovredne.)
- Povežite drugi kabel ventila **V2** s priključno sponko za signale **C** ventilskega okrova.
- Povežite drugi kabel ventila **V3** s priključno sponko za signale **C** ventilskega okrova.

Povezava ventilskega okrova z upravljalnikom zalivanja:

Nasvet: Pritisnite na priključno sponko za signale s kazalcem, izvijačem ali kemičnim svinčnikom, da lahko priključite kabel.

Z GARDENA spojnim kablom art.-št. 1280 je mogoče povezati do 6 ventilov z upravljalnikom zalivanja.

4

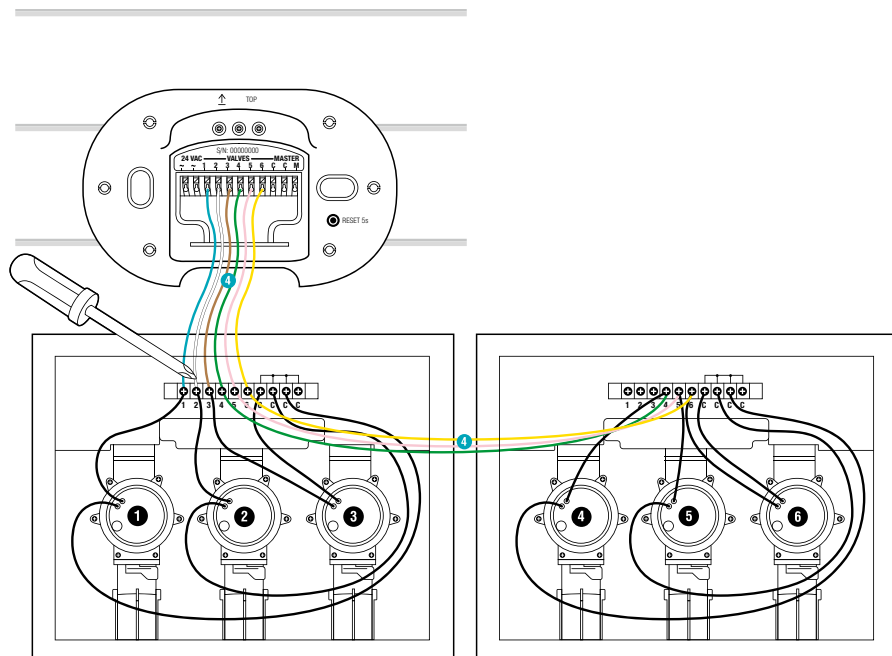

- Povežite priključno sponko za signale **1** ventilskega okrova s priključno sponko za signale **VALVES 1** upravljalnika zalivanja.
- Povežite priključno sponko za signale **2** ventilskega okrova s priključno sponko za signale **VALVES 2** upravljalnika zalivanja.
- Povežite priključno sponko za signale **3** ventilskega okrova s priključno sponko za signale **VALVES 4** upravljalnika zalivanja.

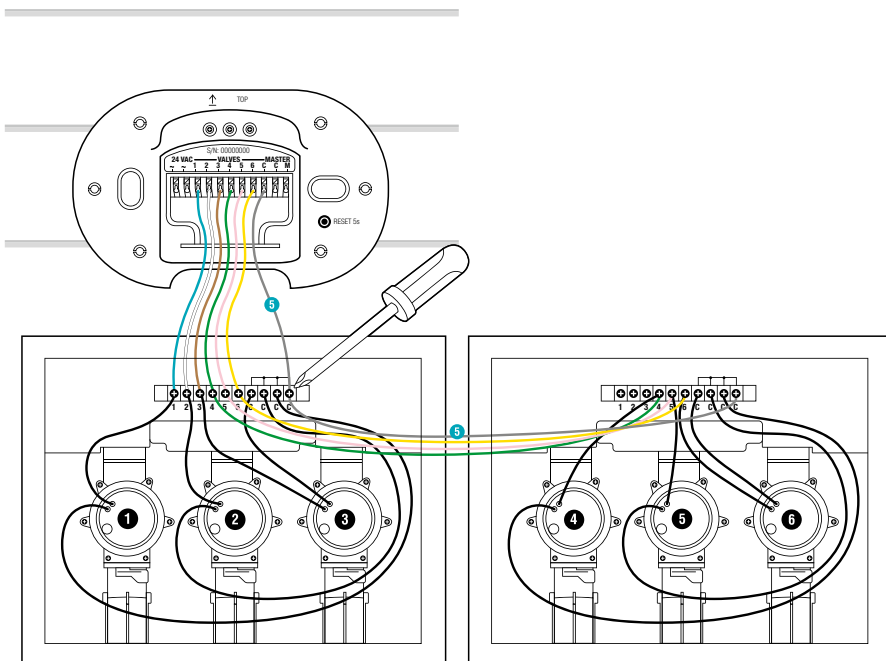

→ Povežite priključno sponko za signale **C** ventilskega okrova z modro priključno sponko za signale **C** upravljalnika zalivanja.

Priključitev črpalke:

Glavni kanal:

Glavni kanal **M** se aktivira, kakor hitro se aktivira ventil.

Z glavnim ventilom lahko npr. aktivirate vrtno črpalko, da črpalka vedno oskrbuje napravo za zalivanje, ko se aktivira ventil.

6

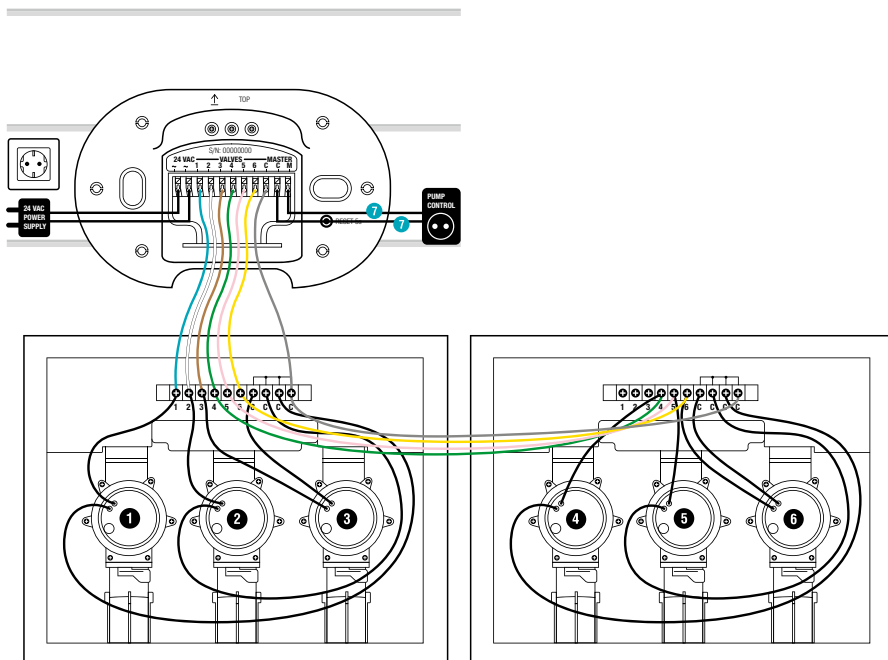

→ Povežite kablja s priključnima sponkama za signale **M** in **C** upravljalnika zalivanja. (Polarnosti ni treba upoštevati.)

Priključitev napajalnika:



POZOR!

Uničenje upravljalnika zalivanja, če napajalnik priključite na druge priključne sponke kot priključne sponke za 24 V AC!

→ Priključite napajalnik samo na sponke za 24 V (AC).



POZOR!

Uničenje upravljalnika zalivanja zaradi kratkega stika!

→ Preverite celotno kabelsko povezavo, preden napajalnik vtaknete v vtičnico.

7

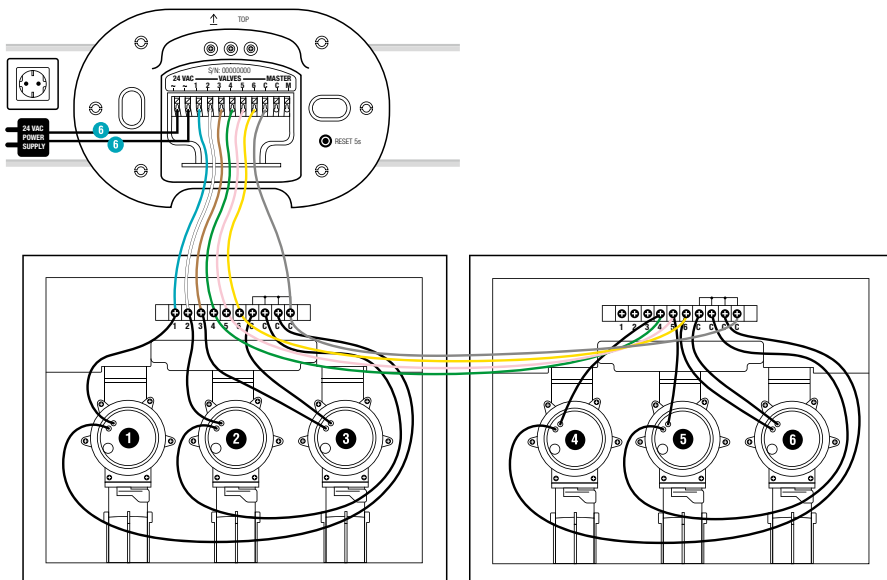

1. Povežite kabela s priključnimi sponkami za **24 V AC** upravljalnika zalivanja. (Polarnosti ni treba upoštevati.)
2. Vtaknite napajalnik v vtičnico.

Zapiranje pokrova:

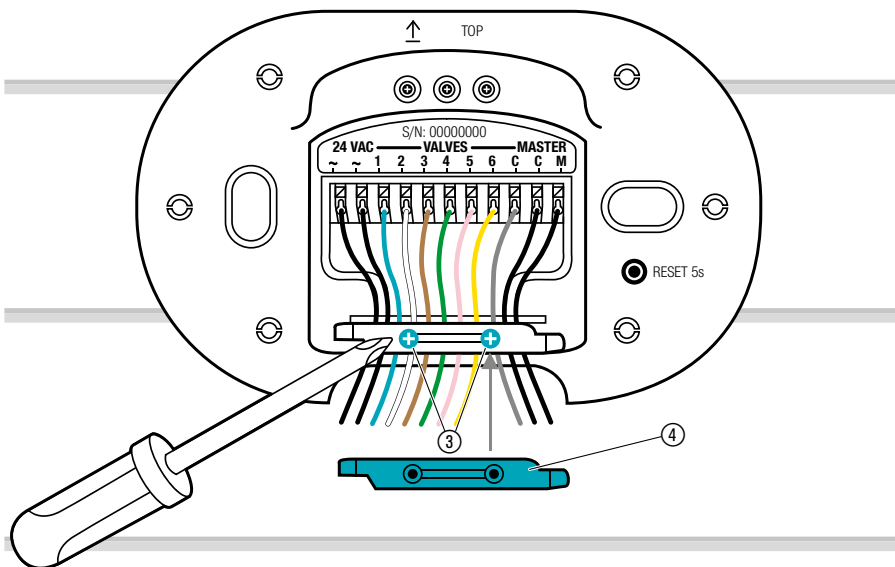

1. Namestite pripravo za razbremenitev vleka kabla ④ in zategnite oba vijaka ③.

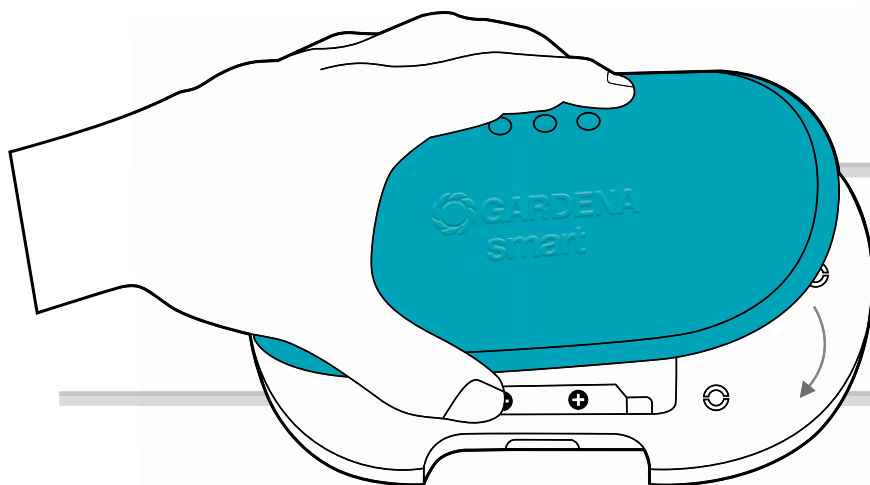

2. Potisnite pokrov na upravljalnik zalivanja.

4. UPORABA

LED-prikazi:

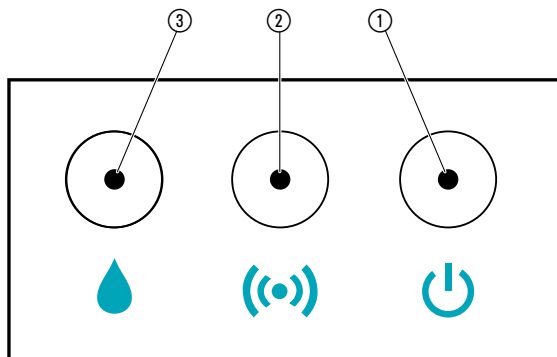

- ① **LED omrežnega priključka:**
Zelena: priključek na omrežje
- ② **LED-prikaz povezave/jakost signalov:**
Utripa zeleno: pri prijavi
Zelena: močna jakost signala
Rumena: srednja jakost signala
Rdeča: nizka jakost signala
Rdeča utripa: napaka prijave
- ③ **LED za aktivno zalivanje:**
Zelena: aktivno zalivanje
Rdeča utripa: napaka ventila
 (glejte pod 7. ODPRAVLJANJE NAPAK)

Upravljanje z aplikacijo GARDENA smart system:

Z aplikacijo GARDENA smart system upravljate vse izdelke GARDENA smart system, vsepovsod in ob vsakem času. Brezplačno **aplikacijo GARDENA smart system** lahko prenesete v spletni trgovini Apple App Store ali Google Play Store.

Za priključitev je potrebna naprava **GARDENA smart Gateway**, povezana z internetom. Priključitev vseh izdelkov GARDENA smart system poteka s pomočjo aplikacije. V zvezi s tem sledite navodilom v aplikaciji.

Nastavitve upravljalnika zalivanja:

- Po časovnem načrtu v aplikaciji smart system:
dni, začetek, trajanje zalivanja
- Po potrebi v aplikaciji smart system:
začetek in konec

Tovarniška nastavitve:

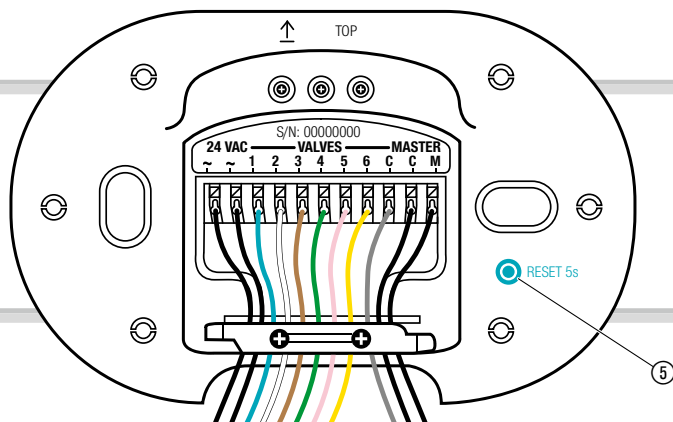

Upravljalnik zalivanja smart se ponastavi nazaj na tovarniško nastavitve.

→ Na kratko pritisnite tipko za ponastavitve ⑤.
Ponovna povezava.

– ali –

→ Držite tipko za ponastavitve ⑤ pritisnjeno najm. 5 sekund.
Izbriše obstoječo povezavo in omogoča ponovno povezavo, npr. drugo napravo Gateway.

5. VZDRŽEVANJE

Čiščenje upravljalnika zalivanja:

Ne uporabljajte jedkih ali grobih čistilnih sredstev.

- Očistite upravljalnik zalivanja z vlažno krpo (ne uporabljajte topil).

6. SHRANJEVANJE

Konec uporabe:

Izdelek mora biti shranjen zunaj dosega otrok.

- Upravljalnika zalivanja ne hranite zunaj, kadar ga ne uporabljate.

Odstranitev:

(v skladu z Dir. 2012/19/EU)





Izdelka ne smete odstraniti v običajne gospodinjne odpadke. Odstraniti ga je treba v skladu z veljavnimi lokalnimi predpisi o varstvu okolja.

POMEMBNO!

Izdelek odstranite pri svojem krajevem zbirališču odpadkov za recikliranje.

7. ODPRAVLJANJE NAPAK

Težava	Mogoč vzrok	Pomoč
 LED omrežnega priključka sveti rdeče	Prenizka napetost.	→ Preverite električni priključek.
	Napačen napajalnik.	→ Preverite napajalnik.
	Napaka MCU-komunikacije.	→ Ponastavite upravljalnik zalivanja nazaj na tovarniško nastavitvev.
 LED za aktivno zalivanje utripa rdeče	Ventil se zaradi omejitve na 2 ne more odpreti.	→ Preverite program.
	Ventil ni povezan.	→ Povežite ventil.
	Enokanalni previsoki tok.	→ Preverite tok kanala.
	Skupni previsoki tok.	→ Preverite skupni tok ventilov.
	Načrt zalivanja je odpravljen.	→ Znova zaženite program.
	Napaka glavnega kanala.	→ Preverite glavni kanal.
	Trajanje zalivanja je prekratko.	→ Trajanje zalivanja podaljšajte.
Program zalivanja se ne izvaja (ni zalivanja)	Ventil je bil predtem ročno odprt.	→ Izogibajte se morebitnemu prekrivanju programov.
	Pipa je zaprta.	→ Odprite pipo.
Ni delovanja	Napaka ožičenja.	→ Preverite priključke.
	Napajalnik ni vtaknjen.	→ Vtaknite napajalnik.
	Napajalnik je prevroč.	→ Napajalnik iztaknite in ga pustite, da se ohladi. Napajalnik znova vtaknite.
		→ Napajalnik zaščitite pred neposredno sončno svetlobo.

Težava	Mogoč vzrok	Pomoč
Prijava ni mogoča (Inclusion)	Ni radijske povezave do naprave Gateway.	→ Izberite drugi položaj za upravljalnik zalivanja ali napravo Gateway.
	Ni oskrbe z električnim tokom.	→ Preverite priključne kable.
Upravljalnik zalivanja se ne odziva	Kabelska povezava ima napako.	→ Preverite kabelsko povezavo.
	Ni radijske povezave do naprave Gateway.	→ Preverite radijsko povezavo do naprave Gateway.



NAPOTEK: V primeru drugih napak se obrnite na svoje GARDENA servisno središče. Popravila smejo izvajati samo GARDENA servisna središča ter specializirani trgovci, pooblašteni od podjetja GARDENA.

8. TEHNIČNI PODATKI

	Enota	Vrednost (art.-št. 19032)
Obratovalna temperatura (zunanje področje)	°C	+5 – +40
Interni SRD (radijske antene za kratke razdalje)		
Frekvenčno področje	MHz	863 – 870
Maksimalna oddajna moč	mW	25
Doseg radijskih valov na prostem zvočnem polju (pribl.)	m	100
Napajalnik		
Omrežna napetost	V (AC)	230 – 240
Omrežna frekvenca	Hz	50
Nazivna moč	W	22
Moč v stanju pripravljenosti (pribl.)	W	3
Izhodna napetost	V (AC)	24
Najv. izhodni tok	mA	600

Izjava EU o skladnosti:

Podjetje GARDENA Manufacturing GmbH izjavlja, da tip radijske naprave (art.-št. 19032) ustreza Direktivi 2014/53/EU.

Celotno besedilo EU-izjave o skladnosti je na voljo na naslednjem spletnem naslovu:

<http://www.gardena.com/int/support/safety-regulations>

9. PRIBOR

GARDENA smart Sensor	art.-št. 19030
GARDENA Ventil za zalivanje 24 V	art.-št. 1278
GARDENA Ventilski okrovi	art.-št. 1254/1255
GARDENA Spojni kabel	art.-št. 1280
GARDENA Priključne sponke	art.-št. 1282

10. SERVISNA SLUŽBA/GARANCIJA

Servisna služba:

Obrnite se na naslov na hrbtne strani.

Garancijska izjava:

V primeru garancijskega zahtevka ne nosite stroškov za opravljen poseg.

GARDENA Manufacturing GmbH za vse nove originalne izdelke GARDENA daje 2 leti garancije od datuma prvega nakupa v trgovini, če so se izdelki uporabljali izključno v zasebne namene. Za izdelke, ki niso kupljeni na regularnem trgu, ta garancija proizvajalca ne velja. Ta garancija obsega vse bistvene napake izdelka, ki dokazljivo izhajajo iz napak materiala ali proizvodnje. Garancija je izpolnjena s predajo polno funkcionalnega nadomestnega izdelka ali z brezplačnim popravilom pokvarjenega izdelka, ki nam ga pošljete; pridružujemo si pravico do izbire med tema možnostma. Storitev je predmet naslednjih določil:

- Izdelek je uporabljan v skladu z namenom uporabe in v skladu s priporočili v navodilih za uporabo.
- Kupec ali tretja oseba nista poskušala izdelka odpreti ali popravljati.
- Pri delovanju so bili uporabljeni samo originalni nadomestni in obrabljeni deli znamke GARDENA.
- Predložitev dokumenta o nakupu.

Običajna obraba delov in komponent (npr. rezil, delov za pritrditev rezil, turbin, sijalk, klinastih in zobatih jermenov, rotorjev, zračnih filtrov, svečk za vžig), vidne spremembe, obraba in obrabni deli so izključeni iz garancije.

Ta garancija proizvajalca je omejena na dobavo nadomestnih delov in popravilo v skladu z navedenimi pogoji. Drugih zahtevkov v odnosu do nas kot proizvajalca ta garancija proizvajalca ne utemeljuje. Ta garancija proizvajalca seveda **ne** vpliva na zakonske in pogodbene jamstvene zahtevke, ki jih je mogoče uveljavljati v odnosu do trgovca/prodajalca.

Za to garancijo proizvajalca velja pravo Zvezne republike Nemčije.

V primeru uveljavljanja garancije pošljite okvarjen izdelek skupaj s kopijo dokazila o nakupu in opisom napake z zadostno frankirano pošiljko na naslov servisa GARDENA.

Odgovornost proizvajalca:

V skladu z nemškimi zakoni o odgovornosti za izdelke, izrecno izjavljajo, da ne sprejemamo nobene odgovornosti za škodo, ki jo povzročijo naši izdelki, če teh niso ustrezno popravili GARDENINI odobreni servisni partnerji ali pri tem niso bili uporabljeni originalni GARDENINI nadomestni deli ali GARDENINIMI homologiranimi nadomestnimi deli.

Deutschland / Germany

GARDENA
 Manufacturing GmbH
 Central Service
 Hans-Lorenser-Straße 40
 D-89079 Ulm
 Produktfragen:
 (+49) 731 490-123
 Reparaturen:
 (+49) 731 490-290
 service@gardena.com

Albania

COBALT Sh.p.k.
 Rr. Siri Kodra
 1000 Tirana

Argentina

Husqvarna Argentina S.A.
 Av.del Libertador 5954 –
 Piso 11 – Torre B
 (C1248ARP) Buenos Aires
 Phone: (+54) 11 5194 5000
 info.gardena@
 ar.husqvarna.com

Armenia

Garden Land Ltd.
 61 Tigran Mets
 0005 Yerevan

Australia

Husqvarna Australia Pty. Ltd.
 Locked Bag 5
 Central Coast BC
 NSW 2252
 Phone: (+61) (0) 2 4352 7400
 customer.service@
 husqvarna.com.au

Austria / Österreich

Husqvarna Austria GmbH
 Industriezeile 36
 4010 Linz
 Tel.: (+43) 732 77 01 01-485
 service.gardena@
 husqvarnagroup.com

Azerbaijan

Firm Progress
 a. Aliyev Str. 26A
 1052 Bakı

Belgium

Husqvarna België nv/sa
 Gardena Division
 Rue Egide Van Ophem 111
 1180 Uccle / Ukkel
 Tel.: (+32) 2 720 92 12
 info@gardena.be

Bosnia / Herzegovina

SILK TRADE d.o.o.
 Industrijska zona Bukva bb
 74260 Tešanj

Brazil

Husqvarna do Brasil Ltda
 Av. Francisco Matarazzo,
 1400 – 19º andar
 São Paulo – SP
 CEP: 05001-903
 Tel: 0800-112252
 marketing.br.husqvarna@
 husqvarna.com.br

Bulgaria

AGROLAND България АД
 бул. 8 Декември, №13
 Офис 5
 1700 Студентски град
 София
 Тел.: (+359) 246669 10
 info@agroland.eu

Canada / USA

GARDENA Canada Ltd.
 100 Summerlea Road
 Brampton, Ontario L6T 4X3
 Phone: (+1) 905 792 93 30
 info@gardenacanada.com

Chile

Maquinarias Agroforestales
 Ltda. (Maga Ltda.)
 Santiago, Chile
 Avda. Chesterton
 # 8355 comuna Las Condes
 Phone: (+56) 2 202 4417
 Zاپone@мага.cl
 Dіtphone: 7560330

China

Husqvarna (Shanghai)
 Management Co., Ltd.
 富世华 (上海) 管理有限公司
 3F, Benq Square B,
 No207, Song Hong Rd.,
 Chang Ning District,
 Shanghai, PRC. 200335
 上海市长宁区淞虹路207号明
 基广场B座3楼, 邮编: 200335

Colombia

Husqvarna Colombia S.A.
 Calle 18 No. 68 D-31, zona
 Industrial de Montevideo
 Bogotà, Cundinamarca
 Tel. 571 2922700 ext. 105
 jairo.salazar@
 husqvarna.com.co

Costa Rica

Compania Exim
 Euroberoamericana S.A.
 Los Colegios, Moravia,
 200 metros al Sur del Colegio
 Saint Francis – San José
 Phone: (+506) 297 68 83
 exim_euro@racsca.com.cr

Croatia

Husqvarna Austria GmbH
 Industriezeile 36
 4010 Linz
 Tel.: (+43) 732 77 01 01-485
 service.gardena@
 husqvarnagroup.com

Cyprus

Med Marketing
 17 Digeni Akrita Ave
 P.O. Box 27017
 1641 Nicosia

Czech Republic

Husqvarna Česko s.r.o.
 Türkova 2319/5b
 149 00 Praha 4 – Chodov
 Bezpłatná infolinka:
 800 100 425
 servis@cz.husqvarna.com

Denmark

GARDENA DANMARK
 Løjrvæg 19, st.
 3500 Værløse
 Tlf.: (+45) 70 26 4770
 husqvarna@husqvarna.dk
 www.gardena.com/dk

Dominican Republic

BOSQUESA, S.R.L
 Carretera Santiago Licey
 Km. 5 ½
 Esquina Copal II,
 Santiago
 Dominican Republic
 Phone: (+809) 736-0333
 josebrosquesa@claro.net.do

Ecuador

Husqvarna Ecuador S.A.
 Агупос Е1-181 y 10 de
 Agosto Quito, Pichincha
 Tel. (+593) 22800739
 francisco.jacom@
 husqvarna.com.ec

Estonia

Husqvarna Eesti OÜ
 Valdeku 132
 EE-11216 Tallinn
 info@gardena.ee

Finland

Oy Husqvarna Ab
 Gardena Division
 Lautatarhankatu 8 B / PL 3
 00581 HELSINKI
 www.gardena.fi

France

Husqvarna France
 9/11 Allée des pierres mayettes
 92635 Gennevilliers Cedex
 France
 http://www.gardena.com/fr
 N° AZUR: 0 810 00 78 23
 (Prix d'un appel local)

Georgia

Transporter LLC
 8/57 Bellashvili street
 0159 Tbilisi, Georgia
 Phone: (+995) 322 14 71 71

Great Britain

Husqvarna UK Ltd
 Preston Road
 Aycliffe Industrial Park
 Newton Aycliffe
 County Durham
 DL5 6UP
 info.gardena@
 husqvarna.co.uk

Greece

Π. ΠΑΠΑΔΟΠΟΥΛΟΣ ΑΕΒΕ
 Λεωφ. Αθηνών 92
 Αθήνα
 Τ.Κ. 104 42
 Ελλάδα
 Τηλ. (+30) 210 51 93 100
 info@papaopoulos.com.gr

Hungary

Husqvarna Magyarország Kft.
 Ezred u. 1-3
 1044 Budapest
 Telefon: (+36) 1 251-4161
 vezoszolgalat.husqvarna@
 husqvarna.hu

Iceland

O. Johnson & Kaaber
 Tunguhalts 1
 110 Reykjavik
 oo@ojk.is

India

Husqvarna UK Ltd
 Preston Road
 Aycliffe Industrial Park
 Newton Aycliffe
 County Durham
 DL5 6UP
 info.gardena@
 husqvarna.co.uk

Italy

Husqvarna Italia S.p.A.
 Via Santa Vecchia 15
 23868 VALMADRERA (LC)
 Phone: (+39) 0341.203.111
 assistenza.italia@
 it.husqvarna.com

Japan

KAKUICHI Co. Ltd.
 Sumitomo Realty &
 Development Kojimachi
 BLDG., 8F
 5-1 Nibanencho
 Chiyoda-ku
 Tokyo 102-0084
 Phone: (+81) 33 264 4721
 m_ishihara@kaku-ichi.co.jp

Kazakhstan

LAMED Ltd.
 155/1, Tazhibayev Str.
 050060 Almaty
 IP Schmidt
 Abayavenue 3B
 110 005 Kostanay

Korea

Kyung Jin Trading Co., LTD.
 108-4, SunDuk Bld.,
 YangJae-dong,
 Seocho-gu,
 Seoul, (zipcode: 137-891)
 Phone: (+82) (0)2 574-6300

Kyrgyzstan

Alye Maki
 av. Moladaya Guardir J 3
 720014
 Bishkek
 Husqvarna Latvija SIA
 Ulbrokas 19A
 LV-1021 Riga
 info@gardena.lv

Lithuania

UAB Husqvarna Lietuva
 Ateities pl. 77C
 LT-52104 Kaunas
 info@gardena.lt

Luxembourg

Magasins Jules Neuberg
 39, rue Jacques Stas
 Luxembourg-Gasperich 2549
 Case Postale No. 12
 Luxembourg 2010
 Phone: (+352) 40 14 01 01
 ap@neuberg.lu

Mexico

AFOSA
 Av. Lopez Mateos Sur # 5019
 Col. La Calma 45070
 Zapopan, Jalisco
 Mexico
 Phone: (+52) 33 3818-3434
 icornejo@afosa.com.mx

Moldova

Convel S.R.L.
 290A Muncesti Str.
 2002 Chisinau

Netherlands

Husqvarna Nederland B.V.
GARDENA Division
 Postbus 50131
 1305 AC ALMERE
 Phone: (+31) 36 521 00 10
 info@gardena.nl

Neth. Antilles

Jonka Enterprises N.V.
 St. Rosa Weg 196
 P.O. Box 8200
 Curaçao
 Phone: (+599) 9 767 66 55
 pgm@jonka.com

New Zealand

Husqvarna New Zealand Ltd.
 PO Box 76-437
 Manukau City 2241
 Phone: (+64) (0) 9 9202410
 support.nz@husqvarna.co.nz

Norway

Husqvarna Norge AS
 Gardena Division
 Trøskneveien 36
 1708 Sarpsborg
 info@gardena.no

Peru

Husqvarna Perú S.A.
 Jr. Ramón Cárcamo 710
 Lima 1
 Tel.: (+51) 1 3320 400 ext. 416
 juan.remuzgo@
 husqvarna.com

Poland

Husqvarna
 Poland Spółka z o.o.
 ul. Wysockiego 15 b
 03-371 Warszawa
 Phone: (+48) 22 330 96 00
 gardena@husqvarna.pl

Portugal

Husqvarna Portugal, SA
 Lagoa – Albarraque
 2635 – 595 Rio de Mouro
 RI: (+351) 21 922 85 30
 Fax: (+351) 21 922 85 36
 info@gardena.pt

Romania

Madex International Srl
 Soseaua Odail 117-123,
 RO 013603 Bucuresti, S 1
 Phone: (+40) 21 352.76.03
 madex@mes.ro

Russia / Россия

ООО „Хускварна“
 141400, Московская обл.,
 г. Химки,
 улица Ленинградская,
 владение 39, стр.6
 Бизнес Центр
 „Химки Бизнес Парк“,
 помещение ОВ02_04
 http://www.gardena.ru

Serbia

Domel d.o.o.
 Autoput za Novi Sad bb
 11279 Belgrade
 Phone: (+381) 11 848 88 12
 miroslav.jejina@domel.rs

Singapore

Hy-Ray PRIVATE LIMITED
 40 Jalan Pemimpin
 #02-08 Tat Ann Building
 Singapore 577185
 Phone: (+65) 6253 2277
 shiying@hyray.com.sg

Slovak Republic

Husqvarna Česko s.r.o.
 Türkova 2319/5b
 149 00 Praha 4 – Chodov
 Bezpłatná infolinka:
 800 154 044
 servis@sk.husqvarna.com

Slovenia

Husqvarna Austria GmbH
 Industriezeile 36
 4010 Linz
 Tel.: (+43) 732 77 01 01-485
 service.gardena@
 husqvarnagroup.com

South Africa

Husqvarna
 South Africa (Pty) Ltd
 Postnet Suite 250
 Private Bag X6,
 Cascades, 3202
 South Africa
 Phone: (+27) 33 846 9700
 info@gardena.co.za

Spain

Husqvarna España S.A.
 Calle de Rivas nº10
 28052 Madrid
 Phone: (+34) 91 708 05 00
 atencioncliente@gardena.es

Suriname

Agrofix n.v.
 Verlengde Hogestraat # 22
 Phone: (+597) 472426
 agrofix@sr.net
 Pobox: 2006
 Paramaribo
 Suriname – South America

Sweden

Husqvarna AB
 Gardena Division
 S-561 82 Huskvarna
 gardenaorder@husqvarna.se

Switzerland / Schweiz

Husqvarna Schweiz AG
 Consumer Products
 Industriestrasse 10
 5506 Mägenwil
 Phone: (+41) (0) 62 887 37 90
 info@gardena.ch

Turkey

Dost Bağçe Diş Ticaret
 Müessesli A.Ş.
 Yunus Mah. Adil Sok. No:3
 İc Kapı No: 1 Kartal
 34873 İstanbul
 Phone: (+90) 216 38 93 939
 info@dostabhce.com.tr

Ukraine / Україна

ТОВ „Хускварна Україна“
 вул. Васильківська, 34,
 офіс 204-р
 03022, м. Київ
 Тел. (+38) 044 998 30 02
 info@gardena.ua

Uruguay

FELI SA
 Entre Rios 1083 CP 11800
 Montevideo – Uruguay
 Tel: (+598) 22 03 18 44
 info@felisa.com.uy

Venezuela

Corporación Casa y Jardín C.A.
 Av. Caroni, Edif. Trezmen, PB.
 Colinas de Bello Monte.
 1050 Caracas.
 Tlf: (+58) 212 992 33 22
 info@casayjardin.net.ve

19032.20.962.01/1219
 © GARDENA
 Manufacturing GmbH
 D-89070 Ulm
 http://www.gardena.com