

 **GARDENA**<sup>®</sup>  
smartsystem



NO



Art. 19032

**NO Bruksanvisning**  
**smart** Irrigation Control vanningsstyring

---

# GARDENA smart Irrigation Control

## vanningsstyring 24 V

---

1. SIKKERHET .....	4
2. MONTASJE .....	6
3. INSTALLASJON .....	8
4. BETJENING .....	19
5. VEDLIKEHOLD .....	22
6. LAGRING .....	22
7. OPPRETNING AV FEIL .....	23
8. TEKNISKE DATA .....	25
9. TILBEHØR .....	26
10. SERVICE/GARANTI .....	27

## Øversettelse av de originale instruksjonene.



Av sikkerhetsgrunner skal dette produktet ikke brukes av barn og unge under 16 år samt personer som ikke har lest denne bruksanvisningen. Personer med begrensede fysiske eller mentale evner kan bruke produktet kun når de er under oppsyn eller undervises av en ansvarlig person. Barn må være under oppsyn, for å sikre at de ikke leker med produktet. Produktet må aldri brukes når du er trett, syk eller påvirket av alkohol, rusmidler eller medisiner.

### **Riktig anvendelse:**

**GARDENA smart Irrigation Control vanningsstyring** for styring av vannspredere og vanningsystemer er beregnet til bruk i private hus- og hobbyhager. Det kan brukes til automatisk vanning i ferien. Den skal kun brukes på et værbestandig og støvfritt sted og den skal ikke brukes innendørs.

**GARDENA smart Irrigation Control vanningsstyring** er en del av et vanningsystem og kan kun programmeres sammen med **GARDENA smart Gateway**.

**GARDENA smart Irrigation Control vanningsstyring** konfigureres via **GARDENA smart system appen**, og styrer vanningen. Til vanning kan det brukes en vannspreder, et sprinklersystem-anlegg eller et dryppvannings-system.

**GARDENA smart Irrigation Control vanningsstyring** overtar automatisk vanningen iht. innstilt program, og kan dermed også brukes i ferien.



### **FARE! Personskader!**

**Produktet skal ikke brukes i forbindelse med kjemikalier, næringsmidler, lettantennelige og eksplosive stoffer.**

# 1. SIKKERHET

## Viktig!

Les nøye gjennom bruksanvisningen og oppbevar denne til senere bruk.

## Symboler på produktet:



Les bruksanvisningen.

## Elektrisk sikkerhet



**FARE! Hjertestopp!**

Dette produktet oppretter et elektromagnetisk felt under drift. Dette feltet kan under visse betingelser påvirke funksjonen til aktive eller passive medisinske implantater. For å utelukke fare ved situasjoner som kan føre til alvorlige eller dødelige personskader, skal personer med et medisinsk implantat rådføre seg med lege og produsenten av implantatet før bruk av dette produktet.



**FARE! Strømstøt!**

Fare for personskade på grunn av strømstøt.

- Produktet må forsynes med strøm via en FI-bryter (RCD) med en nominell utløsningsstrøm på maks. 30 mA.



**OBS!**

**Transformatoren skal kun settes vertikalt inn i stikkkontakten.**

Produktet skal utelukkende brukes med den vedlagte 24 V (AC)-strømadapteren. Ikke bruk adapter.

24 V (AC)-strømadapteren skal beskyttes mot fuktighet og direkte sollys når den står i stikkkontakten.

Monter vanningsstyringen på et sted beskyttet mot klimapåvirkninger.

Kontroller nettleddningen for skader før bruk.

Produktet skal kun brukes til styring av vanlige 24 V (AC)-ventiler. Strømforbruket pr. kanal må ikke overskride 400 mA (en GARDENA vanningsventil art. 1278 trenger 150 mA).

## Forbindelseskabelens ledningstverrsnitt:

Maks. godkjent strekning mellom produktet og ventilen er avhengig av tverrsnittet på forbindelseskabelen. Ved en avstand på 30 m er den 0,5 mm<sup>2</sup> og ved en avstand på 45 m er den 0,75 mm<sup>2</sup>. Det må ikke mer enn 3 ventiler være i drift samtidig. **GARDENA forbindelseskabelen art. 1280** har 0,5 mm<sup>2</sup> og er 15 m lang.

Med denne kabelen kan man forbinde opptil 6 ventiler. Forbindelseskabelen kan koples vanntett til

**GARDENA tilkopplingsklemme  
art. 1282.**

***Personlig sikkerhet***



**FARE!**

**Fare for kvelning!**

**Mindre deler kan lett svelges.  
Ved polyposer er det fare  
for kvelning for småbarn. Hold  
småbarn på avstand under  
monteringen.**

Beskytt produktet mot direkte sollys.



**Vær forsiktig når du  
berører ventilene!**

**Metalldeler kan bli varme.**

## 2. MONTASJE

---

### **Montere vanningsstyringen på veggen:**

De to skruene og pluggene er inkludert i leveransen.

Hullavstanden er 120 mm.

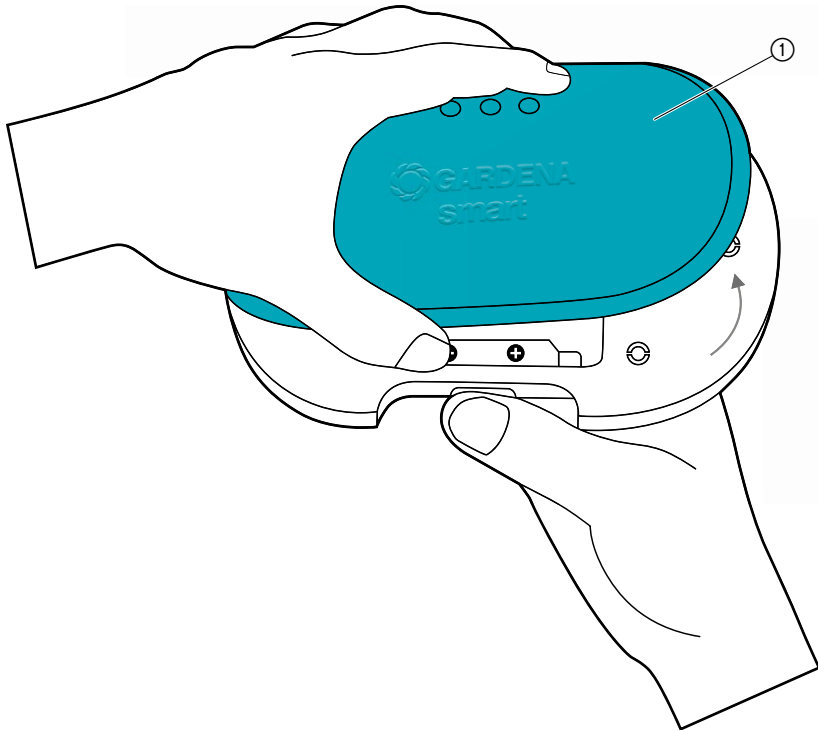

1. Ta av dekslet ①.

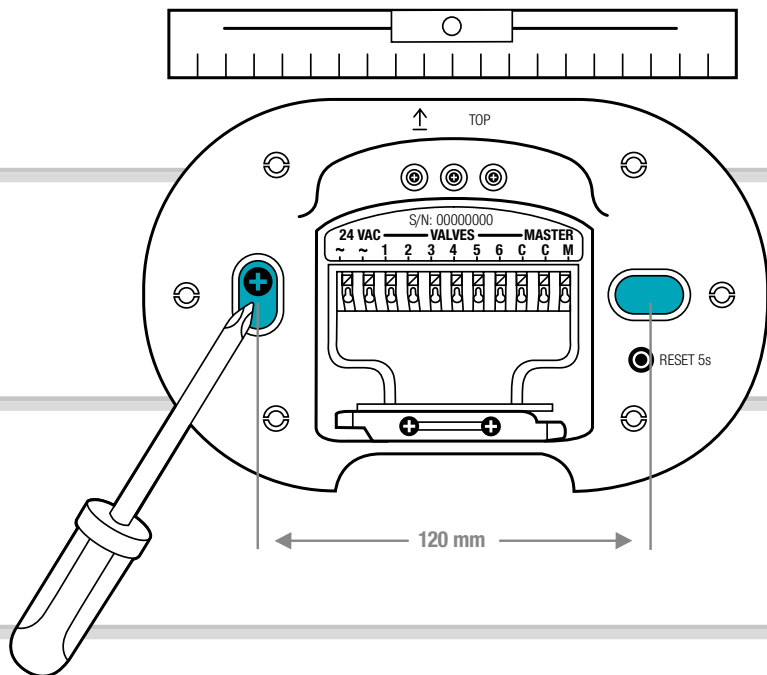

2. Merk av for borehullenes posisjon. Det gjør du ved å holde vanningsstyringen mot veggen, sette den i vater og merke av for to hull i en avstand på 120 mm.
3. Bor hullene og monter vanningsstyringen på veggen med de to vedlagte pluggene og skruene.

### **MERK:**

#### **Kablene må føres ut nedover!**

Vær oppmerksom på kabellengden, spesielt ved første gangs montering.

Vil du montere flere vanningsstyringer, er avstanden mellom borehullene over hverandre 150 mm.

På grunn av kabelføringen kan det monteres opptil 3 Irrigation Controls over hverandre.

### 3. INSTALLASJON

**Ta av strekkavlastningen for kabelen:**

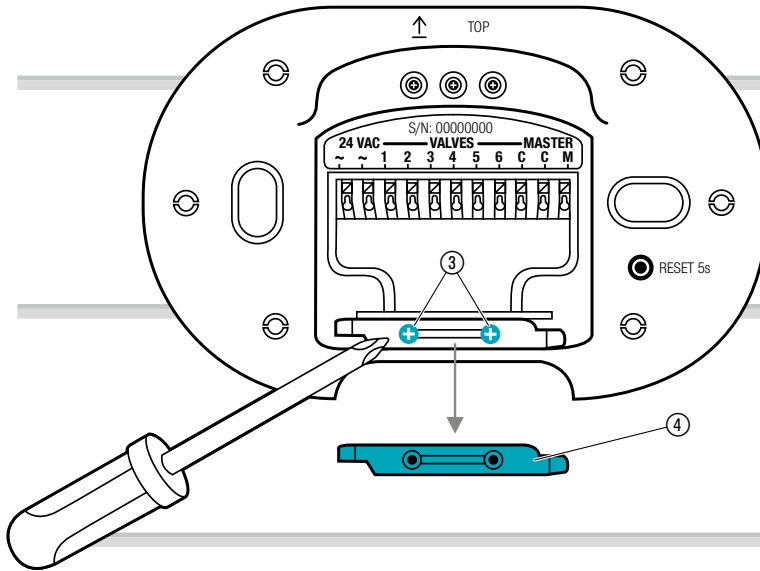

→ Løsne begge skruene ③ og ta av strekkavlastningen for kabelen ④.



# Tilkoblingsoversikt:

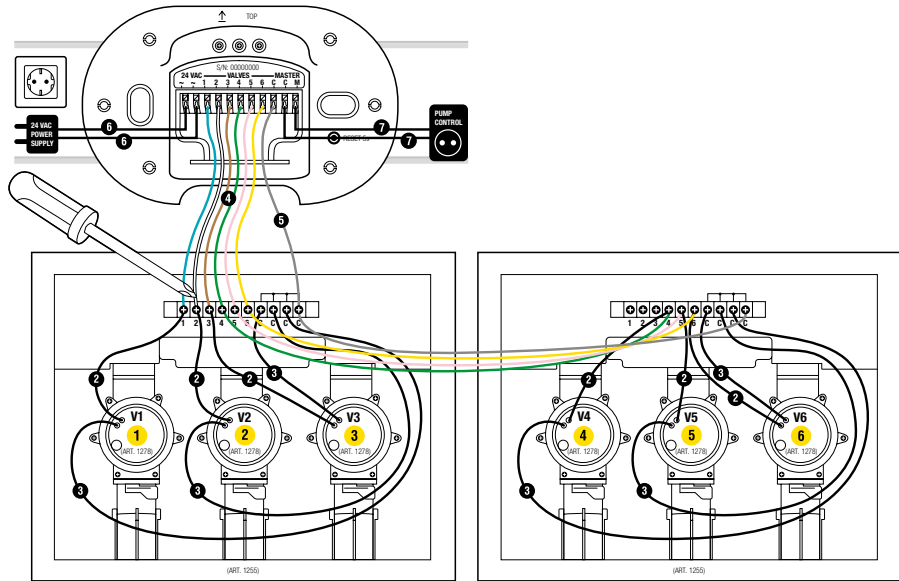

**Automatisk ventil Art. 1255**

**Automatisk ventil Art. 1255**

## Koble ventiler til ventilboksen:

Forviss deg om at klemlisten er korrekt montert i ventilboksen.

1

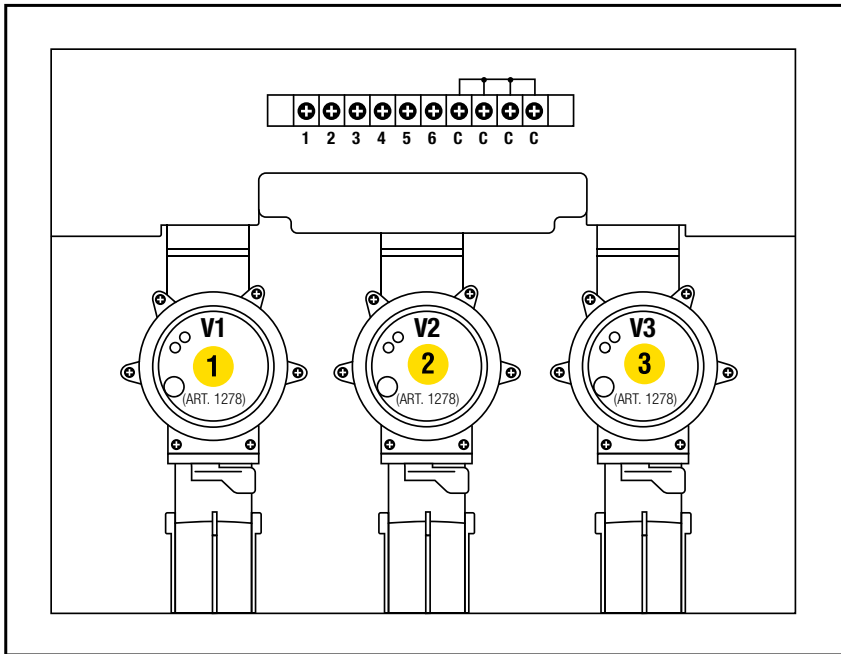

→ Merk ventilene (1 – 6) med de gule klistremerkene til ventilboksen.  
(Dermed kan signal-tilkopplingsklemmene **VALVES 1 – 6** for vanningsstyringen entydig tilordnes ventilene).

2

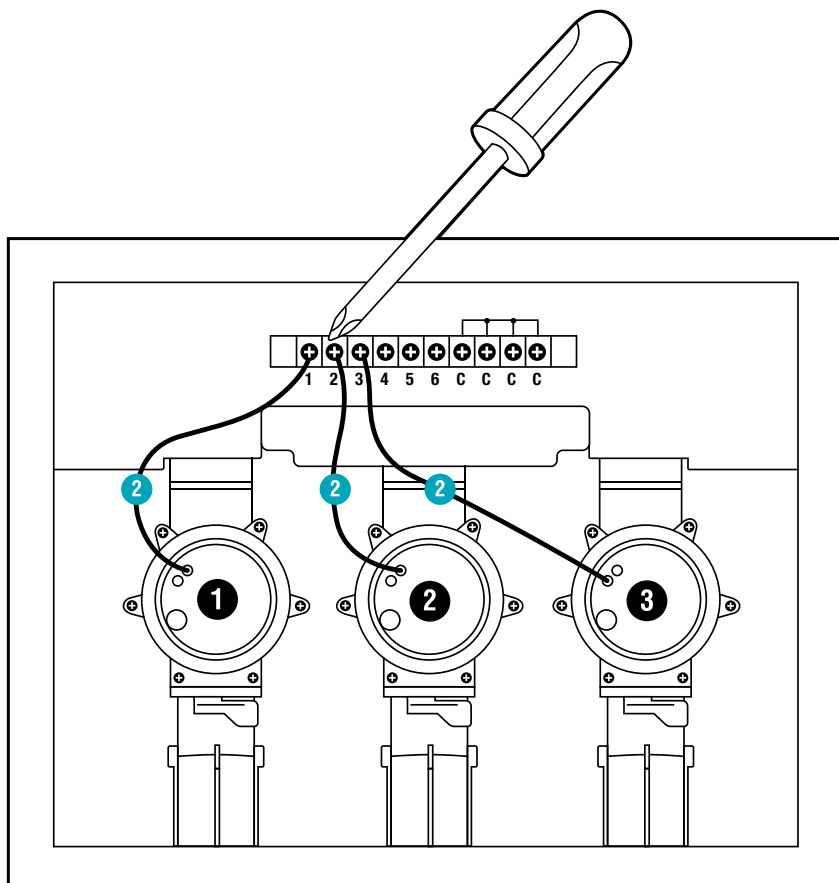

- Kople en kabel fra ventil **V1** til ventilboksens signal-tilkoplingsklemme **1**.
- Kople en kabel fra ventil **V2** til ventilboksens signal-tilkoplingsklemme **2**.
- Kople en kabel fra ventil **V3** til ventilboksens signal-tilkoplingsklemme **3**.

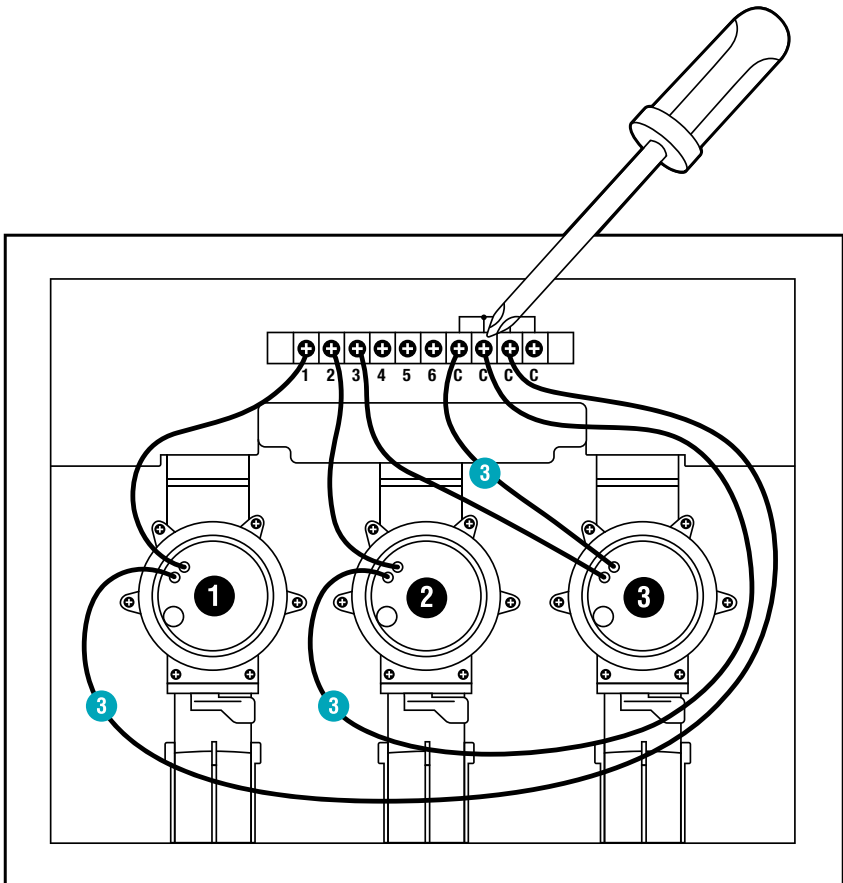

- Kople den andre kabelen fra ventil **V1** til ventilboksens signal-tilkopplingsklemme **C**  
(alle 4 signal-tilkopplingsklemmer **C** er koplet til hverandre og er likeverdige).
- Kople den andre kabelen fra ventil **V2** til ventilboksens signal-tilkopplingsklemme **C**.
- Kople den andre kabelen fra ventil **V3** til ventilboksens signal-tilkopplingsklemme **C**.

## Kople ventilboksen til vanningsstyringen:

**Tips:** Trykk ned signal-tilkoplingsklemmen med pekefingeren, en skrutrekker eller kulepenn for å kople til kablene.

Med GARDENA forbindelseskabel art. 1280 kan det koples opptil seks ventiler til vanningsstyringen.

4

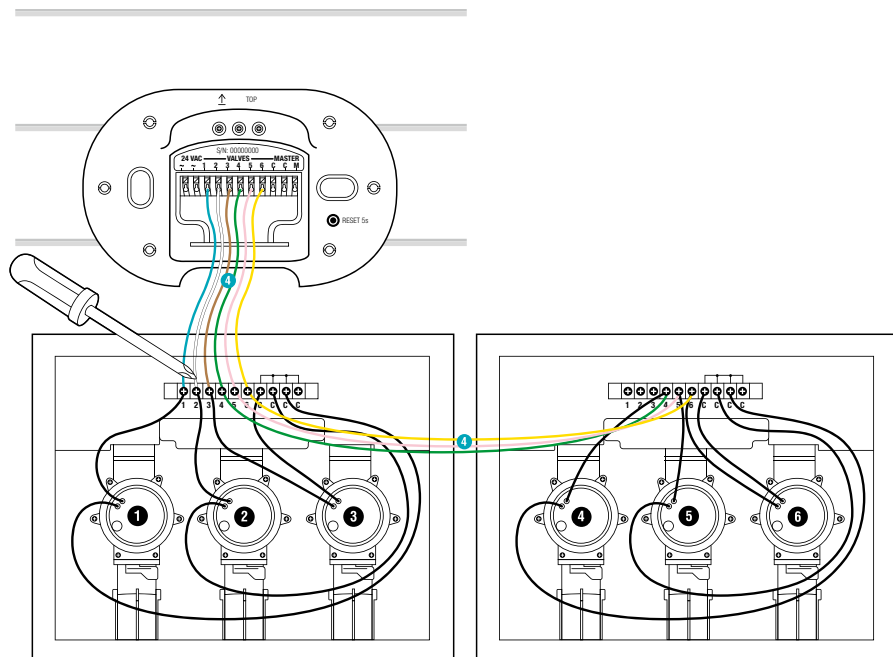

- Kople ventilboksens signal-tilkopplingsklemme **1** til signal-tilkopplingsklemme **VALVES 1** til vanningsstyringen.
- Kople ventilboksens signal-tilkopplingsklemme **2** til signal-tilkopplingsklemme **VALVES 2** til vanningsstyringen.
- Kople ventilboksens signal-tilkopplingsklemme **3** til signal-tilkopplingsklemme **VALVES 3** til vanningsstyringen.

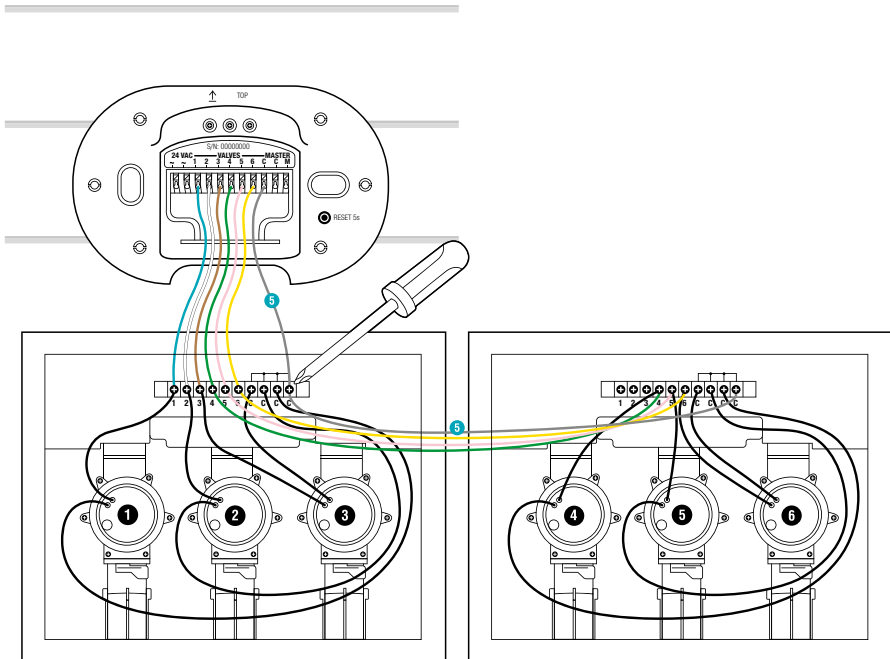

→ Kople en signal-tilkoplingsklemme **C** fra ventilboksen til den blå signal-tilkoplingsklemmen **C** til vanningsstyringen.

## Koble til pumpen:

### Masterkanal:

Masterkanal **M** aktiveres så snart en ventil aktiveres.

Du kan f.eks. aktivere en hagepumpe via masterkanalen, slik at pumpen alltid forsyner vanningsanlegget når en ventil aktiveres.

6

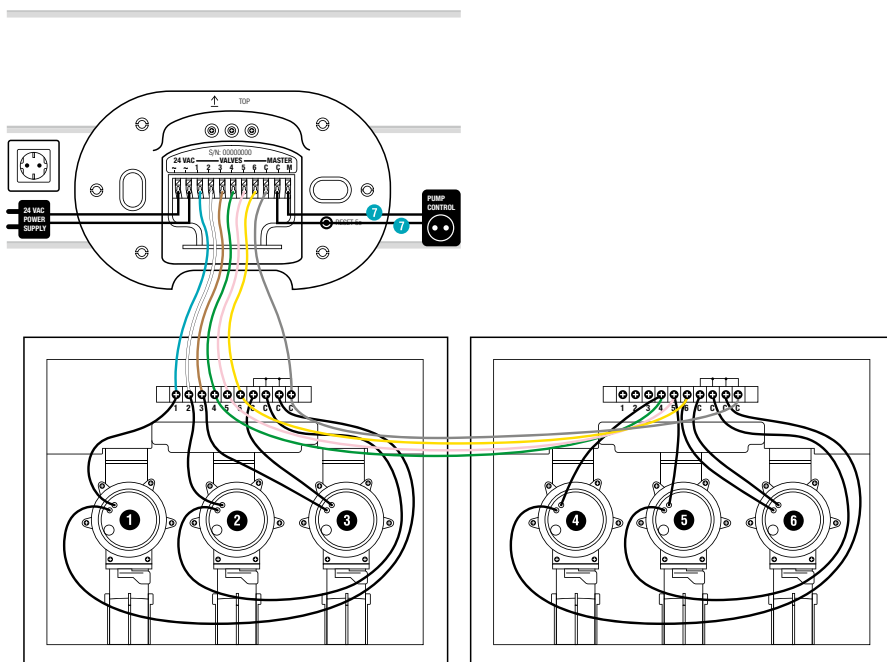

→ Koble de to kablene til signal-tilkopplingsklemmene **M** og **C** til vanningsstyringen. (Det er ikke nødvendig å ta hensyn til polariteten).

## ***Koble til nettadapter:***



**OBS!**

**Vanningsstyringen ødelegges dersom nettadapteren koples til andre tilkopplingsklemmer enn 24 V (AC)-tilkopplingsklemmene!**

**→ Koble nettadapteren kun til 24 V (AC)-klemmen.**



**OBS!**

**Kortslutning ødelegger vanningsstyringen!**

**→ Kontroller hele kabelstrekket før du setter i nettadapteren.**



7

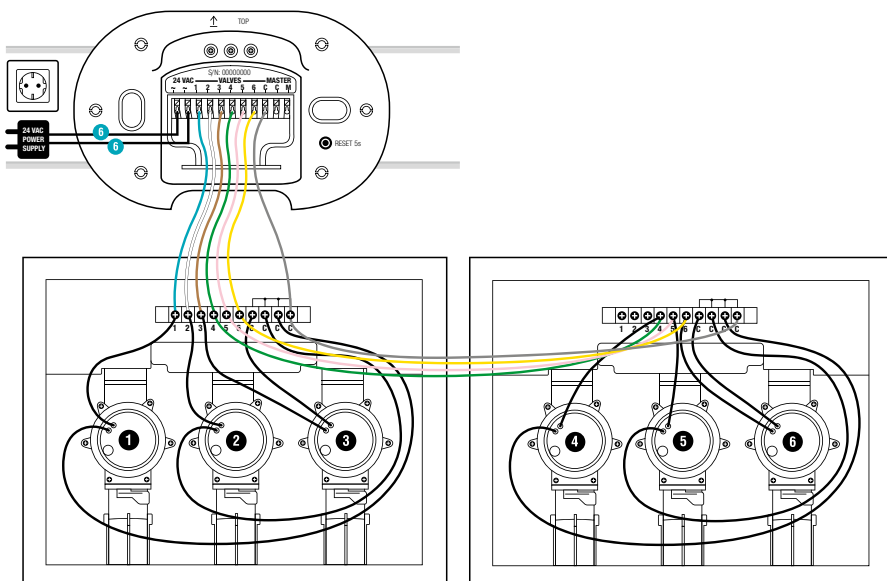

1. Koble de to kablene med tilkoplingsklemmene **24 V (AC)** til vanningsstyringen. (Det er ikke nødvendig å ta hensyn til polariteten).
2. Koble nettadapteren til en stikkontakt.

## Lukke dekslet:

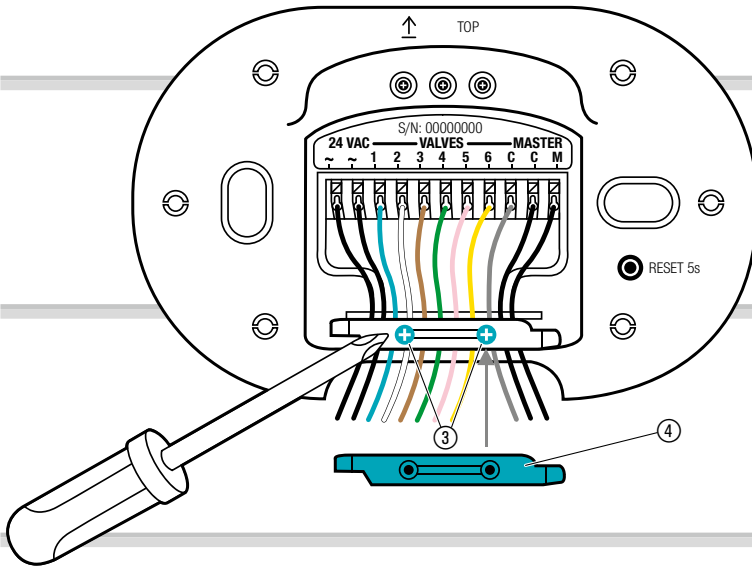

1. Sett på strekkavlastningen for kabelen ④ og trekk til begge skruene ③.

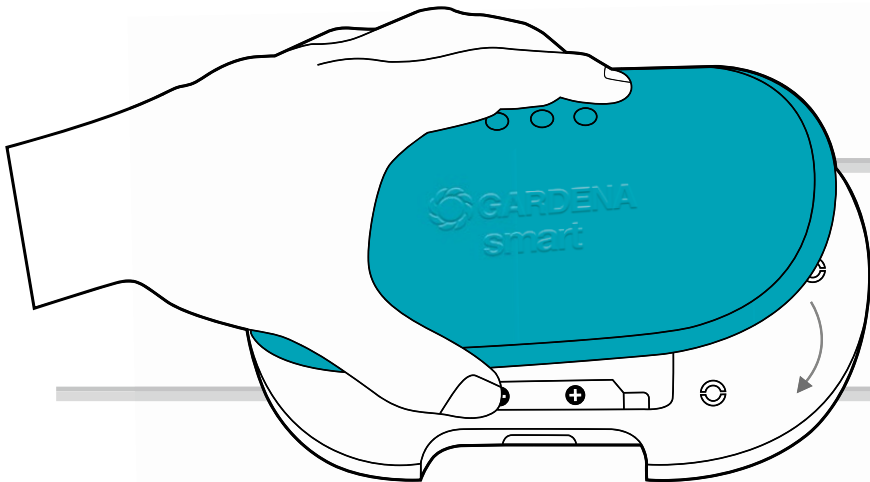

2. Trykk opp dekslet på vanningsstyringen.

## 4. BETJENING

---

### LED-visning:

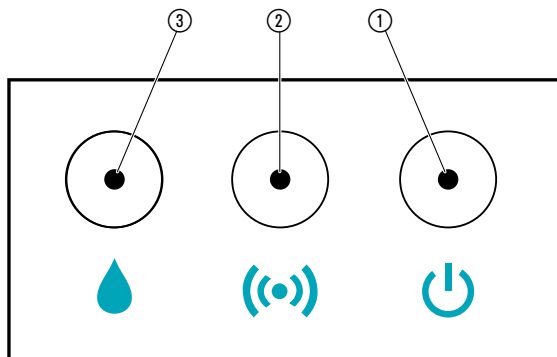

- ① **LED nettilkobling:**  
**Grønn:** Koblet til strømnettet
- ② **LED tilkoblingsvisning/signalstyrke:**  
**Grønn blinkende:** Ved registrering  
**Grønn:** Høy signalstyrke  
**Gul:** Middels signalstyrke  
**Rødt:** Lav signalstyrke  
**Blinker rødt:** Påmeldingsfeil
- ③ **LED aktiv vanning:**  
**Grønn:** Aktiv vanning  
**Blinker rødt:** Ventilfeil (se 7. UTBEDRE FEIL)

## ***Betjening via GARDENA smart system-appen:***

Med **GARDENA smart system-appen** styrer du alle GARDENA smart system-produkter fra hvor som helst og til enhver tid. Den kostnadsfrie **GARDENA smart system-appen** kan lastes ned fra Apple App Store eller Google Play Store.

For integreringen kreves en **GARDENA smart Gateway** som er tilknyttet Internett. Alle GARDENA smart system-produktene integreres via appen. Følg anvisningene i appen.

## ***Innstillinger på vanningsstyringen:***

- Etter tidsplanen i smart system-appen:  
Vanningsdager, -start, -varighet
- Etter behov i smart system-appen:  
Starte og Avslutte

## Fabrikkinnstilling:

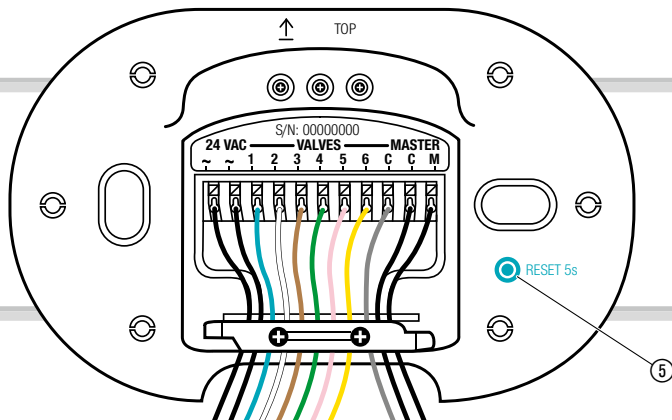

smart vanningsstyringen tilbakestilles til fabrikktilstand.

→ Trykk på Reset-tasten ⑤.  
*Ny forbindelse.*

**- eller -**

→ Hold Reset-tasten ⑤ trykket i min. 5 sekunder.  
*Sletter den eksisterende forbindelsen og muliggjør en ny forbindelse, f. eks. en annen Gateway.*

## 5. VEDLIKEHOLD

---

### **Rengjøre vanningsstyringen:**

Ikke bruk etsende eller skurende rengjøringsmidler.

→ Rengjør vanningsstyringen med en fuktig klut (ikke bruk løsemidler).

## 6. LAGRING

---

### **Ta ut av drift:**

Produktet må oppbevares utilgjengelig for barn.

→ Vanningsstyringen skal ikke oppbevares ute når den ikke er i bruk.

### **Bortfrakting:**

*(i henhold til RL2012/19/EU)*





Produktet skal ikke kastes sammen med vanlig husholdningsavfall.  
Det må kastes i henhold til de gjeldende lokale miljøforskriftene.

### **VIKTIG!**

Kast produktet via eller ved den lokale resirkuleringsinnsamlingsstasjonen.

## 7. UTBEDRE FEIL

Problem	Mulig årsak	Avhjelp
 <b>LED nettilkopling lyser rødt</b>	Underspenning.	→ Kontroller strømtilkoplingen.
	Feil nettadapter.	→ Kontroller nettadapteren.
	MCU kommunikasjonsfeil.	→ Tilbakestill vanningsstyringen til fabrikktilstand.
 <b>LED aktiv vanning blinker rødt</b>	Ventilen kan ikke åpnes pga. begrensningen på 2.	→ Kontroller programmet.
	Ventilen er ikke tilkopleet.	→ Kople til ventilen.
	Enkanals overstrøm.	→ Kontroller strømmen i kanalen.
	Sum-overstrøm.	→ Kontroller sum-strømmen i ventilene.
	Vanningsplan avlyst.	→ Start programmet på nytt.
	Masterkanal feil.	→ Sjekk masterkanalen.
	Vanningstid for kort.	→ Øk vanningstiden.
<b>Vanningsprogram blir ikke utført (ingen vanning)</b>	Ventil ble tidligere åpnet manuelt.	→ Unngå eventuelle program-overlappinger.
	Vannkran lukket.	→ Åpne vannkranen.
<b>Ingen funksjon</b>	Kablingsfeil.	→ Kontroller tilkoblingene.
	Nettadaptere er ikke satt i.	→ Sett i nettadapteren.
	Nettadapteren er for varm.	→ Koble fra nettadapteren og la den avkjøles. Sett i nettadapteren på nytt.
		→ Beskytt nettadapteren mot direkte sollys.
<b>Påmelding ikke mulig (Inclusion)</b>	Ingen trådløs forbindelse med Gatewayen.	→ Velg en annen posisjon for vanningsstyringen eller Gatewayen.
	Ingen strømforsyning.	→ Kontroller tilkoblingskabelen.

<b>Problem</b>	<b>Mulig årsak</b>	<b>Avhjelp</b>
<b>Vanningsstyringen reagerer ikke</b>	Feil på kabelstrekene.	→ Kontroller kabelstrekene.
	Ingen trådløs forbindelse med Gatewayen.	→ Kontroller den trådløse forbindelsen med Gatewayen.



**MERK: Henvend deg til GARDENA servicesenter ved andre feil. Reparasjoner skal kun foretas av GARDENA servicesentre samt fagforhandlere som er autorisert av GARDENA.**



## 8. TEKNISKE DATA

	Enhet	Verdi (Art. 19032)
<b>Driftstemperatur (utendørs)</b>	°C	+5 – +40
<b><i>Intern SRD (radioantenner for korte strekninger)</i></b>		
<b>Frekvensområde</b>	MHz	863 – 870
<b>Maksimal sendeytelse</b>	mW	25
<b>Radiorekkevidde ved fritt felt (ca.)</b>	m	100
<b><i>Nettadapter</i></b>		
<b>Nettspenning</b>	V (AC)	230 – 240
<b>Nettfrekvens</b>	Hz	50
<b>Nominell effekt</b>	W	22
<b>Standby-effekt (ca.)</b>	W	3
<b>Utgangsspenning</b>	V (AC)	24
<b>Maks. utgangsstrøm</b>	mA	600

## 9. TILBEHØR

---

<b>GARDENA smart Sensor</b>	<b>Art. 19030</b>
<b>GARDENA Vanningsventil 24 V</b>	<b>Art. 1278</b>
<b>GARDENA Automatisk ventiler</b>	<b>Art. 1254/1255</b>
<b>GARDENA Forbindelseskabel</b>	<b>Art. 1280</b>
<b>GARDENA Kabelklemmen</b>	<b>Art. 1282</b>

## 10. SERVICE/GARANTI

---

### **Service:**

Ta kontakt med adressen på baksiden.

### **Garantierklæring:**

Ved garantikrav blir du ikke påkrevd avgifter for tjenestene som leveres.

GARDENA Manufacturing GmbH gir 2 års garanti på alle nye originale GARDENA-produkter fra dato for første kjøp fra forhandleren, dersom produktet utelukkende har vært i privat bruk. Denne produsentgarantien gjelder ikke for produkter som er kjøpt på sekundærmarkedet. Denne garantien gjelder alle vesentlige mangler på produktet som beviselig skyldes defekter på materialer og utførelse. Denne garantien oppfylles ved at vi tilbyr et fullt funksjonelt erstatningsprodukt eller ved kostnadsfri reparasjon av feil på produktet som sendes til oss. Vi forbeholder oss retten til å velge mellom disse alternativene. Denne tjenesten er underlagt følgende forholdsregler:

- Produktet har blitt brukt til det tiltenkte formålet i henhold til anbefalingene i brukerhåndboken.
- Hverken kjøperen eller en tredjeperson har gjort forsøk på å åpne eller reparere produktet.
- For drift er det kun brukt originale GARDENA reserve- og slitedeler.
- Fremvisning av kjøpskvitteringen.

Vanlig slitasje på deler og komponenter (for eksempel på kniver, festedeler for kniver, turbiner, lyselementer, kile- og tannremmer, løpehjul, luftfilter, tennplugg), optiske forandringer samt slite- og forbruksdeler er utelukket fra garantien.

Denne produsentgarantien er begrenset til å omfatte erstatningsleveranse og reparasjon iht. vilkårene nevnt ovenfor. Produsentgarantien utgjør intet grunnlag for videre krav overfor oss som produsent, for eksempel krav om skadeserstatning. Denne produsentgarantien berører selvsagt **ikke** de eksisterende garantiytelseskravene overfor forhandleren/selgeren.

Produsentgarantien er underlagt lovgivningen i Forbundsrepublikken Tyskland.

I et garantitilfelle bes du sende det defekte produktet sammen med en kopi av kjøpskvitteringen og en beskrivelse av feilen, tilstrekkelig frankert, til GARDENA-serviceadressen.

**Deutschland / Germany**

**GARDENA**  
 Manufacturing GmbH  
 Central Service  
 Hans-Lorenser-Straße 40  
 D-89079 Ulm  
 Produktfragen:  
 (+49) 731 490-123  
 Reparaturen:  
 (+49) 731 490-290  
 service@gardena.com

**Albania**

**COBALT** Sh.p.k.  
 Rr. Siri Kodra  
 1000 Tirana

**Argentina**

Husqvarna Argentina S.A.  
 Av.del Libertador 5954 –  
 Piso 11 – Torre B  
 (C1428ARP) Buenos Aires  
 Phone: (+54) 11 5194 5000  
 info.gardena@  
 ar.husqvarna.com

**Armenia**

Garden Land Ltd.  
 61 Tigran Mets  
 0005 Yerevan

**Australia**

Husqvarna Australia Pty. Ltd.  
 Locked Bag 5  
 Central Coast BC  
 NSW 2252  
 Phone: (+61) (0) 2 4352 7400  
 customer.service@  
 husqvarna.com.au

**Austria / Österreich**

Husqvarna Austria GmbH  
 Industriezeile 36  
 4010 Linz  
 Tel.: (+43) 732 77 01 01-485  
 service.gardena@  
 husqvarnagroup.com

**Azerbaijan**

Firm Progress  
 a. Aliyev Str. 26A  
 1052 Bakı

**Belgium**

Husqvarna België nv/sa  
 Gardena Division  
 Rue Egide Van Ophem 111  
 1180 Uccle / Ukkel  
 Tel.: (+32) 2 720 92 12  
 info@gardena.be

**Bosnia / Herzegovina**

**SILK TRADE** d.o.o.  
 Industrijska zona Bukva bb  
 74260 Tešanj

**Brazil**

Husqvarna do Brasil Ltda  
 Av. Francisco Matarazzo,  
 1400 – 19º andar  
 São Paulo – SP  
 CEP: 05001-903  
 Tel: 0800-112252  
 marketing.br.husqvarna@  
 husqvarna.com.br

**Bulgaria**

**AGROLAND** България АД  
 бул. 8 Декември, №13  
 Офис 5  
 1700 Студентски град  
 София  
 Тел.: (+359) 246669 10  
 info@agroland.eu

**Canada / USA**

**GARDENA** Canada Ltd.  
 100 Summerlea Road  
 Brampton, Ontario L6T 4X3  
 Phone: (+1) 905 792 9330  
 info@gardenacanada.com

**Chile**

Maquinarias Agroforestales  
 Ltda. (Maga Ltda.)  
 Santiago, Chile  
 Avda. Chesterton  
 # 8355 comuna Las Condes  
 Phone: (+56) 2 202 4417  
 Zitocon@мага.cl  
 Datphone: 7560330

**China**

Husqvarna (Shanghai)  
 Management Co., Ltd.  
 富世华 (上海) 管理有限公司  
 3F, Benq Square B,  
 No207, Song Hong Rd.,  
 Chang Ning District,  
 Shanghai, PRC. 200335  
 上海市长宁区淞虹路207号明  
 基广场B座3楼, 邮编: 200335

**Colombia**

Husqvarna Colombia S.A.  
 Calle 18 No. 68 D-31, zona  
 Industrial de Montevideo  
 Bogotá, Cundinamarca  
 Tel. 571 2922700 ext. 105  
 jairo.salazar@  
 husqvarna.com.co

**Costa Rica**

Compania Exim  
 Euroberoamericana S.A.  
 Los Colegios, Moravia,  
 200 metros al Sur del Colegio  
 Saint Francis – San José  
 Phone: (+506) 297 6883  
 exim\_euro@racsca.co.cr

**Croatia**

Husqvarna Austria GmbH  
 Industriezeile 36  
 4010 Linz  
 Tel.: (+43) 732 77 01 01-485  
 service.gardena@  
 husqvarnagroup.com

**Cyprus**

Med Marketing  
 17 Digeni Akrita Ave  
 P.O. Box 27017  
 1641 Nicosia

**Czech Republic**

Husqvarna Česko s.r.o.  
 Türkova 2319/5b  
 149 00 Praha 4 – Chodov  
 Bezpłatná infolinka:  
 800 100 425  
 servis@cz.husqvarna.com

**Denmark**

**GARDENA DANMARK**  
 Løjrvæg 19, st.  
 3500 Værløse  
 Tlf.: (+45) 70 26 4770  
 husqvarna@husqvarna.dk  
 www.gardena.com/dk

**Dominican Republic**

**BOSQUESA, S.R.L**  
 Carretera Santiago Licey  
 Km. 5 ½  
 Esquina Copal II,  
 Santiago  
 Dominican Republic  
 Phone: (+809) 736-0333  
 josebrosquesa@claro.net.do

**Ecuador**

Husqvarna Ecuador S.A.  
 Агрос Е1-1817 y 10 de  
 Agosto Quito, Pichincha  
 Tel. (+593) 22600739  
 francisco.jacom@  
 husqvarna.com.ec

**Estonia**

Husqvarna Eesti OÜ  
 Valdeku 132  
 EE-11216 Tallinn  
 info@gardena.ee

**Finland**

Oy Husqvarna Ab  
 Gardena Division  
 Lautatarhankatu 8 B / PL 3  
 00581 HELSINKI  
 www.gardena.fi

**France**

Husqvarna France  
 9/11 Allée des pierres mayettes  
 92635 Gennevilliers Cedex  
 France  
 http://www.gardena.com/fr  
 N° AZUR: 0 810 00 78 23  
 (Prix d'un appel local)

**Georgia**

Transporter LLC  
 8/57 Bellashvili street  
 0159 Tbilisi, Georgia  
 Phone: (+995) 322 14 71 71

**Great Britain**

Husqvarna UK Ltd  
 Preston Road  
 Aycliffe Industrial Park  
 Newton Aycliffe  
 County Durham  
 DL5 6UP  
 info.gardena@  
 husqvarna.co.uk

**Greece**

Π. ΠΑΠΑΔΟΠΟΥΛΟΣ ΑΕΒΕ  
 Λεωφ. Αθηνών 92  
 Αθήνα  
 Τ.Κ. 104 42  
 Ελλάδα  
 Τηλ. (+30) 210 51 93 100  
 info@papaopoulos.com.gr

**Hungary**

Husqvarna Magyarorszáig Kft.  
 Ezred u. 1-3  
 1044 Budapest  
 Telefon: (+36) 1 251-4161  
 vezoszolgalat.husqvarna@  
 husqvarna.hu

**Iceland**

O. Johnson & Kaaber  
 Tunguhalts 1  
 110 Reykjavik  
 oo@ojk.is

**India**

Husqvarna UK Ltd  
 Preston Road  
 Aycliffe Industrial Park  
 Newton Aycliffe  
 County Durham  
 DL5 6UP  
 info.gardena@  
 husqvarna.co.uk

**Italy**

Husqvarna Italia S.p.A.  
 Via Santa Vecchia 15  
 23868 VALMADRERA (LC)  
 Phone: (+39) 0341.203.111  
 assistenza.italia@  
 it.husqvarna.com

**Japan**

**KAKUICHI** Co. Ltd.  
 Sumitomo Realty &  
 Development Kojimachi  
 BLDG., 8F  
 5-1 Nibanenryo  
 Chiyoda-ku  
 Tokyo 102-0084  
 Phone: (+81) 33 264 4721  
 m\_ishihara@kaku-ichi.co.jp

**Kazakhstan**

**LAMED** Ltd.  
 155/1, Tazhibayev Str.  
 050060 Almaty  
 Irp Schmidt  
 Abayavenue 3B  
 110 005 Kostanay

**Korea**

Kyung Jin Trading Co., LTD.  
 108-4, SunDuk Bld.,  
 YangJae-dong,  
 Seocho-gu,  
 Seoul, (zipcode: 137-891)  
 Phone: (+82) (0)2 574-6300

**Kyrgyzstan**

Alye Maki  
 av. Moladaya Guardir J 3  
 720014  
 Bishkek

**Latvia**

Husqvarna Latvija SIA  
 Ulbrokas 19A  
 LV-1021 Riga  
 info@gardena.lv

**Lithuania**

**UAB Husqvarna Lietuva**  
 Ateities pl. 77C  
 LT-52104 Kaunas  
 info@gardena.lt

**Luxembourg**

Magasins Jules Neuberg  
 39, rue Jacques Stas  
 Luxembourg-Gasperich 2549  
 Case Postale No. 12  
 Luxembourg 2010  
 Phone: (+352) 40 14 01 01  
 ap@neuberg.lu

**Mexico**

**AFOSA**  
 Av. Lopez Mateos Sur # 5019  
 Col. La Calma 45070  
 Zapopan, Jalisco  
 Mexico  
 Phone: (+52) 33 3818-3434  
 icornejo@afosa.com.mx

**Moldova**

Convel S.R.L.  
 290A Munceşti Str.  
 2002 Chisinau

**Netherlands**

Husqvarna Nederland B.V.  
**GARDENA** Division  
 Postbus 50131  
 1305 AC ALMERE  
 Phone: (+31) 36 521 00 10  
 info@gardena.nl

**Neth. Antilles**

Jonka Enterprises N.V.  
 St. Rosa Weg 196  
 P.O. Box 8200  
 Curaçao  
 Phone: (+599) 9 767 66 55  
 pgm@jonka.com

**New Zealand**

Husqvarna New Zealand Ltd.  
 PO Box 76-437  
 Manukau City 2241  
 Phone: (+64) (0) 9 9202410  
 support.nz@husqvarna.co.nz

**Norway**

Husqvarna Norge AS  
 Gardena Division  
 Trøskneveien 36  
 1708 Sarpsborg  
 info@gardena.no

**Peru**

Husqvarna Perú S.A.  
 Jr. Ramón Cárcamo 710  
 Lima 1  
 Tel.: (+51) 1 3320 400 ext. 416  
 juan.remuzgo@  
 husqvarna.com

**Poland**

Husqvarna  
 Poland Spółka z o.o.  
 ul. Wysockiego 15 b  
 03-371 Warszawa  
 Phone: (+48) 22 330 96 00  
 gardena@husqvarna.com.pl

**Portugal**

Husqvarna Portugal, SA  
 Lagoa - Albarraque  
 2635 - 595 Rio de Mouro  
 Lda.  
 Tel.: (+351) 21 922 85 30  
 Fax: (+351) 21 922 85 36  
 info@gardena.pt

**Romania**

Madex International Srl  
 Soseaua Odail 117-123,  
 RO 013603 Bucuresti, S 1  
 Phone: (+40) 21 352.76.03  
 madex@mes.ro

**Russia / Россия**

**ООО „Хускварна“**  
 141400, Московская обл.,  
 г. Химки,  
 улица Ленинградская,  
 владение 39, стр.6  
 Бизнес Центр  
 „Химки Бизнес Парк“,  
 по адресу ОВ02\_04  
 http://www.gardena.ru

**Serbia**

Domel d.o.o.  
 Autoput za Novi Sad bb  
 11279 Belgrade  
 Phone: (+381) 11 848 88 12  
 miroslav.jejina@domel.rs

**Singapore**

Hy-Ray PRIVATE LIMITED  
 40 Jalan Pemimpin  
 #02-08 Tat Ann Building  
 Singapore 577185  
 Phone: (+65) 6253 2277  
 shiying@hyray.com.sg

**Slovak Republic**

Husqvarna Česko s.r.o.  
 Türkova 2319/5b  
 149 00 Praha 4 – Chodov  
 Bezpłatná infolinka:  
 800 154 044  
 servis@sk.husqvarna.com

**Slovenia**

Husqvarna Austria GmbH  
 Industriezeile 36  
 4010 Linz  
 Tel.: (+43) 732 77 01 01-485  
 service.gardena@  
 husqvarnagroup.com

**South Africa**

Husqvarna  
 South Africa (Pty) Ltd  
 Postnet Suite 250  
 Private Bag X6,  
 Cascades, 3202  
 South Africa  
 Phone: (+27) 33 846 9700  
 info@gardena.co.za

**Spain**

Husqvarna España S.A.  
 Calle de Rivas nº10  
 28052 Madrid  
 Phone: (+34) 91 708 05 00  
 atencioncliente@gardena.es

**Suriname**

Agrofix n.v.  
 Verlengde Hogestraat # 22  
 Phone: (+597) 472426  
 agrofix@sr.net  
 Pobox: 2006  
 Paramaribo  
 Suriname – South America

**Sweden**

Husqvarna AB  
 Gardena Division  
 S-561 82 Huskvarna  
 gardenaorder@husqvarna.se

**Switzerland / Schweiz**

Husqvarna Schweiz AG  
 Consumer Products  
 Industriestrasse 10  
 5506 Mägenwil  
 Phone: (+41) (0) 62 887 37 90  
 info@gardena.ch

**Turkey**

Dost Bağçe Diş Ticaret  
 Müessesli A.Ş.  
 Yunus Mah. Adil Sok. No:3  
 İK Kapı No:1 Kartal  
 34873 İstanbul  
 Phone: (+90) 216 38 93 939  
 info@dostabhce.com.tr

**Ukraine / Україна**

**ТОВ „Хускварна Україна“**  
 вул. Васильківська, 34,  
 офіс 204-р  
 03022, м. Київ  
 Тел. (+38) 044 998 30 02  
 info@gardena.ua

**Uruguay**

**FELI SA**  
 Entre Rios 1083 CP 11800  
 Montevideo – Uruguay  
 Tel: (+598) 22 03 18 44  
 info@felisa.com.uy

**Venezuela**

Corporación Casa y Jardín C.A.  
 Av. Caroni, Edif. Trezmen, PB.  
 Colinas de Bello Monte.  
 1050 Caracas.  
 Tlf: (+58) 212 992 33 22  
 info@casayjardin.net.ve

19032.20.962.01/1219  
 © GARDENA  
 Manufacturing GmbH  
 D-89070 Ulm  
 http://www.gardena.com