

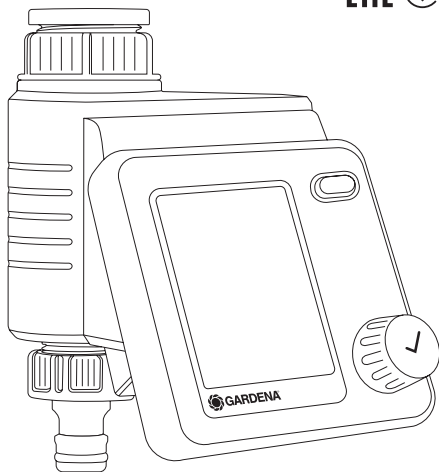

Master Art. 1892



PL Instrukcja obsługi
Sterowanie nawadnianiem

HU Használati utasítás
Öntözésvezérlés

CS Návod k obsluze
Řízení zavlažování

SK Návod na obsluhu
Riadenie zavlažovania

RU Инструкция по эксплуатации
Блок управления поливом

SL Navodilo za uporabo
Upravljalnik zalivanja

HR Upute za uporabu
Kontroler navodnjavanja

UK Інструкція з експлуатації
Блок керування поливом

RO Instrucțiuni de utilizare
Programator de udare

TR Kullanma Kılavuzu
Sulama Bilgisayarı ve aparatı

BG Инструкция за експлоатация
Система за контрол на напояването

SQ Manual përdorimi
Sistemi i kontrollit të vaditjes

PL

HU

CS

SK

RU

SL

HR

UK

RO

TR

BG

SQ

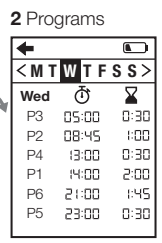
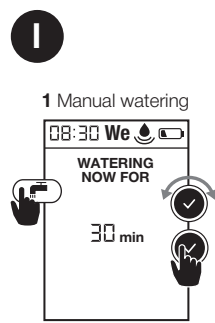
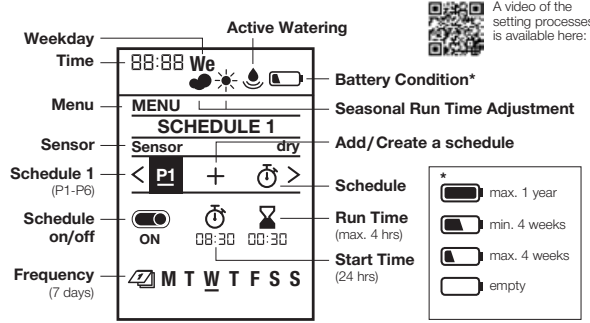
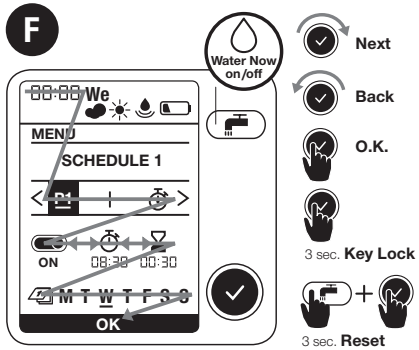
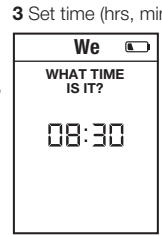
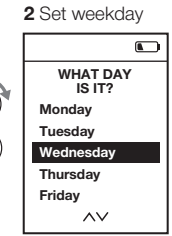
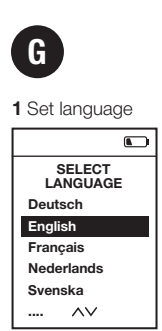
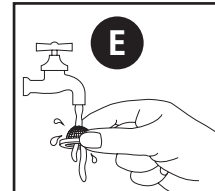
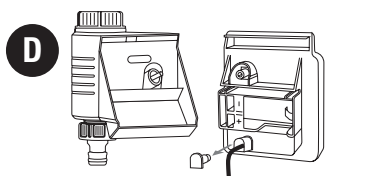
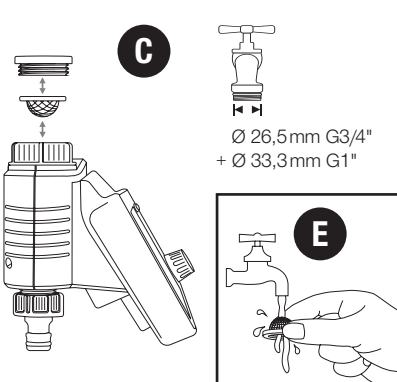
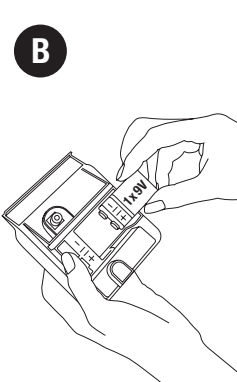
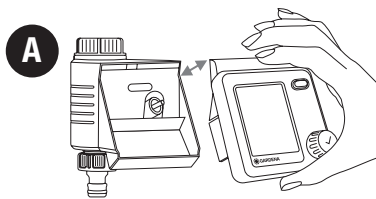

K

- 1 Menu: Seasonal Run Time 2 Regular Run Time 3 Reduce Watering

**L**

- 1 Menu: Rain pause 2 Pause / 3 days

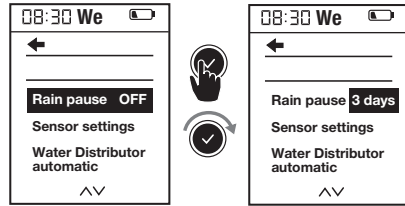
**O****+**

Art. 1197

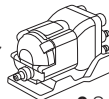

- 1 Menu: Water Distributor automatic 2 Select amount of active water lines 3 Create schedule 1-6 4 Sensor per line (optional) 5 Schedule L1

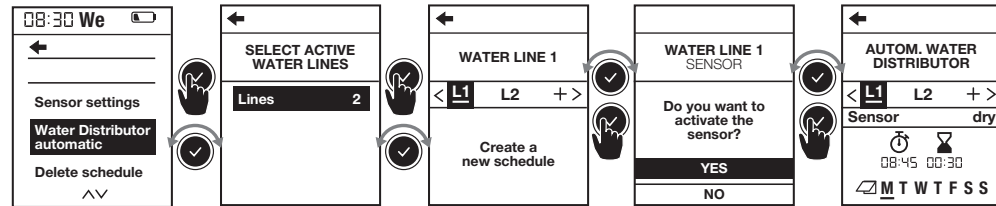
**M**

- 1 Menu: Delete schedule 2 Delete schedule 1

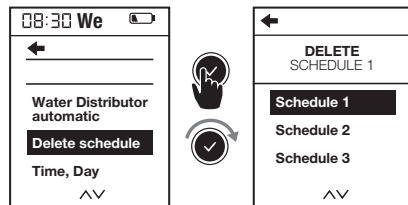
**N****+**

Art. 1188

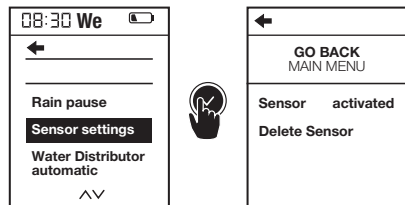

- 1 Menu: Soil Moisture Sensor 2 Sensor settings

**P**

- 1 Menu: Time, Day 2 Set Time, Day

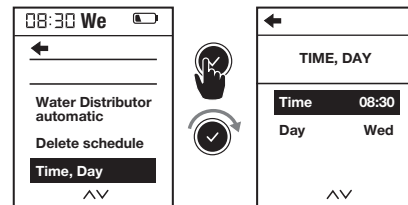
**Q**

- 1 Menu: Language preference 2 Select Language preference

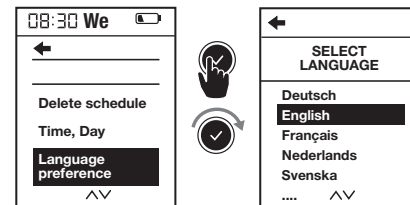

Programator de udare Master GARDENA

Traducerea instrucțiunilor originale.



Din motive de siguranță, utilizarea produsului de către copii și tinerii sub 16 ani precum și de către persoanele, care nu s-au familiarizat cu aceste instrucțiuni de utilizare, este interzisă. Persoanele cu abilitati fizice sau mentale reduse pot folosi produsul numai daca sunt supravegheate sau instruite de catre o persoana responsabila.

Copii trebuie supravegheați pentru a vă asigura că nu se joacă cu produsul. Niciodată nu utilizați produsul dacă sunteți obosit sau bolnav sau vă aflați sub influența alcoolului, drogurilor sau a medicamentelor.

Utilizare conform destinației:

Programatorul de udare GARDENA este destinat utilizării private în grădinile caselor și în grădinile de hobby, în exclusivitate pentru aplicații în afară, pentru dirijarea sistemelor de irigare și de udare. Programatorul de udare poate fi folosit pentru stro-pire în timpul concediului.

PERICOL! Este interzisă folosirea programatorului de udare în scopuri comerciale și industriale și în legătură cu substanțe chimice, alimente și substanțe inflamabile și explozive.

1. SIGURANȚA

Important!

Citiți atent instrucțiunile de utilizare și păstrați-le pentru o utilizare ulterioară.

Baterie:

Din motive de siguranța funcționării este permisă numai folosirea unei baterii alcali-magnan de 9 V (alcaline) de tipul IEC 6LR61!

Pentru a împiedica oprirea programatorului de udare din cauza unei baterii slabe, bateria trebuie înlocuită atunci când simbolul bateriei clipește.

Punerea în funcțiune:

Montarea programatorului de udare este permisă numai în poziție verticală, cu piulița olandeză în sus, împiedicând astfel pătrunderea apei în locul bateriei. Pentru o funcționare sigură a programatorului de udare cantitatea minimă de apă dozată este de 20 – 30 l/h. De exemplu pentru comanda sistemului Micro-Dip vor fi necesare minim 10 picurătoare intermediare de 2 litri.

La temperaturi ridicate (peste 70 °C la ecran) se poate întâmpla că afișajul LCD se stinge, însă aceasta nu afectează în nici un fel derularea programului. După răcire afișajul LCD își revine.

Temperatura apei care traversează poate fi de max. 40 °C.

Evitați sarcinile de tracțiune.

→ Nu trageți de furtunul conectat.



ATENȚIE! Dacă memoria electronică se deconectează, ventilul rămâne deschis până când memoria electronică este reconectată.



PERICOL! Stop cardiac!

În timpul funcționării acest produs generează un câmp electromagnetic. În anumite condiții acest câmp poate afecta funcționarea implanturilor medicale active sau pasive. Pentru a exclude situațiile care pot însemna accidentare gravă sau mortală, persoanele cu implanturi medicale trebuie să-și consulte medicul sau producătorul implantului înainte de utilizarea acestui produs.



PERICOL! Pericol de asfixiere!

Piese mai mici pot fi înghițite. Punga de polietilenă înseamnă pericol de asfixiere pentru copiii mici. În timpul montajului țineți la distanță copiii mici.

2. PUNEREA ÎN FUNCȚIUNE

→ (Fig. A–D)

Un video cu setarea găsi aici:



3. FUNCȚIONARE → (Fig. F)

Programatorul de udare Master oferă două aplicații de udarea automată temporizată a grădinii:

- pentru o singură zonă a grădinii cu o conductă de udare de exemplu cu un aspersor, din sistemul Micro Drip GARDENA sau sistemul de aspersoare GARDENA

– sau –

- pentru 2 – 6 conducte de udare succesive cu distribuitor automat GARDENA, cod art. 1197, vezi figura O (disponibil opțional). Fiecare conductă poate fi dirijată cel mult odată pe zi.

Prin rotirea butonului puteți modifica setările, respectiv puteți să săriți la următoarea setare.

Prin apăsarea tastei butonului rotativ confirmați valorile introduse. Țineți apăsat butonul pentru mai mult de 3 secunde, ecranul se blochează respectiv se deblochează. Dacă nu se modifică nici o setare timp de 5 minute, afișajul LCD se oprește pentru a economisi energie. Prin apăsarea butonului rotativ afișajul se reactivează și apare afișajul standard.

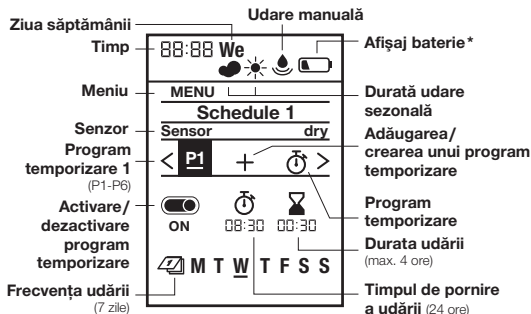

- * aproximativ 1 an max. 4 săptămâni
 min. 4 săptămâni gol

4. SETĂRI → (Fig. G–Q)

Primele setări → (Fig. G):

1 Setarea limbii | 2 Setarea zilei săptămânii | 3 Setarea orei (ore, min.) | 4 Gata pentru program temporizare

Udare manuală → (Fig. I):

1 Udare manuală

Setare program temporizare → (Fig. H):

1 Creare program temporizare | 2 Program temporizare
Setarea și salvarea a până la 6 programe diferite de temporizare, fiecare constând din ora de pornire, durată și ziua săptămânii. Cu On/Off se pot activa, respectiv dezactiva programe de temporizare (vezi fig. H).

Afișaj standard → (Fig. J):

1 Ecran standby | 2 Program temporizar

Durată de udare sezonală → (Fig. K):

1 Meniu: Udare sezonală | 2 Durata de udare regulară |
3 Reducere udare

Lungimea setată a tuturor programelor de temporizare poate fi setată central în pași de 10 % de la 100 % până la 10 %, fără a modificare cele 6 programe de temporizare. Recomandare: Primăvara și toamna trebuie udat mai puțin decât în perioada de vârf a verii. Pur și simplu setați ca valoare standard durata de udare pentru perioada de vârf a verii, apoi pentru perioadele care necesită o udare mai moderată reduceți durata pentru toate programele de temporizare simultan și comod, în pași de 10%.

Indicație: În cazul modificării procentuale durata programelor de temporizare se va adapta și va

90

apărea simbolul „nor”. În cazul în care durata este nemodificată (= 100 %) se afișează simbolul „Soare”.

Pauză de ploaie → (Fig. L):

1 Meniu: Pauză de ploaie | 2 Pauză/3 zile

Înterupe toate udările fără modificarea programelor setate. Se poate alege între 1 – 9 zile. După expirarea pauzei toate programele de temporizare devin din nou active.

Ștergere program temporizare → (Fig. M):

1 Meniu: Ștergere program temporizare | 2 Ștergere program temporizare 1



Senzor de umiditate a solului, art. 1188 (disponibil opțional)

→ (Fig. D și N): 1 Meniu: Senzor

În cazul solului suficient de umed udarea se va întrerupe sau activarea unui program de temporizare va fi suprimată. Udarea manuală este disponibilă independent de aceasta.

→ (Fig. D și N): 1 Conectarea senzorului:

După conectarea unui senzor de umiditate a solului apare afișajul „Senzor activat/dezactivat” – aceasta poate dura până la 1 minut. Prin selectare are loc activarea/dezactivarea reacției senzorului. Prin regulatorul punctului de comutare de la senzorul de umiditate a solului se setează umiditatea solului de la care senzorul va reacționa (vezi instrucțiunile de

utilizare ale senzorului de umiditate a solului GARDENA).

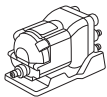

Distribuitor pentru udat GARDENA automatic, art. 1197 (disponibil opțional) → (Fig. O):

1 Meniu: Distribuitor de udat automatic

Meniul permite comanda a până la 6 conducte de udat cu distribuitorul pentru udat automatic și va respecta pauza minimă necesară de 5 minute între ieșiri, cât și o durată minimă de udare de 30 secunde (Afișaj: 1 min.). Acest timp de așteptare face sigur comutarea la ieșirea următoarea și alocarea corectă a programelor de temporizare și a ieșirilor (pentru punerea în funcțiune vezi instrucțiunile de utilizare ale distribuitorului pentru udat).

2 Alegeți numărul ieșirilor active:

Se poate alege între 2 – 6. Ieșirile distribuitorului de udare care nu sunt necesare trebuie închise cu dopuri de închidere și pârghia de reglare trebuie setată pe poziția „OFF”.

3 Setarea programului de temporizare 1 – 6:

Programele de temporizare de udare L1 – L6 se introduc, după interogarea, pe ecran, similar introducerii normale a programelor de temporizare cu ora de start, durată și frecvență. Indicație: Programele de temporizare nu au voie să se suprapună. După ce s-a introdus un program de temporizare care se suprapune cu programele următoare, ora

de pornire a udării următoare se decalează și cu respectarea pauzei de 5 minute se adaptează la programul precedent.

- **Orele de pornire:** Orele de pornire pentru conductele de udare se stabilesc în succesiune cronologică. Astfel ora de start cel mai apropiat posibilă poate fi calculată și propusă mai simplu.
- **Durată:** Durata totală a udărilor de la toate ieșirile, inclusiv pauzele necesare, nu are voie să depășească 24 de ore.
- **Frecvență:** Se pot alege diferite zile ale săptămânii. Indicație: Pentru comutarea și corelarea corectă dintre programele de temporizare și ieșiri, pentru o perioadă de 30 de secunde sunt activate și ieșirile neplanificate.
- **Reducere ieșiri:** Dacă se dorește reduce numărului ieșirilor, ieșirile care nu mai sunt necesare se șterg, de ex. la reducerea ieșirilor de la 5 la 3, se șterg setările pentru ieșirile 4 și 5.
- **Udare manuală:** Prin tasta  se poate activa o udare. Trebuie respectată durata minimă de 30 de secunde și pauza de min. 5 minute.

4 senzori pe ieșire (opțional):

- Un senzor de umiditate a solului poate fi activat sau dezactivat pentru fiecare ieșire. Dacă senzorul se dezactivează pentru un program temporizare, udarea se va efectua întotdeauna, conform programului.

Dacă senzorul semnalează suficientă umiditate, udarea este la rând se reduce la 30 secunde (Afișaj: 1 min).

5 Program temporizare L1

Data și ora → (Fig. P):

1 Meniu: ora, ziua | 2 Setarea orei și datei

Limba → (Fig. Q):

1 Meniu: Limba | 2 Setarea limbii

5. ÎNTREȚINEREA → (Fig. E)

6. DEPOZITAREA



Scoaterea din funcțiune:

- Produsul trebuie depozitat într-un loc neaccesibil copiilor.
- Pentru protejarea bateriei aceasta trebuie scoasă (fig. B).
- Păstrați memoria electronică și unitatea de ventil într-un loc uscat, închis și ferit de îngheț.



Disponere ca deșeu:

(conform directivei 2012/19/UE)

Este interzisă dispunerea produsului ca gunoi menajer obișnuit. Acesta trebuie

dispus ca deșeu conform prescripțiilor locale de protecția mediului.

IMPORTANT!

Dispuneți ca deșeu produsul prin sau de către punctele de colectare și reciclare locale.

Disponere ca deșeu a bateriei:

- Bateriile uzate se predau la una dintre punctele de vânzare sau se dispun ca deșeu prin punctele de colectare comunale.
- Bateriile se dispun ca deșeu numai dacă sunt descărcate.

7. REMEDIEREA DEFECȚIUNILOR

Problemă	Cauză posibilă	Remediu
Lipsă indicație afișaj	Pentru economisirea energiei modul sleep se activează la 5 minute după ultima valoare introdusă.	→ Prin apăsarea unei taste de funcții afișajul se activează din nou.
	Bateria este în poziție incorectă.	→ Respectați polaritatea (+/-).
	Bateria este complet goală.	→ Introduceți o nouă baterie (alcalină).
	Temperatura pe ecran este peste 70 °C.	→ Afișajul apare după scăderea temperaturii.
Irigarea manuală prin funcția  - nu este posibilă	Este afișată în permanență o baterie goală.	→ Introduceți o nouă baterie (alcalină).
	Robinetul este închis.	→ Deschideți robinetul de apă.
	Memoria electronică nu este conectată.	→ Conectați memoria electronică la carcasă.
	Presiunea minimă de 0,5 nu este prezentă.	→ Se asigură o presiune minimă de 0,5 bar și programul se execută din nou.
Programul de udare nu se execută (lipsă udare)	Introducere/modificare program în timpul și scurt înainte de impulsul de start.	→ Efectuați introducerea/modificarea programului în afara timpilor de pornire programate.
	În prealabil ventilul a fost deschis manual.	→ Evitați eventualele suprapuneri ale programelor.

Problemă	Cauză posibilă	Remediu
Programul de udare nu se execută (lipsă udare)	Robinetul este închis.	→ Deschideți robinetul de apă.
	Senzorul de umiditate a solului indică umiditate.	→ În caz de secetă verificați setarea/ locul de amplasare a senzorului de umiditate.
	Memoria electronică nu este conectată.	→ Conectați memoria electronică la carcasă.
	Este afișată în permanență o baterie goală.	→ Introduceți o nouă baterie (alcalină).
	Presiunea minimă de 0,5 nu este prezentă.	→ Asigurați presiunea minimă de 0,5 bar.
Programatorul de udare nu închide	Cantitatea minimă este sub 20 l/h.	→ Conectați mai multe picurătoare intermediare.
	Ventil murdar.	→ Clătire în sens contrar curgerii normale.



NOTĂ: În caz de alte defecțiuni adresați-vă centrului de service GARDENA. Reparațiile vor fi efectuate în exclusivitate de centrele de service GARDENA și de dealeri autorizați de GARDENA.

8. DATE TEHNICE

Programator de udare	Valoare /Unitate
Presiunea de funcționare min./max.	0,5 bar/12 bar
Domeniul de temperatură de funcționare	5 °C până 50 °C
Mediu de scurgere	Apă dulce curată
Temperatura maximă a lichidului	40 °C
Numărul proceselor de udare comandate de program pe zi	6 ore separate de pornire

Programator de udare	Valoare /Unitate
Numărul proceselor de udare comandate de program pe săptămână	42
Durata udării	6 x 1 min. – 4 ore
Bateria de folosit	1 x 9 V Alcali-mangan (alcalin) tip IEC 6LR61
Durata de funcționare a bateriei	aproximativ 1 an

9. ACCESORII

Senzor de umiditate a solului GARDENA

art. 1188

Siguranța împotriva furtului GARDENA

art. 1815-00.791.00 prin GARDENA Service

10. SERVICE/GARANȚIE

Service:

Vă rugăm să contactați adresa de pe verso.

Declarație de garanție:

În cazul unei solicitări de acordare a garanției, nu vă sunt imputate costurile serviciilor furnizate.

GARDENA Manufacturing GmbH oferă pentru toate produsele originale GARDENA noi o garanție de 2 ani de la data primei cumpărării de la comerciant, dacă produsul este folosit în exclusivitate în scopuri private. Această garanție de producător nu este valabilă pentru produsele achiziționate de pe o piață secundară. Această garanție se referă la toate deficiențele importante ale produsului, care provin în mod dovedit din defecte de material sau de fabricație. Această garanție este onorată prin punerea la dispoziție a unui produs de înlocuire complet funcțional sau prin repararea gratuită a produsului defect pe care ni l-ați trimis; ne rezervăm dreptul de a alege una dintre aceste opțiuni. Acest serviciu este supus următoarelor prevederi:

- Produsul a fost utilizat în scopul pentru care a fost fabricat conform recomandărilor din instrucțiunile de operare.
- Nu s-a încercat nici de cumpărător și nici de terțe persoane deschiderea sau repararea produsului.
- Pentru funcționare s-au folosit în exclusivitate piese de schimb și piese de uzură originale GARDENA.
- Prezentarea dovezii cumpărării.

Uzura normală a pieselor și componentelor (de exemplu a cuțitelor, pieselor de fixare a cuțitelor, turbinelor, surselor de iluminat, curelelor trapezoidale sau dințate, roțițelor, filtrelor de aer, bujiilor), schimbările ce vizează aspectul optic cât și piesele de uzură și de consum sunt excluse din garanție.

Garanția de producător se limitează la livrarea unui produs de înlocuire și la reparații conform condițiilor de mai sus. Garanția de producător nu constituie bază legală pentru formularea altor revendicări față de noi ca producător, cum ar fi de exemplu cele de despăgubire. Bineînțeles, această garanție de producător **nu** afectează în nici în fel revendicările de garanție legale și contractuale formulate față de comerciant/vânzător.

Garanția de producător intră sub incidența legii Republicii Federale a Germaniei.

În cazuri de garanție vă rugăm să ne trimiteți produsul defect împreună cu o copie a dovezii de cumpărare și o descriere a defecțiunii, cu acoperirea costurilor de transport la adresa service-ului GARDENA.

Piese de uzură:

Defectele programatorului de udare cauzate de bateriile montate incorect sau bateriile scurse sunt excluse din garanție.

Daunele rezultate din îngheț sunt excluse din garanție.

PL Odpowiedzialność za produkt

Zgodnie z niemiecką ustawą o odpowiedzialności za produkt, niniejszym wyraźnie oświadczamy, że nie ponosimy żadnej odpowiedzialności za szkody poniesione na skutek użytkowania naszych produktów, w przypadku gdy naprawa tych produktów nie była odpowiednio przeprowadzana przez zatwierdzonego przez firmę GARDENA partnera serwisowego lub nie stosowano oryginalnych części GARDENA albo części autoryzowanych przez tę firmę.

SL Odgovornost proizvajalca

V skladu z nemškimi zakoni o odgovornosti za izdelke, izrecno izjavljajo, da ne sprejemamo nobene odgovornosti za škodo, ki jo povzročijo naši izdelki, če teh niso ustrezno popravili GARDENINI odobreni servisni partnerji ali pri tem niso bili uporabljeni originalni GARDENINI nadomestni deli ali GARDENINIMI homologiranimi nadomestnimi deli.

HU Termékszavatosság

A németországi termékszavatossági törvénnyel összhangban ezennel nyomatékosan kijelentjük, hogy nem vállalunk felelősséget a termékeinkben keletkezett olyan károkért, amelyek valamely GARDENA által jóváhagyott szervizpartner által nem megfelelően végzett javításból adódtak, vagy amely során nem eredeti GARDENA alkatrészeket vagy a GARDENA által jóváhagyott alkatrészeket használtak fel.

HR Pouzdanost proizvoda

Sukladno njemačkom zakonu o pouzdanosti proizvoda, ovime izričito izjavljujemo kako ne prihvaćamo nikakvu odgovornost za oštećenja na našim proizvodima nastala uslijed neispravnog popravka od strane servisnog partnera kojeg odobrava GARDENA ili uslijed nekorištenja originalnih GARDENA dijelova ili dijelova koje odobrava GARDENA.

CS Odpovědnost za výrobek

V souladu s německým zákonem o odpovědnosti za výrobek tímto výslovně prohlašujeme, že nepřijímáme žádnou odpovědnost za poškození vzniklá na našich výrobcích, kdy zmíněné výrobky nebyly řádně opraveny schváleným servisním partnerem GARDENA nebo kdy nebyly použity originální náhradní díly GARDENA nebo náhradní díly autorizované společností GARDENA.

RO Răspunderea pentru produs

În conformitate cu Legea germană privind răspunderea pentru produs, declarăm în mod expres prin prezentul document că nu acceptăm nicio răspundere pentru defecțiunile suferite de produsele noastre atunci când acestea nu au fost reparate în mod corect de un atelier de service partener, aprobat de GARDENA, sau când nu au fost utilizate piese GARDENA originale sau piese autorizate de GARDENA.

SK Zodpovednosť za produkt

V súlade s nemeckými právnymi predpismi upravujúcimi zodpovednosť za výrobok týmto výslovne prehlasujeme, že nenesieme žiadnu zodpovednosť za škody spôsobené našimi výrobkami, v prípade ktorých neboli náležité opravy vykonané servisným partnerom schváleným spoločnosťou GARDENA alebo neboli použité diely spoločnosti GARDENA alebo diely schválené spoločnosťou GARDENA.

BG Отговорност за вреди, причинени от стоки

Съгласно германския Закон за отговорността за вреди, причинени от стоки, с настоящото изрично декларираме, че не носим отговорност за щети, причинени от нашите продукти, ако те не са били правилно ремонтирани от одобрен от GARDENA сервиз или ако не са използвани оригинални части на GARDENA или части, одобрени от GARDENA.

PL Deklaracja zgodności WE

Niżej podpisany przedstawiciel firmy GARDENA Germany AB, PO Box 7454, S-103 92 Stockholm, Szwecja, niniejszym oświadcza, że podane poniżej wyroby opuszczające fabrykę są zgodne ze zharmonizowanymi normami UE oraz z obowiązującymi w UE przepisami bezpieczeństwa i normami dotyczącymi danego produktu. Modyfikacja wyrobów bez naszej zgody powoduje unieważnienie niniejszego certyfikatu.

SL Izjava ES o skladnosti

Spodaj podpisana, GARDENA Germany AB, PO Box 7454, S-103 92 Stockholm, Švedska, s to izjavo potrjuje, da je bila spodaj navedena enota ob izhodu iz tovarne skladna z usklajejnimi smernicami EU, standardi EU za varnost in standardi, specifičnimi za izdelke. Izjava postane neveljavna v primeru neodobrene spremembe enote.

HU EK megfelelőségi nyilatkozat

Alulírott GARDENA Germany AB, PO Box 7454, S-103 92 Stockholm, Svédország ezzel tanúsítja, hogy az alábbiakban leírt egységek a gyár elhagyásakor megfeleltek a harmonizált uniós előírásoknak és biztonsági és termékspecifikus szabványoknak. Ez a tanúsítvány érvényét veszti, ha az egységeket jóváhagyásunk nélkül átalakítják.

HR Izjava o usklađenosti EZ

Niže potpisana GARDENA Germany AB, PO Box 7454, S-103 92 Stockholm, Švedska, ovime potvrđuje kako su u nastavku navedene jedinice prilikom napuštanja tvornice bile u skladu s usklađenim smjernicama EU, EU sigurnosnim standardima i standardima specifičnima za proizvod. Ova certifikacija poništava se ako se jedinice izmjenjuju bez odobrenja.

CS Prohlášení o shodě ES

Niže uvedená společnost GARDENA Germany AB, PO Box 7454, S-103 92 Stockholm, Švédsko, tímto potvrzuje, že při opuštění naší továrny jsou jednotky uvedené níže v souladu s harmonizovanými pokyny EU, standardy EU ohledně bezpečnosti a specifickými produktovými standardy. Tento certifikát pozbývá platnosti, pokud dojde k úpravě jednotek bez našeho schválení.

RO Declarație de conformitate CE

Subscrisa, GARDENA Germany AB, PO Box 7454, S-103 92 Stockholm, Suedia, certifică prin prezenta că, la momentul ieșirii din fabrica noastră, unitățile indicate mai jos sunt în conformitate cu directivele UE armonizate, cu standardele UE de siguranță și cu standardele specifice ale produsului. Prezentul certificat devine nul dacă unitățile sunt modificate fără aprobarea noastră.

SK EÚ vyhlásenie o zhode

Dolu podpísaná spoločnosť GARDENA Germany AB, PO Box 7454, S-103 92 Stockholm, Švédsko týmto osvedčuje, že nižšie uvedené jednotky boli v súlade s harmonizovanými usmerneniami EÚ, normami EÚ v oblasti bezpečnosti a špecifickými normami týkajúcimi sa produktu v čase opustenia výrobného závodu. Toto osvedčenie stráca platnosť, ak boli jednotky zmenené bez nášho súhlasu.

BG Декларация за съответствие на ЕО

С настоящото долуподписаната, GARDENA Germany AB, PO Box 7454, S-103 92 Stockholm, Швеция, удостоверява, че при напускане на фабриката модулите, посочени по-долу, са в съответствие с хармонизираните директиви на ЕС, стандартите на ЕС за безопасност и специфичните за продукта стандарти. Този сертификат става невалиден, ако модулите са променени без нашето одобрение.

<p>Opis produktu: A termék leírása: Popis výrobku: Popis produktu: Opis izdelka: Opis proizvoda: Descrierea produsului: Описание на продукта:</p>	<p>Sterowanie nawadnianiem Öntözésvezérlés Řízení zavlažování Riadenie zavlažovania Upravljalnik zalivanja Kontroler navodnjavanja Programator de udare Система за контрол на напоиването</p>	<p>Rok nadania oznakowania CE: CE-jelzés elhelyezésének éve: Rok umístění značky CE: Rok udelenia značky CE: Leto namestitve CE-oznake: Godina dobivanja CE oznake: Anul de marcarea CE: Година на поставяне на CE-маркировка:</p> <p style="text-align: right;">2018</p>	
<p>Typ produktu: Terméktípus: Druh výrobku: Typ produktu: Vrsta izdelka: Vrsta proizvoda: Tip produs: Тип продукт:</p> <p>Master</p>	<p>Numer katalogowy: Cikkszámok: Objednací číslo: Objednávacie číslo: Številka izdelka: Kataložski broj: Cod articol: Артикул номер:</p> <p>1892</p>	<p>Ulm, dnia 20.12.2018 Ulm, 20.12.2018 Ulm, 20.12.2018 Ulm, dňa 20.12.2018 Ulm, 20.12.2018 Ulm, dana 20.12.2018 Ulm, 20.12.2018 Ulm, 20.12.2018</p>	<p>Pełnomocnik Meghatalmazott Zplnomocnenec Splnomocnený Pooblaščenec Ovlaštena osoba Conducerea tehnică Упълномощен</p>
<p>Dyrektywy WE: EK-irányelvek: Předpisy ES: Smernice EÚ: Direktive EU: EC direktive: Directive CE: Директиви на ЕО:</p> <p style="text-align: right;">2014/30/EC 2011/65/EC</p>	<p>Hinterlegte Dokumentation: GARDENA Technische Dokumentation, M. Kugler, 89079 Ulm Deposited Documentation: GARDENA Technical Documentation, M. Kugler, 89079 Ulm Documentation déposée : Documentation technique GARDENA, M. Kugler, 89079 Ulm</p>	<p style="text-align: right;"> Reinhard Pompe Vice President</p>	

Deutschland / Germany

GARDENA Manufacturing GmbH
Central Service
Hans-Lorenser-Straße 40
D-89079 Ulm
Produktfragen: (+49) 731 490-123
Reparaturen: (+49) 731 490-290
service@gardena.com

Albania

COBALT Sh.p.k.
Rr. Siri Kodra
1000 Tirana

Argentina

Husqvarna Argentina S.A.
Av. del Libertador 5954 –
Piso 11 – Torre B
(C1428ARP) Buenos Aires
Phone: (+54) 11 5194 5000
info.gardena@ar.husqvarna.com

Armenia

Garden Land Ltd.
61 Tigran Mets
0005 Yerevan

Australia

Husqvarna Australia Pty. Ltd.
Locked Bag 5
Central Coast BC
NSW 2252
Phone: (+61) (0) 2 4352 7400
customer.service@
husqvarna.com.au

Austria / Österreich

Husqvarna Austria GmbH
Industriezeile 36
4010 Linz
Tel.: (+43) 732 77 01 01-485
service.gardena@
husqvarnagroup.com

Azerbaijan

Firm Progress
a. Aliyev Str. 26A
1052 Baku

Belgium

Husqvarna België nv/sa
Gardena Division
Rue Egide Van Ophem 111
1180 Uccle / Ukkel
Tel.: (+32) 2 720 92 12
Mail: info@gardena.be

Bosnia / Herzegovina

SILK TRADE d.o.o.
Industrijska zona Bukva bb
74260 Tešanj

Brazil

Husqvarna do Brasil Ltda
Av. Francisco Matarazzo,
1400 – 19^a andar
São Paulo – SP
CEP: 05001-903
Tel: 0800-112252
marketing.br.husqvarna@
husqvarna.com.br

Bulgaria

AGROLAND България АД
бул. 8 Декември, № 13
Офис 5
1700 Студентски град
София
Тел.: (+359) 24 66 6910
info@agroland.eu

Canada / USA

GARDENA Canada Ltd.
100 Summerlea Road
Brampton, Ontario L6T 4X3
Phone: (+1) 905 792 93 30
info@gardena.canada.com

Chile

Maquinarias Agroforestales
Ltda. (Maga Ltda.)
Santiago, Chile
Avda. Chesterton
8355 comuna Las Condes
Phone: (+56) 2 202 4417
Dalton@maga.cl
Zipcode: 7560330

China

Husqvarna (Shanghai)
Management Co., Ltd.
富世华 (上海) 管理有限公司
3F, Benq Square B,
No207, Song Hong Rd.,
Chang Ning District,
Shanghai, PRC, 200335
上海市长宁区淞虹路207号明
基广场B座3楼, 邮编: 200335

Colombia

Husqvarna Colombia S.A.
Calle 18 No. 68 D-31, zona
Industrial de Montevideo
Bogotá, Cundinamarca
Tel. 571 2922700 ext. 105
jairo.salazar@husqvarna.com.co

Costa Rica

Compania Exim
Euroberoamericana S.A.
Los Colegios, Moravia,
200 metros al Sur del Colegio
Saint Francis – San José
Phone: (+506) 297 68 83
exim_euro@racsa.co.cr

Croatia

Husqvarna Austria GmbH
Industriezeile 36
4010 Linz
Tel.: (+43) 732 77 01 01-485
service.gardena@husqvarnagroup.com

Cyprus

Med Marketing
17 Digeni Akrita Ave
P.O. Box 27017
1641 Nicosia

Czech Republic

Husqvarna Česko s.r.o.
Türkova 2319/5b
149 00 Praha 4 – Chodov
Bezplatná infolinie: +
800 100 425
servis@cz.husqvarna.com

Denmark

GARDENA DANMARK
Lejrvej 19, st.
3500 Værløse
Tlf.: (+45) 70 26 47 70
husqvarna@husqvarna.dk
www.gardena.com / dk

Dominican Republic

BOSQUESA, S.R.L
Carretera Santiago Licey
Km. 5 ½
Esquina Copal II.
Santiago
Dominican Republic
Phone: (+809) 736-0333
joserbosquesa@claro.net.do

Ecuador

Husqvarna Ecuador S.A.
Arupos E1-181 y 10 de
Agosto Quito, Pichincha
Bogotá, Cundinamarca
francisco.jacome@
husqvarna.com.ec

Estonia

Husqvarna Eesti OÜ
Valdeku 132
EE-11216 Tallinn
info@gardena.ee

Finland

Oy Husqvarna Ab
Gardena Division
Lautatarhankatu 8 B / PL 3
00581 HELSINKI
www.gardena.fi

France

Husqvarna France
9/11 Allée des pierres mayettes
92635 Gennevilliers Cedex
France
http: //www.gardena.com/ fr
N° AZUR: 0 810 00 78 23
(Prix d'un appel local)

Georgia

Transporter LLC
8/57 Beliasvili street
0159 Tbilisi, Georgia
Phone: (+995) 322 14 71 71

Great Britain

Husqvarna UK Ltd
Preston Road
Aycliffe Industrial Park
Newton Aycliffe
County Durham
DL5 6UP
info.gardena@husqvarna.co.uk

Greece

Π.ΠΑΠΑΔΟΠΟΥΛΟΣ ΕΒΕΕ
Λεωφ. Αθηνών 92
Αθήνα
Τ.Κ. 104 42
Ελλάδα
Τηλ. (+30) 210 5193 100
info@papadopoulos.com.gr

Hungary

Husqvarna Magyarország Kft.
Ezred u. 1-3
1044 Budapest
Tel. (+593) 22800739
francisco.jacome@
husqvarna.com.ec

Iceland

Ó. Johnson & Kaaber
Tunguhalsi 1
110 Reykjavik
ooj@ojk.is

Ireland

Husqvarna UK Ltd
Preston Road
Aycliffe Industrial Park
Newton Aycliffe
County Durham
DL5 6UP
info.gardena@husqvarna.co.uk

Italy

Husqvarna Italia S.p.A.
Via Santa Vecchia 15
23868 VALMADRERA (LC)
Phone: (+39) 0341.203.111
assistenza.italia@it.husqvarna.com

Japan

KAKUICHI Co. Ltd.
Sumitomo Realty &
Development Kojimachi
BLDG., 8F
5-1 Nibanncyo
Chiyoda-ku
Tokyo 102-0084
Phone: (+81) 33 264 4721
m_ishihara@kaku-ichi.co.jp

Kazakhstan

LAMED Ltd.
155/1, Tazhibayevoi Str.
050060 Almaty
IP Schmidt
Abayavenue 3B
110 005 Kostanay

Korea

Kyung Jin Trading CO.,LTD.
107-4, SunDuk Bld.,
YangJae-dong,
Seocho-gu,
Seoul, (zipcode: 137-891)
Phone: (+82) (0)2 574-6300

Kyrgyzstan

Alye Maki
av. Moladaya Guardir J 3
720014
Bishkek

Latvia

Husqvarna Latvija SIA
Ulbrokas 19A
LV-1021 Riga
info@gardena.lv

Lithuania

UAB Husqvarna Lietuva
Ateities pl. 77C
LT-52104 Kaunas
info@gardena.lt

Luxembourg

Magasins Jules Neuberg
39, rue Jacques Gaspar
Luxembourg-Gasperich 2549
Case Postale No. 12
Luxembourg 2010
Phone: (+352) 40 14 01
api@neuberg.lu

Mexico

AFOSA
Av. Lopez Mateos Sur # 5019
Col. La Calma 45070
Zapopan, Jalisco, Mexico
Phone: (+52) 33 3818-3434
iconejo@afosa.com.mx

Moldova

Convel S.R.L.
290A Muncesti Str.
2002 Chisinau

Netherlands

Husqvarna Nederland B.V.
GARDENA Division
Postbus 50131
1305 AC ALMERE
Phone: (+31) 36 521 00 10
info@gardena.nl

Neth. Antilles

Jonka Enterprises N.V.
Sta. Rosa Weg 196
P.O. Box 8200
Curaçao
Phone: (+599) 9 767 66 55
pgm@jonka.com

New Zealand

Husqvarna New Zealand Ltd.
PO Box 76-437
Manukau City 2241
Phone: (+64) (0) 9 9202410
support.nz@husqvarna.co.nz

Norway

Husqvarna Norge AS
Gardena Division
Trøskenvæien 36
1708 Sarpsborg
info@gardena.no

Peru

Husqvarna Perú S.A.
Jr. Ramón Cárcamo 710
Lima 1
Tel: (+51) 1 3320400 ext. 416
juan.remuzgo@husqvarna.com

Poland

Husqvarna
Poland Spółka z o.o.
ul. Wysokiego 15 b
03-371 Warszawa
Phone: (+48) 22 330 96 00
gardena@husqvarna.com.pl

Portugal

Husqvarna Portugal, SA
Lagoa - Albarraque
2635 - 595 Rio de Mouro
Tel.: (+351) 21 922 85 30
Fax: (+351) 21 922 85 36
info@gardena.pt

Romania

Madex International Srl
Soseaua Odaii 117 - 123,
RO 013603 Bucuresti, S1
Phone: (+40) 21 352.76.03
madex@ines.ro

Russia / Россия

ООО „Хускварна“
141400, Московская обл.,
г. Химки,
улица Ленинградская,
владение 39, стр.6
Бизнес Центр
„Химки Бизнес Парк“,
помещение ОВ02_04
http://www.gardena.ru

Serbia

Domel d.o.o.
Autoput za Novi Sad bb
11273 Belgrade
Phone: (+381) 1 18 48 88 12
miroslav.jejina@domel.rs

Singapore

Hy-Ray PRIVATE LIMITED
40 Jalan Pemimpin
#02-08 Tat Ann Building
Singapore 577185
Phone: (+65) 6253 2277
shiyang@hyray.com.sg

Slovak Republic

Husqvarna Česko s.r.o.
Türkova 2319/5b
149 00 Praha 4 – Chodov
Bezplatná infolinka:
800 154 044
servis@sk.husqvarna.com

Slovenia

Husqvarna Austria GmbH
Industriezeile 36
4010 Linz
Tel.: (+43) 732 77 01 01-485
service.gardena@
husqvarnagroup.com

South Africa

Husqvarna
South Africa (Pty) Ltd
Postnet Suite 250
Private Bag X6,
Cascades, 3202
South Africa
Phone: (+27) 33 846 9700
info@gardena.co.za

Spain

Husqvarna España S.A.
Calle de Rivas nº 10
28052 Madrid
Phone: (+34) 91 708 05 00
atencioncliente@gardena.es

Suriname

Agrofix n.v.
Verlengde Hogestraat #22
Phone: (+597) 472426
agrofix@sr.net
Pobox : 2006
Paramaribo
Suriname – South America

Sweden

Husqvarna AB
Gardena Division
5-561 82 Huskvarna
gardenaorder@husqvarna.se

Switzerland / Schweiz

Husqvarna Schweiz AG
Consumer Products
Industriestrasse 10
5506 Mägenwil
Phone: (+ 41) (0) 62 887 37 90
info@gardena.ch

Turkey

Dost Bahçe Diş Ticaret
Müessesilik A.Ş
Yunus Mah. Adil Sok. No: 3
İc Kapi No: 1 Kartal
34873 İstanbul
Phone: (+90) 216 38 93 939
info@dostbahce.com.tr

Ukraine / Україна

ТОВ «Хускварна Україна»
вул. Васильківська, 34,
офіс 204-г
03022, м. Київ
Тел. (+38) 044 498 39 02
info@gardena.ua

Uruguay

FELI SA
Entre Rios 1083 CP 11800
Montevideo – Uruguay
Tel : (+598) 22 03 18 44
info@felisa.com.uy

Venezuela

Corporación Casa y Jardín C.A.
Av. Caroni, Edif. Trezmen, PB.
Colinas de Bello Monte.
1050 Caracas.
Tlf : (+58) 212 992 33 22
info@casayjardin.net.ve



1892-29.960.02/0619

© GARDENA Manufacturing GmbH; D-89070 Ulm; http://www.gardena.com