

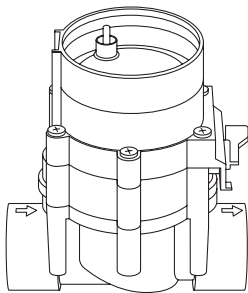

**EAC**

9 V  
Art. 1251



24 V  
Art. 1279

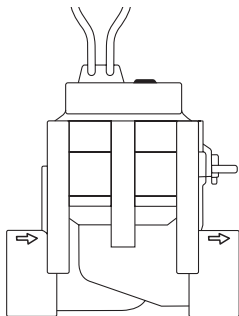

**FR Mode d'emploi**

Electrovanne

**IT Istruzioni per l'uso**

Valvola cordless

**ES Instrucciones de empleo**

Válvula de riego

**PT Manual de instruções**

Válvula de Irrigação

**PL Instrukcja obsługi**

Zawór automatyczny

**HU Használati utasítás**

Öntözőszelep

**CS Návod k obsluze**

Zavlažovací ventil

**SK Návod na obsluhu**

Zavlažovací ventil

**RU Инструкция по эксплуатации**

Оросительный вентиль

**DE Betriebsanleitung**

Bewässerungsventil

FR

IT

ES

PT

PL

HU

CS

SK

RU

DE

**9 V**

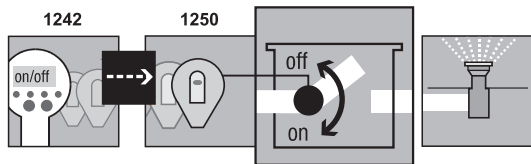

**I1**

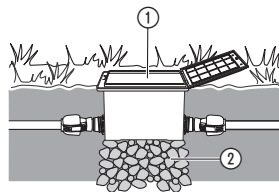

**24 V**

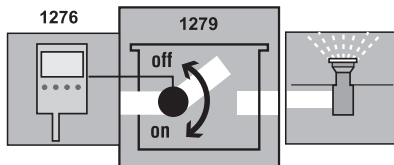

**I2**

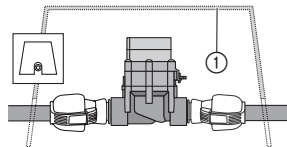

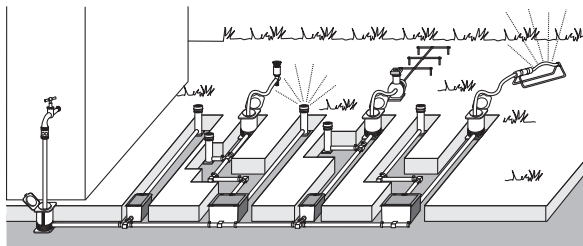
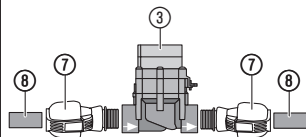
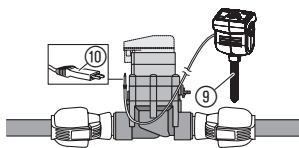
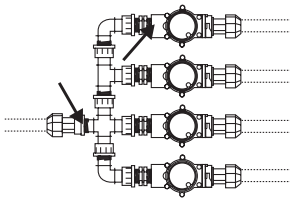
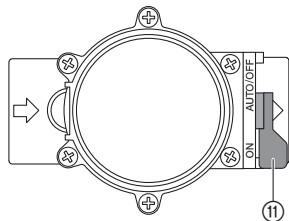
**I3****I4****I5****I6****O1**

# Válvula de Irrigação GARDENA

1. SEGURANÇA . . . . .	28
2. COLOCAÇÃO EM FUNCIONAMENTO . . . . .	29
3. FUNCIONAMENTO . . . . .	30
4. ARMAZENAMENTO . . . . .	31
5. RESOLUÇÃO DE AVARIAS . . . . .	32
6. DADOS TÉCNICOS . . . . .	32
7. ASSISTÊNCIA/GARANTIA . . . . .	33

## Tradução do manual de instruções original.



Por motivos de segurança, este produto não deve ser utilizado por crianças e jovens com idade inferior a 16 anos, nem por pessoas que não estejam familiarizadas com estas instruções de utilização. As pessoas com reduzidas capacidades físicas ou mentais só podem utilizar o produto, se forem supervisionadas ou instruídas por uma pessoa responsável. As crianças devem ser supervisionadas para garantir que elas não brincam com o produto. Nunca utilize o produto se estiver cansado, doente ou sob a influência de álcool, drogas ou medicamentos.

### Utilização prevista:

As válvulas de rega destinam-se exclusivamente à operação em exteriores, para o comando auto-

mático de instalações de rega parciais. A divisão do sistema em ramais independentes de rega é vantajosa quando se tem um consumo diferente de água em cada área de plantas, ou quando não existe água suficiente para o funcionamento simultâneo de todo o sistema.

A válvula de irrigação é montada no início do sistema, por exemplo, de forma subterrânea, ao sistema de rega (em aspersores de embutir ou sistema de rega gota-a-gota).

### A observar:

**O cumprimento das instruções de utilização fornecidas pela GARDENA é condição fundamental para o uso correcto da válvula de irrigação.**

### Fig. 9 V:

A válvula de irrigação **1251** é, juntamente com a unidade de programação **1242** e a peça de comando **1250** parte de um sistema de rega.

### Fig. 24 V:

Com o comando de rega **1276**, a válvula de irrigação **1279** é parte de um sistema de rega.



A válvula de irrigação pode ser utilizada somente com as peças de comando

de 9 V, receptores de rádio/comando de rega de 24 V aprovados por GARDENA.

## 1. SEGURANÇA

### **IMPORTANTE!**

**Leia o manual de instruções com atenção e guarde-o para consulta futura.**

→ Observe as instruções de segurança indicadas nas instruções de utilização.

**Os produtos de 9 V e de 24 V não podem ser confundidos.**

### **Entupimento da válvula de irrigação:**

→ **Em caso de água suja, montar no início da instalação o filtro central n.º ref. 1510 da GARDENA.**

### **Pressão de água da instalação de rega:**

Já que o funcionamento do sistema de rega depende da respectiva pressão da água, pedimos que tenha atenção para que os horários de rega dos ramais não coincidam ou para que todos os ramais de rega sejam satisfatoriamente abastecidos com água, com uma pressão suficientemente alta. Observe, adicionalmente, as informações para

o planeamento, indicadas na brochura especial da GARDENA com o tema “Sistemas de rega – Guia de planeamento e instalação do seu sistema de rega automático”.

### **PERIGO!**

Este produto cria um campo eletromagnético durante o funcionamento. Em determinadas condições, este campo pode afetar o modo de funcionamento de implantes médicos ativos ou passivos. Para evitar situações de risco que possam provocar ferimentos graves ou mortais, as pessoas com um implante médico devem consultar o seu médico e o fabricante do implante antes da utilização deste produto.

### **PERIGO!**

As peças mais pequenas podem ser engolidas. O saco de plástico representa um risco de asfixia para crianças. Mantenha as crianças afastadas durante a montagem.

## 2. COLOCAÇÃO EM FUNCIONAMENTO

Caso a válvula de irrigação seja instalada de forma subterrânea, deve ser montada numa protecção resistente ① que possa ser pisada (caixa de válvula/invólucro de válvula). **P. ex. GARDENA n.º ref. 1254/1255/1290/1292.**

### **Instalação da caixa de válvula [fig. I1/I2]:**

1. Elaborar uma planta da instalação (consulte p.ex. fig. I3). Para mais informações consulte o guia de planeamento para o sistema de aspersores GARDENA, que pode ser adquirido no seu revendedor GARDENA.
2. Em caso de instalação subterrânea, deve-se colocar por baixo da caixa de válvula ① uma camada de cascalho grosso ②.  
*Desta forma fica assegurado o perfeito funcionamento de drenagem da caixa.*
3. Montar a tampa superior da caixa de válvula ao mesmo nível da camada de relva.  
*Desta forma ficam eliminados quaisquer danos ao cortar a relva.*

A montagem das válvulas de irrigação nas caixas de válvula da V1 e V3 da GARDENA é indicada nos respectivos manuais de instrução.

### **Montagem da válvula de irrigação sem caixa de válvula [fig. I4]:**

A funcionalidade da válvula electromagnética integrada depende da direcção da circulação.



#### **ATENÇÃO!**

**Direcção da circulação!**

→ No que diz respeito à montagem da válvula de irrigação ③, observar a direcção da circulação (flechas).

→ Vedar ligações roscadas com a fita isoladora de PTFE n.º ref. 7219.

### **Ligação de tubos de instalação GARDENA ⑧ (2700/2701/2704/2705/2718) ou de outras marcas:**

1. **Aparafuse o adaptador GARDENA 2763** (1" = 25 mm)/ **2769** (5/4" = 32 mm) ⑦ na válvula de rega ③.
2. Ligue os tubos de instalação GARDENA ⑧ ou de outras marcas (25 mm/32 mm).

### **Ligação do sensor de humidade ou do sensor de chuva electrónico (opcional) [fig. I5]:**

A o lado do comando através do tempo, existe a possibilidade de se controlar a humidade do solo

ou a precipitação pluviométrica natural no comando de rega, para cada válvula de irrigação.

De acordo com a humidade do solo, é accionada a paragem de um programa ou não é activado um programa.

1. Posicionar o sensor de humidade ⑨ **na** área de rega  
– **ou** –  
o sensor de chuva electrónico **fora de** área.

2. **9 V:** Conecte a ficha ⑩ na tomada para o sensor da unidade de controle.

**24 V:** Encaixar ficha ⑩ na ligação do sensor do comando de rega **n.º ref. 1276** (ver Manual de Instruções n.º ref. 1276).

### Instalação convencional [fig. I6]:

Se utilizar os artigos **n.º ref. 2750/2751/2752/2753/2755** é necessário vedar com fita isoladora os pontos identificados com a seta (**p. ex. n.º ref. 7219**).

## 3. FUNCIONAMENTO

### **Regulação do comando da válvula [fig. O1]:**

#### **Comando totalmente automático:**

- Posicionar a alavanca de selecção ⑪ para **“AUTO/OFF”**.

*Circulação de água comandada pelo programa para o sistema de rega, segundo a programação da unidade de controle/do receptor de rádio.*

Uma válvula aberta automaticamente não pode ser fechada manualmente.

#### **Comando manual:**

- Posicionar a alavanca de selecção ⑪ para **“ON”**.  
*Circulação permanente de água, independente da programação.*

## 4. ARMAZENAMENTO

### **Colocação fora de serviço/Invernar:**

As válvulas de irrigação foram concebidas para uma utilização ao ar livre, mas a sua resistência à geada é limitada. A melhor protecção contra a geada é a desmontagem das válvulas antes desta surgir. Outra alternativa é o esvaziamento do sistema de canalização posicionado antes e depois da válvula de irrigação.

### **Esvaziar o sistema de canalização situado ANTES da válvula [fig. O1]:**

1. Feche a torneira e solte a mangueira de união entre a torneira de água e a caixa de ligação **n.º ref. 2722/2795**. *Deste modo é permitida a entrada de ar e o esvaziamento do conduto de alimentação através da válvula de escoamento montada na caixa de ligação. Isto requer que a caixa de ligação esteja montada numa posição mais profunda que a válvula de escoamento.*
2. Em caso de ligação directa à rede de água, feche a alimentação de água e abra a torneira de escoamento na linha de água.
3. Posicionar as alavancas  de todas as válvulas para “ON”.
4. Se utilizar a caixa de válvula V3 da GARDENA terá que abrir a cobertura de escoamento integrada.

### **Esvaziar o sistema de canalização situado APÓS a válvula:**

**Requisito:** A válvula de escoamento está montada num posição mais profunda ou na mesma profundidade que a válvula de irrigação.

→ Instalar a válvula de escoamento **n.º ref. 2760** da GARDENA imediatamente a seguir à válvula.

O sistema é automaticamente esvaziado através das válvulas de escoamento montadas nos aspersores ou através da válvula de escoamento GARDENA.

→ **Se não se verificar a existência de nenhum dos requisitos referidos, a válvula em questão tem que ser desmontada e armazenada num local seguro contra geada.**

### **Eliminação:**

(conforme a Diretiva 2012/19/UE)

O produto não pode ser colocado no lixo doméstico normal. Tem de ser eliminado de acordo com as regras ambientais locais em vigor.



**Importante!** Elimine o produto no centro de recolha e reciclagem da sua área de residência.



## 5. RESOLUÇÃO DE AVARIAS

Problema	Causa possível	Resolução
<b>A válvula electromagnética não abre. Não há circulação de água.</b>	Alimentação de água interrompida.	→ Abrir a alimentação de água.
	A unidade de controle/o receptor de rádio/o comando de rega não está ligado correctamente à válvula electromagnética.	→ Conectar a unidade de controle/o receptor de rádio/o comando de rega correctamente à válvula electromagnética.
<b>A válvula electromagnética não fecha. Há circulação de água permanente.</b>	A válvula foi montada na direcção contrária à circulação de água.	→ Inverter a posição da válvula (observar a direcção de circulação).
	Alavanca de selecção (II) está em "ON".	→ Posicionar a alavanca de selecção (II) para "AUTO/OFF".



**NOTA: se existirem outras avarias, contacte o seu centro de assistência GARDENA. As reparações apenas podem ser realizadas por centros de assistência GARDENA e por revendedores especializados, autorizados pela GARDENA.**

## 6. DADOS TÉCNICOS

<i>Válvula electromagnética</i>	Unidade	Valor 9 V (n.º ref. 1251)	Valor 24 V (n.º ref. 1279)
<b>Tensão</b>	V	9 (DC)	24 (AC)
<b>Pressão nominal</b>	bar	0,5 a 12	0,5 a 12
<b>Substância a circular</b>		água doce pura	água doce pura
<b>Temperatura máx. da água</b>	°C	40	40

## 7. ASSISTÊNCIA/GARANTIA

---

### **Assistência:**

Entre em contacto através do endereço presente no verso.

### **Garantia:**

No caso de uma reclamação ao abrigo da garantia, não será cobrada qualquer taxa pelos serviços cobrados.

A GARDENA Manufacturing GmbH concede para este produto 2 anos de garantia (a partir da data de compra), quando o produto tem um uso exclusivamente privado. Esta garantia não se aplica a produtos usados e adquiridos para um mercado secundário. Esta garantia cobre todas as deficiências significativas do produto que comprovadamente se devam a falhas de material ou de fabrico. Esta garantia é satisfeita através do fornecimento de um produto de substituição totalmente funcional ou pela reparação do produto defeituoso enviado para nós gratuitamente; reservamos o direito de escolher entre essas opções. Este serviço está sujeito às seguintes disposições:

- O produto foi utilizado para os fins a que se destina, de acordo com as recomendações nas instruções de funcionamento.

- Nem o proprietário nem terceiros tentaram reparar o produto.
- Para o funcionamento foram usadas apenas peças de substituição e peças de desgaste originais da GARDENA.

O desgaste normal de peças e componentes, alterações no aspeto, assim como peças de desgaste e consumíveis, estão excluídas da garantia.

Esta garantia do fabricante não afeta direitos de garantia contra o concessionário.

Se tiver problemas com este produto, contacte por favor a nossa assistência. Em caso de garantia, envie por favor o produto com defeito devidamente franqueado juntamente com o comprovativo de compra e uma descrição da avaria para o endereço da assistência GARDENA que se encontra no verso.

**Peças de desgaste:** Defeitos na válvula de irrigação devido a baterias mal instaladas ou defeituosas da unidade de controle/do receptor de rádio são excluídos pela garantia.

Bild Nr. Picture No.	Ersatzteil-Nr. Spare Part No.	Bezeichnung <b>Bewässerungsventil 9 V/1"</b> <b>Art. -Nr. 1251</b>	Description <b>Watering Valve 9 V/1"</b> <b>Art. No. 1251</b>
19 – 36	1251-00.500.00	Bew. Ventil 9 V/ 1" (= Art.1251)	Watering valve 9 V/ 1" (=Art.1251)
19	1815-00.610.27	Steuerdüse, rot	Control nozzle, red
20	1251-00.500.26	Ventildeckel	Valve cover
21	913-00.680.01	O-Ring 7,5 x 2	O-Ring 7,5 x 2
22 + 21	1251-00.701.00	Küicken, vollst.	Mixer dial, cpl.
23	1672-00.600.11	O-Ring 24 x 2	O-Ring 24 x 2
24	1174-00.617.00	Magnetplatte, vollst.	Magnetic plate, cpl.
25	1174-00.610.11	Druckfeder, klein	Pressure spring, small
26	1251-00.510.00	Elektromagnet, vollst.	Electric magnet, cpl.
27	1174-00.610.07	Blechschraube 3,5 x 25-F-H	Sheet metal screw 3,5 x 25-F-H
28	1251-00.500.21	Blechschraube 4,2 x 60	Sheet metal screw 4,2 x 60 (6 x)
29	1174-00.610.08	Druckfeder, gross	Pressure spring, large
30 – 34	1251-00.520.00	Membrane, vollst.	Diaphragm
35	1251-00.500.11	Stützring	Support ring
36	1251-00.500.06	Ventilkörper	Valve body
	1251-00.540.00	Feinfilter	Fine filter



Bewässerungsventil

Art. 1251

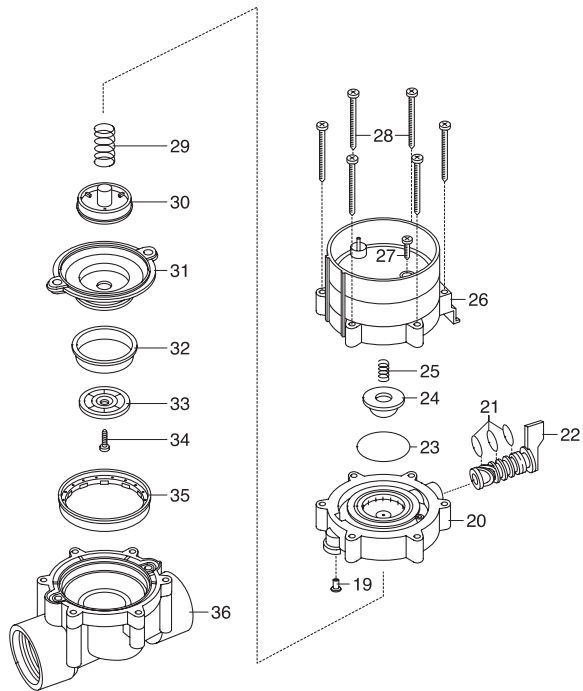

### **DE Produkthaftung**

Wir weisen ausdrücklich darauf hin, dass wir in Übereinstimmung mit dem Produkthaftungsgesetz nicht für Schäden haften, die durch unsere Produkte entstehen, wenn diese unsachgemäß und nicht durch einen von uns autorisierten Servicepartner repariert wurden oder wenn keine Original GARDENA Teile oder von uns zugelassene Teile verwendet wurden.

### **FR Responsabilité**

Conformément à la loi relative à la responsabilité du fait des produits défectueux, nous déclarons expressément par la présente que nous déclinons toute responsabilité pour les dommages résultant de nos produits, si lesdits produits n'ont pas été correctement réparés par un partenaire d'entretien agréé GARDENA ou si des pièces d'origine GARDENA ou des pièces agréées GARDENA n'ont pas été utilisées.

### **IT Responsabilità del prodotto**

In conformità con la Legge tedesca sulla responsabilità del prodotto, con la presente dichiariamo espressamente che decliniamo qualsiasi responsabilità per danni causati dai nostri prodotti qualora non siano stati correttamente riparati presso un partner di assistenza approvato GARDENA o laddove non siano stati utilizzati ricambi originali o autorizzati GARDENA.

### **ES Responsabilidad sobre el producto**

De acuerdo con la Ley de responsabilidad sobre productos alemana, por la presente declaramos expresamente que no aceptamos ningún tipo de responsabilidad por los daños ocasionados por nuestros productos si dichos productos no han sido reparados por un socio de mantenimiento aprobado por GARDENA o si no se han utilizado piezas originales GARDENA o piezas autorizadas por GARDENA.

### **PT Responsabilidade pelo produto**

De acordo com a lei alemã de responsabilidade pelo produto, declaramos que não nos responsabilizamos por danos causados pelos nossos produtos, caso os tais produtos não tenham sido devidamente reparados por um parceiro de assistência GARDENA aprovado ou se não tiverem sido utilizadas peças GARDENA originais ou peças autorizadas pela GARDENA.

### **PL Odpowiedzialność za produkt**

Zgodnie z niemiecką ustawą o odpowiedzialności za produkt, niniejszym wyraźnie oświadczamy, że nie ponosimy żadnej odpowiedzialności za szkody poniesione na skutek użytkowania naszych produktów, w przypadku gdy naprawa tych produktów nie była odpowiednio przeprowadzana przez zatwierdzonego przez firmę GARDENA partnera serwisowego lub nie stosowano oryginalnych części GARDENA albo części autoryzowanych przez tę firmę.

### **HU Termékszavatosság**

A németországi termékszavatossági törvénnyel összhangban ezennel nyomatékosan kijelentjük, hogy nem vállalunk felelősséget a termékeinkben keletkezett olyan károkért, amelyek valamely GARDENA által jóváhagyott szervízpartner által nem megfelelően végzett javításból adódtak, vagy amely során nem eredeti GARDENA alkatrészeket vagy a GARDENA által jóváhagyott alkatrészeket használtak fel.

### **CS Odpovědnost za výrobek**

V souladu s německým zákonem o odpovědnosti za výrobek tímto výslovně prohlašujeme, že nepřijímáme žádnou odpovědnost za poškození vzniklá na našich výrobcích, kdy zmíněné výrobky nebyly řádně opraveny schváleným servisním partnerem GARDENA nebo kdy nebyly použity originální náhradní díly GARDENA nebo náhradní díly autorizované společností GARDENA.

### **SK Zodpovednosť za produkt**

V súlade s nemeckými právnymi predpismi upravujúcimi zodpovednosť za výrobok týmto výslovne prehlasujeme, že nenesieme žiadnu zodpovednosť za škody spôsobené našimi výrobkami, v prípade ktorých neboli náležité opravy vykonané servisným partnerom schváleným spoločnosťou GARDENA alebo neboli použité diely spoločnosti GARDENA alebo diely schválené spoločnosťou GARDENA.

**Deutschland / Germany**

GARDENA Manufacturing GmbH  
Central Service  
Hans-Lorenser-Straße 40  
D-89079 Ulm  
Produktfragen:  
(+49) 731 490-123  
Reparaturen:  
(+49) 731 490-290  
service@gardena.com

**Albania**

COBALT Sh.p.k.  
Rr. Siri Kodra  
1000 Tirana

**Argentina**

Husqvarna Argentina S.A.  
Av. del Libertador 5954 –  
Piso 11 – Torre B  
(C1428ARP) Buenos Aires  
Phone: (+54) 11 5194 5000  
info.gardena@ar.husqvarna.com

**Armenia**

Garden Land Ltd.  
61 Tigran Mets  
0005 Yerevan

**Australia**

Husqvarna Australia Pty. Ltd.  
Locked Bag 5  
Central Coast BC  
NSW 2252  
Phone: (+ 61) (0) 2 4352 7400  
customer.service@  
husqvarna.com.au

**Austria / Österreich**

Husqvarna Austria GmbH  
Industriezeile 36  
4010 Linz  
Tel.: (+43) 732 77 01 01-485  
service.gardena@  
husqvarnagroup.com

**Azerbaijan**

Firm Progress  
a. Aliyev Str. 26A  
1052 Baku

**Belgium**

Husqvarna België nv/sa  
Gardena Division  
Rue Egide Van Ophem 111  
1180 Uccle / Ukkel  
Tel.: (+32) 2 720 92 12  
Mail: info@gardena.be

**Bosnia / Herzegovina**

SILK TRADE d.o.o.  
Industrijska zona Bukva bb  
74260 Tešanj

**Brazil**

Husqvarna do Brasil Ltda  
Av. Francisco Matarazzo,  
1400 – 19º andar  
São Paulo – SP  
CEP: 05001-903  
Tel: 0800-112252  
marketing.br.husqvarna@  
husqvarna.com.br

**Bulgaria**

AGROLAND България АД  
бул. 8 Декември, № 13  
Офис 5  
1700 Студентски град  
София  
Tel.: (+359) 2466 6910  
info@agroland.eu

**Canada / USA**

GARDENA Canada Ltd.  
100 Summerlea Road  
Brampton, Ontario L6T 4X3  
Phone: (+1) 905 792 93 30  
info@gardenacanada.com

**Chile**

Maquinarias Agroforestales  
Ltda. (Maga Ltda.)  
Santiago, Chile  
Avda. Chesterton  
# 8355 comuna Las Condes  
Phone: (+56) 2 202 4417  
Dalton@maga.cl  
Zipcode: 7560330

**China**

Husqvarna (Shanghai)  
Management Co., Ltd.  
富世华 (上海) 管理有限公司  
3F, Benq Square B,  
No207, Song Hong Rd.,  
Chang Ning District,  
Shanghai, PRC. 200335  
上海市长宁区淞虹路207号明  
基广场B座3楼, 邮编: 200335

**Colombia**

Husqvarna Colombia S.A.  
Calle 18 No. 68 D-31, zona  
Industrial de Montevideo  
Bogotá, Cundinamarca  
Tel. 571 2922700 ext. 105  
jairo.salazar@husqvarna.com.co

**Costa Rica**

Compañia Exim  
Euroiberamericana S.A.  
Los Colegios, Moravia,  
200 metros al Sur del Colegio  
Saint Francis – San José  
Phone: (+506) 297 68 83  
exim\_euro@racsa.co.cr

**Croatia**

Husqvarna Austria GmbH  
Industriezeile 36  
4010 Linz  
Tel.: (+43) 732 77 01 01-485  
service.gardena@  
husqvarnagroup.com

**Cyprus**

Med Marketing  
17 Digeni Akrita Ave  
P.O. Box 27017  
1641 Nicosia

**Czech Republic**

Husqvarna Česko s.r.o.  
Türkova 2319/5b  
149 00 Praha 4 – Chodov  
Bezplatná infolinka :  
800 100 425  
servis@cz.husqvarna.com

**Denmark**

GARDENA DANMARK  
Lejrevej 19, st.  
3500 Værløse  
Tlf.: (+45) 70 26 47 70  
husqvarna@husqvarna.dk  
www.gardena.com / dk

**Dominican Republic**

BOSQUESA, S.R.L  
Carretera Santiago Licey  
Km. 5 ½  
Esquina Copal II.  
Santiago  
Dominican Republic  
Phone: (+809) 736-0333  
joserbosquesa@claro.net.do

**Ecuador**

Husqvarna Ecuador S.A.  
Arupos E1-181 y 10 de  
Agosto Quito, Pichincha  
Tel. (+593) 22800739  
francisco.jacome@  
husqvarna.com.ec

**Estonia**

Husqvarna Eesti OÜ  
Valdeku 132  
EE-11216 Tallinn  
info@gardena.ee

**Finland**

Oy Husqvarna Ab  
Gardena Division  
Lautatarhankatu 8 B / PL 3  
00581 HELSINKI  
www.gardena.fi

**France**

Husqvarna France  
9/11 Allée des pierres mayettes  
92635 Gennevilliers Cedex  
France  
http : //www.gardena.com/ fr  
N° AZUR: 0 810 00 78 23  
(Prix d'un appel local)

**Georgia**

Transporter LLC  
8/57 Bellashvili street  
0159 Tbilisi, Georgia  
Phone: (+995) 322 14 71 71

**Great Britain**

Husqvarna UK Ltd  
Preston Road  
Aycliffe Industrial Park  
Newton Aycliffe  
County Durham  
DL5 6UP  
info.gardena@husqvarna.co.uk

**Greece**

Π.ΠΑΠΑΔΟΠΟΥΛΟΣ ΑΕΒΕ  
Λεωφ. Αθηνών 92  
Αθήνα  
T.K.104 42  
Ελλάδα  
Τηλ. (+30) 210 5193 100  
info@papadopoulos.com.gr

**Hungary**

Husqvarna Magyarország Kft.  
Ezred u. 1-3  
1044 Budapest  
Telefon: (+36) 1 251-4161  
vevoszolgalat.husqvarna@  
husqvarna.hu

**Iceland**

Ó. Johnson & Kaaber  
Tunguhsali 1  
110 Reykjavik  
ooj@ojk.is

**Ireland**

Husqvarna UK Ltd  
Preston Road  
Aycliffe Industrial Park  
Newton Aycliffe  
County Durham  
DL5 6UP  
info.gardena@husqvarna.co.uk

**Italy**

Husqvarna Italia S.p.A.  
Via Santa Vecchia 15  
23868 VALMADRERA (LC)  
Phone: (+39) 0341.203.111  
assistenza.italia@it.husqvarna.com

**Japan**  
KAKIUCHI Co. Ltd.  
Sumitomo Realty &  
Development Kojimachi  
BLDG., 8F  
5-1 Niibanryo  
Chiyoda-ku  
Tokyo 102-0084  
Phone: (+81) 33 264 4721  
m\_ishihara@kaku-ichi.co.jp

**Kazakhstan**  
LAMED Ltd.  
155/1, Tazhibayevoi Str.  
050060 Almaty  
IP Schmidt  
Abayavenue 3B  
110 005 Kostanay

**Korea**  
Kyung Jin Trading CO.,LTD.  
107-4, SunDuk Bid.,  
YangJae-dong,  
Seocho-gu,  
Seoul, (zipcode: 137-891)  
Phone: (+82) (0)2 574-6300

**Kyrgyzstan**  
Alye Maki  
av. Moladaya Guardir J 3  
720014  
Bishkek

**Latvia**  
Husqvarna Latvija SIA  
Ulbrokas 19A  
LV-1021 Riga  
info@gardena.lv

**Lithuania**  
UAB Husqvarna Lietuva  
Ateities pl. 77C  
LT-52104 Kaunas  
info@gardena.lt

**Luxembourg**  
Magasins Jules Neuberger  
39, rue Jacques Stas  
Luxembourg-Gasperich 2549  
Case Postale No. 12  
Luxembourg 2010  
Phone: (+352) 40 14 01  
api@neuberger.lu

**Mexico**  
AFOSA  
Av. Lopez Mateos Sur # 5019  
Col. La Calma 45070  
Zapopan, Jalisco, Mexico  
Phone: (+52) 33 3818-3434  
icornejo@afosa.com.mx

**Moldova**  
Convel S.R.L.  
290A Muncesti Str.  
2002 Chisinau

**Netherlands**  
Husqvarna Nederland B.V.  
GARDENA Division  
Postbus 50131  
1305 AC ALMERE  
Phone: (+31) 36 521 00 10  
info@gardena.nl

**Neth. Antilles**  
Jonka Enterprises N.V.  
Sta. Rosa Weg 196  
P.O. Box 8200  
Curaçao  
Phone: (+599) 9 767 66 55  
pgm@jonka.com

**New Zealand**  
Husqvarna New Zealand Ltd.  
PO Box 76-437  
Manukau City 2241  
Phone: (+64) (0) 9 9202410  
support.nz@husqvarna.co.nz

**Norway**  
Husqvarna Norge AS  
Gardena Division  
Traskemeiven 36  
1708 Sarpsborg  
info@gardena.no

**Peru**  
Husqvarna Perú S.A.  
Jr. Ramón Cárcamo 710  
Lima 1  
Tel: (+51) 1 3320400 ext. 416  
juan.remuzgo@husqvarna.com

**Poland**  
Husqvarna  
Poland Spółka z o.o.  
ul. Wosyckiego 15 b  
03-371 Warszawa  
Phone: (+48) 22 330 96 00  
gardena@husqvarna.com.pl

**Portugal**  
Husqvarna Portugal, SA  
Lagoa - Albarraque  
2635 - 595 Rio de Mouro  
Tel.: (+351) 21 922 85 30  
Fax : (+351) 21 922 85 36  
info@gardena.pt

**Romania**  
Madex International Srl  
Soseaua Odaii 117 - 123,  
RO 013603 București, S1  
Phone: (+40) 21 352.76.03  
madex@ines.ro

**Russia / Россия**  
ООО „Хускварна“  
141400, Московская обл.,  
г. Химки,  
улица Ленинградская,  
владение 39, стр.6  
Бизнес Центр  
„Химки Бизнес Парк“,  
помещение 0B02\_04  
http://www.gardena.ru

**Serbia**  
Domel d.o.o.  
Autoput za Novi Sad bb  
11273 Belgrade  
Phone: (+381) 1 18 48 88 12  
miroslav.jejina@domel.rs

**Singapore**  
Hy-Ray PRIVATE LIMITED  
40 Jalan Pemimpin  
#02-08 Tat Ann Building  
Singapore 577185  
Phone: (+65) 6253 2277  
shiyang@hyray.com.sg

**Slovak Republic**  
Husqvarna Cesko s.r.o.  
Türkova 2319/5b  
149 00 Praha 4 – Chodov  
Bezplatná infolinka:  
800 154 044  
servis@sk.husqvarna.com

**Slovenia**  
Husqvarna Austria GmbH  
Industriezeile 36  
4010 Linz  
Tel. : (+43) 732 77 01 01-485  
service.gardena@  
husqvarnagroup.com

**South Africa**  
Husqvarna  
South Africa (Pty) Ltd  
Postnet Suite 250  
Private Bag X6,  
Cascades, 3202  
South Africa  
Phone: (+27) 33 846 9700  
info@gardena.co.za

**Spain**  
Husqvarna España S.A.  
Calle de Rivas nº 10  
28052 Madrid  
Phone: (+34) 91 708 05 00  
atencioncliente@gardena.es

**Suriname**  
Agrofix n.v.  
Verlengde Hogestraat #22  
Phone: (+597) 472426  
agrofix@sr.net  
Pobox : 2006  
Paramaribo  
Suriname – South America

**Sweden**  
Husqvarna AB  
Gardena Division  
S-561 82 Huskvarna  
gardenaorder@husqvarna.se

**Switzerland / Schweiz**  
Husqvarna Schweiz AG  
Consumer Products  
Industriestrasse 10  
5506 Mägenwil  
Phone: (+41) (0) 62 887 37 90  
info@gardena.ch

**Turkey**  
Dost Bahçe Diş Ticaret  
Mümesillik A.Ş  
Yunus Mah. Adil Sok. No: 3  
İc Kapı No: 1 Kartal  
34873 İstanbul  
Phone: (+90) 216 38 93 939  
info@dostbahce.com.tr

**Ukraine / Україна**  
ТОВ «Хускварна Україна»  
вул. Васильківська, 34,  
офіс 204-г  
03022, м. Київ  
Тел. (+38) 044 498 39 02  
info@gardena.ua

**Uruguay**  
FEL SA  
Entre Rios 1083 CP 11800  
Montevideo – Uruguay  
Tel : (+598) 22 03 18 44  
info@felisa.com.uy

**Venezuela**  
Corporación Casa y Jardín C.A.  
Av. Caroní, Edif. Trezmen, PB.  
Colinas de Bello Monte.  
1050 Caracas.  
Tlf : (+58) 212 992 33 22  
info@casayjardin.net.ve

1279-20.960.06/0219  
© GARDENA Manufacturing GmbH  
D-89070 Ulm  
http://www.gardena.com