

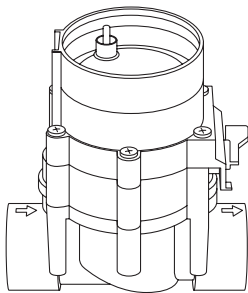

EAC

9 V
Art. 1251



24 V
Art. 1279

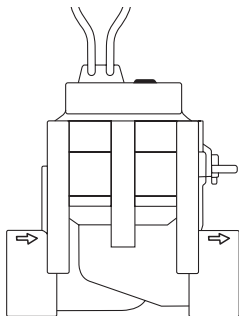

FR Mode d'emploi

Electrovanne

IT Istruzioni per l'uso

Valvola cordless

ES Instrucciones de empleo

Válvula de riego

PT Manual de instruções

Válvula de Irrigação

PL Instrukcja obsługi

Zawór automatyczny

HU Használati utasítás

Öntözőszelep

CS Návod k obsluze

Zavlažovací ventil

SK Návod na obsluhu

Zavlažovací ventil

RU Инструкция по эксплуатации

Оросительный вентиль

DE Betriebsanleitung

Bewässerungsventil

FR

IT

ES

PT

PL

HU

CS

SK

RU

DE

9 V

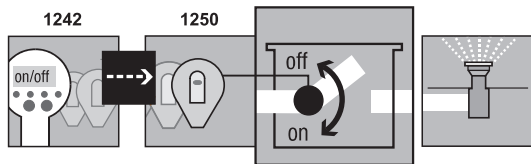

I1

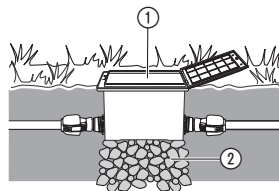

24 V

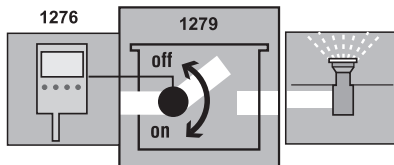

I2

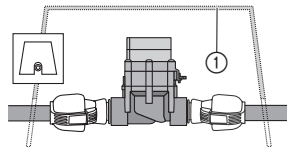

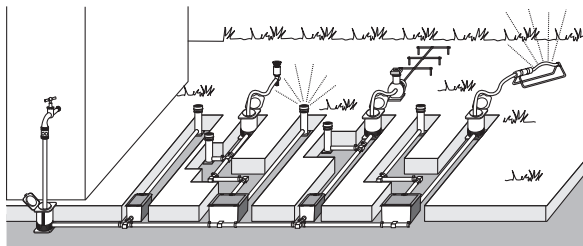
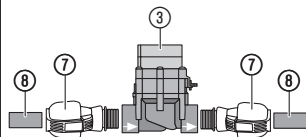
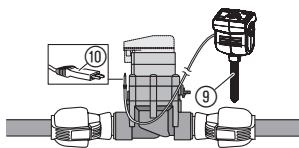
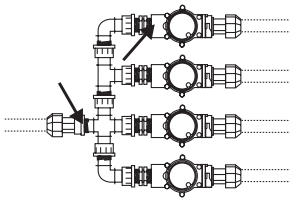
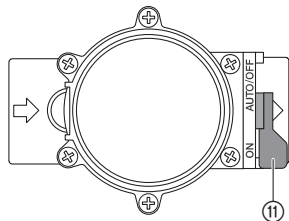
I3**I4****I5****I6****O1**

Electrovanne GARDENA

1. SECURITE	5	tion de différents réseaux d'arrosage, qui fonctionnent successivement, est indispensable lorsque la capacité en eau n'est pas suffisante pour alimenter tous les arroseurs. Elle peut également être nécessaire pour moduler le temps d'arrosage de chaque réseau en fonction de la nature de la zone à arroser (type de végétaux par exemple).
2. MISE EN SERVICE	6	L'électrovanne se monte le long du tuyau Sprinkler-system GARDENA desservant le dispositif d'arrosage (arroseurs, système Micro-Drip). Elle peut être placées en surface ou être enterée.
3. UTILISATION	7	
4. ENTREPOSAGE	8	
5. DÉPANNAGE	9	
6. CARACTÉRISTIQUES TECHNIQUES	9	
7. SERVICE/GARANTIE	10	

Traduction des instructions originales.



Pour des raisons de sécurité, les enfants, les jeunes de moins de 16 ans et les personnes n'ayant pas lu et compris ce mode d'emploi ne doivent pas utiliser ce produit. Les personnes présentant des capacités physiques ou mentales réduites ne doivent utiliser le produit que sous la surveillance d'une personne responsable ou instruite. Surveillez les enfants pour vous assurer qu'ils ne jouent pas avec le produit. Ne jamais utiliser le produit si vous êtes fatigué ou malade, ou si vous êtes sous l'influence d'alcool, de drogues ou de médicaments.

Utilisation conforme :

Les électrovannes sont exclusivement prévues pour un usage à l'extérieur en vue d'une commande automatique d'installations d'arrosage. La constitu-

tion de différents réseaux d'arrosage, qui fonctionnent successivement, est indispensable lorsque la capacité en eau n'est pas suffisante pour alimenter tous les arroseurs. Elle peut également être nécessaire pour moduler le temps d'arrosage de chaque réseau en fonction de la nature de la zone à arroser (type de végétaux par exemple).

L'électrovanne se monte le long du tuyau Sprinkler-system GARDENA desservant le dispositif d'arrosage (arroseurs, système Micro-Drip). Elle peut être placées en surface ou être enterée.

A observer :
L'utilisation en bonne et due forme de l'électrovanne suppose le respect du mode d'emploi fourni par GARDENA.

Fig. 9 V :

L'électrovanne **1251** fait partie d'un système d'arrosage en combinaison avec la console de programmation **1242** et le module de commande **1250**.

Fig. 24 V :

L'électrovanne **1279** constitue un élément d'un système d'arrosage avec le programmeur modulable **1276**.



L'électrovanne ne doit être utilisée qu'en combinaison avec les modules

de commande 9 V, récepteurs radio/programmateur 24 V homologués par GARDENA.

1. SECURITE

IMPORTANT !

Lisez la notice d'utilisation attentivement et conservez-la pour vous y référer ultérieurement.

→ Observez les instructions de sécurité figurant dans le mode d'emploi.

Les produits 9 V et 24 V n'ont pas le droit d'être intervertis.

Obturation de l'électrovanne :

→ **En cas d'eau légèrement chargée, utilisez le filtre réf. 1510 GARDENA et placez-le en amont.**

Pression d'eau du réseau d'arrosage :

Le bon fonctionnement de votre installation dépend du niveau de pression et du débit disponible sur chaque réseau. Aussi, vous veillerez à ce que les

plages d'arrosage des différents réseaux ne se chevauchent pas. Vous veillerez également à ce que le nombre d'arroseurs prévus par vous sur chaque réseau n'excède pas la capacité en eau disponible à votre point d'eau principal.

A cet effet, tenez compte des instructions de la brochure GARDENA « Technique d'arrosage – guide de planification Sprinklersystem ».

DANGER !

Ce produit génère un champ électromagnétique en cours de fonctionnement. Dans certaines conditions, ce champ peut avoir des effets sur le fonctionnement d'implants médicaux actifs ou passifs. Pour exclure le danger de situations pouvant entraîner des blessures graves ou mortelles, les personnes disposant d'un implant médical doivent consulter leur médecin et le fabricant de l'implant avant d'utiliser ce produit.

DANGER !

Les petites pièces peuvent être avalées. Les petits enfants peuvent s'étouffer avec le sac en plastique.

Maintenez les petits enfants à l'écart pendant le montage.

2. MISE EN SERVICE

Si vous enterrez l'électrovanne, vous devez la placer auparavant dans un casier ① (bloc-vanne/ regard) robuste et résistant aux piétinements.

Par ex. GARDENA réf. 1254/1255/1290/1292.

Installation du casier de vanne [fig. I1/I2] :

1. Elaborez un plan de pose (voir par ex. fig. I3). Reportez-vous pour ce faire aux conseils de planification donnés dans le « Guide de Planification Sprinklersystem GARDENA » disponible chez votre revendeur GARDENA.
2. Si l'installation est enterrée, le boîtier de vanne ① doit être mis en place sur une couche de graviers ②.
Cela garantit le drainage du boîtier.
3. Le rebord supérieur du boîtier de vanne doit se trouver à niveau de sol par rapport au gazon afin d'éviter tout risque d'endommagement lors du passage de la tondeuse.

Le montage des électrovannes dans les regards GARDENA V1 et V3 est décrit dans le mode d'emploi correspondant.

Montage de l'électrovanne sans regard [fig. I4] :

L'électrovanne ne fonctionne que si elle est placée dans le sens du passage de l'eau.



ATTENTION !

Attention au sens de passage de l'eau !

→ **Veillez au sens de passage de l'eau (flèches) lors du montage de l'électrovanne ③.**

→ Rendez étanche les connexions filetées à l'aide d'un ruban adhésif PTFE, **réf. 7219.**

Pour raccorder les tuyaux Sprinklersystem Pro GARDENA ⑧ (2700/2701/2704/2705/2718) ou les tuyaux d'autres marques :

1. Visser le **raccord droit GARDENA 2763** (1" = 25 mm)/**2769** (5/4" = 32 mm) ⑦ dans l'électrovanne ③.
2. Raccorder les tuyaux Sprinkler Pro GARDENA ⑧ ou les tuyaux d'autres marques (25 mm/32 mm).

Raccorder la sonde d'humidité ou le pluviomètre électronique (non fournis) [fig. I5] :

Pour un arrosage plus précis, il est possible de tenir compte du taux d'humidité du sol ou des précipitations naturelles dans le fonctionnement des électrovannes et des modules de commande.

Vous en réglez vous-même le seuil, et, à chaque fois que celui-ci est atteint, la sonde empêche ou interrompt les arrosages en cours ou à venir.

1. Placez la sonde d'humidité ⑨ **dans** la zone d'arrosage

3. UTILISATION

Réglage de la commande de vanne [fig. O1] : **Commande entièrement automatique :**

- Positionnez le levier de sélection ⑪ sur « **AUTO/OFF** ».
- La vanne s'ouvre et se ferme en fonction des paramètres renseignés sur le module de commande/récepteur radio.*

– ou –

le pluviomètre électronique **en dehors** de la zone d'arrosage (munie au besoin du câble de prolongation).

2. **9 V**: Insérez le connecteur ⑩ dans la prise de la sonde ou du pluviomètre sous le module de commande.

24 V: Insérer le connecteur ⑩ dans la prise de la sonde du programmeur **réf. 1276** (voir mode d'emploi réf. 1276).

Installation classique [fig. I6] :

En cas d'utilisation des articles **réf. 2750/2751/2752/2753/2755**, il faut rendre étanche les points marqués par la flèche à l'aide d'un ruban adhésif PTFE (**par ex. réf. 7219**).

Une électrovanne ouverte automatiquement ne peut pas être fermée manuellement.

Commande manuelle :

- Positionnez le levier de sélection ⑪ sur « **ON** ».
- L'eau passe à travers, indépendamment de toute programmation.*

4. ENTREPOSAGE

Mise hors service/Rangement pour l'hiver :

Les électrovannes se destinent à l'extérieur et ne présentent qu'une résistance restreinte au gel. Pour bien les protéger du gel, démontez les vannes avant la période des grands froids ou purgez le réseau en amont et en aval de l'électrovanne.

Purge du réseau EN AMONT de l'électrovanne [fig. O1] :

1. Fermer le robinet d'eau et défaire le tuyau reliant le robinet d'eau et le **départ enterré réf. 2722/2795**.

Ceci permet un passage de l'air et la vidange du tuyau d'amenée par la purge automatique montée dans le départ enterré, ce départ devant se trouver plus bas que l'électrovanne d'arrosage.

2. Si votre installation d'arrosage est directement reliée au réseau des eaux domestiques de votre domicile, coupez l'alimentation en eau et ouvrez le robinet de purge.
3. Placez le loquet ⑪ de toutes les vannes sur la position « **ON** ».
4. En cas d'utilisation du regard GARDENA V3, ouvrez le bouchon de vidange intégré.

Purge du réseau EN AVAL de l'électrovanne :

Condition : l'électrovanne de purge est située au même niveau ou plus bas que l'électrovanne d'arrosage.

→ Installez la purge automatique GARDENA réf. 2760 tout de suite après la vanne.

L'installation est vidangée automatiquement par la purge automatique GARDENA.

→ Si aucune des conditions n'est établie, il faut démonter la vanne correspondante et la ranger à l'abri du gel.

Élimination :

(conformément à la directive 2012/19/UE)

Le produit ne doit pas être jeté avec les déchets ménagers normaux. Il doit être éliminé conformément aux prescriptions locales de protection de l'environnement en vigueur.



IMPORTANT ! Éliminez le produit par le biais de votre point de collecte et de recyclage local.

5. DÉPANNAGE

Problème	Cause possible	Remède
L'électrovanne ne s'ouvre pas, aucun passage d'eau	L'arrivée d'eau est interrompue.	→ Ouvrez l'arrivée d'eau.
	Le module de commande/récepteur radio/programmateur n'est pas raccordé correctement à l'électrovanne.	→ Raccordez le module de commande/récepteur radio/programmateur correctement à l'électrovanne.
L'électrovanne ne se ferme pas, il y a un passage d'eau permanent	L'électrovanne est montée contrairement au sens du passage de l'eau.	→ Tournez l'électrovanne (veillez au sens du passage de l'eau).
	Le levier de sélection (11) est positionné sur « ON ».	→ Positionnez le levier de sélection (11) sur « AUTO/OFF ».



CONSEIL : veuillez vous adresser à votre centre de service après-vente GARDENA pour tout autre incident. Les réparations doivent uniquement être effectuées par les centres de service après-vente GARDENA ainsi que des revendeurs autorisés par GARDENA.

6. CARACTÉRISTIQUES TECHNIQUES

<i>Electrovanne</i>	Unité	Valeur 9 V (réf. 1251)	Valeur 24 V (réf. 1279)
Tension	V	9 (DC)	24 (AC)
Pression de service	bar	0,5 à 12	0,5 à 12
Matière en passage		Eau propre et claire	Eau propre et claire
Température max. de matière	°C	40	40

7. SERVICE/GARANTIE

Service :

Veuillez contacter l'adresse au verso.

Garantie :

Dans le cas d'une réclamation au titre de la garantie, aucun frais ne vous sera prélevé pour les services fournis.

GARDENA Manufacturing GmbH accorde sur ce produit une garantie de 2 ans (à compter de la date d'achat) lorsque le produit est exclusivement utilisé à des fins privées. Cette garantie de fabricant ne s'applique pas aux produits d'occasion acquis sur un marché secondaire. La garantie couvre tous les vices essentiels du produit, manifestement imputables à des défauts de matériel ou de fabrication. Cette garantie prend en charge la fourniture d'un produit de rechange entièrement opérationnel ou la réparation du produit défectueux qui nous est parvenu gratuitement; nous nous réservons le droit de choisir entre ces options. Ce service est soumis aux dispositions suivantes :

- Le produit a été utilisé dans le cadre de son usage prévu selon les recommandations du manuel d'utilisation.

- Ni l'acheteur ni une tierce personne non agréée n'a tenté de réparer le produit.
- Seules des pièces de rechange et d'usure GARDENA d'origine ont été utilisées pour le fonctionnement.

L'usure normale de pièces et de composants, des modifications optiques ainsi que les pièces d'usure et de consommation sont exclues de la garantie.

La présente garantie n'a aucun effet sur les recours à la garantie à l'encontre du revendeur/fournisseur.

Si vous rencontrez des problèmes avec ce produit, veuillez contacter notre service. En cas de recours à la garantie, veuillez renvoyer le produit défectueux accompagné d'une copie de la preuve d'achat et d'une description du défaut, suffisamment affranchi, à l'adresse de service GARDENA figurant au dos.

Pièces d'usure :

Les dysfonctionnements de l'électrovanne, provoqués par des piles mal installées ou dont le liquide s'est écoulé, sont exclus de la garantie.

Bild Nr. Picture No.	Ersatzteil-Nr. Spare Part No.	Bezeichnung Bewässerungsventil 9 V/1" Art. -Nr. 1251	Description Watering Valve 9 V/1" Art. No. 1251
19 – 36	1251-00.500.00	Bew. Ventil 9 V/ 1" (= Art.1251)	Watering valve 9 V/ 1" (=Art.1251)
19	1815-00.610.27	Steuerdüse, rot	Control nozzle, red
20	1251-00.500.26	Ventildeckel	Valve cover
21	913-00.680.01	O-Ring 7,5 x 2	O-Ring 7,5 x 2
22 + 21	1251-00.701.00	Küicken, vollst.	Mixer dial, cpl.
23	1672-00.600.11	O-Ring 24 x 2	O-Ring 24 x 2
24	1174-00.617.00	Magnetplatte, vollst.	Magnetic plate, cpl.
25	1174-00.610.11	Druckfeder, klein	Pressure spring, small
26	1251-00.510.00	Elektromagnet, vollst.	Electric magnet, cpl.
27	1174-00.610.07	Blechschraube 3,5 x 25-F-H	Sheet metal screw 3,5 x 25-F-H
28	1251-00.500.21	Blechschraube 4,2 x 60	Sheet metal screw 4,2 x 60 (6 x)
29	1174-00.610.08	Druckfeder, gross	Pressure spring, large
30 – 34	1251-00.520.00	Membrane, vollst.	Diaphragm
35	1251-00.500.11	Stützring	Support ring
36	1251-00.500.06	Ventilkörper	Valve body
	1251-00.540.00	Feinfilter	Fine filter

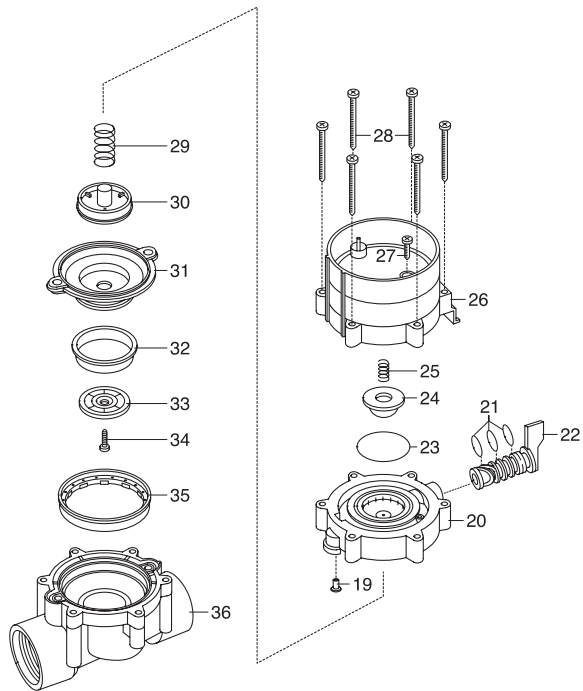

DE Produkthaftung

Wir weisen ausdrücklich darauf hin, dass wir in Übereinstimmung mit dem Produkthaftungsgesetz nicht für Schäden haften, die durch unsere Produkte entstehen, wenn diese unsachgemäß und nicht durch einen von uns autorisierten Servicepartner repariert wurden oder wenn keine Original GARDENA Teile oder von uns zugelassene Teile verwendet wurden.

FR Responsabilité

Conformément à la loi relative à la responsabilité du fait des produits défectueux, nous déclarons expressément par la présente que nous déclinons toute responsabilité pour les dommages résultant de nos produits, si lesdits produits n'ont pas été correctement réparés par un partenaire d'entretien agréé GARDENA ou si des pièces d'origine GARDENA ou des pièces agréées GARDENA n'ont pas été utilisées.

IT Responsabilità del prodotto

In conformità con la Legge tedesca sulla responsabilità del prodotto, con la presente dichiariamo espressamente che decliniamo qualsiasi responsabilità per danni causati dai nostri prodotti qualora non siano stati correttamente riparati presso un partner di assistenza approvato GARDENA o laddove non siano stati utilizzati ricambi originali o autorizzati GARDENA.

ES Responsabilidad sobre el producto

De acuerdo con la Ley de responsabilidad sobre productos alemana, por la presente declaramos expresamente que no aceptamos ningún tipo de responsabilidad por los daños ocasionados por nuestros productos si dichos productos no han sido reparados por un socio de mantenimiento aprobado por GARDENA o si no se han utilizado piezas originales GARDENA o piezas autorizadas por GARDENA.

PT Responsabilidade pelo produto

De acordo com a lei alemã de responsabilidade pelo produto, declaramos que não nos responsabilizamos por danos causados pelos nossos produtos, caso os tais produtos não tenham sido devidamente reparados por um parceiro de assistência GARDENA aprovado ou se não tiverem sido utilizadas peças GARDENA originais ou peças autorizadas pela GARDENA.

PL Odpowiedzialność za produkt

Zgodnie z niemiecką ustawą o odpowiedzialności za produkt, niniejszym wyraźnie oświadczamy, że nie ponosimy żadnej odpowiedzialności za szkody poniesione na skutek użytkowania naszych produktów, w przypadku gdy naprawa tych produktów nie była odpowiednio przeprowadzana przez zatwierdzonego przez firmę GARDENA partnera serwisowego lub nie stosowano oryginalnych części GARDENA albo części autoryzowanych przez tę firmę.

HU Termékszavatosság

A németországi termékszavatossági törvénnyel összhangban ezennel nyomatékosan kijelentjük, hogy nem vállalunk felelősséget a termékeinkben keletkezett olyan károkért, amelyek valamely GARDENA által jóváhagyott szervízpartner által nem megfelelően végzett javításból adódtak, vagy amely során nem eredeti GARDENA alkatrészeket vagy a GARDENA által jóváhagyott alkatrészeket használtak fel.

CS Odpovědnost za výrobek

V souladu s německým zákonem o odpovědnosti za výrobek tímto výslovně prohlašujeme, že nepřijímáme žádnou odpovědnost za poškození vzniklá na našich výrobcích, kdy zmíněné výrobky nebyly řádně opraveny schváleným servisním partnerem GARDENA nebo kdy nebyly použity originální náhradní díly GARDENA nebo náhradní díly autorizované společností GARDENA.

SK Zodpovednosť za produkt

V súlade s nemeckými právnymi predpismi upravujúcimi zodpovednosť za výrobok týmto výslovne prehlasujeme, že nenesieme žiadnu zodpovednosť za škody spôsobené našimi výrobkami, v prípade ktorých neboli náležité opravy vykonané servisným partnerom schváleným spoločnosťou GARDENA alebo neboli použité diely spoločnosti GARDENA alebo diely schválené spoločnosťou GARDENA.

Deutschland / Germany

GARDENA Manufacturing GmbH
Central Service
Hans-Lorenser-Straße 40
D-89079 Ulm
Produktfragen:
(+49) 731 490-123
Reparaturen:
(+49) 731 490-290
service@gardena.com

Albania

COBALT Sh.p.k.
Rr. Siri Kodra
1000 Tirana

Argentina

Husqvarna Argentina S.A.
Av. del Libertador 5954 –
Piso 11 – Torre B
(C1428ARP) Buenos Aires
Phone: (+54) 11 5194 5000
info.gardena@ar.husqvarna.com

Armenia

Garden Land Ltd.
61 Tigran Mets
0005 Yerevan

Australia

Husqvarna Australia Pty. Ltd.
Locked Bag 5
Central Coast BC
NSW 2252
Phone: (+ 61) (0) 2 4352 7400
customer.service@
husqvarna.com.au

Austria / Österreich

Husqvarna Austria GmbH
Industriezeile 36
4010 Linz
Tel.: (+43) 732 77 01 01-485
service.gardena@
husqvarnagroup.com

Azerbaijan

Firm Progress
a. Aliyev Str. 26A
1052 Baku

Belgium

Husqvarna België nv/sa
Gardena Division
Rue Egide Van Ophem 111
1180 Uccle / Ukkel
Tel.: (+32) 2 720 92 12
Mail: info@gardena.be

Bosnia / Herzegovina

SILK TRADE d.o.o.
Industrijska zona Bukva bb
74260 Tešanj

Brazil

Husqvarna do Brasil Ltda
Av. Francisco Matarazzo,
1400 – 19º andar
São Paulo – SP
CEP: 05001-903
Tel: 0800-112252
marketing.br.husqvarna@
husqvarna.com.br

Bulgaria

AGROLAND България АД
бул. 8 Декември, № 13
Офис 5
1700 Студентски град
София
Tel.: (+359) 24666910
info@agroland.eu

Canada / USA

GARDENA Canada Ltd.
100 Summerlea Road
Brampton, Ontario L6T 4X3
Phone: (+1) 905 792 93 30
info@gardenacanada.com

Chile

Maquinarias Agroforestales
Ltda. (Maga Ltda.)
Santiago, Chile
Avda. Chesterton
8355 comuna Las Condes
Phone: (+56) 2 202 4417
Dalton@maga.cl
Zipcode: 7560330

China

Husqvarna (Shanghai)
Management Co., Ltd.
富世华 (上海) 管理有限公司
3F, Benq Square B,
No207, Song Hong Rd.,
Chang Ning District,
Shanghai, PRC. 200335
上海市长宁区淞虹路207号明
基广场B座3楼, 邮编: 200335

Colombia

Husqvarna Colombia S.A.
Calle 18 No. 68 D-31, zona
Industrial de Montevideo
Bogotá, Cundinamarca
Tel. 571 2922700 ext. 105
jairo.salazar@husqvarna.com.co

Costa Rica

Compañia Exim
Euroiberamericana S.A.
Los Colegios, Moravia,
200 metros al Sur del Colegio
Saint Francis – San José
Phone: (+506) 297 68 83
exim_euro@racsa.co.cr

Croatia

Husqvarna Austria GmbH
Industriezeile 36
4010 Linz
Tel.: (+43) 732 77 01 01-485
service.gardena@
husqvarnagroup.com

Cyprus

Med Marketing
17 Digeni Akrita Ave
P.O. Box 27017
1641 Nicosia

Czech Republic

Husqvarna Česko s.r.o.
Türkova 2319/5b
149 00 Praha 4 – Chodov
Bezplatná infolinka :
800 100 425
servis@cz.husqvarna.com

Denmark

GARDENA DANMARK
Lejrevej 19, st.
3500 Værløse
Tlf.: (+45) 70264770
husqvarna@husqvarna.dk
www.gardena.com / dk

Dominican Republic

BOSQUESA, S.R.L
Carretera Santiago Licey
Km. 5 ½
Esquina Copal II.
Santiago
Dominican Republic
Phone: (+809) 736-0333
joserbosquesa@claro.net.do

Ecuador

Husqvarna Ecuador S.A.
Arupos E1-181 y 10 de
Agosto Quito, Pichincha
Tel. (+593) 22800739
francisco.jacome@
husqvarna.com.ec

Estonia

Husqvarna Eesti OÜ
Valdeku 132
EE-11216 Tallinn
info@gardena.ee

Finland

Oy Husqvarna Ab
Gardena Division
Lautatarhankatu 8 B / PL 3
00581 HELSINKI
www.gardena.fi

France

Husqvarna France
9/11 Allée des pierres mayettes
92635 Gennevilliers Cedex
France
http : //www.gardena.com/ fr
N° AZUR: 0 810 00 78 23
(Prix d'un appel local)

Georgia

Transporter LLC
8/57 Bellashvili street
0159 Tbilisi, Georgia
Phone: (+995) 322 14 71 71

Great Britain

Husqvarna UK Ltd
Preston Road
Aycliffe Industrial Park
Newton Aycliffe
County Durham
DL5 6UP
info.gardena@husqvarna.co.uk

Greece

Π.ΠΑΠΑΔΟΠΟΥΛΟΣ ΑΕΒΕ
Λεωφ. Αθηνών 92
Αθήνα
T.K.104 42
Ελλάδα
Τηλ. (+30) 210 5193 100
info@papadopoulos.com.gr

Hungary

Husqvarna Magyarország Kft.
Ezred u. 1-3
1044 Budapest
Telefon: (+36) 1 251-4161
vevoszolgalat.husqvarna@
husqvarna.hu

Iceland

Ó. Johnson & Kaaber
Tunguhsali 1
110 Reykjavik
ooj@ojk.is

Ireland

Husqvarna UK Ltd
Preston Road
Aycliffe Industrial Park
Newton Aycliffe
County Durham
DL5 6UP
info.gardena@husqvarna.co.uk

Italy

Husqvarna Italia S.p.A.
Via Santa Vecchia 15
23868 VALMADRERA (LC)
Phone: (+39) 0341.203.111
assistenza.italia@it.husqvarna.com

Japan
KAKIUCHI Co. Ltd.
Sumitomo Realty &
Development Kojimachi
BLDG., 8F
5-1 Niibanryo
Chiyoda-ku
Tokyo 102-0084
Phone: (+81) 33 264 4721
m_ishihara@kaku-ichi.co.jp

Kazakhstan
LAMED Ltd.
155/1, Tazhibayevoi Str.
050060 Almaty
IP Schmidt
Abayavenue 3B
110 005 Kostanay

Korea
Kyung Jin Trading CO.,LTD.
107-4, SunDuk Bid.,
YangJae-dong,
Seocho-gu,
Seoul, (zipcode: 137-891)
Phone: (+82) (0)2 574-6300

Kyrgyzstan
Alye Maki
av. Moladaya Guardir J 3
720014
Bishkek

Latvia
Husqvarna Latvija SIA
Ulbrokas 19A
LV-1021 Riga
info@gardena.lv

Lithuania
UAB Husqvarna Lietuva
Ateities pl. 77C
LT-52104 Kaunas
info@gardena.lt

Luxembourg
Magasins Jules Neuberger
39, rue Jacques Stas
Luxembourg-Gasperich 2549
Case Postale No. 12
Luxembourg 2010
Phone: (+352) 40 14 01
api@neuberger.lu

Mexico
AFOSA
Av. Lopez Mateos Sur # 5019
Col. La Calma 45070
Zapopan, Jalisco, Mexico
Phone: (+52) 33 3818-3434
icornejo@afosa.com.mx

Moldova
Convel S.R.L.
290A Muncesti Str.
2002 Chisinau

Netherlands
Husqvarna Nederland B.V.
GARDENA Division
Postbus 50131
1305 AC ALMERE
Phone: (+31) 36 521 00 10
info@gardena.nl

Neth. Antilles
Jonka Enterprises N.V.
Sta. Rosa Weg 196
P.O. Box 8200
Curaçao
Phone: (+599) 9 767 66 55
pgm@jonka.com

New Zealand
Husqvarna New Zealand Ltd.
PO Box 76-437
Manukau City 2241
Phone: (+64) (0) 9 9202410
support.nz@husqvarna.co.nz

Norway
Husqvarna Norge AS
Gardena Division
Traskemeiven 36
1708 Sarpsborg
info@gardena.no

Peru
Husqvarna Perú S.A.
Jr. Ramón Cárcamo 710
Lima 1
Tel: (+51) 1 3320400 ext. 416
juan.remuzgo@husqvarna.com

Poland
Husqvarna
Poland Spółka z o.o.
ul. Wosyckiego 15 b
03-371 Warszawa
Phone: (+48) 22 330 96 00
gardena@husqvarna.com.pl

Portugal
Husqvarna Portugal, SA
Lagoa - Albarraque
2635 - 595 Rio de Mouro
Tel.: (+351) 21 922 85 30
Fax : (+351) 21 922 85 36
info@gardena.pt

Romania
Madex International Srl
Soseaua Odaii 117 - 123,
RO 013603 București, S1
Phone: (+40) 21 352.76.03
madex@ines.ro

Russia / Россия
ООО „Хускварна“
141400, Московская обл.,
г. Химки,
улица Ленинградская,
владение 39, стр.6
Бизнес Центр
„Химки Бизнес Парк“,
помещение 0B02_04
http://www.gardena.ru

Serbia
Domel d.o.o.
Autoput za Novi Sad bb
11273 Belgrade
Phone: (+381) 1 18 48 88 12
miroslav.jejina@domel.rs

Singapore
Hy-Ray PRIVATE LIMITED
40 Jalan Pemimpin
#02-08 Tat Ann Building
Singapore 577185
Phone: (+65) 6253 2277
shiyang@hyray.com.sg

Slovak Republic
Husqvarna Cesko s.r.o.
Türkova 2319/5b
149 00 Praha 4 – Chodov
Bezplatná infolinka:
800 154 044
servis@sk.husqvarna.com

Slovenia
Husqvarna Austria GmbH
Industriezeile 36
4010 Linz
Tel.: (+43) 732 77 01 01-485
service.gardena@
husqvarnagroup.com

South Africa
Husqvarna
South Africa (Pty) Ltd
Postnet Suite 250
Private Bag X6,
Cascades, 3202
South Africa
Phone: (+27) 33 846 9700
info@gardena.co.za

Spain
Husqvarna España S.A.
Calle de Rivas nº 10
28052 Madrid
Phone: (+34) 91 708 05 00
atencioncliente@gardena.es

Suriname
Agrofix n.v.
Verlengde Hogestraat #22
Phone: (+597) 472426
agrofix@sr.net
Pobox : 2006
Paramaribo
Suriname – South America

Sweden
Husqvarna AB
Gardena Division
S-561 82 Huskvarna
gardenaorder@husqvarna.se

Switzerland / Schweiz
Husqvarna Schweiz AG
Consumer Products
Industriestrasse 10
5506 Mägenwil
Phone: (+41) (0) 62 887 37 90
info@gardena.ch

Turkey
Dost Bahçe Diş Ticaret
Mümesilik A.Ş
Yunus Mah. Adil Sok. No: 3
İc Kapı No: 1 Kartal
34873 İstanbul
Phone: (+90) 216 38 93 939
info@dostbahce.com.tr

Ukraine / Україна
ТОВ «Хускварна Україна»
вул. Васильківська, 34,
офіс 204-г
03022, м. Київ
Тел: (+38) 044 498 39 02
info@gardena.ua

Uruguay
FEL SA
Entre Rios 1083 CP 11800
Montevideo – Uruguay
Tel : (+598) 22 03 18 44
info@felisa.com.uy

Venezuela
Corporación Casa y Jardín C.A.
Av. Caroní, Edif. Trezmen, PB.
Colinas de Bello Monte.
1050 Caracas.
Tlf : (+58) 212 992 33 22
info@casayjardin.net.ve

1279-20.960.06/0219
© GARDENA Manufacturing GmbH
D-89070 Ulm
http://www.gardena.com