

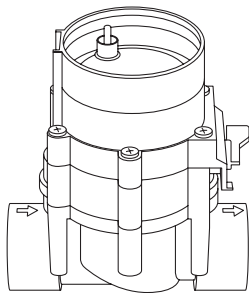

9 V  
Art. 1251

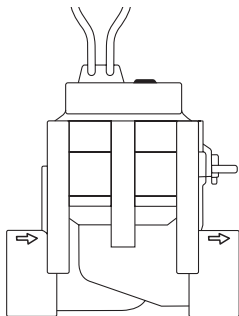

24 V  
Art. 1278



**DE Betriebsanleitung**  
Bewässerungsventil

**PL Instrukcja obsługi**  
Zawór automatyczny

**HU Használati utasítás**  
Öntözőszelep

**CS Návod k obsluze**  
Zavlažovací ventil

**SK Návod na obsluhu**  
Zavlažovací ventil

**EL Οδηγίες χρήσης**  
Ηλεκτροβάννα

**RU Инструкция по эксплуатации**  
Оросительный вентиль

**SL Navodilo za uporabo**  
Namakalni ventil

**HR Upute za uporabu**  
Ventil za navodnjavanje

**UK Інструкція з експлуатації**  
Вентиль зрошення

**RO Instrucțiuni de utilizare**  
Electrovalvă

**BG Инструкция за експлоатация**  
Клапан за поливане

DE

PL

HU

CS

SK

EL

RU

SL

HR

UK

RO

BG

**9 V**

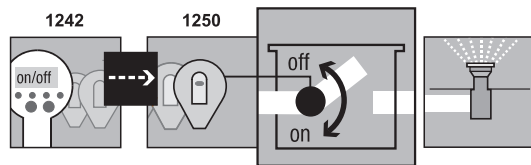

**I1**

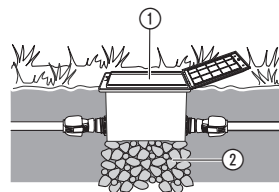

**24 V**

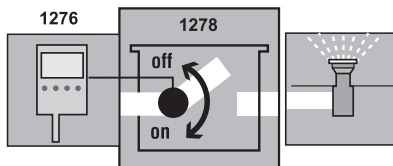

**I2**

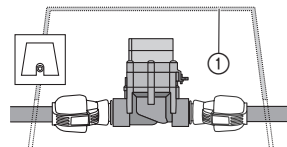

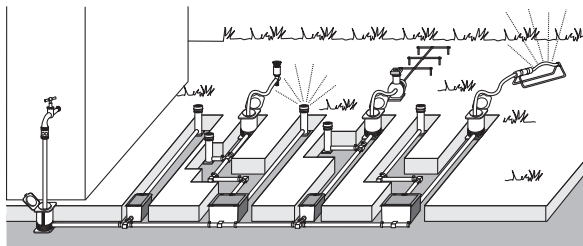
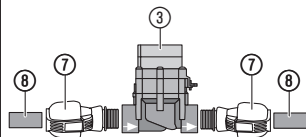
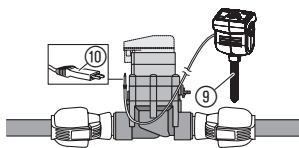
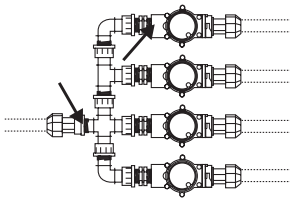
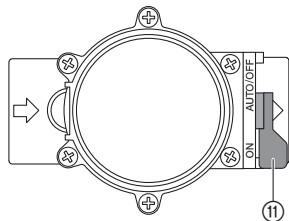
**I3****I4****I5****I6****O1**

# Electrovalvă GARDENA

1. SIGURANȚA . . . . .	81
2. PUNEREA ÎN FUNCȚIUNE . . . . .	82
3. OPERAREA . . . . .	83
4. DEPOZITAREA . . . . .	84
5. REMEDIEREA DEFECȚIUNILOR . . . . .	85
6. DATE TEHNICE . . . . .	85
7. SERVICE/GARANȚIE . . . . .	86

## Traducerea instrucțiunilor originale.



Din motive de siguranță, utilizarea produsului de către copii și tinerii sub 16 ani precum și de către persoanele, care nu s-au familiarizat cu aceste instrucțiuni de utilizare, este interzisă. Persoanele cu abilitati fizice sau mentale reduse pot folosi produsul numai daca sunt supravegheate sau instruite de catre o persoana responsabila. Copii trebuie supravegheați pentru a vă asigura că nu se joacă cu produsul. Niciodată nu utilizați produsul dacă sunteți obosit sau bolnav sau vă aflați sub influența alcoolului, drogurilor sau a medicamentelor.

### Utilizare conform destinației:

Electrovalvele sunt destinate utilizării exclusive sub cerul über, pentru comanda complet automată a părților individuale ale instalațiilor de irigare. Separarea instalației complete în coloane separate de

stropire este avantajoasă în cazul terenurilor separate de plante cu un necesar de apă diferit sau atunci, când cantitatea de apă nu este suficientă pentru funcționarea simultană a întregii instalații.

Electrovalva se va lega, de ex. subteran, înaintea instalației de irigat (de ex. instalație de irigat tip ploaie, sistem Micro-Drip).

### De respectat:

**Respectarea instrucțiunilor de utilizare livrate de GARDENA împreună cu produsul, este condiția utilizării regulamentare a electrovalvei.**

### Fig. 9 V:

Electrovalva **1251**, împreună cu programatorul portabil **1242** și memoria electronică a electrovalvei **1250** fac parte din sistemul de irigat.

### Fig. 24 V:

Electrovalva **1278**, împreună cu programatorul de udare **1276** fac parte din sistemul de irigat.



**Utilizarea electrovalvei este permisă numai împreună cu memoria electronică electrovalvă, receptorul radio de 9 V/ programatorul de udare de 24 V aprobate de GARDENA.**

# 1. SIGURANȚA

## **IMPORTANT!**

**Citiți atent instrucțiunile de utilizare și păstrați-le pentru o utilizare ulterioară.**

→ Respectați instrucțiunile de siguranță din instrucțiunile de utilizare.

**Este interzisă confundarea produselor de 9 V cu cele de 24 V.**

### ***Înfundarea electrovalvei:***

→ **În cazul apelor cu conținut de impurități, legați înaintea instalației un filtru central GARDENA art. 1510.**

### ***Presiunea apei pentru instalația de irigat:***

Deoarece funcționarea instalației de irigat depinde de presiunea apei, trebuie să aveți grijă ca timpii de irigare ale coloanelor separate să nu se suprapună, respectiv ca coloanele de irigare prevăzute de dvs. să fie alimentate cu o apă cu presiune și cantitate adecvate.

Respectați instrucțiunile de proiectare din broșura specială „Tehnica irigării – ghid de proiectare sisteme sprinkler”.

## **PERICOL!**

În timpul funcționării acest produs generează un câmp electromagnetic. În anumite condiții acest câmp poate afecta funcționarea implanturilor medicale active sau pasive. Pentru a exclude situațiile care pot însemna accidentare gravă sau mortală, persoanele cu implanturi medicale trebuie să-și consulte medicul sau producătorul implantului înainte de utilizarea acestui produs.

## **PERICOL!**

Piese mai mici pot fi înghițite. Punga de polietilenă înseamnă pericol de asfixiere pentru copiii mici. În timpul montajului țineți la distanță copiii mici.

## 2. PUNEREA ÎN FUNCȚIUNE

Dacă electrovalva se instalează subteran, aceasta trebuie montată într-un înveliș electrovalvă ① (box electrovalvă/cutie pentru electrovalvă) rigid și rezistent la călcare **de ex. GARDENA art. 1254/1255/1290/1292.**

### **Instalare înveliș electrovalvă [Fig. I1/I2]:**

1. Elaborați planul de amplasare (vidi de ex. fig. I3). Mai multe amănunte veți găsi în ghidul de proiectare pentru sisteme sprinkler GARDENA, disponibil la agentul dvs. GARDENA.
2. La instalarea subterană învelișul electrovalvei ① trebuie consolidată cu un pachet de pietriș grosier ②.  
*Prin această este asigurată funcționarea impecabilă a drenării cutiei.*
3. Muchia superioară a învelișului electrovalvei se montează sub covorul de iarbă.  
*Astfel se vor exclude deteriorările din timpul tunderii ierbii.*

Montajul electrovalvei în cutia pentru electrovalvă GARDENA V1 și V3 puteți găsi în instrucțiunile de utilizare aferente.

### **Montarea electrovalvei fără cutia pentru electrovalvă [Fig. I4]:**

Ventilul magnetic funcționează regulamentar numai atunci, când electrovalva este racordată în direcția de curgere.



**ATENȚIE!**

**Direcție de curgere!**

→ **La instalarea electrovalvei ③ țineți cont de direcția de curgere (săgeată).**

→ Cu excepția filetului dispozitivului de stropire prin ploaie, îmbinările filetate se vor etanșa cu bandă etanșare PTFE **art. 7219.**

**Racordați conductele de legătură GARDENA ⑧ (2700/2701/2704/2705/2718) sau produsele de la un producător extern:**

1. **Ștuțul GARDENA 2763** (1" = 25 mm)/**2769** (5/4" = 32 mm) ⑦ se înșurubează în electrovalvă.
2. Racordați conductele de legătură GARDENA ⑧ (25 mm / 32 mm) sau produsele de la un producător extern.

### **Racordarea senzorului de umiditate a solului sau a senzorului de ploaie (opțional) [Fig. I5]:**

Pe lângă temporizare există și posibilitate de a ține cont de umiditatea solului sau a precipitațiilor în programatorul de udare pentru electrovalvă.

În cazul umidității suficiente din sol se va opri programul sau se va suprima activarea unui program.

1. Senzorul de umiditate a solului ⑨ se plasează în zona de irigare.

– sau –

Senzorul de ploaie (eventual cu un cablu prelungitor) se plasează în afara zonei irigate.

## **3. OPERAREA**

### **Setarea comenzii electrovalvei [Fig. O1]:**

#### **Comandă automată:**

→ Pârghia de selectare ⑪ se setează la „**AUTO/OFF**“.

*Curgerea programată a apei către instalația de irigat după programarea memoriei electronice electrovalvă/receptorului radio.*

2. **9 V:** Fișa ⑩ se introduce în mufa senzorului a memoriei electronice electrovalvă.

**24 V:** Fișa ⑩ se introduce în mufa senzorului a memoriei electronice electrovalvă. **art. 1276** (vezi instrucțiunile de utilizare art. 1276).

### **Instalare convențională [Fig. I6]:**

În cazul utilizării **art. 2750/2751/2752/2753/2755** locurile marcate cu săgeată trebuie etanșate cu bandă etanșare (**de ex. art. 7219**).

O electrovalvă deschisă în mod automat nu poate fi închisă manual.

#### **Comandă manuală:**

→ Pârghia de selectare ⑪ se setează la „**ON**“.  
*Curgere de apă permanentă, independent de programare.*

## 4. DEPOZITAREA

### **Scoaterea din funcțiune/Păstrarea în timpul iernii:**

Electrovalvele sunt destinate utilizării în aer liber și sunt rezistente la îngheț numai în anumite condiții. O siguranță absolută la îngheț se poate realiza prin demontarea ventilelor înainte de venirea temperaturilor scăzute (îngheț). O soluție alternativă este golirea sistemului de țevă înainte și după electrovalvă.

### **Golirea sistemului de conducte de țevă ÎNAINTE de electrovalvă [Fig. O1]:**

1. Închideți robinetul de apă și desfaceți furtunul de legătură dintre robinetul de apă și hidrantul **instalației de udat GARDENA art. 2722/2795**. *Astfel aerul poate pătrunde și conducta de alimentare poate fi golită prin valva de drenaj integrat în hidrantul instalației de udat. Acest lucru presupune montarea hidrantului instalației de udat într-o poziție mai adâncă decât electrovalva.*
2. În cazul racordării directe a instalației de irigație la rețeaua de apă din casă, întrerupeți alimentarea cu apă și deschideți robinetul de golire din conducta de apă din casă.
3. Pârghiile de selectare **(1)** ale tuturor ventilelor se trece în poziția „**ON**“.

4. La utilizarea cutiei pentru electrovalve GARDENA V3 deschideți capacul de golire integrat

### **Golirea sistemului de conducte de țevă DUPĂ electrovalvă:**

**Condiție:** Valva de drenaj se montează mai adânc sau la aceeași adâncime ca electrovalva.

→ Valva de drenaj GARDENA **art. 2760** se va instala imediat după electrovalvă.

Instalația se golește automat prin valva de drenaj GARDENA.

**→ Dacă nici una dintre condiții nu este îndeplinită, electrovalva corespunzătoare trebuie demontată și depozitată într-un loc ferit de îngheț.**

### **Disponere ca deșeu:**

(conform directivei 2012/19/UE)

Este interzisă dispunerea produsului ca gunoi menajer obișnuit. Acesta trebuie dispus ca deșeu conform prescripțiilor locale de protecția mediului.



**Important!** Dispuneți ca deșeu produsul prin sau de către punctele de colectare și reciclare locale.



## 5. REMEDIEREA DEFECȚIUNILOR

Problemă	Cauză posibilă	Remediu
<b>Ventilul magnetic nu se deschide, apa nu curge prin el</b>	Alimentarea cu apă este întreruptă.	→ Deschideți alimentarea cu apă.
	Memoria electronică electrovalvă/ receptorul radio/programatorul de udare nu este legată corect la electrovalvă.	→ Memoria electronică electrovalvă/ receptorul radio/programatorul de udare se leagă corect la electrovalvă
<b>Ventilul magnetic nu se închide, apa curge permanent prin ea</b>	Ventilul magnetic este montat în sens opus direcției de curgere.	→ Rotiți ventilul magnetic (Țineți cont de direcția de curgere).
	Pârghia de selectare (ii) în poziția „ON”.	→ Pârghia de selectare (ii) se setează la „ <b>AUTO/OFF</b> ”.



**NOTĂ:** În caz de alte defecțiuni adresați-vă centrului de service GARDENA. Reparațiile vor fi efectuate în exclusivitate de centrele de service GARDENA și de dealeri autorizați de GARDENA.

## 6. DATE TEHNICE

<i>Ventil magnetic</i>	Unitate	Valoare 9 V (art. 1251)	Valoare 24 V (art. 1278)
<b>Tensiune</b>	V	9 (DC)	24 (AC)
<b>Presiunea de funcționare</b>	bar	între 0,5 și 12	între 0,5 și 12
<b>Mediu de scurgere</b>		Apă dulce curată	Apă dulce curată
<b>Temperatura maximă a lichidului</b>	°C	40	40

## 7. SERVICE/GARANȚIE

---

### **Service:**

Vă rugăm să contactați adresa de pe verso.

### **Garanție:**

În cazul unei solicitări de acordare a garanției, nu vă sunt imputate costurile serviciilor furnizate.

GARDENA Manufacturing GmbH oferă pentru acest produs o garanție de 2 ani (de la data cumpărării), dacă produsul este folosit în exclusivitate în scopuri private. Această garanție nu este valabilă pentru produsele folosite, achiziționate pe o piață secundară.

Această garanție se referă la toate deficiențele importante ale produsului, care provin în mod dovedit din defecte de material sau de fabricație. Această garanție este onorată prin punerea la dispoziție a unui produs de înlocuire complet funcțional sau prin repararea gratuită a produsului defect pe care ni l-ați trimis; ne rezervăm dreptul de a alege una dintre aceste opțiuni. Acest serviciu este supus următoarelor prevederi:

- Produsul a fost utilizat în scopul pentru care a fost fabricat conform recomandărilor din instrucțiunile de operare.

- Nici cumpărătorul, nici o terță parte nu au încercat să repare produsul.
- Pentru funcționare s-au folosit în exclusivitate piese de schimb și piese de uzură originale GARDENA.

Uzura normală a pieselor și componentelor, schimbările ce vizează aspectul optic cât și piesele de uzură și de consum sunt excluse din garanție.

Această garanție oferită de producător nu afectează drepturile prevăzute de garanția oferită de distribuitor/vânzător.

Dacă aveți probleme cu acest produs, luați legătura cu service-ul nostru. În cazuri de garanție vă rugăm să ne trimiteți produsul defect împreună cu o copie a dovezii de cumpărare și o descriere a defecțiunii, cu acoperirea costurilor de transport la adresa service-ului GARDENA de pe verso.

### **Piese de uzură:**

Defectele electrovalvei cauzate de bateriile montate incorect sau bateriile scurse din memoria electronică electrovalvă sunt excluse din garanție.

Bild Nr. Picture No.	Ersatzteil-Nr. Spare Part No.	Bezeichnung <b>Bewässerungsventil 9 V/1"</b> <b>Art. -Nr. 1251</b>	Description <b>Watering Valve 9 V/1"</b> <b>Art. No. 1251</b>
19 – 36	1251-00.500.00	Bew. Ventil 9 V/ 1" (= Art.1251)	Watering valve 9 V/ 1" (=Art.1251)
19	1815-00.610.27	Steuerdüse, rot	Control nozzle, red
20	1251-00.500.26	Ventildeckel	Valve cover
21	913-00.680.01	O-Ring 7,5 x 2	O-Ring 7,5 x 2
22 + 21	1251-00.701.00	Küicken, vollst.	Mixer dial, cpl.
23	1672-00.600.11	O-Ring 24 x 2	O-Ring 24 x 2
24	1174-00.617.00	Magnetplatte, vollst.	Magnetic plate, cpl.
25	1174-00.610.11	Druckfeder, klein	Pressure spring, small
26	1251-00.510.00	Elektromagnet, vollst.	Electric magnet, cpl.
27	1174-00.610.07	Blechschraube 3,5 x 25-F-H	Sheet metal screw 3,5 x 25-F-H
28	1251-00.500.21	Blechschraube 4,2 x 60	Sheet metal screw 4,2 x 60 (6 x)
29	1174-00.610.08	Druckfeder, gross	Pressure spring, large
30 – 34	1251-00.520.00	Membrane, vollst.	Diaphragm
35	1251-00.500.11	Stützring	Support ring
36	1251-00.500.06	Ventilkörper	Valve body
	1251-00.540.00	Feinfilter	Fine filter

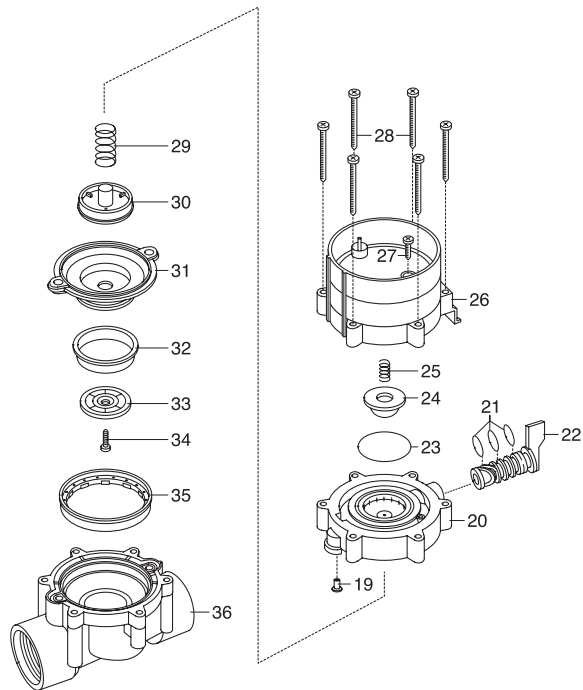

### **DE Produkthaftung**

Wir weisen ausdrücklich darauf hin, dass wir in Übereinstimmung mit dem Produkthaftungsgesetz nicht für Schäden haften, die durch unsere Produkte entstehen, wenn diese unsachgemäß und nicht durch einen von uns autorisierten Servicepartner repariert wurden oder wenn keine Original GARDENA Teile oder von uns zugelassene Teile verwendet wurden.

### **SK Zodpovednosť za produkt**

V súlade s nemeckými právnymi predpismi upravujúcimi zodpovednosť za výrobok týmto výslovne prehlasujeme, že nenesieme žiadnu zodpovednosť za škody spôsobené našimi výrobkami, v prípade ktorých neboli náležité opravy vykonané servisným partnerom schváleným spoločnosťou GARDENA alebo neboli použité diely spoločnosti GARDENA alebo diely schválené spoločnosťou GARDENA.

### **PL Odpowiedzialność za produkt**

Zgodnie z niemiecką ustawą o odpowiedzialności za produkt, niniejszym wyraźnie oświadczamy, że nie ponosimy żadnej odpowiedzialności za szkody poniesione na skutek użytkowania naszych produktów, w przypadku gdy naprawa tych produktów nie była odpowiednio przeprowadzana przez zatwierdzonego przez firmę GARDENA partnera serwisowego lub nie stosowano oryginalnych części GARDENA albo części autoryzowanych przez tę firmę.

### **EL Ευθύνη προϊόντος**

Σύμφωνα με τον γερμανικό νόμο περί Ευθύνης για τα Προϊόντα, με το παρόν δηλώνουμε ρητώς ότι δεν αποδεχόμαστε καμία ευθύνη για τυχόν ζημιές που προκύπτουν από τα προϊόντα μας εάν αυτά δεν έχουν επισκευαστεί σωστά από κάποιον εγκεκριμένο συνεργάτη επισκευών της GARDENA ή εάν δεν έχουν χρησιμοποιηθεί αυθεντικά εξαρτήματα GARDENA ή εξαρτήματα εγκεκριμένα από την GARDENA.

### **HU Termékszavatosság**

A németországi termékszavatossági törvénnyel összhangban ezennel nyomatékosan kijelentjük, hogy nem vállalunk felelősséget a termékeinkben keletkezett olyan károkért, amelyek valamely GARDENA által jóváhagyott szervizpartner által nem megfelelően végzett javításból adódtak, vagy amely során nem eredeti GARDENA alkatrészeket vagy a GARDENA által jóváhagyott alkatrészeket használtak fel.

### **SL Odgovornost proizvajalca**

V skladu z nemškimi zakoni o odgovornosti za izdelke, izrecno izjavljajo, da ne sprejemamo nobene odgovornosti za škodo, ki jo povzročijo naši izdelki, če teh niso ustrezno popravili GARDENINI odobreni servisni partnerji ali pri tem niso bili uporabljeni originalni GARDENINI nadomestni deli ali GARDENINIMI homologiranimi nadomestnimi deli.

### **CS Odpovědnost za výrobek**

V souladu s německým zákonem o odpovědnosti za výrobek tímto výslovně prohlašujeme, že nepřijímáme žádnou odpovědnost za poškození vzniklá na našich výrobcích, kdy zmíněné výrobky nebyly řádně opraveny schváleným servisním partnerem GARDENA nebo kdy nebyly použity originální náhradní díly GARDENA nebo náhradní díly autorizované společností GARDENA.

### **HR Pouzdanost proizvoda**

Sukladno njemačkom zakonu o pouzdanosti proizvoda, ovime izričito izjavljujemo kako ne prihvaćamo nikakvu odgovornost za oštećenja na našim proizvodima nastala uslijed neispravnog popravka od strane servisnog partnera kojeg odobrava GARDENA ili uslijed nekorištenja originalnih GARDENA dijelova ili dijelova koje odobrava GARDENA.

**RO Răspunderea pentru produs**

În conformitate cu Legea germană privind răspunderea pentru produs, declarăm în mod expres prin prezentul document că nu acceptăm nicio răspundere pentru defecțiunile suferite de produsele noastre atunci când acestea nu au fost reparate în mod corect de un atelier de service partener, aprobat de GARDENA, sau când nu au fost utilizate piese GARDENA originale sau piese autorizate de GARDENA.

**BG Отговорност за вреди, причинени от стоки**

Съгласно германския Закон за отговорността за вреди, причинени от стоки, с настоящото изрично декларираме, че не носим отговорност за щети, причинени от нашите продукти, ако те не са били правилно ремонтирани от одобрен от GARDENA сервиз или ако не са използвани оригинални части на GARDENA или части, одобрени от GARDENA.

**Deutschland / Germany**

GARDENA Manufacturing GmbH  
Central Service  
Hans-Lorenser-Straße 40  
D-89079 Ulm  
Produktfragen:  
(+49) 731 490-123  
Reparaturen:  
(+49) 731 490-290  
service@gardena.com

**Albania**

COBALT Sh.p.k.  
Rr. Siri Kodra  
1000 Tirana

**Argentina**

Husqvarna Argentina S.A.  
Av. del Libertador 5954 –  
Piso 11 – Torre B  
(C1428ARP) Buenos Aires  
Phone: (+54) 11 5194 5000  
info.gardena@ar.husqvarna.com

**Armenia**

Garden Land Ltd.  
61 Tigran Mets  
0005 Yerevan

**Australia**

Husqvarna Australia Pty. Ltd.  
Locked Bag 5  
Central Coast BC  
NSW 2252  
Phone: (+ 61) (0) 2 4352 7400  
customer.service@  
husqvarna.com.au

**Austria / Österreich**

Husqvarna Austria GmbH  
Industriezeile 36  
4010 Linz  
Tel.: (+43) 732 77 01 01-485  
service.gardena@  
husqvarnagroup.com

**Azerbaijan**

Firm Progress  
a. Aliyev Str. 26A  
1052 Baku

**Belgium**

Husqvarna België nv/sa  
Gardena Division  
Rue Egide Van Ophem 111  
1180 Uccle / Ukkel  
Tel.: (+32) 2 720 92 12  
Mail: info@gardena.be

**Bosnia / Herzegovina**

SILK TRADE d.o.o.  
Industrijska zona Bukva bb  
74260 Tešanj

**Brazil**

Husqvarna do Brasil Ltda  
Av. Francisco Matarazzo,  
1400 – 19º andar  
São Paulo – SP  
CEP: 05001-903  
Tel: 0800-112252  
marketing.br.husqvarna@  
husqvarna.com.br

**Bulgaria**

AGROLAND България АД  
бул. 8 Декември, № 13  
Офис 5  
1700 Студентски град  
София  
Tel.: (+359) 24666910  
info@agroland.eu

**Canada / USA**

GARDENA Canada Ltd.  
100 Summerlea Road  
Brampton, Ontario L6T 4X3  
Phone: (+1) 905 792 93 30  
info@gardenacanada.com

**Chile**

Maquinarias Agroforestales  
Ltda. (Maga Ltda.)  
Santiago, Chile  
Avda. Chesterton  
# 8355 comuna Las Condes  
Phone: (+56) 2 202 4417  
Dalton@maga.cl  
Zipcode: 7560330

**China**

Husqvarna (Shanghai)  
Management Co., Ltd.  
富世华 (上海) 管理有限公司  
3F, Benq Square B,  
No207, Song Hong Rd.,  
Chang Ning District,  
Shanghai, PRC. 200335  
上海市长宁区淞虹路207号明  
基广场B座3楼, 邮编: 200335

**Colombia**

Husqvarna Colombia S.A.  
Calle 18 No. 68 D-31, zona  
Industrial de Montevideo  
Bogotá, Cundinamarca  
Tel. 571 2922700 ext. 105  
jairo.salazar@husqvarna.com.co

**Costa Rica**

Compañia Exim  
Euroiberamericana S.A.  
Los Colegios, Moravia,  
200 metros al Sur del Colegio  
Saint Francis – San José  
Phone: (+506) 297 68 83  
exim\_euro@racsa.co.cr

**Croatia**

Husqvarna Austria GmbH  
Industriezeile 36  
4010 Linz  
Tel.: (+43) 732 77 01 01-485  
service.gardena@  
husqvarnagroup.com

**Cyprus**

Med Marketing  
17 Digeni Akrita Ave  
P.O. Box 27017  
1641 Nicosia

**Czech Republic**

Husqvarna Česko s.r.o.  
Türkova 2319/5b  
149 00 Praha 4 – Chodov  
Bezplatná infolinka :  
800 100 425  
servis@cz.husqvarna.com

**Denmark**

GARDENA DANMARK  
Lejrevej 19, st.  
3500 Værløse  
Tlf.: (+45) 70264770  
husqvarna@husqvarna.dk  
www.gardena.com / dk

**Dominican Republic**

BOSQUESA, S.R.L  
Carretera Santiago Licey  
Km. 5 ½  
Esquina Copal II.  
Santiago  
Dominican Republic  
Phone: (+809) 736-0333  
joserbosquesa@claro.net.do

**Ecuador**

Husqvarna Ecuador S.A.  
Arupos E1-181 y 10 de  
Agosto Quito, Pichincha  
Tel. (+593) 22800739  
francisco.jacome@  
husqvarna.com.ec

**Estonia**

Husqvarna Eesti OÜ  
Valdeku 132  
EE-11216 Tallinn  
info@gardena.ee

**Finland**

Oy Husqvarna Ab  
Gardena Division  
Lautatarhankatu 8 B / PL 3  
00581 HELSINKI  
www.gardena.fi

**France**

Husqvarna France  
9/11 Allée des pierres mayettes  
92635 Gennevilliers Cedex  
France  
http : //www.gardena.com/ fr  
N° AZUR: 0 810 00 78 23  
(Prix d'un appel local)

**Georgia**

Transporter LLC  
8/57 Beliashvili street  
0159 Tbilisi, Georgia  
Phone: (+995) 322 14 71 71

**Great Britain**

Husqvarna UK Ltd  
Preston Road  
Aycliffe Industrial Park  
Newton Aycliffe  
County Durham  
DL5 6UP  
info.gardena@husqvarna.co.uk

**Greece**

Π.ΠΑΠΑΔΟΠΟΥΛΟΣ ΑΕΒΕ  
Λεωφ. Αθηνών 92  
Αθήνα  
T.K.104 42  
Ελλάδα  
Τηλ. (+30) 210 5193 100  
info@papadopoulos.com.gr

**Hungary**

Husqvarna Magyarország Kft.  
Ezred u. 1-3  
1044 Budapest  
Telefon: (+36) 1 251-4161  
vevozolgalat.husqvarna@  
husqvarna.hu

**Iceland**

Ó. Johnson & Kaaber  
Tunguhsali 1  
110 Reykjavik  
ooj@ojk.is

**Ireland**

Husqvarna UK Ltd  
Preston Road  
Aycliffe Industrial Park  
Newton Aycliffe  
County Durham  
DL5 6UP  
info.gardena@husqvarna.co.uk

**Italy**

Husqvarna Italia S.p.A.  
Via Santa Vecchia 15  
23868 VALMADRERA (LC)  
Phone: (+39) 0341.203.111  
assistenza.italia@it.husqvarna.com

**Japan**  
KAKIUCHI Co. Ltd.  
Sumitomo Realty &  
Development Kojimachi  
BLDG., 8F  
5-1 Niibanncyo  
Chiyoda-ku  
Tokyo 102-0084  
Phone: (+81) 33 264 4721  
m\_ishihara@kaku-ichi.co.jp

**Kazakhstan**  
LAMED Ltd.  
155/1, Tazhibayevoi Str.  
050060 Almaty  
IP Schmidt  
Abayavenue 3B  
110 005 Kostanay

**Korea**  
Kyung Jin Trading CO.,LTD.  
107-4, SunDuk Bid.,  
YangJae-dong,  
Seocho-gu,  
Seoul, (zipcode: 137-891)  
Phone: (+82) (0)2 574-6300

**Kyrgyzstan**  
Alye Maki  
av. Moladaya Guardir J 3  
720014  
Bishkek

**Latvia**  
Husqvarna Latvija SIA  
Ulbrokas 19A  
LV-1021 Riga  
info@gardena.lv

**Lithuania**  
UAB Husqvarna Lietuva  
Ateities pl. 77C  
LT-52104 Kaunas  
info@gardena.lt

**Luxembourg**  
Magasins Jules Neuberger  
39, rue Jacques Stas  
Luxembourg-Gasperich 2549  
Case Postale No. 12  
Luxembourg 2010  
Phone: (+352) 40 14 01  
api@neuberger.lu

**Mexico**  
AFOSA  
Av. Lopez Mateos Sur # 5019  
Col. La Calma 45070  
Zapopan, Jalisco, Mexico  
Phone: (+52) 33 3818-3434  
icornejo@afosa.com.mx

**Moldova**  
Convel S.R.L.  
290A Muncesti Str.  
2002 Chisinau

**Netherlands**  
Husqvarna Nederland B.V.  
GARDENA Division  
Postbus 50131  
1305 AC ALMERE  
Phone: (+31) 36 521 00 10  
info@gardena.nl

**Neth. Antilles**  
Jonka Enterprises N.V.  
Sta. Rosa Weg 196  
P.O. Box 8200  
Curaçao  
Phone: (+599) 9 767 66 55  
pgm@jonka.com

**New Zealand**  
Husqvarna New Zealand Ltd.  
PO Box 76-437  
Manukau City 2241  
Phone: (+64) (0) 9 9202410  
support.nz@husqvarna.co.nz

**Norway**  
Husqvarna Norge AS  
Gardena Division  
Traskemeiven 36  
1708 Sarpsborg  
info@gardena.no

**Peru**  
Husqvarna Perú S.A.  
Jr. Ramón Cárcamo 710  
Lima 1  
Tel: (+51) 1 3320400 ext. 416  
juan.remuzgo@husqvarna.com

**Poland**  
Husqvarna  
Poland Spółka z o.o.  
ul. Wosyckiego 15 b  
03-371 Warszawa  
Phone: (+48) 22 330 96 00  
gardena@husqvarna.com.pl

**Portugal**  
Husqvarna Portugal, SA  
Lagoa - Albarraque  
2635 - 595 Rio de Mouro  
Tel.: (+351) 21 922 85 30  
Fax : (+351) 21 922 85 36  
info@gardena.pt

**Romania**  
Madex International Srl  
Soseaua Odaii 117 - 123,  
RO 013603 București, S1  
Phone: (+40) 21 352.76.03  
madex@ines.ro

**Russia / Россия**  
ООО „Хускварна“  
141400, Московская обл.,  
г. Химки,  
улица Ленинградская,  
владение 39, стр.6  
Бизнес Центр  
„Химки Бизнес Парк“,  
помещение 0B02\_04  
http://www.gardena.ru

**Serbia**  
Domel d.o.o.  
Autoput za Novi Sad bb  
11273 Belgrade  
Phone: (+381) 1 18 48 88 12  
miroslav.jejina@domel.rs

**Singapore**  
Hy-Ray PRIVATE LIMITED  
40 Jalan Pemimpin  
#02-08 Tat Ann Building  
Singapore 577185  
Phone: (+65) 6253 2277  
shiyang@hyray.com.sg

**Slovak Republic**  
Husqvarna Cesko s.r.o.  
Türkova 2319/5b  
149 00 Praha 4 – Chodov  
Bezplatná infolinka:  
800 154 044  
servis@sk.husqvarna.com

**Slovenia**  
Husqvarna Austria GmbH  
Industriezeile 36  
4010 Linz  
Tel.: (+43) 732 77 01 01-485  
service.gardena@  
husqvarnagroup.com

**South Africa**  
Husqvarna  
South Africa (Pty) Ltd  
Postnet Suite 250  
Private Bag X6,  
Cascades, 3202  
South Africa  
Phone: (+27) 33 846 9700  
info@gardena.co.za

**Spain**  
Husqvarna España S.A.  
Calle de Rivas nº 10  
28052 Madrid  
Phone: (+34) 91 708 05 00  
atencioncliente@gardena.es

**Suriname**  
Agrofix n.v.  
Verlengde Hogestraat #22  
Phone: (+597) 472426  
agrofix@sr.net  
Pobox : 2006  
Paramaribo  
Suriname – South America

**Sweden**  
Husqvarna AB  
Gardena Division  
S-561 82 Huskvarna  
gardenaorder@husqvarna.se

**Switzerland / Schweiz**  
Husqvarna Schweiz AG  
Consumer Products  
Industriestrasse 10  
5506 Mägenwil  
Phone: (+41) (0) 62 887 37 90  
info@gardena.ch

**Turkey**  
Dost Bahçe Diş Ticaret  
Mümesillik A.Ş  
Yunus Mah. Adil Sok. No: 3  
İc Kapı No: 1 Kartal  
34873 İstanbul  
Phone: (+90) 216 38 93 939  
info@dostbahce.com.tr

**Ukraine / Україна**  
ТОВ «Хускварна Україна»  
вул. Васильківська, 34,  
офіс 204-г  
03022, м. Київ  
Тел: (+38) 044 498 39 02  
info@gardena.ua

**Uruguay**  
FEL SA  
Entre Rios 1083 CP 11800  
Montevideo – Uruguay  
Tel : (+598) 22 03 18 44  
info@felisa.com.uy

**Venezuela**  
Corporación Casa y Jardín C.A.  
Av. Caroní, Edif. Trezmen, PB.  
Colinas de Bello Monte.  
1050 Caracas.  
Tlf : (+58) 212 992 33 22  
info@casayjardin.net.ve

1251-29.960.11/0219  
© GARDENA Manufacturing GmbH  
D-89070 Ulm  
http://www.gardena.com