

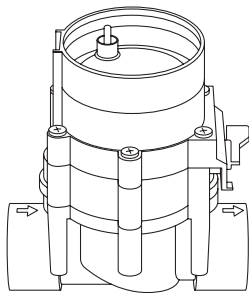

9 V
Art. 1251

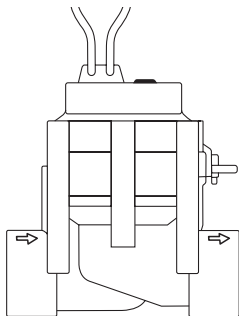

24 V
Art. 1278



DE Betriebsanleitung
Bewässerungsventil

PL Instrukcja obsługi
Zawór automatyczny

HU Használati utasítás
Öntözőszelep

CS Návod k obsluze
Zavlažovací ventil

SK Návod na obsluhu
Zavlažovací ventil

EL Οδηγίες χρήσης
Ηλεκτροβάννα

RU Инструкция по эксплуатации
Оросительный вентиль

SL Navodilo za uporabo
Namakalni ventil

HR Upute za uporabu
Ventil za navodnjavanje

UK Інструкція з експлуатації
Вентиль зрошення

RO Instrucțiuni de utilizare
Electrovalvă

BG Инструкция за експлоатация
Клапан за поливане

DE

PL

HU

CS

SK

EL

RU

SL

HR

UK

RO

BG

9 V

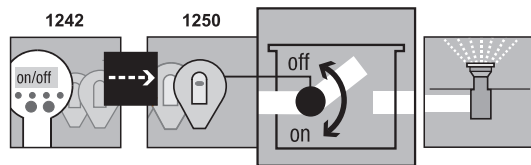

I1

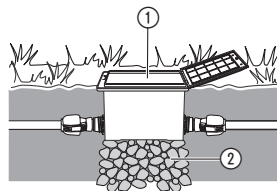

24 V

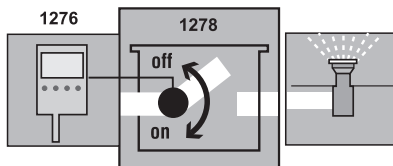

I2

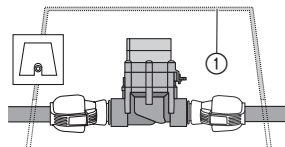

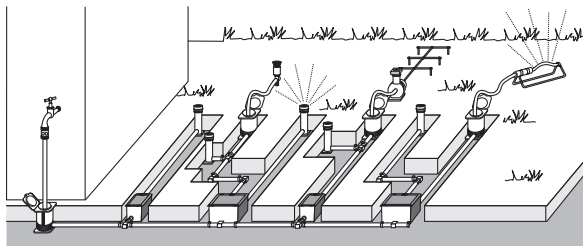
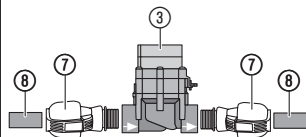
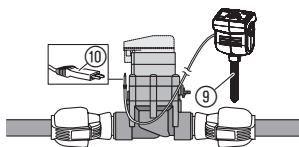
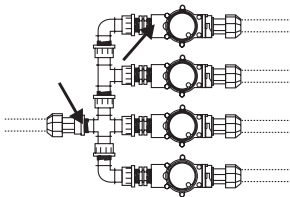
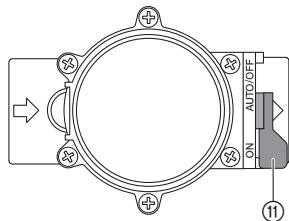
I3**I4****I5****I6****O1**

GARDENA Öntözőszelep

1. BIZTONSÁG	21
2. ÜZEMBE HELYEZÉS	22
3. KEZELÉS	23
4. TÁROLÁS	24
5. HIBAELHÁRÍTÁS	25
6. MŰSZAKI ADATOK	25
7. SZERVIZ/GARANCIA	26

Az eredeti útmutató fordítása.



Biztonsági okból nem használhatják ezt a terméket a gyerekek és 16 évnél fiatalab-
bak, továbbá olyan személyek, akik nem
ismerik ezt az üzemeltetési útmutatót. Testi vagy
szellemi fogyatékossgal rendelkező emberek a ter-
méket csak egy másik ember felügyelete vagy irányítá-
s mellett használhatják. Ügyeljen rá, hogy a gye-
rekek biztonsági okokból ne játszanak a termékkel.
Soha ne használja a terméket, ha fáradt, beteg vagy
alkohol, kábítószer, ill. gyógyszer hatása alatt áll.

Rendeltetésszerű használat:

Az öntözőszelepek kizárólag kültéri használatra
készülnek öntözőberendezések egyes részeinek tel-
jesen automatikus vezérlésére. A teljes öntözőrend-
szer külön öntözőszakaszokra történő szétosztása
akkor előnyös, ha a különböző növényekből álló

ültetvényeknek különböző a vízigénye vagy ha nincs
elegendő mennyiségű víz a teljes rendszer egyidejű
működtetéséhez.

Az öntözőszelep például föld alatt van az öntözőbe-
rendezés (pl. süllyesztett esőtető; Micro-Drip-rend-
szer) elé kapcsolva.

Vegye figyelembe:

**A GARDENA által mellékelte használati útmu-
tató betartása előfeltétele az öntözőszelep
rendeltetésszerű használatának.**

Ábra 9 V:

A **1251** cikkszámú öntözőszelep a **1242** cikkszámú
programozóegységgel és a **1250** cikkszámú vezér-
lőrészsel az öntözőrendszer részét.

Ábra 24 V:

A **1278** cikkszámú öntözőszelep a **1276** cikkszámú
öntözővezérléssel együtt képezi egy öntözőrendszer
részét.



**Az öntözőszelepet csak a GARDENA
által engedélyezett – 9 V vezérlőrészek-
kel, rádió-vevőkészülékekkel/24 V öntözőve-
zérléssel – összekapcsolva szabad használni.**

1. BIZTONSÁG

FONTOS!

Olvassa el figyelmesen a használati utasítást, és őrizze meg gondosan, hogy később is fel-lapozhassa.

→ Vegye figyelembe a használati útmutatóban leírt biztonsági tudnivalókat.

A 9 V-os és 24 V-os termékeket nem szabad felcserélni.

Az öntözőszelep eldugulása:

→ **Szennyezett víz esetén 1510 cikkszámú GARDENA központi szűrőt kell a berendezés elő kapcsolni.**

Az öntözőberendezés víznyomása:

Mivel az öntözőberendezés működése függ a mindenkori víznyomástól, figyelni kell arra, hogy ne lépje túl az egyes öntözőszakaszok öntözési idejét, ill. hogy az öntözőszakaszok elegendő víz-nyomást és vízmennyiséget kapjanak.

Vegye figyelembe az „Öntözéstechnika – Öntözőrendszer terve-zési segédlet“ c. GARDENA speciális füzetben található tervezési útmutatót.

VESZÉLY!

Ez a termék az üzemelés során elektromágneses mezőt hoz létre. Ez a mező bizonyos körülmények között hatással lehet az aktív és passzív orvosi implantátumok működési módjára. A súlyos vagy halálos kimenetelű sérülések elkerülése érdekében azt javasoljuk, hogy az orvosi implantátummal rendelkező személyek a termék használata előtt beszéljenek erről az orvosukkal, vagy az implantátum gyártójával.

VESZÉLY!

Az apróbb alkatrészek könnyen lenyelhetők. A nejlonzacskó miatt kisgyermeknél fulladás veszélye fenyeget. Szereléskor tartsa távol a kisgyermeket.

2. ÜZEMBE HELYEZÉS

Ha az öntözőszelep föld alatt van telepítve, akkor azt egy stabil és lépésálló szelepfoglatba ① (szelepház/szelepakna) kell beépíteni. **pl. GARDENA 1254/1255/1290/1292 cikkszámú** termékek.

A szelepfoglat telepítése [ábra I1/I2]:

1. Készítsen vezetéktervet (lásd pl. ábra I3). További információkat tartalmaz a GARDENA Öntözőrendszer tervezési segédlet, amely az Ön GARDENA kereskedőjénél beszerezhető.
2. Földalatti telepítés esetén készítsen durva kavi-csos feltöltést ① a szelepfoglat ② alatt. *Így biztosíthatja az akna kifogástalan elvezető funkcióját.*
3. A szelepfoglatának felső szélét a gyepes talajjal azonos szintre építse be. *Így a fű nyírásakor nem lépnek fel károsodások.*

Az öntözőszelepek GARDENA V1 és V3 szelepházakba történő beépítését a mindenkori használati útmutatóból lehet kivenni.

Az öntözőszelep összeszerelése szelepház nélkül [ábra I4]:

A mágnesszelep csak akkor működik szabályosan, ha az öntözőszelep áramlási irányba van bekötve.



FIGYELEM a folyásirányra!

→ Az öntözőszelep ③ telepítésénél ügyeljen a folyásirányra (nyilak).

→ A csavarkötéseket (PTFE) szalaggal tömítse, **cikkszám. 7219.**

GARDENA vezetékcsövek ⑧ (2700/2701/2704/2705/2718) vagy más gyártmányok csatlakoztatása:

1. Csavarjon **GARDENA 2763 cikkszámú** (25 mm = 1")/**2769** (32 mm = 5/4") ⑦ összekötő szerelvényeket az öntözőszelepbe ③.
2. Csatlakoztassa a GARDENA vezetékcsöveket ⑧ vagy más gyártmányokat (25 mm/32 mm).

Talajnedvesség- vagy esőérzékelő (opció) bekötése [ábra I5]:

Az időzített vezérlés mellett az egyes öntözőszelepek öntözésvezérlésénél lehetőség van a talajnedvesség vagy a csapadék figyelembevételére is.

Kielégítő talajnedvesség esetén a program leállítására vagy a program aktiválásának megakadályozására kerül sor.

1. Helyezze el a talajnedvességérzékelőt ⑨ az öntözött területen **belül**
– vagy –
Helyezze el az esőérzékelőt a (szükség esetén hosszabítókábelrel) az öntözött területen **kívül**.
2. **9 V:** Csatlakoztassa a csatlakozódugót ⑩ a vezérlőrész.

24 V: Csatlakoztassa a csatlakozódugót ⑩ a **1276** cikkszámú öntözővezérlés érzékelő aljzatába (lásd a 1276 cikkszámhoz tartozó használati útmutatót).

Hagyományos telepítés [ábra I6]:

A **2750/2751/2752/2753/2755** sz. cikkek alkalmazása esetén a nyílal jelölt helyeket szalaggal (pl. **7219**-es típus) kell tömíteni.

3. KEZELÉS

A szelepvezérlés beállítása [ábra O1]:

Automatikus vezérlés:

→ Állítsa a választókart ⑪ az „**AUTO/OFF**“ állásba.
Az öntözőberendezés programvezérelt vízátfolyása a vezérlőrész/rádióvevő beprogramozása szerint történik.

Automatikusan megnyitott szelep kézi úton nem zárható el.

Kézi vezérlés:

→ Állítsa a választókart ⑪ az „**ON**“ állásba.
Állandó, a programozástól független vízátfolyás.

4. TÁROLÁS

Üzemen kívül helyezés / Átteleltetés:

Az öntözőszelepek kültéri használatra készülnek és fagymentes helyet igényelnek. A teljes fagymentesítést a szelepek szétszerelésével éri el. Alternatív lehetőség az öntözőszelep előtti és utáni a csővezetékrendszer leeresztése.

A szelep ELŐTTI csővezetékrendszer leeresztése [ábra O1]:

1. Zárja el a vízcsapot, és lazítsa meg a vízcsap és a **GARDENA 2722/2795 cikkszámú** csatlakozó doboza közötti összekötő tömlőt. *Ily módon levegő tud beáramolni és a vezeték a csatlakozó dobozba beépített víztelenítő szelepen keresztül le tud ürülni. Ennek előfeltétele, hogy a csatlakozó doboz mélyebben legyen beépítve, mint az öntözőszelep.*
2. Ha az öntözőberendezés közvetlenül a ház vízhozóvezetékehez csatlakozik, akkor állítsa le a víz bevezetését, és a házi vízvezetéken nyissa meg a vízmentesítő csapot.
3. Állítsa az összes szelep választókarját  az „ON” állásba.
4. GARDENA V3 szelepblokk használata esetén nyissa ki a vízmentesítő sapkát.

A szelep UTÁNI csővezetékrendszer leeresztése:

Előfeltétel: A víztelenítő szelep az öntözőszeleppel azonos szinten vagy annál mélyebben legyen beépítve.

→ Közvetlenül a szelep után építse be a **GARDENA 2760 cikkszámú** víztelenítő szelepet.

A berendezés leeresztése automatikusan a GARDENA víztelenítő szelepen keresztül történik.

→ **Ha két előfeltétel egyike sem adott, akkor a megfelelő szelepet szét kell szerelni és fagymentes helyen kell tárolni.**

Ártalmatlanítás:



(2012/19/EU jelű IE szerint)

Nem szabad a terméket a normál háztartási hulladékkal együtt kidobni. A hatályos helyi környezetvédelmi előírásoknak megfelelően kell ártalmatlanítani.



Fontos! Adja le a terméket a helyi újrahasznosító gyűjtőhelyen, vagy bízza rájuk az ártalmatlanítását.

5. HIBAELEHÁRÍTÁS

Probléma	Lehetséges oka	Megoldása
A mágnesszelep nem nyit, nincs vízátfolyás	Megszakadt a víz bevezetése.	→ Nyissa meg a víz bevezetőjét.
	A vezérlőrész/rádióvevők/öntözővezérlés hibásan vannak összekötve az öntözőszeleppel.	→ A vezérlőrész/rádióvevők/öntözővezérlés hibásan vannak összekötve az öntözőszeleppel.
A mágnesszelep nem zár le, állandó a vízátfolyás	A mágnesszelep az átfolyás irányával ellentétes irányban lett beépítve.	→ Fordítsa meg a mágnesszelepet (vegye figyelembe az átfolyás irányát).
	Állítsa a választókart  az „ON” állásba.	→ Állítsa a választókart  az „AUTO/OFF” állásba.



ÚTMUTATÁS: Egyéb üzemzavarok esetén forduljon a GARDENA területileg illetékes szervizközpontjához. Javításokat csak a GARDENA szervizközpontokkal, valamint a GARDENA szerződött szakkereskedőivel szabad végezteni.

6. MŰSZAKI ADATOK

Mágnesszelep	Egység	Érték 9 V (cikksz. 1251)	Érték 24 V (cikksz. 1278)
Feszültség	V	9 (DC)	24 (AC)
Üzemi nyomás	bar	0,5 – 12	0,5 – 12
Átfolyó közeg		Tiszta édesvíz	Tiszta édesvíz
A közeg max. hőmérséklete	°C	40	40

7. SZERVIZ/GARANCIA

Szerviz:

Kérjük, vegye fel velünk a kapcsolatot a hátoldalon lévő címen.

Garancia:

Garanciaigény esetén nem kerül felszámolásra díj önnek a nyújtott szolgáltatásokért.

Erre a termékre a GARDENA Manufacturing GmbH (a vásárlás napjától számított) 2 év garanciát vállal, feltéve, hogy a terméket kizárólag magán célra használták. A gyártói garancia nem vonatkozik a másodlagos piacon vásárolt használt termékekre. Ez a garancia a termék minden olyan lényeges hiányosságára kiterjed, amely bizonyíthatóan anyag- vagy gyártási hibára vezethető vissza. A jótállás egy teljes mértékben működőképes cseretermék biztosításával vagy a számunkra megküldött hibás termék ingyenes megjavításával teljesül; fenntartjuk a jogot az ezen lehetőségek közötti választásra. Ez a szolgáltatás az alábbi rendelkezések teljesülése esetén érhető el:

- A terméket rendeltetés szerint használták, a használati útmutatóban meghatározott ajánlások szerint.

- Sem a vásárló, sem harmadik fél nem tett kísérletet a termék javítására.
- A készüléket csak eredeti GARDENA pót- és kopóalkatrészekkel üzemeltették.

Az alkatrészek és alkotóelemek normál kopása, a megjelenésben bekövetkezett változások, valamint a kopóalkatrészek és fogyóeszközök nem tartoznak a garancia hatálya alá.

A jelen gyártói garancia nem befolyásol a kereskedővel/forgalmazóval szembeni semmilyen garanciális jogosultságot.

Amennyiben a termékkel kapcsolatban problémák jelentkeznének, kérjük, forduljon a szervízünkhöz. Garancia esetén küldje el a meghibásodott terméket, a vásárlási bizonylat másolatát és a hiba leírását megfelelően bérmentesített csomagban a hátoldalon található GARDENA szervíz címre.

Kopóalkatrészek:

A garancia nem vonatkozik az öntözőszelep azon meghibásodására, amit a vezérlőrésszbe helytelenül behelyezett vagy kifolyt elemek okoznak.

Bild Nr. Picture No.	Ersatzteil-Nr. Spare Part No.	Bezeichnung Bewässerungsventil 9 V/1" Art. -Nr. 1251	Description Watering Valve 9 V/1" Art. No. 1251
19 – 36	1251-00.500.00	Bew. Ventil 9 V/ 1" (= Art.1251)	Watering valve 9 V/ 1" (=Art.1251)
19	1815-00.610.27	Steuerdüse, rot	Control nozzle, red
20	1251-00.500.26	Ventildeckel	Valve cover
21	913-00.680.01	O-Ring 7,5 x 2	O-Ring 7,5 x 2
22 + 21	1251-00.701.00	Küicken, vollst.	Mixer dial, cpl.
23	1672-00.600.11	O-Ring 24 x 2	O-Ring 24 x 2
24	1174-00.617.00	Magnetplatte, vollst.	Magnetic plate, cpl.
25	1174-00.610.11	Druckfeder, klein	Pressure spring, small
26	1251-00.510.00	Elektromagnet, vollst.	Electric magnet, cpl.
27	1174-00.610.07	Blechschraube 3,5 x 25-F-H	Sheet metal screw 3,5 x 25-F-H
28	1251-00.500.21	Blechschraube 4,2 x 60	Sheet metal screw 4,2 x 60 (6 x)
29	1174-00.610.08	Druckfeder, gross	Pressure spring, large
30 – 34	1251-00.520.00	Membrane, vollst.	Diaphragm
35	1251-00.500.11	Stützring	Support ring
36	1251-00.500.06	Ventilkörper	Valve body
	1251-00.540.00	Feinfilter	Fine filter

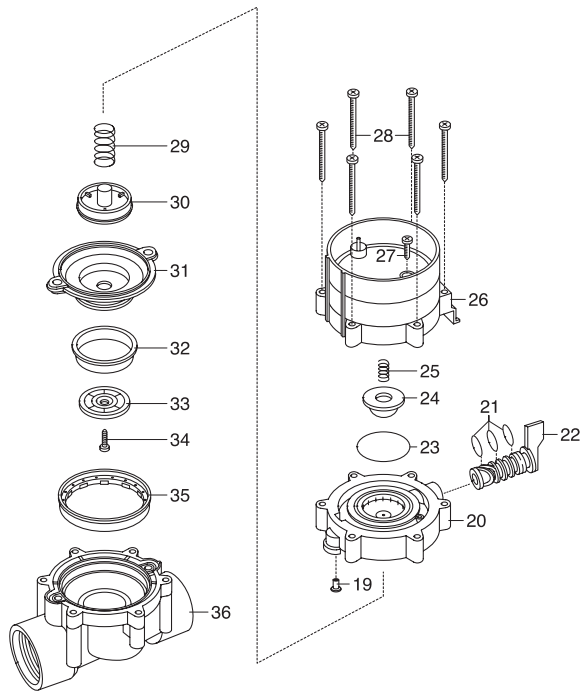

DE Produkthaftung

Wir weisen ausdrücklich darauf hin, dass wir in Übereinstimmung mit dem Produkthaftungsgesetz nicht für Schäden haften, die durch unsere Produkte entstehen, wenn diese unsachgemäß und nicht durch einen von uns autorisierten Servicepartner repariert wurden oder wenn keine Original GARDENA Teile oder von uns zugelassene Teile verwendet wurden.

SK Zodpovednosť za produkt

V súlade s nemeckými právnymi predpismi upravujúcimi zodpovednosť za výrobok týmto výslovne prehlasujeme, že nenesieme žiadnu zodpovednosť za škody spôsobené našimi výrobkami, v prípade ktorých neboli náležité opravy vykonané servisným partnerom schváleným spoločnosťou GARDENA alebo neboli použité diely spoločnosti GARDENA alebo diely schválené spoločnosťou GARDENA.

PL Odpowiedzialność za produkt

Zgodnie z niemiecką ustawą o odpowiedzialności za produkt, niniejszym wyraźnie oświadczamy, że nie ponosimy żadnej odpowiedzialności za szkody poniesione na skutek użytkowania naszych produktów, w przypadku gdy naprawa tych produktów nie była odpowiednio przeprowadzana przez zatwierdzonego przez firmę GARDENA partnera serwisowego lub nie stosowano oryginalnych części GARDENA albo części autoryzowanych przez tę firmę.

EL Ευθύνη προϊόντος

Σύμφωνα με τον γερμανικό νόμο περί Ευθύνης για τα Προϊόντα, με το παρόν δηλώνουμε ρητώς ότι δεν αποδεχόμαστε καμία ευθύνη για τυχόν ζημιές που προκύπτουν από τα προϊόντα μας εάν αυτά δεν έχουν επισκευαστεί σωστά από κάποιον εγκεκριμένο συνεργάτη επισκευών της GARDENA ή εάν δεν έχουν χρησιμοποιηθεί αυθεντικά εξαρτήματα GARDENA ή εξαρτήματα εγκεκριμένα από την GARDENA.

HU Termékszavatosság

A németországi termékszavatossági törvénnyel összhangban ezennel nyomatékosan kijelentjük, hogy nem vállalunk felelősséget a termékeinkben keletkezett olyan károkért, amelyek valamely GARDENA által jóváhagyott szervizpartner által nem megfelelően végzett javításból adódtak, vagy amely során nem eredeti GARDENA alkatrészeket vagy a GARDENA által jóváhagyott alkatrészeket használtak fel.

SL Odgovornost proizvajalca

V skladu z nemškimi zakoni o odgovornosti za izdelke, izrecno izjavljajo, da ne sprejemamo nobene odgovornosti za škodo, ki jo povzročijo naši izdelki, če teh niso ustrezno popravili GARDENINI odobreni servisni partnerji ali pri tem niso bili uporabljeni originalni GARDENINI nadomestni deli ali GARDENINIMI homologiranimi nadomestnimi deli.

CS Odpovědnost za výrobek

V souladu s německým zákonem o odpovědnosti za výrobek tímto výslovně prohlašujeme, že nepřijímáme žádnou odpovědnost za poškození vzniklá na našich výrobcích, kdy zmíněné výrobky nebyly řádně opraveny schváleným servisním partnerem GARDENA nebo kdy nebyly použity originální náhradní díly GARDENA nebo náhradní díly autorizované společností GARDENA.

HR Pouzdanost proizvoda

Sukladno njemačkom zakonu o pouzdanosti proizvoda, ovime izričito izjavljujemo kako ne prihvaćamo nikakvu odgovornost za oštećenja na našim proizvodima nastala uslijed neispravnog popravka od strane servisnog partnera kojeg odobrava GARDENA ili uslijed nekorištenja originalnih GARDENA dijelova ili dijelova koje odobrava GARDENA.

RO Răspunderea pentru produs

În conformitate cu Legea germană privind răspunderea pentru produs, declarăm în mod expres prin prezentul document că nu acceptăm nicio răspundere pentru defecțiunile suferite de produsele noastre atunci când acestea nu au fost reparate în mod corect de un atelier de service partener, aprobat de GARDENA, sau când nu au fost utilizate piese GARDENA originale sau piese autorizate de GARDENA.

BG Отговорност за вреди, причинени от стоки

Съгласно германския Закон за отговорността за вреди, причинени от стоки, с настоящото изрично декларираме, че не носим отговорност за щети, причинени от нашите продукти, ако те не са били правилно ремонтирани от одобрен от GARDENA сервиз или ако не са използвани оригинални части на GARDENA или части, одобрени от GARDENA.

Deutschland / Germany

GARDENA Manufacturing GmbH
Central Service
Hans-Lorenser-Straße 40
D-89079 Ulm
Produktfragen:
(+49) 731 490-123
Reparaturen:
(+49) 731 490-290
service@gardena.com

Albania

COBALT Sh.p.k.
Rr. Siri Kodra
1000 Tirana

Argentina

Husqvarna Argentina S.A.
Av. del Libertador 5954 –
Piso 11 – Torre B
(C1428ARP) Buenos Aires
Phone: (+54) 11 5194 5000
info.gardena@ar.husqvarna.com

Armenia

Garden Land Ltd.
61 Tigran Mets
0005 Yerevan

Australia

Husqvarna Australia Pty. Ltd.
Locked Bag 5
Central Coast BC
NSW 2252
Phone: (+ 61) (0) 2 4352 7400
customer.service@
husqvarna.com.au

Austria / Österreich

Husqvarna Austria GmbH
Industriezeile 36
4010 Linz
Tel.: (+43) 732 77 01 01-485
service.gardena@
husqvarnagroup.com

Azerbaijan

Firm Progress
a. Aliyev Str. 26A
1052 Baku

Belgium

Husqvarna België nv/sa
Gardena Division
Rue Egide Van Ophem 111
1180 Uccle / Ukkel
Tel.: (+32) 2 720 92 12
Mail: info@gardena.be

Bosnia / Herzegovina

SILK TRADE d.o.o.
Industrijska zona Bukva bb
74260 Tešanj

Brazil

Husqvarna do Brasil Ltda
Av. Francisco Matarazzo,
1400 – 19º andar
São Paulo – SP
CEP: 05001-903
Tel: 0800-112252
marketing.br.husqvarna@
husqvarna.com.br

Bulgaria

AGROLAND България АД
бул. 8 Декември, № 13
Офис 5
1700 Студентски град
София
Tel.: (+359) 24666910
info@agroland.eu

Canada / USA

GARDENA Canada Ltd.
100 Summerlea Road
Brampton, Ontario L6T 4X3
Phone: (+1) 905 792 93 30
info@gardenacanada.com

Chile

Maquinarias Agroforestales
Ltda. (Maga Ltda.)
Santiago, Chile
Avda. Chesterton
8355 comuna Las Condes
Phone: (+56) 2 202 4417
Dalton@maga.cl
Zipcode: 7560330

China

Husqvarna (Shanghai)
Management Co., Ltd.
富世华 (上海) 管理有限公司
3F, Benq Square B,
No207, Song Hong Rd.,
Chang Ning District,
Shanghai, PRC. 200335
上海市长宁区淞虹路207号明
基广场B座3楼, 邮编: 200335

Colombia

Husqvarna Colombia S.A.
Calle 18 No. 68 D-31, zona
Industrial de Montevideo
Bogotá, Cundinamarca
Tel. 571 2922700 ext. 105
jairo.salazar@husqvarna.com.co

Costa Rica

Compañia Exim
Euroiberamericana S.A.
Los Colegios, Moravia,
200 metros al Sur del Colegio
Saint Francis – San José
Phone: (+506) 297 68 83
exim_euro@racsa.co.cr

Croatia

Husqvarna Austria GmbH
Industriezeile 36
4010 Linz
Tel.: (+43) 732 77 01 01-485
service.gardena@
husqvarnagroup.com

Cyprus

Med Marketing
17 Digeni Akrita Ave
P.O. Box 27017
1641 Nicosia

Czech Republic

Husqvarna Česko s.r.o.
Türkova 2319/5b
149 00 Praha 4 – Chodov
Bezplatná infolinka :
800 100 425
servis@cz.husqvarna.com

Denmark

GARDENA DANMARK
Lejrevej 19, st.
3500 Værløse
Tlf.: (+45) 70264770
husqvarna@husqvarna.dk
www.gardena.com / dk

Dominican Republic

BOSQUESA, S.R.L
Carretera Santiago Licey
Km. 5 ½
Esquina Copal II.
Santiago
Dominican Republic
Phone: (+809) 736-0333
joserbosquesa@claro.net.do

Ecuador

Husqvarna Ecuador S.A.
Arupos E1-181 y 10 de
Agosto Quito, Pichincha
Tel. (+593) 22800739
francisco.jacome@
husqvarna.com.ec

Estonia

Husqvarna Eesti OÜ
Valdeku 132
EE-11216 Tallinn
info@gardena.ee

Finland

Oy Husqvarna Ab
Gardena Division
Lautatarhankatu 8 B / PL 3
00581 HELSINKI
www.gardena.fi

France

Husqvarna France
9/11 Allée des pierres mayettes
92635 Gennevilliers Cedex
France
http : //www.gardena.com/ fr
N° AZUR: 0 810 00 78 23
(Prix d'un appel local)

Georgia

Transporter LLC
8/57 Belslashvili street
0159 Tbilisi, Georgia
Phone: (+995) 322 14 71 71

Great Britain

Husqvarna UK Ltd
Preston Road
Aycliffe Industrial Park
Newton Aycliffe
County Durham
DL5 6UP
info.gardena@husqvarna.co.uk

Greece

Π.ΠΑΠΑΔΟΠΟΥΛΟΣ ΑΕΒΕ
Λεωφ. Αθηνών 92
Αθήνα
T.K.104 42
Ελλάδα
Τηλ. (+30) 210 5193 100
info@papadopoulos.com.gr

Hungary

Husqvarna Magyarország Kft.
Ezred u. 1-3
1044 Budapest
Telefon: (+36) 1 251-4161
vevozolgalat.husqvarna@
husqvarna.hu

Iceland

Ó. Johnson & Kaaber
Tunguhsali 1
110 Reykjavik
ooj@ojk.is

Ireland

Husqvarna UK Ltd
Preston Road
Aycliffe Industrial Park
Newton Aycliffe
County Durham
DL5 6UP
info.gardena@husqvarna.co.uk

Italy

Husqvarna Italia S.p.A.
Via Santa Vecchia 15
23868 VALMADRERA (LC)
Phone: (+39) 0341.203.111
assistenza.italia@it.husqvarna.com

Japan
KAKIUCHI Co. Ltd.
Sumitomo Realty &
Development Kojimachi
BLDG., 8F
5-1 Niibanncyo
Chiyoda-ku
Tokyo 102-0084
Phone: (+81) 33 264 4721
m_ishihara@kaku-ichi.co.jp

Kazakhstan
LAMED Ltd.
155/1, Tazhibayevoi Str.
050060 Almaty
IP Schmidt
Abayavenue 3B
110 005 Kostanay

Korea
Kyung Jin Trading CO.,LTD.
107-4, SunDuk Bid.,
YangJae-dong,
Seocho-gu,
Seoul, (zipcode: 137-891)
Phone: (+82) (0)2 574-6300

Kyrgyzstan
Alye Maki
av. Moladaya Guardir J 3
720014
Bishkek

Latvia
Husqvarna Latvija SIA
Ulbrokas 19A
LV-1021 Riga
info@gardena.lv

Lithuania
UAB Husqvarna Lietuva
Ateities pl. 77C
LT-52104 Kaunas
info@gardena.lt

Luxembourg
Magasins Jules Neuberger
39, rue Jacques Stas
Luxembourg-Gasperich 2549
Case Postale No. 12
Luxembourg 2010
Phone: (+352) 40 14 01
api@neuberger.lu

Mexico
AFOSA
Av. Lopez Mateos Sur # 5019
Col. La Calma 45070
Zapopan, Jalisco, Mexico
Phone: (+52) 33 3818-3434
icornejo@afosa.com.mx

Moldova
Convel S.R.L.
290A Muncesti Str.
2002 Chisinau

Netherlands
Husqvarna Nederland B.V.
GARDENA Division
Postbus 50131
1305 AC ALMERE
Phone: (+31) 36 521 00 10
info@gardena.nl

Neth. Antilles
Jonka Enterprises N.V.
Sta. Rosa Weg 196
P.O. Box 8200
Curaçao
Phone: (+599) 9 767 66 55
pgm@jonka.com

New Zealand
Husqvarna New Zealand Ltd.
PO Box 76-437
Manukau City 2241
Phone: (+64) (0) 9 9202410
support.nz@husqvarna.co.nz

Norway
Husqvarna Norge AS
Gardena Division
Traskemeiven 36
1708 Sarpsborg
info@gardena.no

Peru
Husqvarna Perú S.A.
Jr. Ramón Cárcamo 710
Lima 1
Tel: (+51) 1 3320400 ext. 416
juan.remuzgo@husqvarna.com

Poland
Husqvarna
Poland Spółka z o.o.
ul. Wosyckiego 15 b
03-371 Warszawa
Phone: (+48) 22 330 96 00
gardena@husqvarna.com.pl

Portugal
Husqvarna Portugal, SA
Lagoa - Albarraque
2635 - 595 Rio de Mouro
Tel.: (+351) 21 922 85 30
Fax : (+351) 21 922 85 36
info@gardena.pt

Romania
Madex International Srl
Soseaua Odaii 117 - 123,
RO 013603 București, S1
Phone: (+40) 21 352.76.03
madex@ines.ro

Russia / Россия
ООО „Хускварна“
141400, Московская обл.,
г. Химки,
улица Ленинградская,
владение 39, стр.6
Бизнес Центр
„Химки Бизнес Парк“,
помещение 0B02_04
http://www.gardena.ru

Serbia
Domel d.o.o.
Autoput za Novi Sad bb
11273 Belgrade
Phone: (+381) 1 18 48 88 12
miroslav.jejina@domel.rs

Singapore
Hy-Ray PRIVATE LIMITED
40 Jalan Pemimpin
#02-08 Tat Ann Building
Singapore 577185
Phone: (+65) 6253 2277
shiyang@hyray.com.sg

Slovak Republic
Husqvarna Cesko s.r.o.
Türkova 2319/5b
149 00 Praha 4 – Chodov
Bezplatná infolinka:
800 154 044
servis@sk.husqvarna.com

Slovenia
Husqvarna Austria GmbH
Industriezeile 36
4010 Linz
Tel.: (+43) 732 77 01 01-485
service.gardena@
husqvarnagroup.com

South Africa
Husqvarna
South Africa (Pty) Ltd
Postnet Suite 250
Private Bag X6,
Cascades, 3202
South Africa
Phone: (+27) 33 846 9700
info@gardena.co.za

Spain
Husqvarna España S.A.
Calle de Rivas nº 10
28052 Madrid
Phone: (+34) 91 708 05 00
atencioncliente@gardena.es

Suriname
Agrofix n.v.
Verlengde Hogestraat #22
Phone: (+597) 472426
agrofix@sr.net
Pobox : 2006
Paramaribo
Suriname – South America

Sweden
Husqvarna AB
Gardena Division
S-561 82 Huskvarna
gardenaorder@husqvarna.se

Switzerland / Schweiz
Husqvarna Schweiz AG
Consumer Products
Industriestrasse 10
5506 Mägenwil
Phone: (+41) (0) 62 887 37 90
info@gardena.ch

Turkey
Dost Bahçe Diş Ticaret
Mümesillik A.Ş
Yunus Mah. Adil Sok. No: 3
İc Kapı No: 1 Kartal
34873 İstanbul
Phone: (+90) 216 38 93 939
info@dostbahce.com.tr

Ukraine / Україна
ТОВ «Хускварна Україна»
вул. Васильківська, 34,
офіс 204-г
03022, м. Київ
Тел: (+38) 044 498 39 02
info@gardena.ua

Uruguay
FEL SA
Entre Rios 1083 CP 11800
Montevideo – Uruguay
Tel : (+598) 22 03 18 44
info@felisa.com.uy

Venezuela
Corporación Casa y Jardín C.A.
Av. Caroní, Edif. Trezmen, PB.
Colinas de Bello Monte.
1050 Caracas.
Tlf : (+58) 212 992 33 22
info@casayjardin.net.ve

1251-29.960.11/0219
© GARDENA Manufacturing GmbH
D-89070 Ulm
http://www.gardena.com