

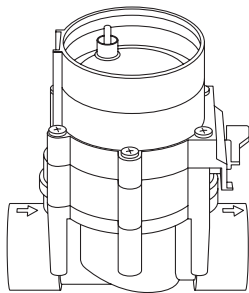

9 V
Art. 1251

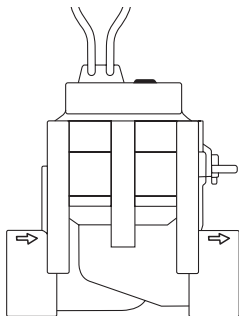

24 V
Art. 1278



DE Betriebsanleitung
Bewässerungsventil

PL Instrukcja obsługi
Zawór automatyczny

HU Használati utasítás
Öntözőszelep

CS Návod k obsluze
Zavlažovací ventil

SK Návod na obsluhu
Zavlažovací ventil

EL Οδηγίες χρήσης
Ηλεκτροβάννα

RU Инструкция по эксплуатации
Оросительный вентиль

SL Navodilo za uporabo
Namakalni ventil

HR Upute za uporabu
Ventil za navodnjavanje

UK Інструкція з експлуатації
Вентиль зрошення

RO Instrucțiuni de utilizare
Electrovalvă

BG Инструкция за експлоатация
Клапан за поливане

DE

PL

HU

CS

SK

EL

RU

SL

HR

UK

RO

BG

9 V

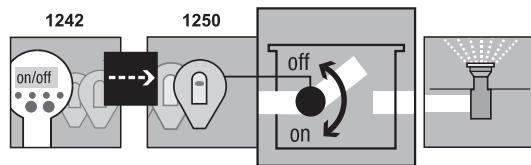

I1

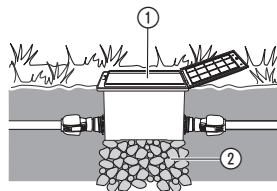

24 V

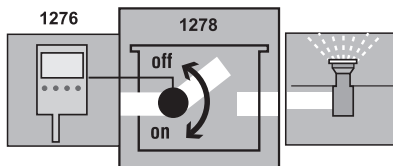

I2

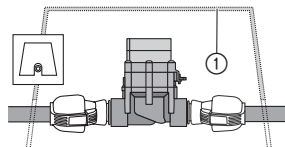

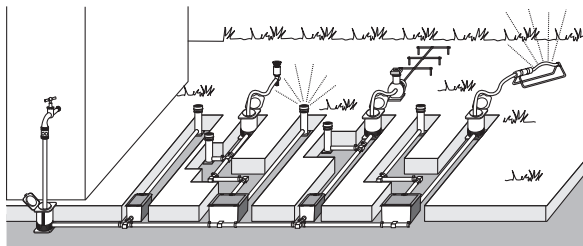
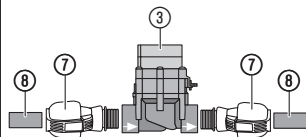
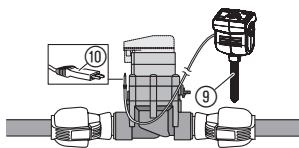
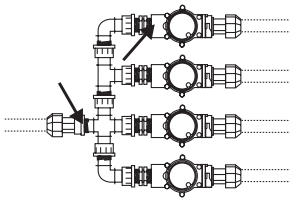
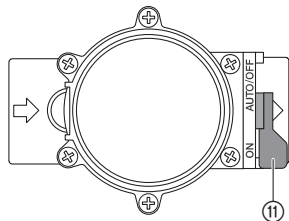
I3**I4****I5****I6****O1**

GARDENA Клапан за поливане

1. ТЕХНИКА НА БЕЗОПАСНОСТ	88
2. ВЪВЕЖДАНЕ В ЕКСПЛОАТАЦИЯ	89
3. ОБСЛУЖВАНЕ	91
4. СЪХРАНЕНИЕ	91
5. ОТСТРАНЯВАНЕ НА ПОВРЕДИ	92
6. ТЕХНИЧЕСКИ ДАННИ	93
7. СЕРВИЗ/ГАРАНЦИЯ	94

Превод на оригиналната инструкция.



От съображения за сигурност не се разрешава използването на продукта от деца и младежи до 16 години, както и лица, които не са запознати с настоящата инструкция за експлоатация. Хора с ограничени психически или физически възможности могат да използват този продукт само под ръководството и надзора на отговорно за тях лице. Децата трябва да бъдат наблюдавани, за да се гарантира, че не си играят с продукта. Никога не работете с продукта, когато сте уморени, болни или под въздействието на алкохол, наркотици или лекарства.

Употреба по предназначение:

Клапаните за поливане са предназначени изключително за употреба на открито за

напълно автоматично управление на отделни поливни съоръжения. Разделянето на цялата система на отделни участъци за поливане е предимство при различна необходимост от вода на единични площи с насаждения или при недостатъчно количество вода за едновременно ползване на цялата система.

Клапанът за поливане се включва например подземно към система за поливане (напр. разпръсквач; система за капково напояване).

Внимание:

Спазването на приложената от GARDENA инструкция за експлоатация е предпоставка за правилната употреба на клапана за поливане.

Фиг. 9 V:

Клапанът за поливане **1251** с програматора **1242** и контролера **1250** е част от система за поливане.

Фиг. 24 V:

Клапанът за поливане **1278** със системата за контрол на поливането **1276** е част от система за поливане.



Клапанът за поливане трябва да бъде използван само заедно с разрешения от GARDENA – 9 V: контролери,

радиоприемници/24 V система за контрол на поливането.

1. ТЕХНИКА НА БЕЗОПАСНОСТ

ВАЖНО!

Прочетете внимателно инструкцията за експлоатация и я запазете за бъдещи справки.

→ Спазвайте указанията за техника на безопасност в инструкцията за експлоатация.

9V и 24V продукти не трябва да бъдат разменяни.

Запушване на клапанът за поливане:

→ При замърсена вода включете GARDENA Централен филтър Арт. 1510 към системата.

Налягане на водата на системата за поливане:

Тъй като функцията на системата за поливане зависи от съответното налягане, трябва да

внимавате, периодите на поливане на отделните участъци за поливане да не се препоръчват, съотв. предвидените от Вас маркуци за поливане да имат достатъчно налягане и поток вода.

Съблюдавайте указанията за планиране на специализираната брошура на GARDENA „Напоителна техника – Помощник за планиране на поливни системи“.

ОПАСНОСТ!

Този продукт образува електромагнитно поле по време на работа. Това поле може при определени обстоятелства да окаже влияние върху начина на функциониране на активни или пасивни медицински импланти. За да се изключи рискът от ситуации, които биха могли да доведат до тежки или смъртоносни наранявания, лицата с медицински имплант

трябва преди употреба на този продукт да се консултират със своя лекар и производителя на импланта.

ОПАСНОСТ!

Дребните детайли могат лесно да бъдат погълнати. Полиетиленовата торба представлява опасност от задушаване за малките деца. Дръжте малките деца далеч по време на монтажа.

2. ВЪВЕЖДАНЕ В ЕКСПЛОАТАЦИЯ

Ако клапанът за поливане се инсталира под земята, той трябва да бъде монтиран в здрава и устойчива при стъпване кутия за клапани ① (Защитна кутия за клапани/ шахта за клапани). **Напр. GARDENA Арт. 1254/1255/1290/1292.**

Инсталиране на кутията за клапани [фиг. I1/I2]:

1. Изготвяне на план за разполагане (виж напр. фиг. I3).
Допълнителна информация съдържа GARDENA Помощника за планиране на поливни системи, който можете да получите от Вашият търговец на GARDENA.

2. При подемен монтаж се поставя за основа на кутията за клапани ① торбичка с груб чакъл ②.
По този начин се осигурява безупречното функциониране на дренажа на шахтата.
3. Вградете горният ръб на кутията за клапани на едно ниво с основата на тревната покривка.
Така ще бъдат избегнати повреди по време на косене на моравата.

Монтажът на клапаните за поливане в GARDENA защитни кутии за клапани V1 и V3 можете да разгледате в съответната инструкция за експлоатация.

Монтаж на клапанът за поливане без защитна кутия за клапани [фиг. 14]:

Магнитният клапан функционира правилно само тогава, когато клапанът за поливане е свързан по посока на потока.



ВНИМАНИЕ!

Внимавайте за посоката на потока!

→ При инсталирането на клапана за поливане ③ внимавайте за посоката на потока (стрелките).

→ Уплътнете винтовите съединения с изключение на резбата на разпръсквача с помощта на лента за уплътняване PTFE **Арт. 7219**.

Свързване на GARDENA Свързващи тръби ⑧ (2700/2701/2704/2705/2718) или чужди продукти:

1. **Завийте GARDENA Съединител ⑦ 2763** (25 мм = 1")/ **2769** (32 мм = 5/4") ⑦ в клапана за поливане ③.
2. Свързване на GARDENA Свързващи тръби ⑧ или чужди продукти (25 мм/32 мм).

Свързване на сензор за влага в почвата или сензор за дъжд (опционално) [фиг. 15]:

Заедно с поливането зависещо от дата и час, съществува допълнително възможност за

връзка в управлението за поливане на клапан за поливане на влажността в почвата или валежите.

При достатъчна влага в почвата се задейства спиране на програма или се възпрепятства активирането на програма.

1. Разполагане на сензор за влага в почвата ⑨ **в** дъждовалната зона
– или –
сензор за дъжд а (съотв. с удължителен кабел) **извън** дъждовалната зона.
2. **9 V**: Включете щепсела ⑩ в конектора на сензора на контролера.
24 V: Включете щепсела ⑩ в конектора на сензора на Система за контрол на поливането **Арт. 1276** (виж Инструкцията за експлоатация Арт. 1276).

Конвенционална инсталация [фиг. 16]:

Ако се използва **Арт. 2750/2751/2752/2753/2755** трябва да се уплътни на местата отбелязани със стрелка с лента за уплътняване (**напр. Арт. 7219**).

3. ОБСЛУЖВАНЕ

Настройка на управлението на клапаните [фиг. 01]:

Напълно автоматично управление:

- Поставете лостчето ⑪ на „**AUTO/OFF**“.
Управляваният от програмата поток на водата към поливната система след програмиране на контролера/радиоприемника.

Автоматично отворен клапан не може да бъде затворен ръчно.

Ръчно управление:

- Поставете лостчето ⑪ на „**ON**“.
Непрекъснат от програмирането независим поток на водата.

4. СЪХРАНЕНИЕ

Сваляне от експлоатация/Зазимяване:

Клапаните за поливане са предназначени за използване на открито и са само от частично защитени срещу замръзване. Абсолютна сигурност срещу замръзване ще постигнете чрез демонтаж на клапаните преди настъпването на мраз. Алтернативна възможност е изпразването на тръбопроводната система преди и след клапана за поливане.

Изпразване на водопровода ПРЕДИ клапана [фиг. 01]:

1. Затворете крана за вода и развийте свързващия маркуч между крана за вода и **GARDENA Входяща кутия Арт. 2722/2795.**

По този начин може да влиза въздух и водопровода да бъде изпразнен през дренажния клапан вграден във входящата кутия. Това означава, че входящата кутия се монтира пониско от клапана за поливане.

2. При директно свързване на поливната система към домашния водопровод, спрете притока на вода и отворете изпускателния кран на битовия водопровод.
3. Поставете лостчетата ⑪ на всички клапани на позиция „**ON**“.
4. При използване на GARDENA Кутия за клапани V3 отворете отводнителна капачка.

Изпразване на водопровода СЛЕД клапана:

Условие: Дренажния клапан е монтиран по-дълбоко или на едно ниво с клапана за поливане.

→ Инсталирайте GARDENA Дренажен клапан **Арт. 2760** непосредствено след клапана.

Системата се изпразва автоматично през GARDENA дренажния клапан.

→ **Ако не е налице нито едно от двете условия, съответния клапан трябва да бъде демонтиран и зазимен за съхранение.**

Изхвърляне:

(съгласно Директива 2012/19/ЕС)



Продуктът не трябва да бъде изхвърлян заедно с обикновените битови отпадъци. Той трябва да бъде изхвърлен съгласно действащите местни разпоредби за опазване на околната среда.

Важно! Изхвърлете продукта на или чрез Вашия местен събирателен пункт за рециклиране.

5. ОТСТРАНЯВАНЕ НА ПОВРЕДИ

Проблем

Не се отваря магнитният клапан, няма поток на водата

Възможна причина



Прекъснато водоснабдяване.

Контролера/радиоприемника/системата за контрол на поливането не са свързани правилно с клапана за поливане.

Отстраняване

→ Отворете притока на вода.

→ Свържете правилно контролера/радиоприемника/системата за контрол на поливането с клапана за поливане.

Проблем	Възможна причина	Отстраняване
Не се затваря магнитният клапан, непрекъснат поток на водата	Магнитният клапан е монтиран срещу посоката на потока.	→ Завъртете магнитния клапан (внимавайте за посоката на потока).
	Лостчето  е на позиция „ON“.	→ Поставете лостчето  на „AUTO/OFF“.



УКАЗАНИЕ: При други повреди се обръщайте към Вашия сервизен център на GARDENA. Ремонтите трябва да бъдат изпълнявани само от сервизният център на GARDENA, както и от специализираните търговци, които са оторизирани от GARDENA.

6. ТЕХНИЧЕСКИ ДАННИ

Магнитен клапан	Мярка	Стойност 9 V (Арт. 1251)	Стойност 24 V (Арт. 1278)
Напрежение	V	9 (DC)	24 (AC)
Работно налягане	bar	0,5 до 12	0,5 до 12
Протичащ флуид		Чиста прясна вода	Чиста прясна вода
Макс. температура на водата	°C	40	40

7. СЕРВИЗ/ГАРАНЦИЯ

Сервиз:

Моля, свържете се чрез адреса на обратната страна.

Гаранция:

В случай на гаранционен иск Вие не дължите заплащане за оказаните услуги.

GARDENA Manufacturing GmbH предоставя за този продукт 2 години гаранция (от датата на закупуване), ако продуктът е бил използван само за лични нужди. Гаранцията на производителя не важи за употребявани продукти, придобити в резултат на препродажба. Тази гаранция се отнася за всички сериозни дефекти на продукта, които са следствие от дефект в материала или производствен дефект. Тази гаранция се изпълнява чрез предоставяне на напълно функционален продукт за подмяна или чрез ремонт на повредения продукт, изпратен до нас безплатно; ние си запазваме правото да избираме между тези възможности. Тази услуга подлежи на следните разпоредби:

- Продуктът е използван по предназначение съгласно препоръките в инструкциите за работа.

- Купувачът или други лица не са правили опити за ремонтване на продукта.
- За експлоатацията са използвани само оригинални резервни и бързоизносващи се детайли на GARDENA.

Нормалното износване на части и компоненти, визуалните промени, както и износващи се части и компоненти, са изключени от гаранцията.

Настоящата гаранция на производителя не влияе върху гаранционните права срещу дилъра/продавача.

Ако имате проблеми с този продукт, моля, свържете се с наш сервиз. В случай на гаранция, моля, изпратете дефектния продукт заедно с копие на касовата бележка за закупуване и описание на повредата, с платени пощенски такси до посочения на обратната страна сервиз на GARDENA.

Бързоизносващи се части:

Дефекти по клапана за поливане причинени от неправилно поставени или изтощени батерии в контролера не се покриват от гаранцията.

Bild Nr. Picture No.	Ersatzteil-Nr. Spare Part No.	Bezeichnung Bewässerungsventil 9 V/1" Art. -Nr. 1251	Description Watering Valve 9 V/1" Art. No. 1251
19 – 36	1251-00.500.00	Bew. Ventil 9 V/ 1" (= Art.1251)	Watering valve 9 V/ 1" (=Art.1251)
19	1815-00.610.27	Steuerdüse, rot	Control nozzle, red
20	1251-00.500.26	Ventildeckel	Valve cover
21	913-00.680.01	O-Ring 7,5 x 2	O-Ring 7,5 x 2
22 + 21	1251-00.701.00	Kücken, vollst.	Mixer dial, cpl.
23	1672-00.600.11	O-Ring 24 x 2	O-Ring 24 x 2
24	1174-00.617.00	Magnetplatte, vollst.	Magnetic plate, cpl.
25	1174-00.610.11	Druckfeder, klein	Pressure spring, small
26	1251-00.510.00	Elektromagnet, vollst.	Electric magnet, cpl.
27	1174-00.610.07	Blechschraube 3,5 x 25-F-H	Sheet metal screw 3,5 x 25-F-H
28	1251-00.500.21	Blechschraube 4,2 x 60	Sheet metal screw 4,2 x 60 (6 x)
29	1174-00.610.08	Druckfeder, gross	Pressure spring, large
30 – 34	1251-00.520.00	Membrane, vollst.	Diaphragm
35	1251-00.500.11	Stützring	Support ring
36	1251-00.500.06	Ventilkörper	Valve body
	1251-00.540.00	Feinfilter	Fine filter

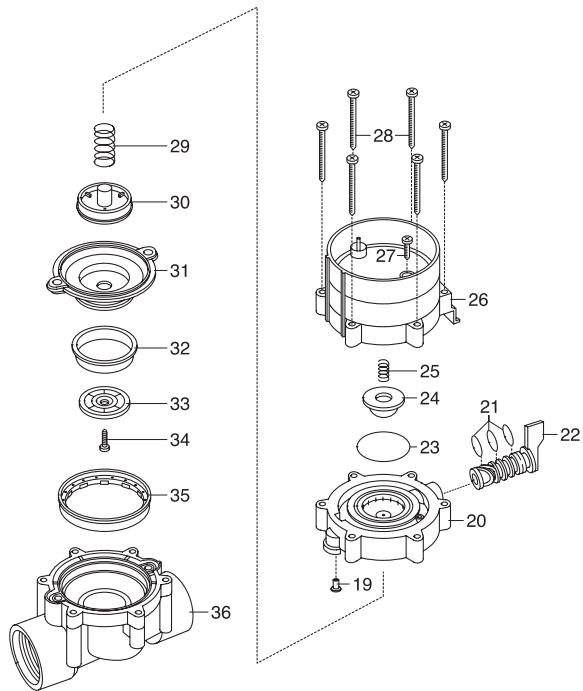

DE Produkthaftung

Wir weisen ausdrücklich darauf hin, dass wir in Übereinstimmung mit dem Produkthaftungsgesetz nicht für Schäden haften, die durch unsere Produkte entstehen, wenn diese unsachgemäß und nicht durch einen von uns autorisierten Servicepartner repariert wurden oder wenn keine Original GARDENA Teile oder von uns zugelassene Teile verwendet wurden.

SK Zodpovednosť za produkt

V súlade s nemeckými právnymi predpismi upravujúcimi zodpovednosť za výrobok týmto výslovne prehlasujeme, že nenesieme žiadnu zodpovednosť za škody spôsobené našimi výrobkami, v prípade ktorých neboli náležité opravy vykonané servisným partnerom schváleným spoločnosťou GARDENA alebo neboli použité diely spoločnosti GARDENA alebo diely schválené spoločnosťou GARDENA.

PL Odpowiedzialność za produkt

Zgodnie z niemiecką ustawą o odpowiedzialności za produkt, niniejszym wyraźnie oświadczamy, że nie ponosimy żadnej odpowiedzialności za szkody poniesione na skutek użytkowania naszych produktów, w przypadku gdy naprawa tych produktów nie była odpowiednio przeprowadzana przez zatwierdzonego przez firmę GARDENA partnera serwisowego lub nie stosowano oryginalnych części GARDENA albo części autoryzowanych przez tę firmę.

EL Ευθύνη προϊόντος

Σύμφωνα με τον γερμανικό νόμο περί Ευθύνης για τα Προϊόντα, με το παρόν δηλώνουμε ρητώς ότι δεν αποδεχόμαστε καμία ευθύνη για τυχόν ζημιές που προκύπτουν από τα προϊόντα μας εάν αυτά δεν έχουν επισκευαστεί σωστά από κάποιον εγκεκριμένο συνεργάτη επισκευών της GARDENA ή εάν δεν έχουν χρησιμοποιηθεί αυθεντικά εξαρτήματα GARDENA ή εξαρτήματα εγκεκριμένα από την GARDENA.

HU Termékszavatosság

A németországi termékszavatossági törvénnyel összhangban ezennel nyomatékosan kijelentjük, hogy nem vállalunk felelősséget a termékeinkben keletkezett olyan károkért, amelyek valamely GARDENA által jóváhagyott szervizpartner által nem megfelelően végzett javításból adódtak, vagy amely során nem eredeti GARDENA alkatrészeket vagy a GARDENA által jóváhagyott alkatrészeket használtak fel.

SL Odgovornost proizvajalca

V skladu z nemškimi zakoni o odgovornosti za izdelke, izrecno izjavljajo, da ne sprejemamo nobene odgovornosti za škodo, ki jo povzročijo naši izdelki, če teh niso ustrezno popravili GARDENINI odobreni servisni partnerji ali pri tem niso bili uporabljeni originalni GARDENINI nadomestni deli ali GARDENINIMI homologiranimi nadomestnimi deli.

CS Odpovědnost za výrobek

V souladu s německým zákonem o odpovědnosti za výrobek tímto výslovně prohlašujeme, že nepřijímáme žádnou odpovědnost za poškození vzniklá na našich výrobcích, kdy zmíněné výrobky nebyly řádně opraveny schváleným servisním partnerem GARDENA nebo kdy nebyly použity originální náhradní díly GARDENA nebo náhradní díly autorizované společností GARDENA.

HR Pouzdanost proizvoda

Sukladno njemačkom zakonu o pouzdanosti proizvoda, ovime izričito izjavljujemo kako ne prihvaćamo nikakvu odgovornost za oštećenja na našim proizvodima nastala uslijed neispravnog popravka od strane servisnog partnera kojeg odobrava GARDENA ili uslijed nekorištenja originalnih GARDENA dijelova ili dijelova koje odobrava GARDENA.

RO Răspunderea pentru produs

În conformitate cu Legea germană privind răspunderea pentru produs, declarăm în mod expres prin prezentul document că nu acceptăm nicio răspundere pentru defecțiunile suferite de produsele noastre atunci când acestea nu au fost reparate în mod corect de un atelier de service partener, aprobat de GARDENA, sau când nu au fost utilizate piese GARDENA originale sau piese autorizate de GARDENA.

BG Отговорност за вреди, причинени от стоки

Съгласно германския Закон за отговорността за вреди, причинени от стоки, с настоящото изрично декларираме, че не носим отговорност за щети, причинени от нашите продукти, ако те не са били правилно ремонтирани от одобрен от GARDENA сервиз или ако не са използвани оригинални части на GARDENA или части, одобрени от GARDENA.

Deutschland / Germany

GARDENA Manufacturing GmbH
Central Service
Hans-Lorenser-Straße 40
D-89079 Ulm
Produktfragen:
(+49) 731 490-123
Reparaturen:
(+49) 731 490-290
service@gardena.com

Albania

COBALT Sh.p.k.
Rr. Siri Kodra
1000 Tirana

Argentina

Husqvarna Argentina S.A.
Av. del Libertador 5954 –
Piso 11 – Torre B
(C1428ARP) Buenos Aires
Phone: (+54) 11 5194 5000
info.gardena@ar.husqvarna.com

Armenia

Garden Land Ltd.
61 Tigran Mets
0005 Yerevan

Australia

Husqvarna Australia Pty. Ltd.
Locked Bag 5
Central Coast BC
NSW 2252
Phone: (+ 61) (0) 2 4352 7400
customer.service@
husqvarna.com.au

Austria / Österreich

Husqvarna Austria GmbH
Industriezeile 36
4010 Linz
Tel.: (+43) 732 77 01 01-485
service.gardena@
husqvarnagroup.com

Azerbaijan

Firm Progress
a. Aliyev Str. 26A
1052 Baku

Belgium

Husqvarna België nv/sa
Gardena Division
Rue Egide Van Ophem 111
1180 Uccle / Ukkel
Tel.: (+32) 2 720 92 12
Mail: info@gardena.be

Bosnia / Herzegovina

SILK TRADE d.o.o.
Industrijska zona Bukva bb
74260 Tešanj

Brazil

Husqvarna do Brasil Ltda
Av. Francisco Matarazzo,
1400 – 19º andar
São Paulo – SP
CEP: 05001-903
Tel: 0800-112252
marketing.br.husqvarna@
husqvarna.com.br

Bulgaria

AGROLAND България АД
бул. 8 Декември, № 13
Офис 5
1700 Студентски град
София
Tel.: (+359) 24666910
info@agroland.eu

Canada / USA

GARDENA Canada Ltd.
100 Summerlea Road
Brampton, Ontario L6T 4X3
Phone: (+1) 905 792 93 30
info@gardenacanada.com

Chile

Maquinarias Agroforestales
Ltda. (Maga Ltda.)
Santiago, Chile
Avda. Chesterton
8355 comuna Las Condes
Phone: (+56) 2 202 4417
Dalton@maga.cl
Zipcode: 7560330

China

Husqvarna (Shanghai)
Management Co., Ltd.
富世华 (上海) 管理有限公司
3F, Benq Square B,
No207, Song Hong Rd.,
Chang Ning District,
Shanghai, PRC. 200335
上海市长宁区淞虹路207号明
基广场B座3楼, 邮编: 200335

Colombia

Husqvarna Colombia S.A.
Calle 18 No. 68 D-31, zona
Industrial de Montevideo
Bogotá, Cundinamarca
Tel. 571 2922700 ext. 105
jairo.salazar@husqvarna.com.co

Costa Rica

Compañia Exim
Euroiberamericana S.A.
Los Colegios, Moravia,
200 metros al Sur del Colegio
Saint Francis – San José
Phone: (+506) 297 68 83
exim_euro@racsa.co.cr

Croatia

Husqvarna Austria GmbH
Industriezeile 36
4010 Linz
Tel.: (+43) 732 77 01 01-485
service.gardena@
husqvarnagroup.com

Cyprus

Med Marketing
17 Digeni Akrita Ave
P.O. Box 27017
1641 Nicosia

Czech Republic

Husqvarna Česko s.r.o.
Türkova 2319/5b
149 00 Praha 4 – Chodov
Bezplatná infolinka :
800 100 425
servis@cz.husqvarna.com

Denmark

GARDENA DANMARK
Lejrevej 19, st.
3500 Værløse
Tlf.: (+45) 70 26 47 70
husqvarna@husqvarna.dk
www.gardena.com / dk

Dominican Republic

BOSQUESA, S.R.L
Carretera Santiago Licey
Km. 5 ½
Esquina Copal II.
Santiago
Dominican Republic
Phone: (+809) 736-0333
joserbosquesa@claro.net.do

Ecuador

Husqvarna Ecuador S.A.
Arupos E1-181 y 10 de
Agosto Quito, Pichincha
Tel. (+593) 22800739
francisco.jacome@
husqvarna.com.ec

Estonia

Husqvarna Eesti OÜ
Valdeku 132
EE-11216 Tallinn
info@gardena.ee

Finland

Oy Husqvarna Ab
Gardena Division
Lautatarhankatu 8 B / PL 3
00581 HELSINKI
www.gardena.fi

France

Husqvarna France
9/11 Allée des pierres mayettes
92635 Gennevilliers Cedex
France
http : //www.gardena.com/ fr
N° AZUR: 0 810 00 78 23
(Prix d'un appel local)

Georgia

Transporter LLC
8/57 Belslashvili street
0159 Tbilisi, Georgia
Phone: (+995) 322 14 71 71

Great Britain

Husqvarna UK Ltd
Preston Road
Aycliffe Industrial Park
Newton Aycliffe
County Durham
DL5 6UP
info.gardena@husqvarna.co.uk

Greece

Π.ΠΑΠΑΔΟΠΟΥΛΟΣ ΑΕΒΕ
Λεωφ. Αθηνών 92
Αθήνα
T.K.104 42
Ελλάδα
Τηλ. (+30) 210 5193 100
info@papadopoulos.com.gr

Hungary

Husqvarna Magyarország Kft.
Ezred u. 1-3
1044 Budapest
Telefon: (+36) 1 251-4161
vevozolgalat.husqvarna@
husqvarna.hu

Iceland

Ó. Johnson & Kaaber
Tunguhsali 1
110 Reykjavik
ooj@ojk.is

Ireland

Husqvarna UK Ltd
Preston Road
Aycliffe Industrial Park
Newton Aycliffe
County Durham
DL5 6UP
info.gardena@husqvarna.co.uk

Italy

Husqvarna Italia S.p.A.
Via Santa Vecchia 15
23868 VALMADRERA (LC)
Phone: (+39) 0341.203.111
assistenza.italia@it.husqvarna.com

Japan
KAKIUCHI Co. Ltd.
Sumitomo Realty &
Development Kojimachi
BLDG., 8F
5-1 Niibanncyo
Chiyoda-ku
Tokyo 102-0084
Phone: (+81) 33 264 4721
m_ishihara@kaku-ichi.co.jp

Kazakhstan
LAMED Ltd.
155/1, Tazhibayevoi Str.
050060 Almaty
IP Schmidt
Abayavenue 3B
110 005 Kostanay

Korea
Kyung Jin Trading CO.,LTD.
107-4, SunDuk Bid.,
YangJae-dong,
Seocho-gu,
Seoul, (zipcode: 137-891)
Phone: (+82) (0)2 574-6300

Kyrgyzstan
Alye Maki
av. Moladaya Guardir J 3
720014
Bishkek

Latvia
Husqvarna Latvija SIA
Ulbrokas 19A
LV-1021 Riga
info@gardena.lv

Lithuania
UAB Husqvarna Lietuva
Ateities pl. 77C
LT-52104 Kaunas
info@gardena.lt

Luxembourg
Magasins Jules Neuberger
39, rue Jacques Stas
Luxembourg-Gasperich 2549
Case Postale No. 12
Luxembourg 2010
Phone: (+352) 40 14 01
api@neuberger.lu

Mexico
AFOSA
Av. Lopez Mateos Sur # 5019
Col. La Calma 45070
Zapopan, Jalisco, Mexico
Phone: (+52) 33 3818-3434
icornejo@afosa.com.mx

Moldova
Convel S.R.L.
290A Muncesti Str.
2002 Chisinau

Netherlands
Husqvarna Nederland B.V.
GARDENA Division
Postbus 50131
1305 AC ALMERE
Phone: (+31) 36 521 00 10
info@gardena.nl

Neth. Antilles
Jonka Enterprises N.V.
Sta. Rosa Weg 196
P.O. Box 8200
Curaçao
Phone: (+599) 9 767 66 55
pgm@jonka.com

New Zealand
Husqvarna New Zealand Ltd.
PO Box 76-437
Manukau City 2241
Phone: (+64) (0) 9 9202410
support.nz@husqvarna.co.nz

Norway
Husqvarna Norge AS
Gardena Division
Traskemeiven 36
1708 Sarpsborg
info@gardena.no

Peru
Husqvarna Perú S.A.
Jr. Ramón Cárcamo 710
Lima 1
Tel: (+51) 1 3320400 ext. 416
juan.remuzgo@husqvarna.com

Poland
Husqvarna
Poland Spółka z o.o.
ul. Wosyckiego 15 b
03-371 Warszawa
Phone: (+48) 22 330 96 00
gardena@husqvarna.com.pl

Portugal
Husqvarna Portugal, SA
Lagoa - Albarraque
2635 - 595 Rio de Mouro
Tel.: (+351) 21 922 85 30
Fax : (+351) 21 922 85 36
info@gardena.pt

Romania
Madex International Srl
Soseaua Odaii 117 - 123,
RO 013603 București, S1
Phone: (+40) 21 352.76.03
madex@ines.ro

Russia / Россия
ООО „Хускварна“
141400, Московская обл.,
г. Химки,
улица Ленинградская,
владение 39, стр.6
Бизнес Центр
„Химки Бизнес Парк“,
помещение 0B02_04
http://www.gardena.ru

Serbia
Domel d.o.o.
Autoput za Novi Sad bb
11273 Belgrade
Phone: (+381) 1 18 48 88 12
miroslav.jejina@domel.rs

Singapore
Hy-Ray PRIVATE LIMITED
40 Jalan Pemimpin
#02-08 Tat Ann Building
Singapore 577185
Phone: (+65) 6253 2277
shiyang@hyray.com.sg

Slovak Republic
Husqvarna Cesko s.r.o.
Türkova 2319/5b
149 00 Praha 4 – Chodov
Bezplatná infolinka:
800 154 044
servis@sk.husqvarna.com

Slovenia
Husqvarna Austria GmbH
Industriezeile 36
4010 Linz
Tel.: (+43) 732 77 01 01-485
service.gardena@
husqvarnagroup.com

South Africa
Husqvarna
South Africa (Pty) Ltd
Postnet Suite 250
Private Bag X6,
Cascades, 3202
South Africa
Phone: (+27) 33 846 9700
info@gardena.co.za

Spain
Husqvarna España S.A.
Calle de Rivas nº 10
28052 Madrid
Phone: (+34) 91 708 05 00
atencioncliente@gardena.es

Suriname
Agrofix n.v.
Verlengde Hogestraat #22
Phone: (+597) 472426
agrofix@sr.net
Pobox : 2006
Paramaribo
Suriname – South America

Sweden
Husqvarna AB
Gardena Division
S-561 82 Huskvarna
gardenaorder@husqvarna.se

Switzerland / Schweiz
Husqvarna Schweiz AG
Consumer Products
Industriestrasse 10
5506 Mägenwil
Phone: (+41) (0) 62 887 37 90
info@gardena.ch

Turkey
Dost Bahçe Diş Ticaret
Mümesillik A.Ş
Yunus Mah. Adil Sok. No: 3
İc Kapı No: 1 Kartal
34873 İstanbul
Phone: (+90) 216 38 93 939
info@dostbahce.com.tr

Ukraine / Україна
ТОВ «Хускварна Україна»
вул. Васильківська, 34,
офіс 204-г
03022, м. Київ
Тел: (+38) 044 498 39 02
info@gardena.ua

Uruguay
FEL SA
Entre Rios 1083 CP 11800
Montevideo – Uruguay
Tel : (+598) 22 03 18 44
info@felisa.com.uy

Venezuela
Corporación Casa y Jardín C.A.
Av. Caroní, Edif. Trezmen, PB.
Colinas de Bello Monte.
1050 Caracas.
Tlf : (+58) 212 992 33 22
info@casayjardin.net.ve

1251-29.960.11/0219
© GARDENA Manufacturing GmbH
D-89070 Ulm
http://www.gardena.com