



Art. 19032

SV Bruksanvisning
smart Irrigation Control bevattningsautomatik

GARDENA smart Irrigation Control bevattningsautomatik 24 V

1. SÄKERHET	4
2. MONTERING	6
3. INSTALLATION	8
4. HANDHAVANDE	19
5. UNDERHÅLL	22
6. LAGRING	22
7. ÅTGÄRDA FEL	23
8. TEKNISKA DATA	25
9. TILLBEHÖR	26
10. SERVICE/GARANTI	27

Översättning av originalanvisningarna.



Av säkerhetsskäl får inte barn och ungdomar under 16 år, samt personer som inte är förtrodda med den här bruksanvisningen använda den här produkten. Personer med fysisk och psykisk funktionsnedsättning får endast använda produkten om de hålls under uppsikt eller instrueras av en ansvarig person. Barn bör hållas under uppsikt för att säkerställa att de inte leker med produkten. Använd aldrig produkten när du är trött, sjuk eller påverkad av alkohol, droger eller medicin.

Avsedd användning:

GARDENA smart Irrigation Control bevattningsautomatik är avsedd för privat bruk i trädgårdar och köksträdgårdar för styrning av spridar- och bevattningssystem. Den kan användas för automatisk bevattning under semestern. Den är endast avsedd att användas på ett väderskyddat och dammfritt ställe. Den är inte avsedd för inomhus.

GARDENA smart Irrigation Control bevattningsautomatik är en del av ett bevattningssystem och kan endast programmeras tillsammans med **GARDENA smart Gateway art. 19000**.

GARDENA smart Irrigation Control bevattningsautomatik styrs automatisk med **GARDENA smart system-appen**. Vid bevattning kan spridare, ett Sprinkler-System eller ett droppbevattningssystem användas.

GARDENA smart Irrigation Control bevattningsautomatik sköter automatiskt bevattningen enligt programmeringen och kan därför även användas under semestern. Tidigt på morgonen eller sent på kvällen är avdunstningen och därigenom vattenförbrukningen så låg som möjligt.



FARA! Kroppsskada!

Produkten får inte användas tillsammans med kemikalier, livsmedel, brandfarliga och explosiva ämnen

1. SÄKERHET

Viktigt!

Läs noggrant bruksanvisningen och spara den för senare bruk.

Symboler på produkten:



Läs bruksanvisningen.

Elsäkerhet



FARA! Hjärtstillestånd!

Den här produkten skapar ett elektromagnetiskt fält under driften. Det här fältet kan under vissa omständigheter påverka funktionssättet för aktiva eller passiva medicinska implantat. För att utesluta faran från situationer som kan leda till allvarliga eller dödliga skador, bör personer med ett medicinskt implantat konsultera läkare och tillverkaren av implantatet innan den här produkten används.



FARA! Elektrisk stöt!

Skaderisk genom elektrisk stöt.

Produkten måste matas med ström via en jordfelsbrytare (RCD) med en nominell utlösningssström på högst 30 mA.

Produkten får uteslutande användas med den medföljande 24 V (AC)-adaptern. Använd inte någon adapter.

Skydda 24 V (AC)-adaptern när den är isatt mot fuktighet och direkt solstrålning.

Montera bevattningsautomatiken på ett väderskyddat ställe.

Kontrollera om nätkabeln har skador innan användningen.

Produkten får endast användas för att styra gängse 24 V (AC)-ventiler. Strömförbrukningen per kanal får inte överstiga 400 mA (en GARDENA ventildosa art. 1278 behöver 150 mA).

Anslutningskabelns ledningsdiameter:

Den maximalt tillåtna sträckan mellan produkten och ventilen beror på anslutningskabelns ledningsarea. Vid en sträcka på 30 m skall diametern vara 0,5 mm² och vid sträcka på 45 m 0,75 mm². Aktivera inte mer än 3 ventiler samtidigt. **GARDENA anslutningskabel art.nr 1280** har diameter 0,5 mm² och är 15 meter lång.

Med den här kabeln kan upp till 6 ventiler anslutas. Anslutningskabeln kan kopplas vattentätt med **GARDENA anslutningsklämma art. 1282**.

Personlig säkerhet



FARA! Kvävningsskada!

Mindre delar kan lätt sväljas. Plastpåsar innebär kvävningsskada.

för små barn. Håll små barn borta under monteringen.

Skydda produkten mot direkt solstrålning.



Se upp när ventilerna berörs!

Metalldelar kan bli varma.

2. MONTERING

Montera bevattningsautomatiken på väggen:

De båda skruvarna och plugg medföljer.

Avståndet för hålen är 120 mm.

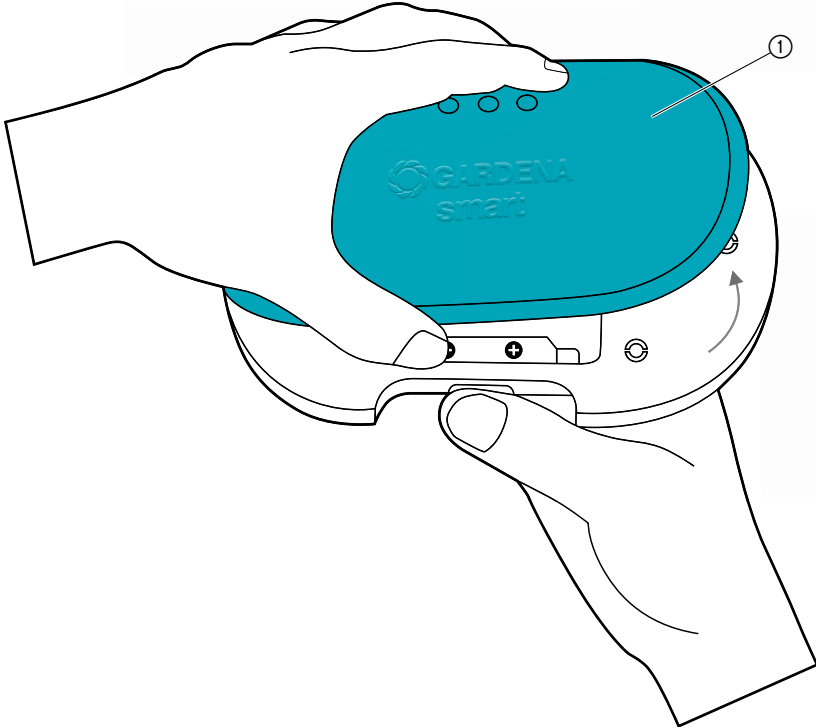

1. Ta bort övertäckningen ①.

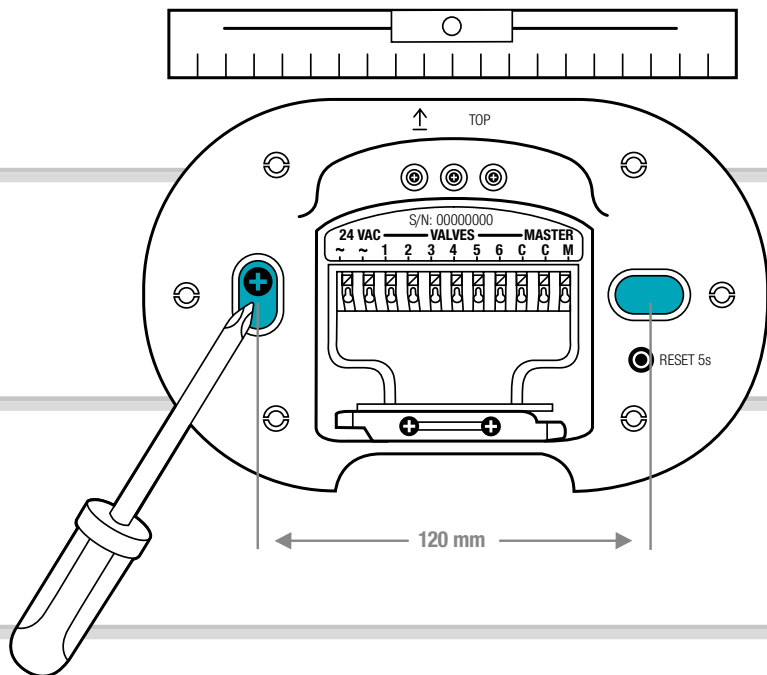

2. Markera ställena för hålen. Håll då bevattningsautomatiken mot väggen, rikta den och markera 2 hål med ett avstånd på 120 mm.
3. Borra hålen och montera bevattningsautomatiken med de 2 medföljande pluggarna och skruvarna på väggen.

OBSERVERA:

Kablarna måste dras ut nedåt!

Tänk särskilt på kabellängderna vid första monteringen.

Om du vill montera flera än en bevattningsautomatik, är hålens avstånd över varandra 150 mm.

På grund av kabeldragningen går det att montera upp till 3 Irrigation Controls över varandra.

3. INSTALLATION

Ta bort kabelavlastning:

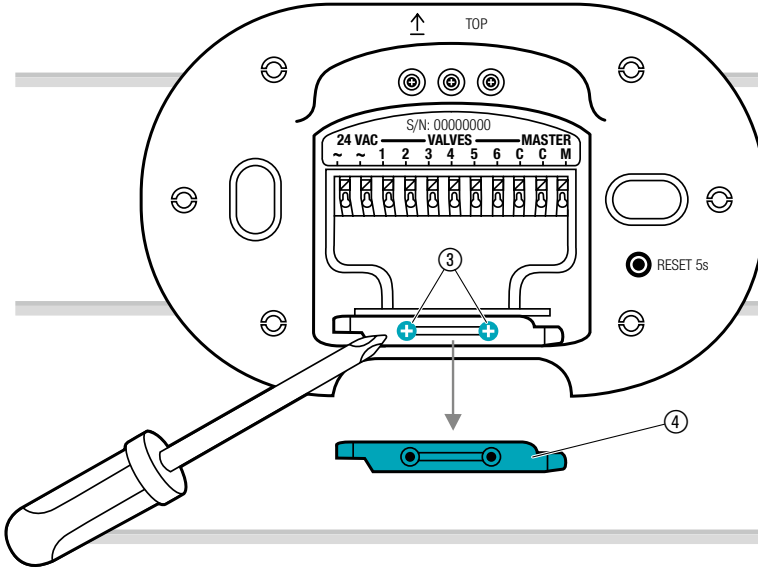

→ Lossa de båda skruvarna ③ och ta bort kabelavlastningen ④.

Anslutningsöversikt:

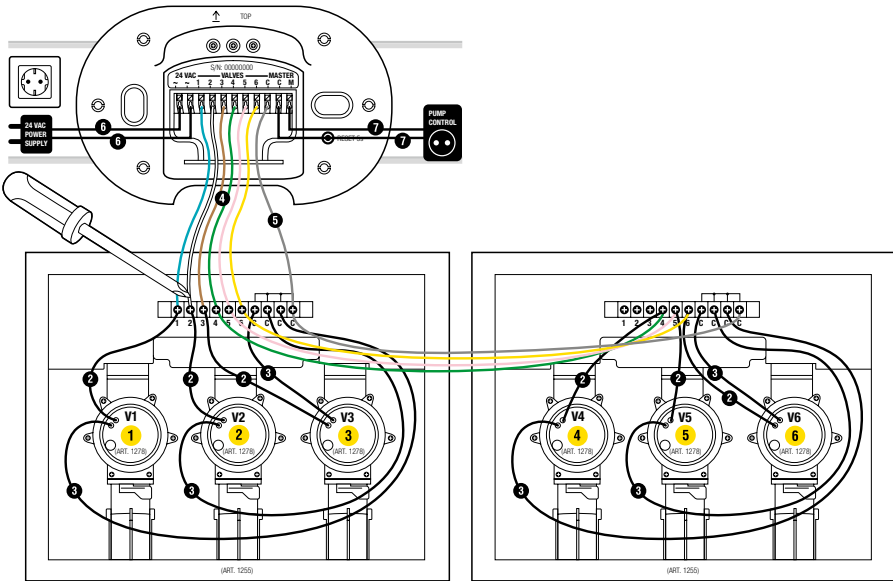

Ventilbox art. 1255

Ventilbox art. 1255

Ansluta ventiler till ventilboxen:

Se till att uttagslisten har monterats korrekt i ventilboxen.

1

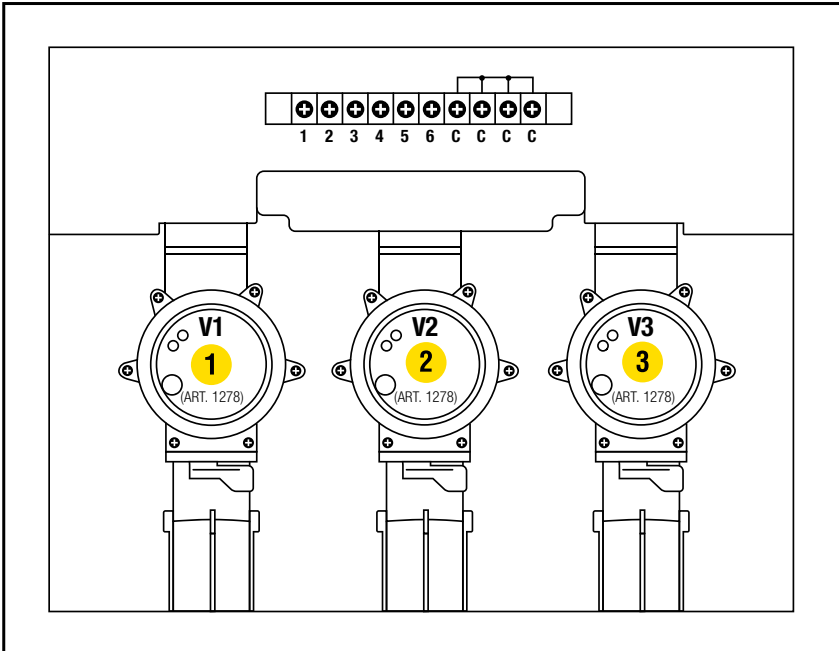

→ Markera ventilerna (1 – 6) med de gula dekalerna för ventilboxen.
(Man kan då entydigt koordinera signalanslutningsklämmorna
VALVES 1 – 6 för bevattningsautomatiken med ventilerna).

2

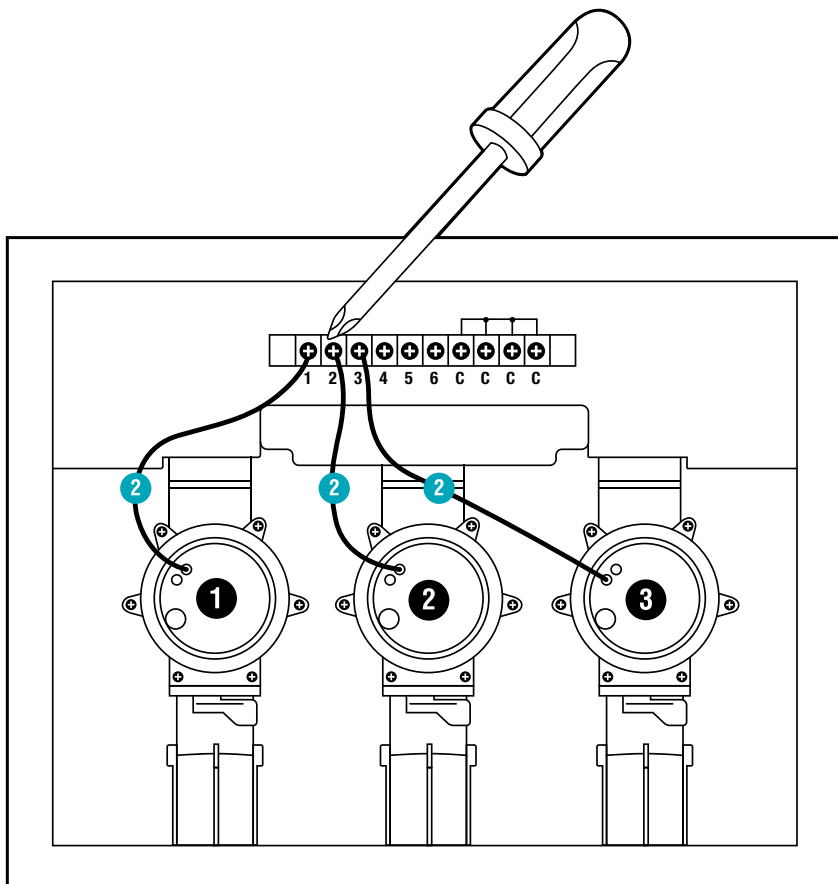

- Anslut en kabel för ventilen **V1** till signalanslutningsklämma **1** för ventillboxen.
- Anslut en kabel för ventilen **V2** till signalanslutningsklämma **2** för ventillboxen.
- Anslut en kabel för ventilen **V3** till signalanslutningsklämma **3** för ventillboxen.

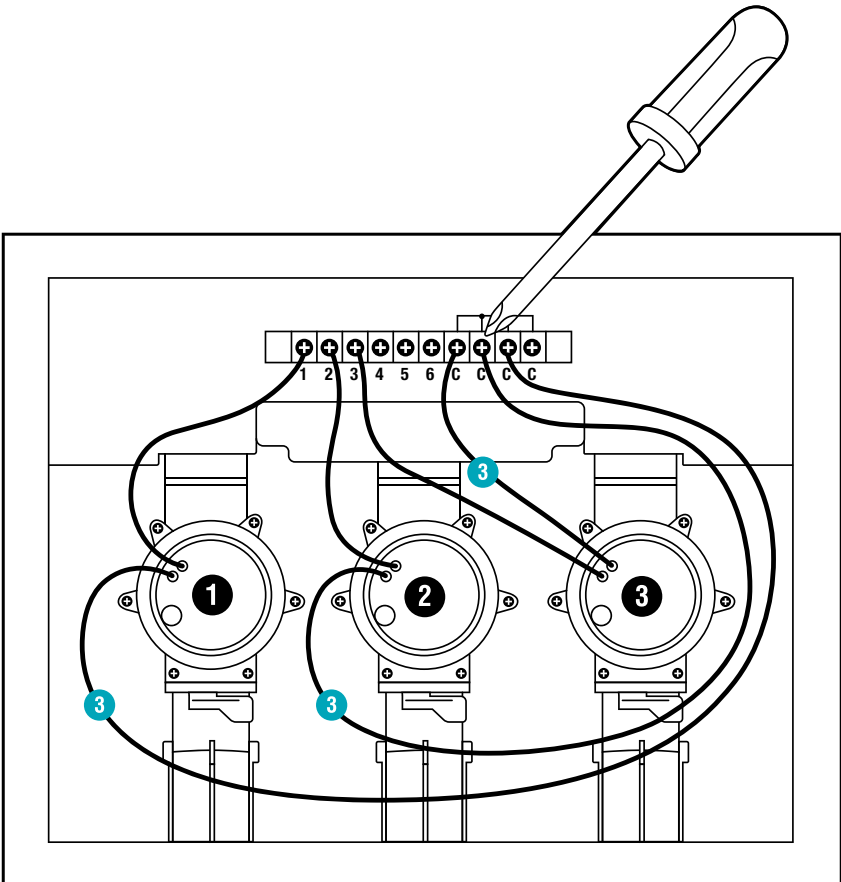

- Anslut den andra kabeln för ventilen **V1** till signalanslutningsklämman **C** för ventilboxen.
*(Alla 4 signalanslutningsklämmor **C** är anslutna till varandra och likvärdiga).*
- Anslut den andra kabeln för ventilen **V2** till signalanslutningsklämman **C** för ventilboxen.
- Anslut den andra kabeln för ventilen **V3** till signalanslutningsklämman **C** för ventilboxen.

Koppla ventilboxen till bevattningsautomatiken:

Tips: Tryck ner signalanslutningsklämman med pekfingeret, en skruvmejsel eller kulspetspenna för att ansluta kabeln.

Med GARDENA anslutningskabel art. 1280 går det att ansluta upp till 6 ventiler till bevattningsautomatiken.

4

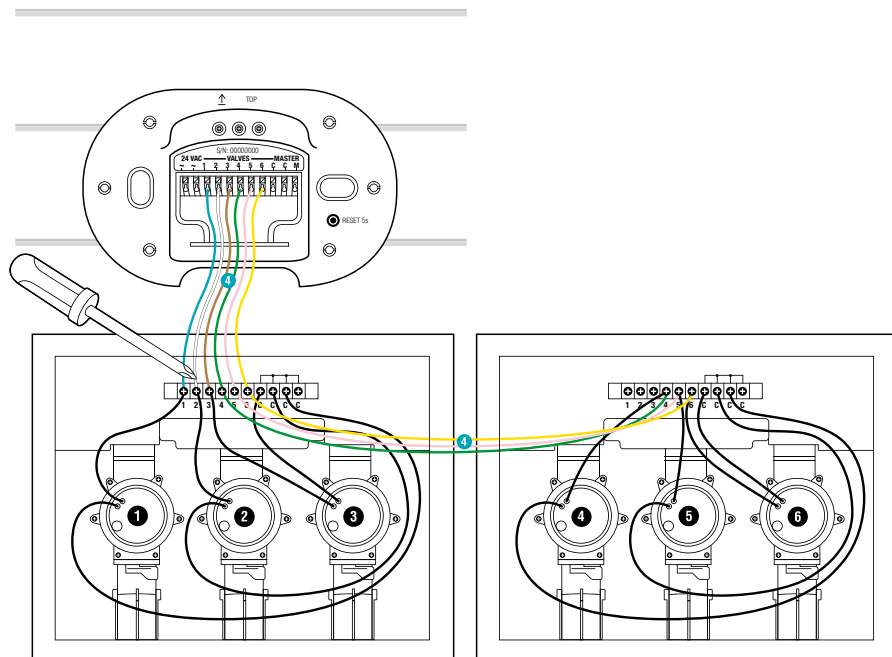

- Koppla signalanslutningsklämman **1** för ventilboxen med signalanslutningsklämman **VALVES 1** för bevattningsautomatiken.
- Koppla signalanslutningsklämman **2** för ventilboxen med signalanslutningsklämman **VALVES 2** för bevattningsautomatiken.
- Koppla signalanslutningsklämman **3** för ventilboxen med signalanslutningsklämman **VALVES 3** för bevattningsautomatiken.

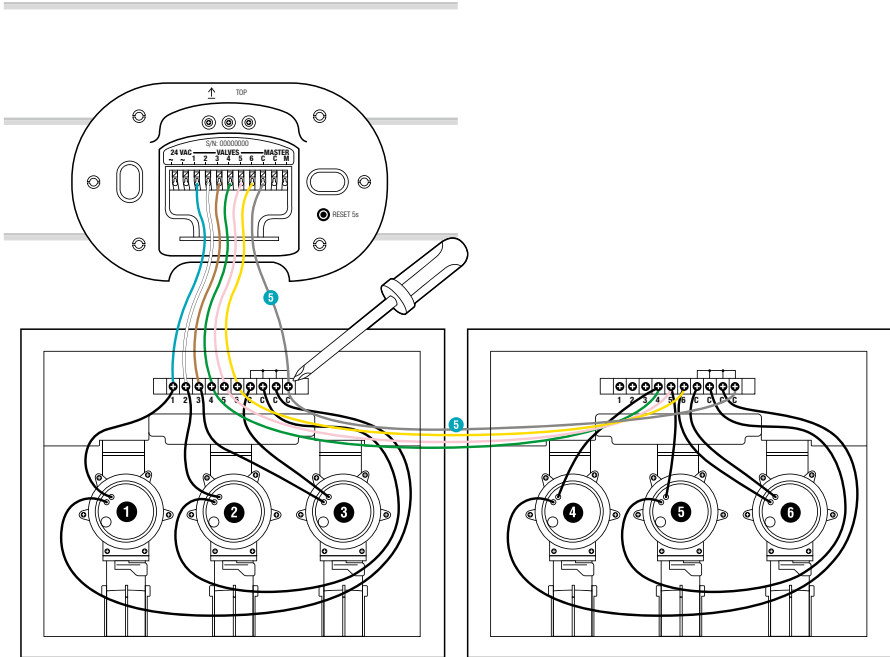

→ Koppla en signalanslutningsklämma **C** för ventilboxen med den blå signalanslutningsklämma **C** för bevattningsautomatiken.

Ansluta pumpen:

Masterkanal:

Masterkanalen **M** aktiverar när en ventil aktiveras.

Du kan t.ex. aktivera en bevattningspump via masterkanalen, så att pumpen alltid försörjer bevattningssystemet när en ventil aktiveras.

Pumpen kan t.ex. kopplas på via **GARDENA pumpstyrning art. 1273**, som är ansluten till masterkanalen.

6

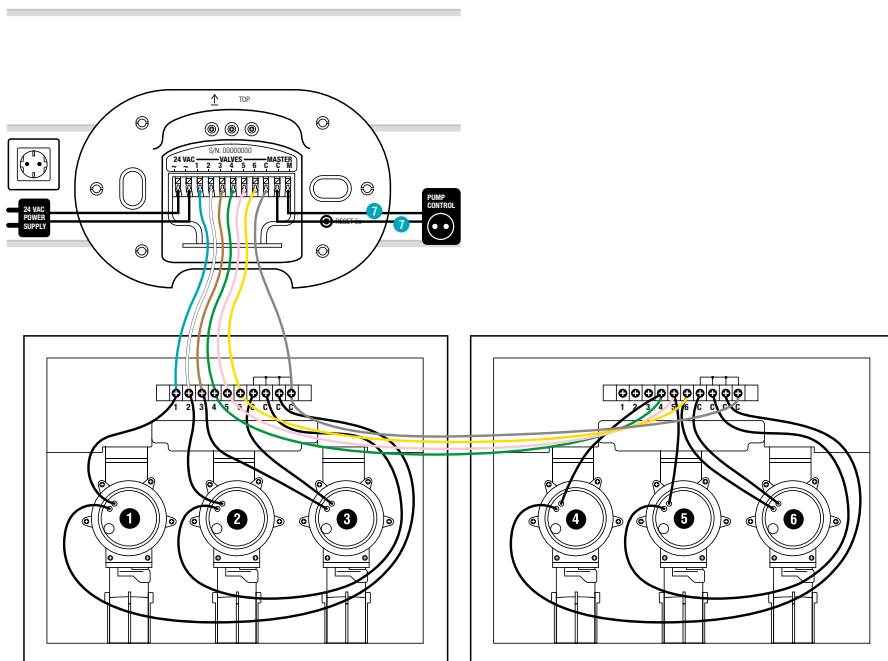

→ Koppla de båda kablarna med signalanslutningsklämmorna **M** och **C** för bevattningsautomatiken. (Man måste inte ta hänsyn till polariteten).

Ansluta adaptern:



FARA!

Bevattningsautomatiken förstörs om adaptern ansluts till andra anslutningsklämmor än 24 V (AC)-anslutningsklämmorna!

→ Anslut endast adaptern till 24 V (AC)-klämmorna.



FARA!

Bevattningsautomatiken förstörs genom kortslutning!

→ Kontrollera hela kablaget innan du kopplar in adaptern.

7

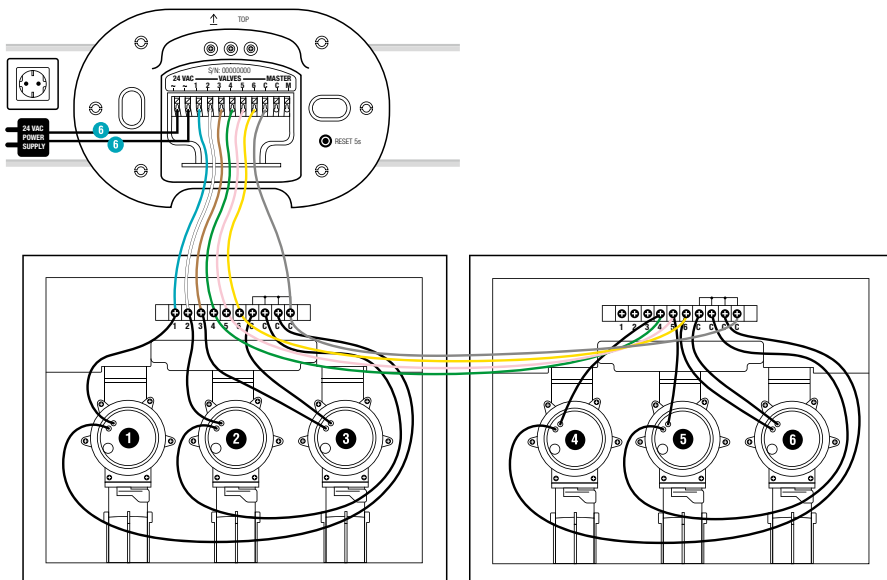

1. Koppla de båda kablarna med anslutningsklämmorna **24 V (AC)** för bevakningsautomatiken. (Man måste inte ta hänsyn till polariteten).
2. Sätt in adaptorn i ett uttag.

Stänga övertäckningen:

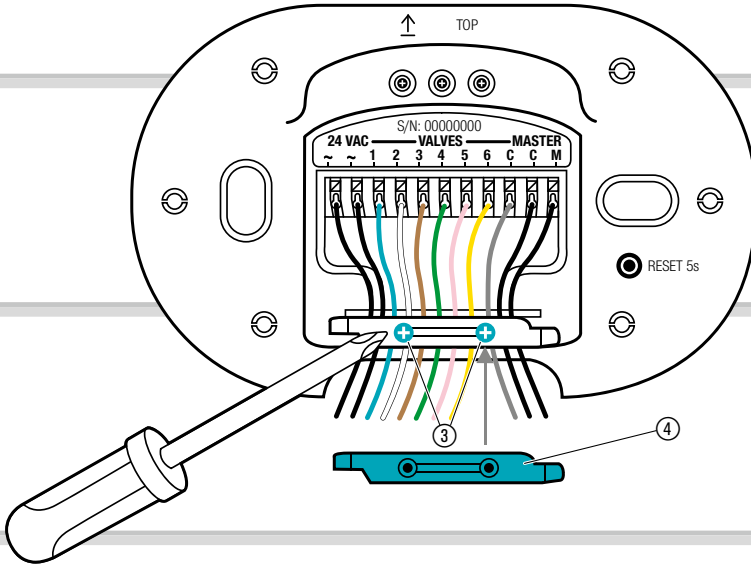

1. Sätt på kabelavlastningen ④ och dra åt de båda skruvarna ③.

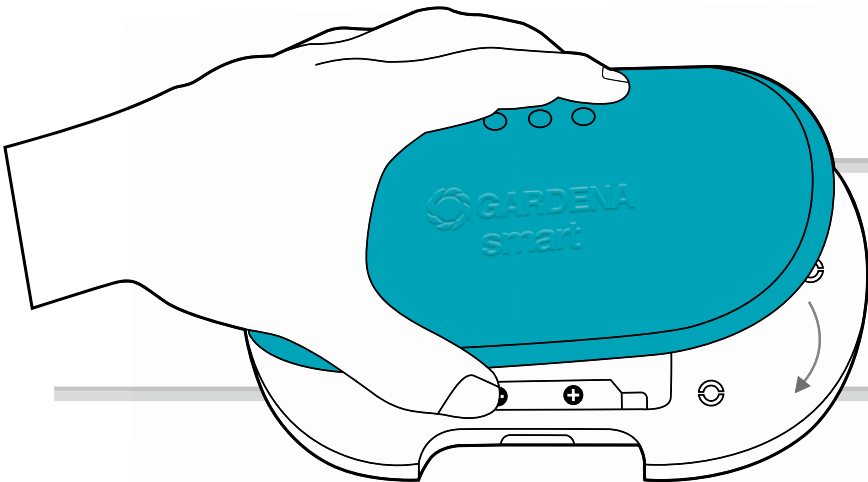

2. Tryck på övertäckningen på bevattningsautomatiken.

4. HANDHAVANDE

LED-angivelser:

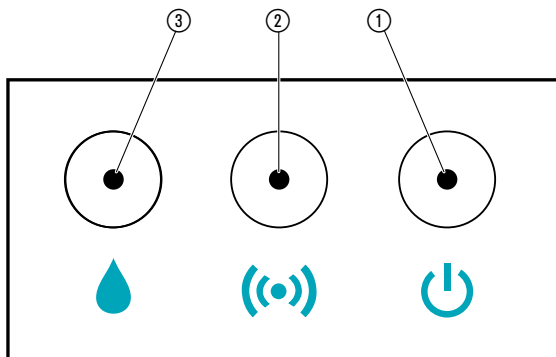

- ① **LED nätanslutning:**
Grön: Ansluten till nätet

- ② **LED anslutningsangivelse / signalstyrka:**
Blinkar grönt: Vid inloggning
Grön: Hög signalstyrka
Gult: Medelhög signalstyrka
Röd: Låg signalstyrka
Röd blinkande: Integreringsfel

- ③ **LED:en Bevattning pågår:**
Grön

Styrning genom GARDENA smart system-appen:

Med **GARDENA smart system-appen** styr du alla GARDENA smart system-produkter, överallt och när som helst. Den kostnadsfria **GARDENA smart system-appen** kan hämtas via Apple App Store och Google Play Store.

En **GARDENA smart Gateway** med Internetanslutning krävs för uppkoppling. Anslutningen av alla GARDENA smart system-produkter görs via appen. Följ anvisningarna i appen.

Inställningar för bevattningsautomatiken:

- Enligt schemat i smart system-appen:
bevattningsdagar, start på bevattning, bevattningstid
- Efter behov i smart system-appen:
starta och stoppa

Fabriksinställning:

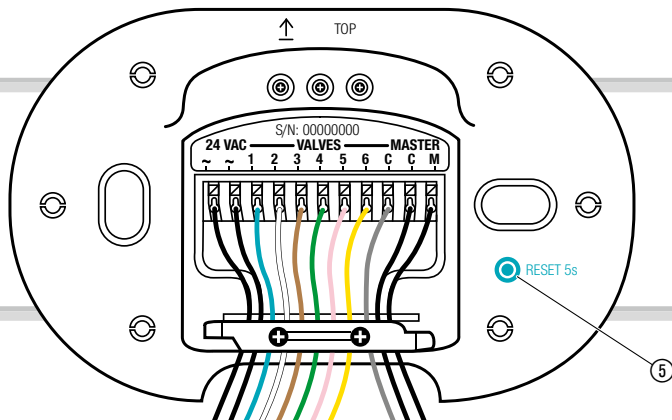

smart bevattningsautomatiken återställs till fabriksinställningen.

→ Tryck kort på Reset-knappen ⑤.
Ny anslutning.

- eller -

→ Håll Reset-knappen ⑤ intryckt i minst 5 sekunder.
Raderar den befintliga anslutningen och gör en ny anslutning möjlig t. ex. till en annan Gateway.

5. UNDERHÅLL

Rengöra bevattningsautomatiken:

Använd inte frätande eller slipande rengöringsmedel.

→ Rengör bevattningsautomatiken med fuktiga trasa (använd inte lösningsmedel).

6. LAGRING

Urdrifttagning:

Produkten måste förvaras utom räckhåll för barn.

→ Förvara inte bevattningsautomatiken utomhus när den inte används.

Avfallshantering:

(enligt direktiv 2012/19/EU)



Produkten får inte kastas som vanligt hushållsavfall. Den måste avfallshandteras enligt de gällande lokala miljöföreskrifterna.

VIKTIGT!

Avfallshandtera din produkt hos kommunens återvinningscentral.

7. ÅTGÄRDA FEL

Problem	Möjliga orsaker	Åtgärd
 LED nätanslutning lyser rött	Underspänning.	→ Kontrollera strömanslutningen.
	Fel adapter.	→ Kontrollera adaptern.
	MCU kommunikationsfel.	→ Återställ bevattningsautomatiken till fabriksinställningen.
 LED aktiv bevattning blinkar rött	Ventilen kan inte öppnas på grund av begränsningen på 2.	→ Kontrollera programmet.
	Ventilen är inte ansluten.	→ Anslut ventilen.
	Enkanalig överström.	→ Kontrollera strömmen till kanalen.
	Summaöverström.	→ Kontrollera ventilernas summaström.
	Bevattningsschema struket.	→ Starta om programmet.
	Masterkanal fel.	→ Kontrollera masterkanalen.
	För kort bevattningstid.	→ Öka bevattningstiden.
Bevattningsprogrammet körs inte (ingen bevattning)	Ventilen har tidigare öppnats manuellt.	→ Undvik att program överlappar varandra.
	Vattenkranen är stängd.	→ Öppna vattenkranen.
Ingen funktion	Felaktig kabeldragning.	→ Kontrollera anslutningarna.
	Adaptern är inte isatt.	→ Sätt in adaptern.
	För varm adapter.	→ Dra ut adaptern och låt den svalna. Sätt in adaptern igen. → Skydda adaptern mot direkt solstrålning.

Problem	Möjliga orsaker	Åtgärd
Integrering ej möjligt (inclusion)	Ingen uppkoppling till Gateway.	→ Välj ett annat läge för bevattningsautomatik eller Gateway.
	Det finns ingen strömförsörjning.	→ Kontrollera anslutningskabeln.
Bevattningsautomatiken reagerar inte	Felaktig kabeldragning.	→ Kontrollera kabeldragningen.
	Ingen uppkoppling till Gateway.	→ Kontrollera uppkopplingen till Gateway.



OBSERVERA: Kontakta ditt GARDENA servicecenter vid andra störningar. Reparationer får endast utföras av GARDENA servicecentren och av fackhandel som är auktoriserad av GARDENA.

8. TEKNISKA DATA

	Enhet	Värde (art. 19032)
Drifttemperatur (utomhus)	°C	+5 – +40
Intern SRD (kortvågsantenn)		
Frekvensområde	MHz	863 – 870
Maximal sändningseffekt	mW	25
Signalräckvidd vid fri sikt (ca)	m	100
Adapter		
Nätspänning	V (AC)	230
Nätfrekvens	Hz	50
Märkeffekt	W	22
Standby-effekt (ca)	W	3
Utspänning	V (AC)	24
Max. utström	mA	600

EG-försäkran om överensstämmelse:

Härmed försäkras GARDENA Manufacturing GmbH, att radioutrustningen (smart Irrigation Control bevattningsautomatik art. 19032) uppfyller direktiv 2014/53/EU.

Den kompletta texten för EU-försäkran om överensstämmelse finns på följande webbadress:

<http://www.gardena.com/int/support/safety-regulations>

9. TILLBEHÖR

GARDENA Pump control

art. 1273

GARDENA Ventildosa 24 V

art. 1278

GARDENA Ventilbox

art. 1254/1255

GARDENA Anslutningskabel

art. 1280

GARDENA Hållare

art. 1282

10. SERVICE/GARANTI

Service:

Vänligen kontakta adressen på baksidan.

Garanti:

I händelse av garantianspråk tas ingen avgift ut för de tjänster som tillhandahålls.

GARDENA Manufacturing GmbH ger 2 års garanti för den här produkten (fr.o.m. inköpsdatum), om produkten uteslutande har använts privat. Den här tillverkargarantin gäller inte för en begagnad produkt som har köpts på andrahandsmarknaden. Denna garanti gäller alla väsentliga brister på produkten, vilka bevisligen beror på material- eller tillverkningsfel. Garantin inkluderar leverans av en funktionell utbytesprodukt eller reparation av den felaktiga produkten som skickats till oss utan kostnad. Vi förbehåller oss rätten att välja mellan de här alternativen. Följande bestämmelser reglerar tjänsten:

- Produkten användes för avsett ändamål enligt anvisningarna i bruksanvisningen.
- Varken köparen eller tredje part har försökt att reparera produkten.
- För driften har endast Original GARDENA reserv- och slitedelar använts.

Garantin gäller inte för normalt slitage av delar och komponenter, optiska förändringar, samt slit- och förbrukningsdelar.

Den här tillverkargarantin påverkar inte garantier mot försäljaren/återförsäljaren.

Om du har problem med den här produkten, vänligen kontakta vår service. Vid skadefall, vänligen skicka den defekta produkten tillsammans med en kopia av inköpskvittot och en felbeskrivning med tillräckligt porto till serviceadressen för GARDENA på baksidan.

Produktansvar:

I enlighet med tyska produktansvarslagar förklarar vi härmed uttryckligen att vi inte åtar oss något ansvar för skador som orsakas av våra produkter där produkterna inte har genomgått korrekt reparation från en GARDENA-godkänd servicepartner eller där originaldelar från GARDENA eller delar godkända av GARDENA inte använts.

