

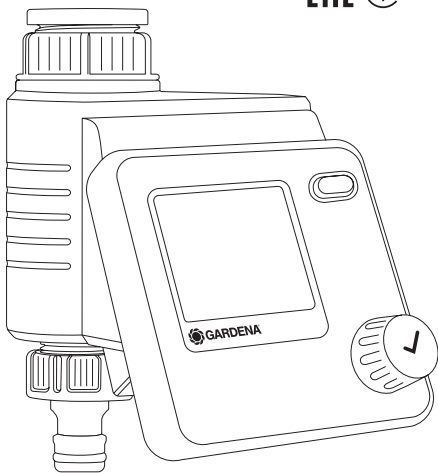

**Select** Art. 1891



**PL Instrukcja obsługi**  
Sterowanie nawadnianiem

**HU Használati utasítás**  
Öntözésvezérlés

**CS Návod k obsluze**  
Řízení zavlažování

**SK Návod na obsluhu**  
Riadenie zavlažovania

**RU Инструкция по эксплуатации**  
Блок управления поливом

**SL Navodilo za uporabo**  
Upravljalnik zalivanja

**HR Upute za uporabu**  
Kontroler navodnjavanja

**UK Інструкція з експлуатації**  
Блок керування поливом

**RO Instrucțiuni de utilizare**  
Programator de udare

**TR Kullanma Kılavuzu**  
Sulama Bilgisayarı ve aparatı

**BG Инструкция за експлоатация**  
Система за контрол на напояването

**SQ Manual përdorimi**  
Sistemi i kontrollit të vaditjes

PL

HU

CS

SK

RU

SL

HR

UK

RO

TR

BG

SQ

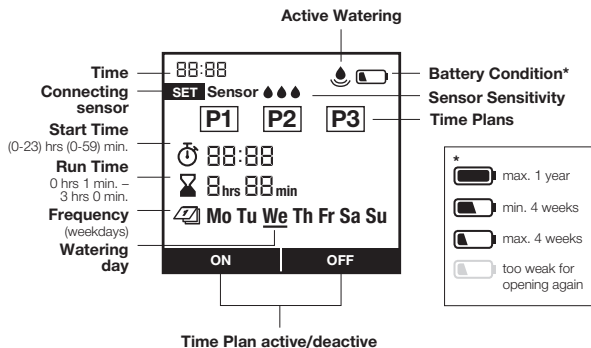
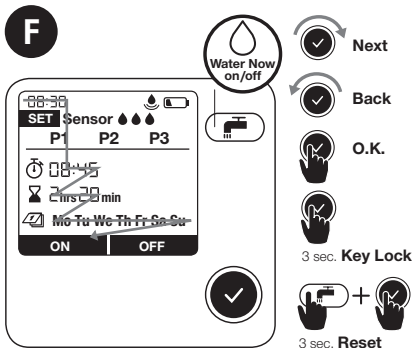
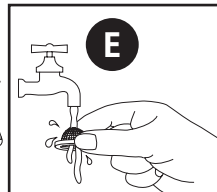
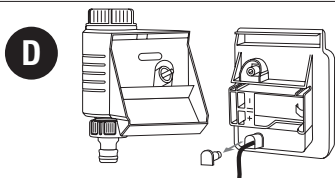
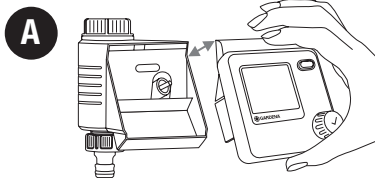

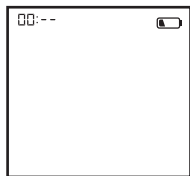
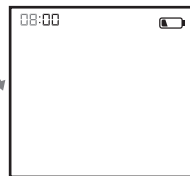
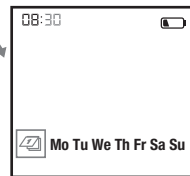
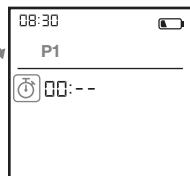
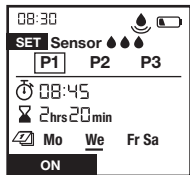
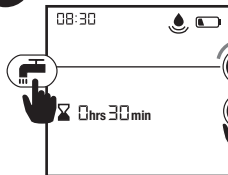
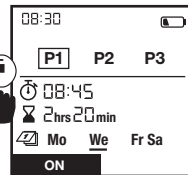
**G****1** Set clock (hrs)**2** Set clock (min.)**3** Set day (Mon – Sun)**4** Ready for time plan**H****1** Choose any time plan**2** Set time plan**3** Confirm time plan**4** Device programmed**I****SET** = Connected Sensor**J****1** Active watering**2** Change Duration**3** Stop Active Watering anytime

# GARDENA Sulama Bilgisayarı ve aparatı Select

## Orijinal kullanma kılavuzunun çevirisi.



Emniyet nedenlerinden ötürü 16 yaşından küçüklerin ve bu işletim kılavuzunu okumamış ve öğrenmemiş kimselerin bu ürünü kullanmaları yasaktır. Fiziksel ve zihinsel özürli kişiler, ürünleri ancak yetkili kişilerin nezaretinde kullanabilirler. Çocukların ürünle oynamadıklarından emin olmak için asla gözetimsiz bırakmayınız. Ürünü yorgun, hasta ya da alkol, uyuşturucu madde ya da ilaç etkisi altında olduğunuz zaman asla kullanmayın.

## Amacına uygun kullanım:

GARDENA Sulama Bilgisayarı ve aparatı hususi kullanımda ev ve hobi bahçesinde sadece dış alanda, yağmurlama ve sulama sistemlerinin kumandası için öngörülmüştür. Sulama Bilgisayarı ve aparatı tatil sırasında otomatik sulama için kullanılabilir.

**TEHLİKE! GARDENA Sulama Bilgisayarı ve aparatı endüstriyel uygulamalarda ve kimyasallar, gıda maddeleri, yanıcı ve patlayıcı maddelerle bağlantılı olarak kullanılmamalıdır.**

## 1. GÜVENLİK

### Önemli!

Kullanma kılavuzunu tamamen okuyup daha sonra başurmak için muhafaza edin.

### Pil:

**Fonksiyon güvenliği nedenlerinden dolayı IEC 6LR61 tipi 9 V alkali-mangan pil (alkalin) kullanılmalıdır!**

Uzun dre dıřanda olduėunuzda Sulama Bilgisayarı ve aparatının zayıf pil yznden devre dıřı kalmasını nlemek iin pil simgesi yanıp sndėnde pil deėiřtirilmelidir.

### Devreye alma:

Sulama Bilgisayarı ve aparatı, pil blmesine su girmesini engellemek iin sadece rakor somunu yukarı bakar řekilde dik olarak monte edilmelidir. Sulama Bilgisayarı ve aparatının gvenli anahtarlama fonksiyonu iin asgari su verme miktarı 20 – 30 l/sa deėerindedir. r. Mikro-Drip-Sistem kumandası iin min. 10 adet 2 litre damlalık gereklidir.

Yksek sıcaklıklarda (ekranda 70°C zeri) LCD ekran kapanabilir, bunun program akıřına herhangi bir etkisi yoktur. Soėuma sonrasında LCD ekran tekrar belirir.

Akan suyun sıcaklıėı maks. 40°C olabilir.

ekme yklerinden kaının.  
→ Baėlı hortumdan ekmeyin.



**DİKKAT!** Valf aıkken kontrol nitesi ekilirse valf, kontrol nitesi tekrar takılana kadar aık kalır.



**TEHLİKE! Kalp durma tehlikesi!** Bu rn iřletim sırasında elektromanyetik bir alan oluřturur. Bu alan bazı kořullar altında aktif ya da pasif tıbbi implantların iřlev řekli zerinde etki gsterebilir. Aėır ya da lmcl yaralanmalara neden olabilecek durum tehlikelerini nlemek iin tıbbi implant kullanan kiřiler bu rn kullanmadan nce doktoruna ya da implant reticisine bařvurmalıdır.



**TEHLİKE! Boėulma tehlikesi!** Kk paralar kolayca yutulabilir. Polietilen torba nedeniyle kk ocuklar iin boėulma tehlikesi sz konusudur. Kk ocukları montaj sırasında uzak tutun.

İşletime alma ve ayar ile ilgili bir videoyu burada bulabilirsiniz:



## 2. DEVREYE ALMA → (Şek. A–D)

## 3. FONKSİYON → (Şek. F)

Düğmeyi döndürerek ayarları değiştirebilir veya sonraki ayara geçebilirsiniz. Döner düğmeye basarak ilgili girişi onaylarsınız. Düğmeyi en az 3 saniye basılı tutarsanız ekran kilitlenir veya kilidi açılır.

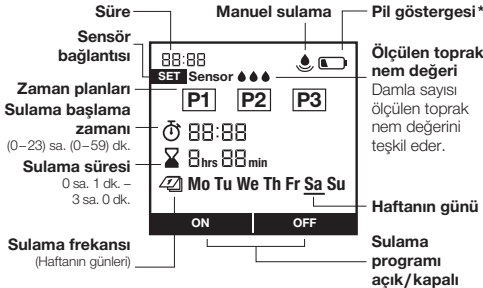

- \* maks. 1 yıl
- maks. 4 hafta
- min. 4 hafta
- Yeniden açma için çok zayıf

## 4. AYAR → (Şek. G–J)

**Şek. G:** 1 Saat ayarla (sa.) | 2 Saat ayarla (dk.) |

3 Gün ayarla (Pt. – Pa.) | 4 Zaman planı için hazır

**Şek. H:** 1 Zaman planı seç | 2 Zaman planını ayarla |

3 Zaman planı onayla | 4 Cihaz programlanmış

**Şek. I:** Set = Bağlı sensör

**Şek. J:** 1 Aktif sulama | 2 Sulama süresi değiştir |

3 Aktif sulamayı her zaman durdur

P1, P2, P3, sulama için zaman planlarını tanımlar.

En fazla 3 bağımsız zaman planı kaydedebilirsiniz.

On/Off ile zaman planları etkinleştirilebilir veya

devre dışı bırakılabilir (bkz. Şek. H). Seçilen sulama

günleri seçim sırasında alt çizgili günler olarak

gösterülür. Standart göstergede daha sonra

sadece seçilen günler görünür, güncel gün alt çizgi

ile işaretlenmiştir. tuşuna basarak manuel bir

sulama istenen zamanda başlatılabilir veya durdurulabilir (bkz. Şek. J).

Toprak nem sensörünü bağlama (opsiyonel) **Şek. D:**

Sensör bağlandıktan sonra “Set Sensor” göstergesi

belirir – bu 1 dakika kadar sürebilir.

3 damla/0 damla seçildiğinde sensör reaksiyonu

etkinleştirilir/ devre dışı bırakılır. Başarılı etkinleştirme

sonrasında “Set” göstergesi kaybolur (bkz. Şek. H). Yeterli toprak neminde bir sulama derhal durdurulur veya engellenir.

## 5. BAKIM → (Şek. E)

## 6. DEPOLAMA



### Devre dışına çıkarma:

- Ürün çocukların erişemeyeceği yerlerde muhafaza edilmelidir.
- Pilleri korumak için çıkartmanız tavsiye edilir (Şek. B).
- Kontrol ünitesi ve valf ünitesini kuru, kapalı ve donmaya karşı emniyetli bir yerde muhafaza edin.



### Tasfiye: (2012/19/AB sayılı yönetmelik uyarınca)

Ürün normal ev çöpü ile birlikte tasfiye edilmemelidir. Geçerli yerel çevre koruma talimatları uyarınca tasfiye edilmelidir.

## ÖNEMLİ! Ürünü geri dönüşüm toplama noktaları üzerinden atığa ayırın.

**Pilin tasfiyesi:** Tükenmiş pilleri satış noktalarından birine geri verin veya belediyenizin tasfiye noktalarından birinde tasfiye edin. Pili sadece deşarj olmuş halde tasfiye edin.

## 7. HATA GİDERME

Sorun	Muhtemel neden	Çözümü
Ekran göstergesi yok	Pil yanlış takılmış.	→ Kutup konumuna (+/-) dikkat edin.
	Pil tamamn boş.	→ Yeni bir (alkalin) pil takın.

Sorun	Muhtemel neden	Çözümü
<b>Ekran göstergesi yok</b>	Ekrandaki sıcaklık 70 °C üzerinde.	→ Gösterge sıcaklık düşürüldükten sonra görüntülenir.
<b>☞ - onksiyonu üzerinden manuel sulama mümkün değildir</b>	Pil boş sürekli görüntülenir.	→ Yeni bir (alkalin) pil takın.
	Su musluğu kapalı.	→ Su musluğunu açın.
	Kontrol ünitesi takılı değil.	→ Kontrol ünitesini mahfazaya takın.
	Asgari basınç 0,5 bar mevcut değil.	→ Min. 0,5 bar sağlayın.
<b>Sulama programı uygulanmıyor (sulama yok)</b>	Başlatma palsı sırasında veya kısa süre öncesinde program girişi/değişikliği.	→ Program girişini/değişikliğini programlanmış başlama zamanları haricinde yapın.
	Valf daha önce manuel açılmış.	→ Olası program kesişmelerinden kaçının.
	Su musluğu kapalı.	→ Su musluğunu açın.
	Toprak nem sensörü nem bildiriyor.	→ Kurulukta toprak nem sensörünün ayarını/konumunu kontrol edin.
	Kontrol ünitesi takılı değil.	→ Kontrol ünitesini mahfazaya takın.
	Pil boş sürekli görüntülenir.	→ Yeni bir (alkalin) pil takın.
	Asgari basınç 0,5 bar mevcut değil.	→ Min. 0,5 bar sağlayın.
<b>Sulama Bilgisayarı ve aparatı kapanmıyor</b>	Asgari alım miktarı 20 l/sa altında.	→ Daha fazla damlalık bağlayın.
	Valf kirlidir.	→ Normal akışın tersi yönde yıkama.





**BİLGİ:** Farklı arıza durumlarında lütfen GARDENA servis merkezine başvurun. Onarım çalışmaları sadece GARDENA servis merkezleri veya GARDENA tarafından yetkilendirilen uzman bayiler tarafından gerçekleştirilebilir.

## 8. TEKNİK ÖZELLİKLER

Sulama Bilgisayarı ve aparatı	Değer / Birim
Min./maks. işletim basıncı	0,5 bar/12 bar
İşletim sıcaklığı aralığı	5 °C ila 50 °C
Akış maddesi	Berrak tatlı su
Maks. madde sıcaklığı	40 °C
Gün başına programla kontrol edilen sulama işlemi sayısı	3

Sulama Bilgisayarı ve aparatı	Değer / Birim
Hafta başına programla kontrol edilen sulama işlemi sayısı	21
Sulama süresi	3 x 1 dk. – 3 sa.
Kullanılacak pil	1 x 9 V Alkali mangan (alkalin) tip IEC 6LR61
Pilin işletim ömrü	yakl. 1 yıl

## 9. AKSESUAR

GARDENA Toprak Nem Sensörü

Ürün 1188

GARDENA Hırsız emniyeti

GARDENA servisi üzerinden Ürün 1815-00.791.00

## 10. SERVİS/GARANTİ

### Servis:

Lütfen arka sayfadaki adres ile iletişime geçin.

### Garanti:

Garanti talebi durumunda, sunulan servisler karşılığında sizden ücret alınmaz.

GARDENA Manufacturing GmbH firması, ürünün sadece özel amaçlar için kullanılması durumunda, bu ürün için 2 yıl garanti verir (satın alındığı tarihten itibaren). İkincil piyasadan alınan kullanılmış ürünler için bu üretici garantisi geçerli değildir. Bu garanti, materyal ya da fabrikasyon hataları nedeniyle meydana geldiği kanıtlanan tüm ürün kusurlarına yöneliktir. Bu garanti, tamamen işlevsel bir ürün değişimi sağlayarak bize gönderilen hatalı ürünü ücretsiz olarak onararak yerine getirilir. Bu iki seçenek arasında seçim yapma hakkına sahibiz. Servis, aşağıdaki hükümlere tabidir:

- Ürün, çalıştırma talimatlarındaki öneriler uyarınca, hedeflenen amaç için kullanılmış olmalıdır.
- Satın alan kişi veya üçüncü bir taraf, ürünü onarmayı denememiştir olmalıdır.

- İşletim için sadece orijinal GARDENA yedek ve aşınma parçaları kullanılır.

Parça ve bileşenlerin normal aşınması, görsel değişiklikleri ve aşınma ile tüketim parçaları, garanti kapsamına dahil değildir.

Bu üretici garantisi, bayi/satıcıya karşı garanti haklarında bir değişikliğe neden olmaz.

Bu ürün ile ilgili sorunlar yaşadığınızda lütfen servisimiz ile irtibata geçin. Garanti durumunda lütfen arızalı ürünü, satın alma makbuzunun bir fotokopisi ve bir hata tanımı ile birlikte ön ödemeli olarak arka tarafta bulunan GARDENA servis adresine gönderin.

### Aşınma parçaları:

Sulama Bilgisayarı ve aparatındaki kontrol ünitesine yanlış takılan veya akan piller nedeniyle meydana gelen arızalar garanti kapsamının dışındadır.

Donmadan kaynaklanan hasarlar garanti kapsamı dışındadır.

**PL Odpowiedzialność za produkt**

Zgodnie z niemiecką ustawą o odpowiedzialności za produkt, niniejszym wyraźnie oświadczamy, że nie ponosimy żadnej odpowiedzialności za szkody poniesione na skutek użytkowania naszych produktów, w przypadku gdy naprawa tych produktów nie była odpowiednio przeprowadzana przez zatwierdzonego przez firmę GARDENA partnera serwisowego lub nie stosowano oryginalnych części GARDENA albo części autoryzowanych przez tę firmę.

**SL Odgovornost proizvajalca**

V skladu z nemškimi zakoni o odgovornosti za izdelke, izrecno izjavljajo, da ne sprejemamo nobene odgovornosti za škodo, ki jo povzročijo naši izdelki, če teh niso ustrezno popravili GARDENINI odobreni servisni partnerji ali pri tem niso bili uporabljeni originalni GARDENINI nadomestni deli ali GARDENINIMI homologiranimi nadomestnimi deli.

**HU Termékszavatosság**

A németországi termékszavatossági törvénnyel összhangban ezennel nyomatékosan kijelentjük, hogy nem vállalunk felelősséget a termékeinkben keletkezett olyan károkért, amelyek valamely GARDENA által jóváhagyott szervizpartner által nem megfelelően végzett javításból adódtak, vagy amely során nem eredeti GARDENA alkatrészeket vagy a GARDENA által jóváhagyott alkatrészeket használtak fel.

**HR Pouzdanost proizvoda**

Sukladno njemačkom zakonu o pouzdanosti proizvoda, ovime izričito izjavljujemo kako ne prihvaćamo nikakvu odgovornost za oštećenja na našim proizvodima nastala uslijed neispravnog popravka od strane servisnog partnera kojeg odobrava GARDENA ili uslijed nekorištenja originalnih GARDENA dijelova ili dijelova koje odobrava GARDENA.

**CS Odpovědnost za výrobek**

V souladu s německým zákonem o odpovědnosti za výrobek tímto výslovně prohlašujeme, že nepřijímáme žádnou odpovědnost za poškození vzniklá na našich výrobcích, kdy zmíněné výrobky nebyly řádně opraveny schváleným servisním partnerem GARDENA nebo kdy nebyly použity originální náhradní díly GARDENA nebo náhradní díly autorizované společností GARDENA.

**RO Răspunderea pentru produs**

În conformitate cu Legea germană privind răspunderea pentru produs, declarăm în mod expres prin prezentul document că nu acceptăm nicio răspundere pentru defecțiunile suferite de produsele noastre atunci când acestea nu au fost reparate în mod corect de un atelier de service partener, aprobat de GARDENA, sau când nu au fost utilizate piese GARDENA originale sau piese autorizate de GARDENA.

**SK Zodpovednosť za produkt**

V súlade s nemeckými právnymi predpismi upravujúcimi zodpovednosť za výrobok týmto výslovne prehlasujeme, že nenesieme žiadnu zodpovednosť za škody spôsobené našimi výrobkami, v prípade ktorých neboli náležité opravy vykonané servisným partnerom schváleným spoločnosťou GARDENA alebo neboli použité diely spoločnosti GARDENA alebo diely schválené spoločnosťou GARDENA.

**BG Отговорност за вреди, причинени от стоки**

Съгласно германския Закон за отговорността за вреди, причинени от стоки, с настоящото изрично декларираме, че не носим отговорност за щети, причинени от нашите продукти, ако те не са били правилно ремонтирани от одобрен от GARDENA сервиз или ако не са използвани оригинални части на GARDENA или части, одобрени от GARDENA.

### **PL Deklaracja zgodności WE**

Niżej podpisany przedstawiciel firmy GARDENA Germany AB, PO Box 7454, S-103 92 Stockholm, Szwecja, niniejszym oświadcza, że podane poniżej wyroby opuszczające fabrykę są zgodne ze zharmonizowanymi normami UE oraz z obowiązującymi w UE przepisami bezpieczeństwa i normami dotyczącymi danego produktu. Modyfikacja wyrobów bez naszej zgody powoduje unieważnienie niniejszego certyfikatu.

### **SL Izjava ES o skladnosti**

Spodaj podpisana, GARDENA Germany AB, PO Box 7454, S-103 92 Stockholm, Švedska, s to izjavo potrjuje, da je bila spodaj navedena enota ob izhodu iz tovarne skladna z usklajenimi smernicami EU, standardi EU za varnost in standardi, specifičnimi za izdelke. Izjava postane neveljavna v primeru neodobrene spremembe enote.

### **HU EK megfelelőségi nyilatkozat**

Alulírott GARDENA Germany AB, PO Box 7454, S-103 92 Stockholm, Svédország ezzel tanúsítja, hogy az alábbiakban leírt egységek a gyár elhagyásakor megfeleltek a harmonizált uniós előírásoknak és biztonsági és termékspecifikus szabványoknak. Ez a tanúsítvány érvényét veszti, ha az egységeket jóváhagyásunk nélkül átalakítják.

### **HR Izjava o usklađenosti EZ**

Niže potpisana GARDENA Germany AB, PO Box 7454, S-103 92 Stockholm, Švedska, ovime potvrđuje kako su u nastavku navedene jedinice prilikom napuštanja tvornice bile u skladu s usklađenim smjernicama EU, EU sigurnosnim standardima i standardima specifičnima za proizvod. Ova certifikacija poništava se ako se jedinice izmjenjuju bez odobrenja.

### **CS Prohlášení o shodě ES**

Niže uvedená společnost GARDENA Germany AB, PO Box 7454, S-103 92 Stockholm, Švédsko, tímto potvrzuje, že při opuštění naší továrny jsou jednotky uvedené níže v souladu s harmonizovanými pokyny EU, standardy EU ohledně bezpečnosti a specifickými produktovými standardy. Tento certifikát pozbývá platnosti, pokud dojde k úpravě jednotek bez našeho schválení.

### **RO Declarație de conformitate CE**

Subscrisa, GARDENA Germany AB, PO Box 7454, S-103 92 Stockholm, Suedia, certifică prin prezenta că, la momentul ieșirii din fabrica noastră, unitățile indicate mai jos sunt în conformitate cu directivele UE armonizate, cu standardele UE de siguranță și cu standardele specifice ale produsului. Prezentul certificat devine nul dacă unitățile sunt modificate fără aprobarea noastră.

### **SK EÚ vyhlásenie o zhode**

Dolu podpísaná spoločnosť GARDENA Germany AB, PO Box 7454, S-103 92 Stockholm, Švédsko týmto osvedčuje, že nižšie uvedené jednotky boli v súlade s harmonizovanými usmerneniami EÚ, normami EÚ v oblasti bezpečnosti a špecifickými normami týkajúcimi sa produktu v čase opustenia výrobného závodu. Toto osvedčenie stráca platnosť, ak boli jednotky zmenené bez nášho súhlasu.

### **BG Декларация за съответствие на ЕО**

С настоящото долуподписаната, GARDENA Germany AB, PO Box 7454, S-103 92 Stockholm, Швеция, удостоверява, че при напускане на фабриката модулите, посочени по-долу, са в съответствие с хармонизираните директиви на ЕС, стандартите на ЕС за безопасност и специфичните за продукта стандарти. Този сертификат става невалиден, ако модулите са променени без нашето одобрение.

<p>Opis produktu: A termék leírása: Popis výrobku: Popis produktu: Opis izdelka: Opis proizvoda: Descrierea produsului: Описание на продукта:</p>	<p><b>Sterowanie nawadnianiem</b> <b>Öntözésvezérlés</b> <b>Řízení zavlažování</b> <b>Riadenie zavlažovania</b> <b>Upravljalnik zalivanja</b> <b>Kontroler navodnjavanja</b> <b>Programator de udare</b> <b>Система за контрол на</b> <b>напоиването</b></p>	<p>Rok nadania oznakowania CE: CE-jelzés elhelyezésének éve: Rok umístění značky CE: Rok udelenia značky CE: Leto namestitve CE-oznake: Godina dobivanja CE oznake: Anul de marcare CE: Година на поставяне на CE-маркировка:</p> <p style="text-align: right;"><b>2018</b></p>
<p>Typ produktu: Terméktípus: Druh výrobku: Typ produktu: Vrsta izdelka: Vrsta proizvoda: Tip produs: Тип продукт:</p> <p><b>Select</b></p>	<p>Numer katalogowy: Cikkszámok: Objednací číslo: Objednávacie číslo: Številka izdelka: Kataložski broj: Cod articol: Артикул номер:</p> <p><b>1891</b></p>	<p>Ulm, dnia 20.12.2018 Ulm, 20.12.2018 Ulm, 20.12.2018 Ulm, dňa 20.12.2018 Ulm, 20.12.2018 Ulm, dana 20.12.2018 Ulm, 20.12.2018 Ulm, 20.12.2018</p> <p>Peinomocnik Meghatalmazott Zplnomocnenec Splnomocnený Pooblaščenec Ovlaštena osoba Conducerea tehnică Упълномощен</p>
<p>Dyrektywy WE: EK-irányelvek: Předpisy ES: Smernice EÚ: Direktive EU: EC direktive: Directive CE: Директиви на ЕО:</p> <p style="text-align: right;"><b>2014/30/EC</b> <b>2011/65/EC</b></p>	<p>Hinterlegte Dokumentation: GARDENA Technische Dokumentation, M. Kugler, 89079 Ulm</p> <p>Deposited Documentation: GARDENA Technical Documentation, M. Kugler, 89079 Ulm</p> <p>Documentation déposée: Documentation technique GARDENA, M. Kugler, 89079 Ulm</p>	<p style="text-align: right;"> <b>Reinhard Pompe</b> Vice President</p>

**Deutschland / Germany**

GARDENA Manufacturing GmbH  
Central Service  
Hans-Lorenser-Straße 40  
D-89079 Ulm  
Produktfragen:  
(+49) 731 490-123  
Reparaturen:  
(+49) 731 490-290  
service@gardena.com

**Albania**

COBALT Sh.p.k.  
Rr. Siri Kodra  
1000 Tirana

**Argentina**

Husqvarna Argentina S.A.  
Av. del Libertador 5954 –  
Piso 11 – Torre B  
(C1428AR) Buenos Aires  
Phone: (+54) 11 5194 5000  
info.gardena@ar.husqvarna.com

**Armenia**

Garden Land Ltd.  
61 Tigran Mets  
0005 Yerevan

**Australia**

Husqvarna Australia Pty. Ltd.  
Locked Bag 5  
Central Coast BC  
NSW 2252  
Phone: (+61) (0) 2 4352 7400  
customer.service@  
husqvarna.com.au

**Austria / Österreich**

Husqvarna Austria GmbH  
Industriezeile 36  
4010 Linz  
Tel.: (+43) 732 77 01 01-485  
service.gardena@  
husqvarna.com

**Azerbaijan**

Firm Progress  
a. Aliyev Str. 26A  
1052 Baku

**Belgium**

Husqvarna België nv/sa  
Gardena Division  
Rue Eglise Van Ophem 111  
1180 Uccle / Ukkel  
Tel.: (+32) 2 720 92 12  
Mail: info@gardena.be

**Bosnia / Herzegovina**

SILK TRADE d.o.o.  
Industrijska zona Bukva bb  
74260 Tešanj

**Brazil**

Husqvarna do Brasil Ltda  
Av. Francisco Matarazzo,  
1400 – 19ª andar  
São Paulo – SP  
CEP: 05001-903  
Tel: 0800-112252  
marketing.br.husqvarna@  
husqvarna.com.br

**Bulgaria**

AGROLAND България АД  
бул. 8 Декември, № 13  
Офис 5  
1700 Студентски град  
София  
Tel.: (+359) 24 666 910  
info@agroland.eu

**Canada / USA**

GARDENA Canada Ltd.  
100 Summerlea Road  
Brampton, Ontario L6T 4X3  
Phone: (+1) 905 792 93 30  
info@gardenacanada.com

**Chile**

Maquinarias Agroforestales  
Ltda. (Maga Ltda.)  
Santiago, Chile  
Auda. Chesterton  
# 8355 comuna Las Condes  
Phone: (+56) 2 202 4417  
Dalton@maga.cl  
Zipcode: 7560330

**China**

Husqvarna (Shanghai)  
Management Co., Ltd.  
富世华 (上海) 管理有限公司  
1180 Uccle / Ukkel  
No207, Song Hong Rd.,  
Chang Ning District,  
Shanghai, PRC. 200335  
上海市长宁区淞虹路207号明  
基广场座3楼, 邮编: 200335

**Colombia**

Husqvarna Colombia S.A.  
Calle 18 No. 68 D-31, zona  
Industrial de Montevideo  
Bogotá, Cundinamarca  
Tel. 571 2922700 ext. 105  
jairo.salazar@husqvarna.com.co

**Costa Rica**

Europa Exim  
Euroiberoamericana S.A.  
Los Colegios, Moravia,  
200 metros al Sur del Colegio  
Saint Francis – San José  
Phone: (+506) 297 68 83  
exim\_euro@racsa.co.cr

**Croatia**

Husqvarna Austria GmbH  
Industriezeile 36  
4010 Linz  
Tel.: (+43) 732 77 01 01-485  
service.gardena@  
husqvarnagroup.com

**Cyprus**

Med Marketing  
17 Digeni Akrita Ave  
P.O. Box 27017  
1641 Nicosia

**Czech Republic**

Husqvarna Česko s.r.o.  
Türkova 2319/5b  
149 00 Praha 4 – Chodov  
Bezplatná infolinka :  
800 100 425  
servis@cz.husqvarna.com

**Denmark**

GARDENA DANMARK  
Lejrvig 19, st.  
3500 Værløse  
Tlf.: (+45) 70 26 47 70  
husqvarna@husqvarna.dk  
www.gardena.com / dk

**Dominican Republic**

BOSQUESA, S.R.L  
Carretera Santiago Licey  
Km. 5 ½  
Esquina Copal II.  
Santiago  
Dominican Republic  
Phone: (+809) 736-0333  
joserbosquesa@claro.net.do

**Ecuador**

Husqvarna Ecuador S.A.  
Arupos E1-181 y 10 de  
Agosto Quito, Pichincha  
Tel. (+593) 22800739  
francisco.jacome@  
husqvarna.com.ec

**Estonia**

Husqvarna Eesti OÜ  
Valdeku 132  
EE-11216 Tallinn  
info@gardena.ee

**Finland**

Oy Husqvarna Ab  
Gardena Division  
Lautatarhankatu 8 B / PL 3  
00581 HELSINKI  
www.gardena.fi

**France**

Husqvarna France  
9/11 Allée des pierres mayettes  
92635 Gennevilliers Cedex  
France  
http : //www.gardena.com/ fr  
N° AZUR: 0 810 00 78 23  
(Prix d'un appel local)

**Georgia**

Transporter LLC  
8/57 Beliashvili street  
0159 Tbilisi, Georgia  
Phone: (+995) 322 14 71 71

**Great Britain**

Husqvarna UK Ltd  
Preston Road  
Aycliffe Industrial Park  
Newton Aycliffe  
County Durham  
DL5 6UP  
info.gardena@husqvarna.co.uk

**Greece**

Π.ΠΑΠΑΔΟΠΟΥΛΟΣ ΑΕΒΕ  
Λεωφ. Αθηνών 92  
Αθήνα  
Τ.Κ.104 42  
Ελλάδα  
Τηλ. (+30) 210 5193100  
info@papadopoulos.com.gr

**Hungary**

Husqvarna Magyarország Kft.  
Ezred u. 1 - 3  
1044 Budapest  
Telefon: (+36) 1 251-4161  
vevoszolgalat.husqvarna@  
husqvarna.hu

**Iceland**

Ó. Johnson & Kaaber  
Tunguhalsi 1  
110 Reykjavik  
oo@ojk.is

**Ireland**

Husqvarna UK Ltd  
Preston Road  
Aycliffe Industrial Park  
Newton Aycliffe  
County Durham  
DL5 6UP  
info.gardena@husqvarna.co.uk

**Italy**

Husqvarna Italia S.p.A.  
Via Santa Vecchia 15  
23868 VALMADRERA (LC)  
Phone: (+39) 0341.203.111  
assistenza.italia@it.husqvarna.com

**Japan**

KAKUICHI Co. Ltd.  
Sumitomo Realty &  
Development Kojimachi  
BLDG., 8F  
5 -1 Nibanncyo  
Chiyoda-ku  
Tokyo 102-0084  
Phone: (+81) 33 264 4721  
m\_ishihara@kaku-ichi.co.jp

**Kazakhstan**

LAMED Ltd.  
155/1, Tazhibayevoy Str.  
050060 Almaty  
IP Schmidt  
Abayavenue 3B  
110 005 Kostanay

**Korea**

Kyung Jin Trading CO.,LTD.  
107-4, SunDuk Bid.,  
YangJae-dong,  
Seocho-gu,  
Seoul, (zipcode: 137-891)  
Phone: (+82) (0)2 574-6300

**Kyrgyzstan**

Alye Maki  
av. Molodaya Guardir J 3  
720014  
Bishkek

**Latvia**

Husqvarna Latvija SIA  
Ulbrokas 19A  
LV-1021 Riga  
info@gardena.lv

**Lithuania**

UAB Husqvarna Lietuva  
Ateities pl. 77C  
LT-52104 Kaunas  
info@gardena.lt

**Luxembourg**

Magasins Jules Neuberger  
39, rue Jacques Stas  
Luxembourg-Gasperich 2549  
Case Postale No. 12  
Luxembourg 2010  
Phone: (+352) 40 14 01  
api@neuberger.lu

**Mexico**

AFOSA  
Av. Lopez Mateos Sur # 5019  
Col. La Calma 45070  
Zapopan, Jalisco, Mexico  
Phone: (+52) 33 3818-3434  
icornejo@afosa.com.mx

**Moldova**

Convel S.R.L.  
290A Muncesti Str.  
2002 Chisinau

**Netherlands**

Husqvarna Nederland B.V.  
GARDENA Division  
Postbus 50131  
1305 AC ALMERE  
Phone: (+31) 36 521 00 10  
info@gardena.nl

**Neth. Antilles**

Jonka Enterprises N.V.  
Sta. Rosa Weg 196  
P.O. Box 8200  
Curaçao  
Phone: (+599) 9 767 66 55  
pgm@jonka.com

**New Zealand**

Husqvarna New Zealand Ltd.  
PO Box 76-437  
Manukau City 2241  
Phone: (+64) (0) 9 9202410  
support.nz@husqvarna.co.nz

**Norway**

Husqvarna Norge AS  
Gardena Division  
Trøskenveien 36  
1708 Sarpsborg  
info@gardena.no

**Peru**

Husqvarna Perú S.A.  
Jr. Ramón Cárcamo 710  
Lima 1  
Tel: (+51) 1 3320400 ext. 416  
juan.remuzog@husqvarna.com

**Poland**

Husqvarna  
Poland Spółka z o.o.  
ul. Wysockiego 15 b  
03-371 Warszawa  
Phone: (+48) 22 330 96 00  
gardena@husqvarna.com.pl

**Portugal**

Husqvarna Portugal, SA  
Lagoa - Albarraque  
2635 - 595 Rio de Mouro  
Tel.: (+351) 21 922 85 30  
Fax : (+351) 21 922 85 36  
info@gardena.pt

**Romania**

Madex International Srl  
Soseaua Odaii 117 - 123,  
RO 013603 București, S1  
Phone: (+40) 21 352.76.03  
madex@ines.ro

**Russia / Россия**

ООО „Хускварна“  
141400, Московская обл.,  
г. Химки,  
улица Ленинградская,  
владение 39, стр.6  
Бизнес Центр  
„Химки Бизнес Парк“,  
помещение ОВ02\_04  
http://www.gardena.ru

**Serbia**

Domel d.o.o.  
Autoput za Novi Sad bb  
11273 Belgrade  
Phone: (+381) 1 18 48 88 12  
miroslav.jejina@domel.rs

**Singapore**

Hy-Ray PRIVATE LIMITED  
40 Jalan Pemimpin  
#02-08 Tat Ann Building  
Singapore 577185  
Phone: (+65) 6253 2277  
shiyng@hyray.com.sg

**Slovak Republic**

Husqvarna Česko s.r.o.  
Türkova 2319/5b  
149 00 Praha 4 – Chodov  
Bezplatná infolinka:  
800 154 044  
servis@sk.husqvarna.com

**Slovenia**

Husqvarna Austria GmbH  
Industriezeile 36  
4010 Linz  
Tel. : (+43) 732 77 01 01-485  
service.gardena@  
husqvarmagroup.com

**South Africa**

Husqvarna  
South Africa (Pty) Ltd  
Postnet Suite 250  
Private Bag X6,  
Cascades, 3202  
South Africa  
Phone: (+27) 33 846 9700  
info@gardena.co.za

**Spain**

Husqvarna España S.A.  
Calle de Rivas nº 10  
28052 Madrid  
Phone: (+34) 91 708 05 00  
atencioncliente@gardena.es

**Suriname**

Agrofix n.v.  
Verlengde Hogestraat #22  
Phone: (+597) 472426  
agrofix@sr.net  
Pobox : 2006  
Paramaribo  
Suriname – South America

**Sweden**

Husqvarna AB  
Gardena Division  
S-561 82 Huskvarna  
gardenaorder@husqvarna.se

**Switzerland / Schweiz**

Husqvarna Schweiz AG  
Consumer Products  
Industriestrasse 10  
5506 Mägenwil  
Phone: (+41) (0) 62 887 37 90  
info@gardena.ch

**Turkey**

Dost Bahçe Diş Ticaret  
Müessesilik A.Ş  
Yunus Mah. Adil Sok. No: 3  
İc Kapi No: 1 Kartal  
34873 İstanbul  
Phone: (+90) 216 38 93 939  
info@dostbahce.com.tr

**Ukraine / Україна**

ТОВ «Хускварна Україна»  
вул. Васильківська, 34,  
офіс 204-г  
03022, м. Київ  
Тел. (+38) 044 498 39 02  
info@gardena.ua

**Uruguay**

FELISA  
Entre Ríos 1083 CP 11800  
Montevideo – Uruguay  
Tel : (+598) 22 03 18 44  
info@felisa.com.uy

**Venezuela**

Corporación Casa y Jardín C.A.  
Av. Caroni, Edif. Trezmen, PB.  
Colinas de Bello Monte.  
1050 Caracas.  
Tlf : (+58) 212 992 33 22  
info@casayjardin.net.ve

1891-29.960.01/1218  
© GARDENA Manufacturing GmbH  
D-89070 Ulm  
http://www.gardena.com