

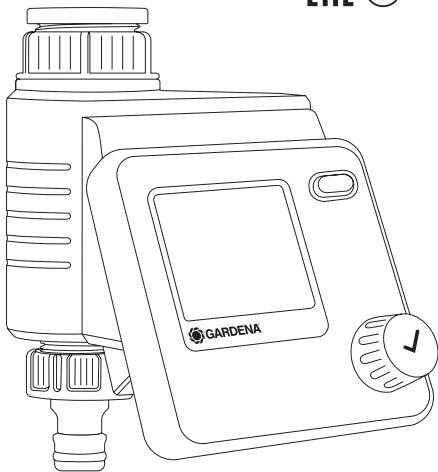

Select Art. 1891



PL Instrukcja obsługi
Sterowanie nawadnianiem

HU Használati utasítás
Öntözésvezérlés

CS Návod k obsluze
Řízení zavlažování

SK Návod na obsluhu
Riadenie zavlažovania

RU Инструкция по эксплуатации
Блок управления поливом

SL Navodilo za uporabo
Upravljalnik zalivanja

HR Upute za uporabu
Kontroler navodnjavanja

UK Інструкція з експлуатації
Блок керування поливом

RO Instrucțiuni de utilizare
Programator de udare

TR Kullanma Kılavuzu
Sulama Bilgisayarı ve aparatı

BG Инструкция за експлоатация
Система за контрол на напояването

SQ Manual përdorimi
Sistemi i kontrollit të vaditjes

PL

HU

CS

SK

RU

SL

HR

UK

RO

TR

BG

SQ

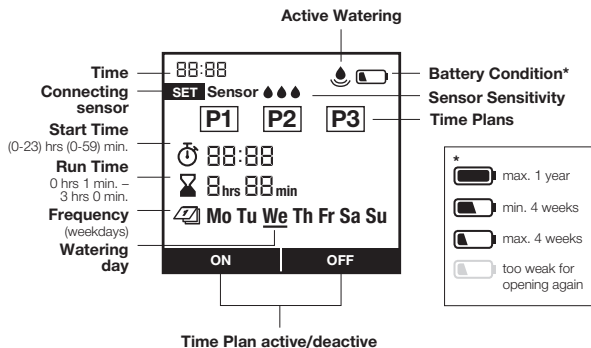
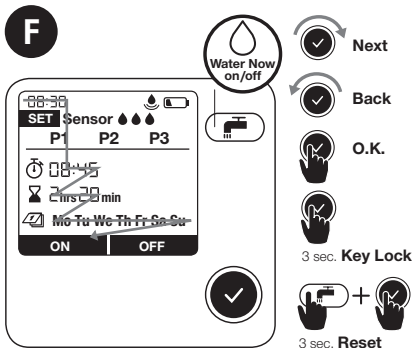
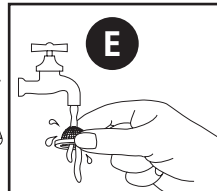
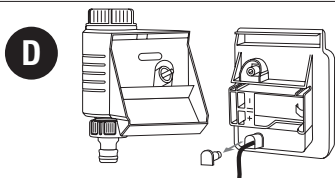
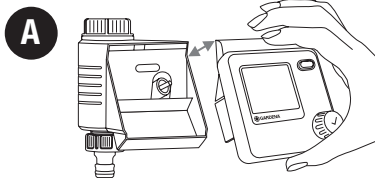

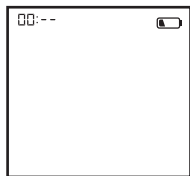
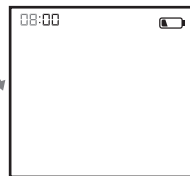
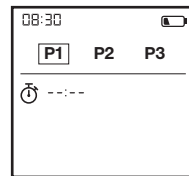
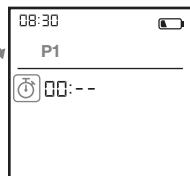
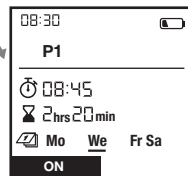
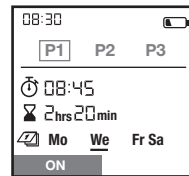
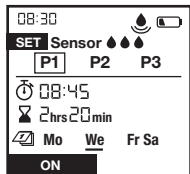
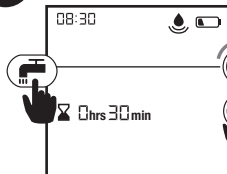
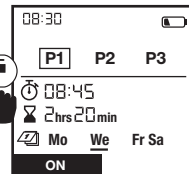
G**1** Set clock (hrs)**2** Set clock (min.)**3** Set day (Mon – Sun)**4** Ready for time plan**H****1** Choose any time plan**2** Set time plan**3** Confirm time plan**4** Device programmed**I****SET** = Connected Sensor**J****1** Active watering**2** Change Duration**3** Stop Active Watering anytime

GARDENA Kontroler navodnjavanja Select

Prijevod originalnih uputa.



Iz sigurnosnih razloga djeca i mladi koji imaju manje od 16 godina te osobe koje nisu upoznate s ovim uputama za uporabu ne smiju upotrebljavati ovaj proizvod. Osobe s ograničenim tjelesnim ili duševnim sposobnostima smiju se koristiti ovim proizvodom ukoliko ih nadzire i podučava ovlašteno lice. Djeca moraju biti pod nadzorom kako bi se osiguralo, da se ne igraju sa proizvodom. Nikada ne upotrebljavajte proizvod ako ste umorni, bolesni ili pod utjecajem alkohola, droge ili lijekova.

Namjenska uporaba:

GARDENA Kontroler navodnjavanja namijenjen je upotrebi u privatne svrhe u okućnicama i vrtovima i to isključivo za upravljanje prskalicama i sustavima za navodnjavanje na otvorenom. Kontroler navodnjavanja primjenjiv je za automatsko navodnjavanje tijekom dulje odsutnosti.

OPASNOST! GARDENA Kontroler navodnjavanja ne smije se primjenjivati u industriji niti u spoju s kemikalijama, živežnim namirnicama, lako zapaljivim ili eksplozivnim tvarima.

1. SIGURNOST

Važno!

Pažljivo pročitajte ove upute za uporabu i sačuvajte ih za kasnije.

Baterija:

Zbor sigurnosti pri radu rabite samo alkalno-mangansku (alkalnu) bateriju tipa IEC 6LR61 od 9 V!

Radi sprječavanja otkazivanja kontrolera navodnjavanja uslijed slabljenja baterije u slučaju dulje odsutnosti, zamijenite bateriju kada zatreperi simbol baterije.

Puštanje u rad:

Kontroler navodnjavanja smije se montirati samo okomito sa slijepom maticom prema gore, kako bi se spriječilo prodiranje vode u pretinac za bateriju. Najmanja količina ispuštanja vode za siguran rad kontrolera navodnjavanja iznosi 20 – 30 l/h. Tako je npr. za rad sustava Micro-Drip potrebno najmanje 10 kom. 2-litarskih kapaljki.

Pri visokim temperaturama (iznad 70 °C na zaslonu) LCD pokazivač se može ugasi. To, međutim, nema nikakvog utjecaja na odvijanje programa. Nakon hlađenja prikaz na LCD pokazivaču ponovo postaje vidljiv.

Protječuća voda ne smije biti toplija od 40 °C.

Izbjegavajte naglo povlačenje.
→ Nemojte vući priključeno crijevo.



POZOR! Ako se upravljački element skine kada je ventil otvoren, ventil ostaje otvoren sve dok se upravljački element opet ne natakne.



OPASNOST! Zastoj rada srca!

Ovaj proizvod pri radu stvara elektromagnetno polje. Ono pod određenim okolnostima može utjecati na način rada aktivnih ili pasivnih medicinskih implantata. Kako bi se umanjila opasnost od nastanka situacija u kojima su moguće teške ili smrtonosne ozljede, osobama s medicinskim implantatima preporučujemo da se prije uporabe ovog proizvoda posavjetuju sa svojim liječnikom i proizvođačem implantata.



OPASNOST! Opasnost od gušenja!

Postoji opasnost od gutanja sitnih dijelova. Prilikom uporabe plastične vreće imajte na umu opasnost od gušenja kod male djece. Tijekom montaže držite malu djecu na dovoljnoj udaljenosti.

Video snimku
o puštanju u rad
i namještanju
možete pronaći
ovdje:



2. PUŠTANJE U RAD → (sl. A–D)

3. RAD → (sl. F)

Okretanjem okretnog gumba možete promijeniti postavke odnosno prijeći na sljedeći parametar. Pritisnite okretni gumb kako biste potvrdili unos. Ako gumb držite pritisnutim najmanje 3 s, pokazivač će se blokirati odnosno deblokirati.

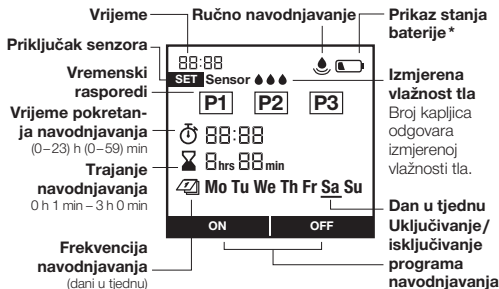

- * maks. 1 god. maks. 4 tjedna
- min. 4 tjedna preslaba za ponovno otvaranje

4. NAMJEŠTANJE → (sl. G–J)

Sl. G: 1 Namještanje sata (h) | **2** Namještanje sata (min) | **3** Zadavanje dana (po. – ne.) | **4** Spretno za vremenski raspored

Sl. H: 1 Odabir vremenskog rasporeda | **2** Zadavanje vremenskog rasporeda | **3** Potvrda vremenskog rasporeda | **4** Uređaj je programiran

Sl. I: 1 Set = Priklučen senzor

Sl. J: 1 Aktivno navodnjavanje | **2** Mijenjanje trajanja navodnjavanja | **3** Zaustavljanje aktivnog navodnjavanja u bilo kom trenutku

P1, P2, P3 označavaju vremenske rasporede za navodnjavanje. Možete pohraniti 3 međusobno neovisna vremenska rasporeda. Vremenski rasporedi se aktiviraju odnosno deaktiviraju pritiskom na tipku ON/OFF (pogledajte sl. H). Odabrani dani za navodnjavanje prikazuju se tijekom biranja podcrtano. Kasnije se u standardnom prikazu vide samo odabrani dani, a trenutni dan u tjednu je podcrtan. Pritiskom na tipku može se pokrenuti odnosno zaustaviti ručno navodnjavanje u bilo kom trenutku (pogledajte sl. J).

Priključivanje senzora vlažnosti tla (opcija) **sl. D:** Nakon priključivanja senzora pojavljuje se poruka „Set Sensor”, što može potrajati do 1 min. Reagira-

nje senzora aktivira se odnosno deaktivira odabirom opcije 3 kapljice odnosno 0 kapljica. Nakon uspješnog aktiviranja nestaje natpis „Set“ (pogledajte sl. 1). Ako je tlo dovoljno vlažno, navod-

njanje se od tog trenutka zaustavlja odnosno onemogućuje.

5. ODRŽAVANJE → (sl. E)

6. SKLADIŠTENJE



Stavljanje izvan funkcije:

- Proizvod morate čuvati izvan domašaja djece.
- Izvadite bateriju kako se ne bi oštetila (sl. B).
- Upravljački element i ventilsku jedinicu čuvajte na suhom, zatvorenom mjestu zaštićenom od mraza.



Odlaganje u otpad:

(prema Direktivi 2012/19/EU)

Nemojte odlagati proizvod u običan komunalni otpad. Morate ga zbrinuti sukladno važećim lokalnim propisima o zaštiti okoliša.

VAŽNO! Neupotrebljiv proizvod predajte Vašem lokalnom reciklažnom odlagalištu.

Odlaganje baterije u otpad: Istrošenu bateriju predajte na nekom od prodajnih mjesta ili je odložite u otpad ekološki primjereno u skladu s preporukama lokalne komunalne službe. Samo prazne baterije odlazite u otpad.

7. OTKLANJANJE SMETNJI

Problem

Mogući uzrok

Pomoć

Nema prikaza na pokazivaču

Baterija je pogrešno umetnuta.

→ Obratite pozornost na raspored polova (+/-).

Baterija je potpuno prazna.

→ Umetnite novu (alkalnu) bateriju.

Problem	Mogući uzrok	Pomoć
Nema prikaza na pokazivaču	Na pokazivaču je prikazana temperatura preko 70 °C.	→ Prikaz se pojavljuje nakon snižavanja temperature.
Ručno navodnjavanje putem funkcije  - nije moguće	Neprestano se prikazuje kako je baterija prazna.	→ Umetnite novu (alkalnu) bateriju.
	Slavina za vodu je zatvorena.	→ Otvorite slavinu za vodu.
	Upravljački element nije nataknut.	→ Natakните upravljački element na kućište.
	Nije uspostavljen minimalni tlak od 0,5 bar.	→ Osigurajte tlak od najmanje 0,5 bar.
Program navodnjavanja se ne obavlja (nema navodnjavanja)	Unos odnosno promjena programa tijekom ili kratko prije pokretačkog impulsa.	→ Unesite odnosno promijenite program izvan programiranih vremena pokretanja.
	Ventil je prethodno ručno otvoren.	→ Izbjegavajte eventualna preklapanja programa.
	Slavina za vodu je zatvorena.	→ Otvorite slavinu za vodu.
	Senzor vlažnosti tla javlja da je tlo vlažno.	→ Ako je tlo zapravo suho, provjerite namještenost odnosno mjesto na kome se nalazi senzor vlažnosti tla.
	Upravljački element nije nataknut.	→ Natakните upravljački element na kućište.
	Neprestano se prikazuje kako je baterija prazna.	→ Umetnite novu (alkalnu) bateriju.
	Nije uspostavljen minimalni tlak od 0,5 bar.	→ Osigurajte tlak od najmanje 0,5 bar.
Kontroler navodnjavanja ne zatvara	Minimalna ispusna količina je ispod 20 l/h.	→ Priključite više kapaljki.
	Ventil je zaprljan.	→ Isperite u suprotnom smjeru od uobičajenog protoka.



NAPOMENA: U slučaju drugih smetnji obratite se servisnom centru tvrtke GARDENA. Popravke prepustite samo stručnjacima servisnih centara tvrtke GARDENA ili specijaliziranim prodavačima koje je za to ovlastila GARDENA.

8. TEHNIČKI PODACI

Kontroler navodnjavanja	Vrijednost / Jedinica	Kontroler navodnjavanja	Vrijednost / Jedinica
Min./maks. radni tlak	0,5 bar/12 bar	Broj programabilnih postupaka navodnjavanja po tjednu	21
Područje radne temperature	5 °C do 50 °C	Trajanje navodnjavanja	3 x 1 min – 3 h
Radna tekućina	Obična čista voda	Preporučena baterija	1 x 9 V alkalno-manganska (alkalna), tip IEC 6LR61
Maks. temperatura radne tekućine	40 °C	Vijek trajanja baterije	oko 1 god.
Broj programabilnih postupaka navodnjavanja po danu	3		

9. PRIBOR

GARDENA Senzor vlažnosti tla

br. art. 1188

GARDENA Zaštita od krađe

br. art. 1815-00.791.00 preko GARDENA servisa

10. SERVIS/JAMSTVO

Servis:

Adresa za kontakt navedena je na poleđini.

Jamstvo:

U slučaju potraživanja pod jamstvom, nećete snositi nikakve troškove za pružene usluge.

Za ovaj proizvod GARDENA Manufacturing GmbH daje jamstvo u trajanju od 2 godine (od datuma kupnje) ako se proizvod primjenjuje isključivo privatno. Jamstvo proizvođača ne vrijedi za posredno kupljene, rabljene proizvode. Ovo jamstvo se odnosi na sve značajne nedostatke proizvoda nastale uslijed manjkavosti materijala ili kao posljedica tvorničkih pogrešaka. Jamstvo se postiže isporukom potpuno funkcionalnog zamjenskog proizvoda ili besplatnim popravkom neispravnog proizvoda koji nam je poslan, s time da zadržavamo pravo odabira jedne od tih opcija. Ova usluga podložna je sljedećim uvjetima:

- Proizvod je korišten u namijenjenu svrhu, prema preporukama uputa za rad.
- Kupac ili treća strana nisu pokušali popraviti proizvod.

- Za rad su korišteni isključivo originalni GARDENA rezervni i potrošni dijelovi.

Iz jamstva je isključeno normalno starenje dijelova i komponenti, njihove vizualne promjene te potrošni dijelovi.

Ovo jamstvo proizvođača ne utječe na prava distributera/trgovca na malo na jamstvo.

U slučaju problema s ovim proizvodom obratite se našem servisu. U jamstvenom slučaju neispravan proizvod zajedno s kopijom računa i opisom pogreške, uz plaćanje poštarine pošaljite servisu proizvođača GARDENA čiju adresu ćete naći na poleđini.

Potrošni dijelovi:

Kvarovi kontrolera navodnjavanja nastali uslijed pogrešno postavljenih ili istrošenih baterija izuzeti su iz jamstva.

Oštećenja nastala zbog djelovanja mraza također nisu obuhvaćena jamstvom.

PL Odpowiedzialność za produkt

Zgodnie z niemiecką ustawą o odpowiedzialności za produkt, niniejszym wyraźnie oświadczamy, że nie ponosimy żadnej odpowiedzialności za szkody poniesione na skutek użytkowania naszych produktów, w przypadku gdy naprawa tych produktów nie była odpowiednio przeprowadzana przez zatwierdzonego przez firmę GARDENA partnera serwisowego lub nie stosowano oryginalnych części GARDENA albo części autoryzowanych przez tę firmę.

SL Odgovornost proizvajalca

V skladu z nemškimi zakoni o odgovornosti za izdelke, izrecno izjavljajo, da ne sprejemamo nobene odgovornosti za škodo, ki jo povzročijo naši izdelki, če teh niso ustrezno popravili GARDENINI odobreni servisni partnerji ali pri tem niso bili uporabljeni originalni GARDENINI nadomestni deli ali GARDENINIMI homologiranimi nadomestnimi deli.

HU Termékszavatosság

A németországi termékszavatossági törvénnyel összhangban ezennel nyomatékosan kijelentjük, hogy nem vállalunk felelősséget a termékeinkben keletkezett olyan károkért, amelyek valamely GARDENA által jóváhagyott szervizpartner által nem megfelelően végzett javításból adódtak, vagy amely során nem eredeti GARDENA alkatrészeket vagy a GARDENA által jóváhagyott alkatrészeket használtak fel.

HR Pouzdanost proizvoda

Sukladno njemačkom zakonu o pouzdanosti proizvoda, ovime izričito izjavljujemo kako ne prihvaćamo nikakvu odgovornost za oštećenja na našim proizvodima nastala uslijed neispravnog popravka od strane servisnog partnera kojeg odobrava GARDENA ili uslijed nekorištenja originalnih GARDENA dijelova ili dijelova koje odobrava GARDENA.

CS Odpovědnost za výrobek

V souladu s německým zákonem o odpovědnosti za výrobek tímto výslovně prohlašujeme, že nepřijímáme žádnou odpovědnost za poškození vzniklá na našich výrobcích, kdy zmíněné výrobky nebyly řádně opraveny schváleným servisním partnerem GARDENA nebo kdy nebyly použity originální náhradní díly GARDENA nebo náhradní díly autorizované společností GARDENA.

RO Răspunderea pentru produs

În conformitate cu Legea germană privind răspunderea pentru produs, declarăm în mod expres prin prezentul document că nu acceptăm nicio răspundere pentru defecțiunile suferite de produsele noastre atunci când acestea nu au fost reparate în mod corect de un atelier de service partener, aprobat de GARDENA, sau când nu au fost utilizate piese GARDENA originale sau piese autorizate de GARDENA.

SK Zodpovednosť za produkt

V súlade s nemeckými právnymi predpismi upravujúcimi zodpovednosť za výrobok týmto výslovne prehlasujeme, že nenesieme žiadnu zodpovednosť za škody spôsobené našimi výrobkami, v prípade ktorých neboli náležité opravy vykonané servisným partnerom schváleným spoločnosťou GARDENA alebo neboli použité diely spoločnosti GARDENA alebo diely schválené spoločnosťou GARDENA.

BG Отговорност за вреди, причинени от стоки

Съгласно германския Закон за отговорността за вреди, причинени от стоки, с настоящото изрично декларираме, че не носим отговорност за щети, причинени от нашите продукти, ако те не са били правилно ремонтирани от одобрен от GARDENA сервиз или ако не са използвани оригинални части на GARDENA или части, одобрени от GARDENA.

PL Deklaracja zgodności WE

Niżej podpisany przedstawiciel firmy GARDENA Germany AB, PO Box 7454, S-103 92 Stockholm, Szwecja, niniejszym oświadcza, że podane poniżej wyroby opuszczające fabrykę są zgodne ze zharmonizowanymi normami UE oraz z obowiązującymi w UE przepisami bezpieczeństwa i normami dotyczącymi danego produktu. Modyfikacja wyrobów bez naszej zgody powoduje unieważnienie niniejszego certyfikatu.

SL Izjava ES o skladnosti

Spodaj podpisana, GARDENA Germany AB, PO Box 7454, S-103 92 Stockholm, Švedska, s to izjavo potrjuje, da je bila spodaj navedena enota ob izhodu iz tovarne skladna z usklajenimi smernicami EU, standardi EU za varnost in standardi, specifičnimi za izdelke. Izjava postane neveljavna v primeru neodobrene spremembe enote.

HU EK megfelelőségi nyilatkozat

Alulírott GARDENA Germany AB, PO Box 7454, S-103 92 Stockholm, Svédország ezzel tanúsítja, hogy az alábbiakban leírt egységek a gyár elhagyásakor megfeleltek a harmonizált uniós előírásoknak és biztonsági és termékspecifikus szabványoknak. Ez a tanúsítvány érvényét veszti, ha az egységeket jóváhagyásunk nélkül átalakítják.

HR Izjava o usklađenosti EZ

Niže potpisana GARDENA Germany AB, PO Box 7454, S-103 92 Stockholm, Švedska, ovime potvrđuje kako su u nastavku navedene jedinice prilikom napuštanja tvornice bile u skladu s usklađenim smjernicama EU, EU sigurnosnim standardima i standardima specifičnima za proizvod. Ova certifikacija poništava se ako se jedinice izmjenjuju bez odobrenja.

CS Prohlášení o shodě ES

Niže uvedená společnost GARDENA Germany AB, PO Box 7454, S-103 92 Stockholm, Švédsko, tímto potvrzuje, že při opuštění naší továrny jsou jednotky uvedené níže v souladu s harmonizovanými pokyny EU, standardy EU ohledně bezpečnosti a specifickými produktovými standardy. Tento certifikát pozbývá platnosti, pokud dojde k úpravě jednotek bez našeho schválení.

RO Declarație de conformitate CE

Subscrisa, GARDENA Germany AB, PO Box 7454, S-103 92 Stockholm, Suedia, certifică prin prezenta că, la momentul ieșirii din fabrica noastră, unitățile indicate mai jos sunt în conformitate cu directivele UE armonizate, cu standardele UE de siguranță și cu standardele specifice ale produsului. Prezentul certificat devine nul dacă unitățile sunt modificate fără aprobarea noastră.

SK EÚ vyhlásenie o zhode

Dolu podpísaná spoločnosť GARDENA Germany AB, PO Box 7454, S-103 92 Stockholm, Švédsko týmto osvedčuje, že nižšie uvedené jednotky boli v súlade s harmonizovanými usmerneniami EÚ, normami EÚ v oblasti bezpečnosti a špecifickými normami týkajúcimi sa produktu v čase opustenia výrobného závodu. Toto osvedčenie stráca platnosť, ak boli jednotky zmenené bez nášho súhlasu.

BG Декларация за съответствие на ЕО

С настоящото долуподписаната, GARDENA Germany AB, PO Box 7454, S-103 92 Stockholm, Швеция, удостоверява, че при напускане на фабриката модулите, посочени по-долу, са в съответствие с хармонизираните директиви на ЕС, стандартите на ЕС за безопасност и специфичните за продукта стандарти. Този сертификат става невалиден, ако модулите са променени без нашето одобрение.

<p>Opis produktu: A termék leírása: Popis výrobku: Popis produktu: Opis izdelka: Opis proizvoda: Descrierea produsului: Описание на продукта:</p>	<p>Sterowanie nawadnianiem Öntözésvezérlés Řízení zavlažování Riadenie zavlažovania Upravljalnik zalivanja Kontroler navodnjavanja Programator de udare Система за контрол на напоиването</p>	<p>Rok nadania oznakowania CE: CE-jelzés elhelyezésének éve: Rok umístění značky CE: Rok udelenia značky CE: Leto namestitve CE-oznake: Godina dobivanja CE oznake: Anul de marcarea CE: Година на поставяне на CE-маркировка:</p> <p style="text-align: right;">2018</p>	
<p>Typ produktu: Terméktípus: Druh výrobku: Typ produktu: Vrsta izdelka: Vrsta proizvoda: Tip produs: Тип продукт:</p> <p>Select</p>	<p>Numer katalogowy: Cikkszámok: Objednací číslo: Objednávacie číslo: Številka izdelka: Kataložski broj: Cod articol: Артикул номер:</p> <p>1891</p>	<p>Ulm, dnia 20.12.2018 Ulm, 20.12.2018 Ulm, 20.12.2018 Ulm, dňa 20.12.2018 Ulm, 20.12.2018 Ulm, dana 20.12.2018 Ulm, 20.12.2018 Ulm, 20.12.2018</p>	<p>Peinomocnik Meghatalmazott Zplnomocnenec Splnomocnený Pooblaščenec Ovlaštena osoba Conducerea tehnică Упълномощен</p>
<p>Dyrektywy WE: EK-irányelvek: Předpisy ES: Smernice EÚ: Direktive EU: EC direktive: Directive CE: Директиви на ЕО:</p> <p style="text-align: right;">2014/30/EC 2011/65/EC</p>	<p>Hinterlegte Dokumentation: GARDENA Technische Dokumentation, M. Kugler, 89079 Ulm Deposited Documentation: GARDENA Technical Documentation, M. Kugler, 89079 Ulm Documentation déposée: Documentation technique GARDENA, M. Kugler, 89079 Ulm</p>	<p style="text-align: right;"> Reinhard Pompe Vice President</p>	

Deutschland / Germany

GARDENA Manufacturing GmbH
Central Service
Hans-Lorenser-Straße 40
D-89079 Ulm
Produktfragen:
(+49) 731 490-123
Reparaturen:
(+49) 731 490-290
service@gardena.com

Albania

COBALT Sh.p.k.
Rr. Siri Kodra
1000 Tirana

Argentina

Husqvarna Argentina S.A.
Av. del Libertador 5954 –
Piso 11 – Torre B
(C1428AR) Buenos Aires
Phone: (+54) 11 5194 5000
info.gardena@ar.husqvarna.com

Armenia

Garden Land Ltd.
61 Tigran Mets
0005 Yerevan

Australia

Husqvarna Australia Pty. Ltd.
Locked Bag 5
Central Coast BC
NSW 2252
Phone: (+61) (0) 2 4352 7400
customer.service@
husqvarna.com.au

Austria / Österreich

Husqvarna Austria GmbH
Industriezeile 36
4010 Linz
Tel.: (+43) 732 77 01 01-485
service.gardena@
husqvarna.com

Azerbaijan

Firm Progress
a. Aliyev Str. 26A
1052 Baku

Belgium

Husqvarna België nv/sa
Gardena Division
Rue Eglise Van Ophem 111
1180 Uccle / Ukkel
Tel.: (+32) 2 720 92 12
Mail: info@gardena.be

Bosnia / Herzegovina

SILK TRADE d.o.o.
Industrijska zona Bukva bb
74260 Tešanj

Brazil

Husqvarna do Brasil Ltda
Av. Francisco Matarazzo,
1400 – 19ª andar
São Paulo – SP
CEP: 05001-903
Tel: 0800-112252
marketing.br.husqvarna@
husqvarna.com.br

Bulgaria

AGROLAND България АД
бул. 8 Декември, № 13
Офис 5
1700 Студентски град
София
Tel.: (+359) 24 666 910
info@agroland.eu

Canada / USA

GARDENA Canada Ltd.
100 Summerlea Road
Brampton, Ontario L6T 4X3
Phone: (+1) 905 792 93 30
info@gardenacanada.com

Chile

Maquinarias Agroforestales
Ltda. (Maga Ltda.)
Santiago, Chile
Avenida Chesterton
8355 comuna Las Condes
Phone: (+56) 2 202 4417
Dalton@maga.cl
Zipcode: 7560330

China

Husqvarna (Shanghai)
Management Co., Ltd.
富世华 (上海) 管理有限公司
1180 Uccle / Ukkel
3F, Beng Square B
No207, Song Hong Rd.,
Chang Ning District,
Shanghai, PRC. 200335
上海市长宁区淞虹路207号明
基广场座3楼, 邮编: 200335

Colombia

Husqvarna Colombia S.A.
Calle 18 No. 68 D-31, zona
Industrial de Montevideo
Bogotá, Cundinamarca
Tel. 571 2922700 ext. 105
jairo.salazar@husqvarna.com.co

Costa Rica

Europa Exim
Euroiberoamericana S.A.
Los Colegios, Moravia,
200 metros al Sur del Colegio
Saint Francis – San José
Phone: (+506) 297 68 83
exim_euro@racsa.co.cr

Croatia

Husqvarna Austria GmbH
Industriezeile 36
4010 Linz
Tel.: (+43) 732 77 01 01-485
service.gardena@
husqvarnagroup.com

Cyprus

Med Marketing
17 Digeni Akrita Ave
P.O. Box 27017
1641 Nicosia

Czech Republic

Husqvarna Česko s.r.o.
Türkova 2319/5b
149 00 Praha 4 – Chodov
Bezplatná infolinka :
800 100 425
servis@cz.husqvarna.com

Denmark

GARDENA DANMARK
Lejrvig 19, st.
3500 Værløse
Tlf.: (+45) 70 26 47 70
husqvarna@husqvarna.dk
www.gardena.com / dk

Dominican Republic

BOSQUESA, S.R.L
Carretera Santiago Licey
Km. 5 ½
Esquina Copal II.
Santiago
Dominican Republic
Phone: (+809) 736-0333
joserbosquesa@claro.net.do

Ecuador

Husqvarna Ecuador S.A.
Arupos E1-181 y 10 de
Agosto Quito, Pichincha
Tel. (+593) 22800739
francisco.jacome@
husqvarna.com.ec

Estonia

Husqvarna Eesti OÜ
Valdeku 132
EE-11216 Tallinn
info@gardena.ee

Finland

Oy Husqvarna Ab
Gardena Division
Lautatarhankatu 8 B / PL 3
00581 HELSINKI
www.gardena.fi

France

Husqvarna France
9/11 Allée des pierres mayettes
92635 Gennevilliers Cedex
France
http : //www.gardena.com/ fr
N° AZUR: 0 810 00 78 23
(Prix d'un appel local)

Georgia

Transporter LLC
8/57 Beliashvili street
0159 Tbilisi, Georgia
Phone: (+995) 322 14 71 71

Great Britain

Husqvarna UK Ltd
Preston Road
Aycliffe Industrial Park
Newton Aycliffe
County Durham
DL5 6UP
info.gardena@husqvarna.co.uk

Greece

Π.ΠΑΠΑΔΟΠΟΥΛΟΣ ΑΕΒΕ
Λεωφ. Αθηνών 92
Αθήνα
Τ.Κ.104 42
Ελλάδα
Τηλ. (+30) 210 5193100
info@papadopoulos.com.gr

Hungary

Husqvarna Magyarországi Kft.
Ezred u. 1 - 3
1044 Budapest
Telefon: (+36) 1 251-4161
vevoszolgalat.husqvarna@
husqvarna.hu

Iceland

Ó. Johnson & Kaaber
Tunguhalsi 1
110 Reykjavik
ooj@ojk.is

Ireland

Husqvarna UK Ltd
Preston Road
Aycliffe Industrial Park
Newton Aycliffe
County Durham
DL5 6UP
info.gardena@husqvarna.co.uk

Italy

Husqvarna Italia S.p.A.
Via Santa Vecchia 15
23868 VALMADRERA (LC)
Phone: (+39) 0341.203.111
assistenza.italia@it.husqvarna.com

Japan

KAKUICHI Co. Ltd.
Sumitomo Realty &
Development Kojimachi
BLDG., 8F
5 -1 Nibanncyo
Chiyoda-ku
Tokyo 102-0084
Phone: (+81) 33 264 4721
m_ishihara@kaku-ichi.co.jp

Kazakhstan

LAMED Ltd.
155/1, Tazhibayevoy Str.
050060 Almaty
IP Schmidt
Abayavenue 3B
110 005 Kostanay

Korea

Kyung Jin Trading CO.,LTD.
107-4, SunDuk Bid.,
YangJae-dong,
Seocho-gu,
Seoul, (zipcode: 137-891)
Phone: (+82) (0)2 574-6300

Kyrgyzstan

Alye Maki
av. Molodaya Guardir J 3
720014
Bishkek

Latvia

Husqvarna Latvija SIA
Ulbrokas 19A
LV-1021 Riga
info@gardena.lv

Lithuania

UAB Husqvarna Lietuva
Ateities pl. 77C
LT-52104 Kaunas
info@gardena.lt

Luxembourg

Magasins Jules Neuberger
39, rue Jacques Stas
Luxembourg-Gasperich 2549
Case Postale No. 12
Luxembourg 2010
Phone: (+352) 40 14 01
api@neuberger.lu

Mexico

AFOSA
Av. Lopez Mateos Sur # 5019
Col. La Calma 45070
Zapopan, Jalisco, Mexico
Phone: (+52) 33 3818-3434
icornejo@afosa.com.mx

Moldova

Convel S.R.L.
290A Muncesti Str.
2002 Chisinau

Netherlands

Husqvarna Nederland B.V.
GARDENA Division
Postbus 50131
1305 AC ALMERE
Phone: (+31) 36 521 00 10
info@gardena.nl

Neth. Antilles

Jonka Enterprises N.V.
Sta. Rosa Weg 196
P.O. Box 8200
Curaçao
Phone: (+599) 9 767 66 55
pgm@jonka.com

New Zealand

Husqvarna New Zealand Ltd.
PO Box 76-437
Manukau City 2241
Phone: (+64) (0) 9 9202410
support.nz@husqvarna.co.nz

Norway

Husqvarna Norge AS
Gardena Division
Trøskenveien 36
1708 Sarpsborg
info@gardena.no

Peru

Husqvarna Perú S.A.
Jr. Ramón Cárcamo 710
Lima 1
Tel: (+51) 1 3320400 ext. 416
juan.remuzog@husqvarna.com

Poland

Husqvarna
Poland Spółka z o.o.
ul. Wysockiego 15 b
03-371 Warszawa
Phone: (+48) 22 330 96 00
gardena@husqvarna.com.pl

Portugal

Husqvarna Portugal, SA
Lagoa - Albarraque
2635 - 595 Rio de Mouro
Tel.: (+351) 21 922 85 30
Fax : (+351) 21 922 85 36
info@gardena.pt

Romania

Madex International Srl
Soseaua Odaii 117 - 123,
RO 013603 București, S1
Phone: (+40) 21 352.76.03
madex@ines.ro

Russia / Россия

ООО „Хускварна“
141400, Московская обл.,
г. Химки,
улица Ленинградская,
владение 39, стр.6
Бизнес Центр
„Химки Бизнес Парк“,
помещение ОВ02_04
http://www.gardena.ru

Serbia

Domel d.o.o.
Autoput za Novi Sad bb
11273 Belgrade
Phone: (+381) 1 18 48 88 12
miroslav.jejina@domel.rs

Singapore

Hy-Ray PRIVATE LIMITED
40 Jalan Pemimpin
#02-08 Tat Ann Building
Singapore 577185
Phone: (+65) 6253 2277
shiyng@hyray.com.sg

Slovak Republic

Husqvarna Česko s.r.o.
Türkova 2319/5b
149 00 Praha 4 – Chodov
Bezplatná infolinka:
800 154 044
servis@sk.husqvarna.com

Slovenia

Husqvarna Austria GmbH
Industriezeile 36
4010 Linz
Tel. : (+43) 732 77 01 01-485
service.gardena@
husqvarmagroup.com

South Africa

Husqvarna
South Africa (Pty) Ltd
Postnet Suite 250
Private Bag X6,
Cascades, 3202
South Africa
Phone: (+27) 33 846 9700
info@gardena.co.za

Spain

Husqvarna España S.A.
Calle de Rivas nº 10
28052 Madrid
Phone: (+34) 91 708 05 00
atencioncliente@gardena.es

Suriname

Agrofix n.v.
Verlengde Hogestraat #22
Phone: (+597) 472426
agrofix@sr.net
Pobox : 2006
Paramaribo
Suriname – South America

Sweden

Husqvarna AB
Gardena Division
S-561 82 Huskvarna
gardenaorder@husqvarna.se

Switzerland / Schweiz

Husqvarna Schweiz AG
Consumer Products
Industriestrasse 10
5506 Mägenwil
Phone: (+41) (0) 62 887 37 90
info@gardena.ch

Turkey

Dost Bahçe Diş Ticaret
Müessesilik A.Ş
Yunus Mah. Adil Sok. No: 3
İc Kapi No: 1 Kartal
34873 İstanbul
Phone: (+90) 216 38 93 939
info@dostbahce.com.tr

Ukraine / Україна

ТОВ «Хускварна Україна»
вул. Васильківська, 34,
офіс 204-г
03022, м. Київ
Тел. (+38) 044 498 39 02
info@gardena.ua

Uruguay

FELISA
Entre Ríos 1083 CP 11800
Montevideo – Uruguay
Tel : (+598) 22 03 18 44
info@felisa.com.uy

Venezuela

Corporación Casa y Jardín C.A.
Av. Caroni, Edif. Trezmen, PB.
Colinas de Bello Monte.
1050 Caracas.
Tlf : (+58) 212 992 33 22
info@casayjardin.net.ve

1891-29.960.01/1218

© GARDENA Manufacturing GmbH
D-89070 Ulm
http://www.gardena.com