

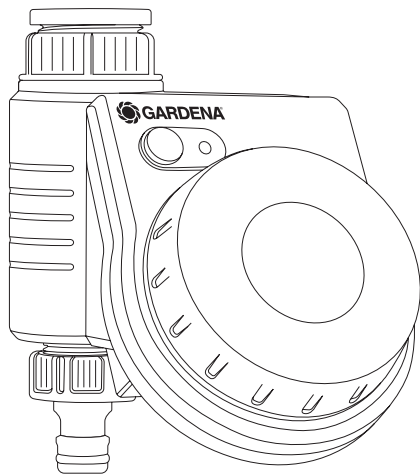

**Easy** Art. 1887



**EN Operator's manual**

Water Control

---

**FR Mode d'emploi**

Programmation d'arrosage

---

**IT Istruzioni per l'uso**

Unità di controllo per irrigazione

---

**ES Instrucciones de empleo**

Control de riego

---

**PT Manual de instruções**































Controlador de rega

---

**EL Οδηγίες χρήσης**

Σύστημα ελέγχου ποτίσματος

**Bewässerungsempfehlungen/Irrigation recommendations/Recommandations d'irrigation/  
Raccomandazioni di irrigazione/Consejos de riego/Conselhos de rega/Συστάσεις άρδευσης**

		Bewässerungsart/Irrigation type/Type d'irrigation/ Tipo di irrigazione/Tipo de riego/Tipo de rega/ Τεχνητή βροχή Τύπος	Bepflanzungsart/Planting type/ Type de plantation/Tipo di piantu- mazione/Tipo de plantación/ Tipo de plantação/Φύτευση τέχνης
1 min.	8 hrs	GARDENA Micro-Drip-System	
5 min.	8 hrs	GARDENA Micro-Drip-System	
10 min.	8 hrs	GARDENA Micro-Drip-System	
3 min.	12 hrs	GARDENA Micro-Drip-System	
5 min.	12 hrs	GARDENA Micro-Drip-System	
15 min.	12 hrs	GARDENA Micro-Drip-System	
3 min.	24 hrs	GARDENA Micro-Drip-System	
5 min.	24 hrs	GARDENA Micro-Drip-System	
10 min.	24 hrs	GARDENA Micro-Drip-System, GARDENA Sprinklersystem	 
15 min.	24 hrs	GARDENA Micro-Drip-System	  
30 min.	24 hrs	GARDENA Micro-Drip-System	   
45 min.	24 hrs	GARDENA Sprinklersystem	  
10 min.	48 hrs	GARDENA Micro-Drip-System	   
30 min.	48 hrs	GARDENA Micro-Drip-System, GARDENA Sprinklersystem	 
60 min.	48 hrs	GARDENA Sprinklersystem	
30 min.	72 hrs	GARDENA Sprinklersystem	
60 min.	72 hrs	GARDENA Sprinklersystem	

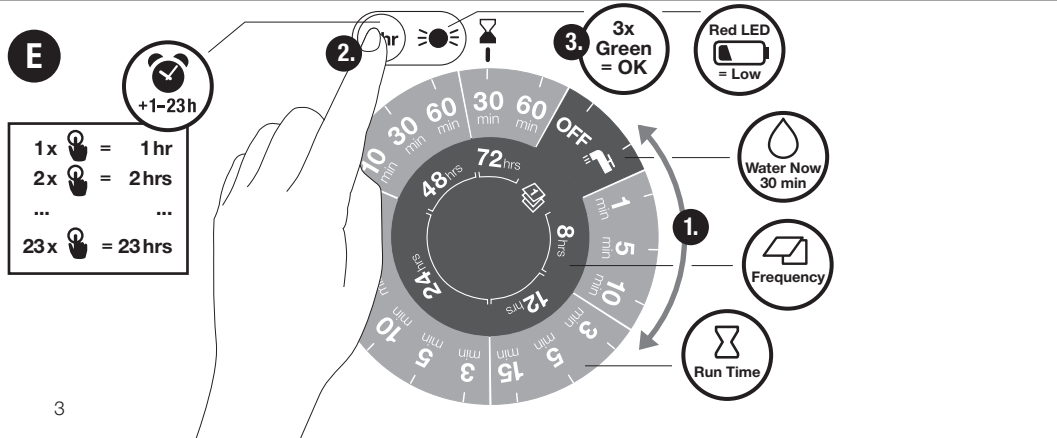
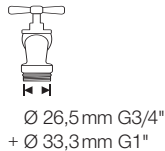
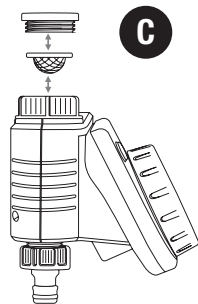
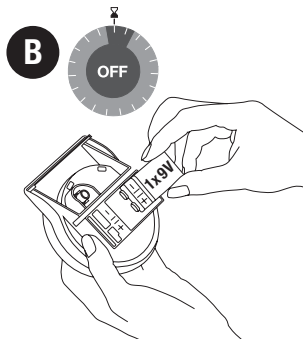
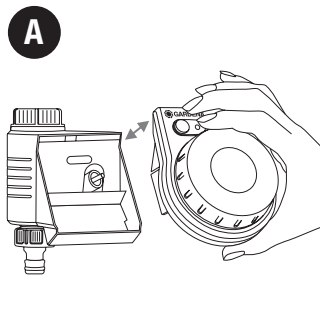

# Controlador de rega Easy da GARDENA

---

## Tradução do manual de instruções original.



Por motivos de segurança, este produto não deve ser utilizado por crianças e jovens com idade inferior a 16 anos, nem por pessoas que não estejam familiarizadas com estas instruções de utilização. As pessoas com reduzidas capacidades físicas ou mentais só podem utilizar o produto, se forem supervisionadas ou instruídas por uma pessoa responsável. As crianças devem ser supervisionadas para garantir que elas não brincam com o produto. Nunca utilize o produto se estiver cansado, doente ou sob a influência de álcool, drogas ou medicamentos.

## Utilização prevista:

O Controlador de rega da GARDENA destina-se à jardinagem privada e de lazer, devendo ser aplicado exclusivamente no exterior para o controlo de aspersores e de sistemas de rega. O controlador de rega pode ser usado para a rega automática durante o período de férias.

**PERIGO! O Controlador de rega GARDENA não se destina ao uso industrial nem deve ser usado juntamente com produtos químicos, alimentares, substâncias facilmente inflamáveis e explosivas.**

# 1. SEGURANÇA

## **Importante!**

Leia o manual de instruções com atenção e guarde-o para consulta futura.

## **Pilha:**

**Por motivos de segurança apenas deve ser usada uma pilha alcalina de manganês (alcalina) de 9 V do tipo IEC 6LR61!**

Para impedir a falha do controlador de rega devido a pilha fraca durante uma ausência prolongada, a pilha deve ser trocada quando o LED vermelho começar a piscar.

## **Colocação em funcionamento:**

O controlador de rega só pode ser montado na vertical com a porca de capa para cima, para impedir a entrada de água no compartimento da pilha. A quantidade mínima de água debitada para uma função de comutação segura do controlador de rega é de 20 – 30 l/h. Para, por exemplo, o controlo do sistema gota-a-gota (Micro-Drip) são necessárias no mín. 10 unidades de conta-gotas de 2 litros. A temperatura da água corrente pode ser no máx. 40 °C.

Evitar cargas de tração.

→ Não puxar pela mangueira que está conectada.



**ATENÇÃO!** Se a unidade de comando for removida com a válvula aberta, esta permanece aberta até a unidade de comando ser novamente encaixada.



**PERIGO! Paragem cardíaca!** Este produto cria um campo eletromagnético durante o funcionamento. Em determinadas condições, este campo pode afetar o modo de funcionamento de implantes médicos ativos ou passivos. Para evitar situações de risco que possam provocar ferimentos graves ou mortais, as pessoas com um implante médico devem consultar o seu médico e o fabricante do implante antes da utilização deste produto.



**PERIGO! Risco de asfixia!** As peças mais pequenas podem ser engolidas. O saco de plástico representa um risco de asfixia para crianças. Mantenha as crianças afastadas durante a montagem.

Aqui encontra um vídeo sobre a colocação em funcionamento e configuração:



## 2. COLOCAÇÃO EM FUNCIONAMENTO → (fig. A–C)

---

## 4. MANUTENÇÃO → (fig. D)

---

## 5. ARMAZENAMENTO

---



### Colocação fora de serviço:

- O produto tem de ser guardado num local não acessível a crianças.
- Para poupar a pilha, este deve ser removida (fig. B).
- Guarde a unidade de comando e a unidade da válvula num local seco, fechado e protegido do gelo.



**Eliminação:** (conforme a Diretiva 2012/19/UE)  
O produto não pode ser colocado no lixo doméstico normal. Tem de ser eliminado

## 3. FUNCIONAMENTO E CONFIGURAÇÃO

---

→ (fig. E)

5 segundos após a configuração da duração e da frequência os valores são assumidos e confirmados mediante a iluminação do LED verde por 3 vezes. Inicia-se a primeira rega. Esta é a futura hora inicial da rega. Se for necessário iniciar a rega mais tarde, é possível carregar na tecla +1h durante 5 segundos até configurar a hora inicial pretendida.

de acordo com as regras ambientais locais em vigor.

### IMPORTANTE!

**Elimine o produto no centro de recolha e reciclagem da sua área de residência.**

### Eliminação da pilha:

→ A pilha gasta deve ser entregue num dos pontos de venda ou eliminada nos serviços de eliminação municipais.

Eliminar a pilha apenas no estado descarregado.

## 6. RESOLUÇÃO DE AVARIAS

Problema	Causa possível	Resolução
<b>Não é possível uma rega manual com a função</b> 	A pilha gasta é constantemente indicada: o LED ao lado do atraso do arranque acende-se a vermelho.	→ Insira uma nova pilha (alcalina).
	A torneira da água está fechada.	→ Abra a torneira da água.
	A unidade de comando não está encaixada.	→ Encaixe a unidade de comando na caixa.
<b>O programa de rega não é executado (sem rega)</b>	Inserção/alteração do programa durante ou pouco antes do impulso inicial.	→ Execute a inserção/alteração do programa fora das horas iniciais programadas.
	A válvula foi aberta manualmente antes.	→ Evite eventuais sobreposições de programas.
	A torneira da água está fechada.	→ Abra a torneira da água.
	A unidade de comando não está encaixada.	→ Encaixe a unidade de comando na caixa.
	A pilha gasta é constantemente indicada: o LED ao lado do atraso do arranque acende-se a vermelho.	→ Insira uma nova pilha (alcalina).
	Pressão mínima de 0,5 bar não existente.	→ Garantir no mín. 0,5 bar.
<b>O controlador de rega não fecha</b>	Quantidade mínima de água recebida é inferior a 20 l/h.	→ Conecte mais aspersores.
	Válvula suja.	→ Lavagem no sentido contrário do fluxo normal.



**NOTA: se existirem outras avarias, contacte o seu centro de assistência GARDENA. As reparações apenas podem ser realizadas por centros de assistência GARDENA e por revendedores especializados, autorizados pela GARDENA.**

## 7. DADOS TÉCNICOS

<b>Controlador de rega</b>	<b>Valor /Unidade</b>	<b>Controlador de rega</b>	<b>Valor /Unidade</b>
<b>Pressão mín./máx. de funcionamento</b>	0,5 bar/12 bar	<b>Pilha a utilizar</b>	1 x alcalina de manganês (alcalina) de 9 V de tipo IEC 6LR61
<b>Intervalo da temperatura de serviço</b>	5 °C a 50 °C	<b>Tempo de funcionamento da pilha</b>	aprox. 1 ano
<b>Fluído do processo</b>	Água doce limpa		
<b>Temperatura máx. do líquido</b>	40 °C		

## 8. ACESSÓRIOS

**Segurança contra roubo GARDENA n.º ref. 1815-00.791.00 no serviço de assistência GARDENA**



## 9. ASSISTÊNCIA/GARANTIA

---

### **Assistência:**

Entre em contacto através do endereço presente no verso.

### **Garantia:**

No caso de uma reclamação ao abrigo da garantia, não será cobrada qualquer taxa pelos serviços cobrados.

A GARDENA Manufacturing GmbH concede para este produto 2 anos de garantia (a partir da data de compra), quando o produto tem um uso exclusivamente privado. Esta garantia não se aplica a produtos usados e adquiridos para um mercado secundário. Esta garantia cobre todas as deficiências significativas do produto que comprovadamente se devam a falhas de material ou de fabrico. Esta garantia é satisfeita através do fornecimento de um produto de substituição totalmente funcional ou pela reparação do produto defeituoso enviado para nós gratuitamente; reservamos o direito de escolher entre essas opções. Este serviço está sujeito às seguintes disposições:

- O produto foi utilizado para os fins a que se destina, de acordo com as recomendações nas instruções de funcionamento.

- Nem o proprietário nem terceiros tentaram reparar o produto.
- Para o funcionamento foram usadas apenas peças de substituição e peças de desgaste originais da GARDENA.

O desgaste normal de peças e componentes, alterações no aspeto, assim como peças de desgaste e consumíveis, estão excluídas da garantia.

Esta garantia do fabricante não afeta direitos de garantia contra o concessionário.

Se tiver problemas com este produto, contacte por favor a nossa assistência. Em caso de garantia, envie por favor o produto com defeito devidamente franqueado juntamente com o comprovativo de compra e uma descrição da avaria para o endereço da assistência GARDENA que se encontra no verso.

### **Peças de desgaste:**

A garantia não cobre defeitos no controlador de rega provocados por pilhas mal colocadas ou com derrame de líquido.

Danos devido a gelo também estão excluídos da garantia.

**EN Product liability**

In accordance with the German Product Liability Act, we hereby expressly declare that we accept no liability for damage incurred from our products where said products have not been properly repaired by a GARDENA-approved service partner or where original GARDENA parts or parts authorised by GARDENA were not used.

**ES Responsabilidad sobre el producto**

De acuerdo con la Ley de responsabilidad sobre productos alemana, por la presente declaramos expresamente que no aceptamos ningún tipo de responsabilidad por los daños ocasionados por nuestros productos si dichos productos no han sido reparados por un socio de mantenimiento aprobado por GARDENA o si no se han utilizado piezas originales GARDENA o piezas autorizadas por GARDENA.

**FR Responsabilité**

Conformément à la loi relative à la responsabilité du fait des produits défectueux, nous déclarons expressément par la présente que nous déclinons toute responsabilité pour les dommages résultant de nos produits, si lesdits produits n'ont pas été correctement réparés par un partenaire d'entretien agréé GARDENA ou si des pièces d'origine GARDENA ou des pièces agréées GARDENA n'ont pas été utilisées.

**PT Responsabilidade pelo produto**

De acordo com a lei alemã de responsabilidade pelo produto, declaramos que não nos responsabilizamos por danos causados pelos nossos produtos, caso os tais produtos não tenham sido devidamente reparados por um parceiro de assistência GARDENA aprovado ou se não tiverem sido utilizadas peças GARDENA originais ou peças autorizadas pela GARDENA.

**IT Responsabilità del prodotto**

In conformità con la Legge tedesca sulla responsabilità del prodotto, con la presente dichiariamo espressamente che decliniamo qualsiasi responsabilità per danni causati dai nostri prodotti qualora non siano stati correttamente riparati presso un partner di assistenza approvato GARDENA o laddove non siano stati utilizzati ricambi originali o autorizzati GARDENA.

**EL Ευθύνη προϊόντος**

Σύμφωνα με τον γερμανικό νόμο περί Ευθύνης για τα Προϊόντα, με το παρόν δηλώνουμε ρητώς ότι δεν αποδεχόμαστε καμία ευθύνη για τυχόν ζημιές που προκύπτουν από τα προϊόντα μας εάν αυτά δεν έχουν επισκευαστεί σωστά από κάποιον εγκεκριμένο συνεργάτη επισκευών της GARDENA ή εάν δεν έχουν χρησιμοποιηθεί αυθεντικά εξαρτήματα GARDENA ή εξαρτήματα εγκεκριμένα από την GARDENA.

**EN EC Declaration of Conformity**

The undersigned, GARDENA Germany AB, PO Box 7454, S-103 92 Stockholm, Sweden, hereby certifies that, when leaving our factory, the units indicated below are in accordance with the harmonised EU guidelines, EU standards of safety and product specific standards. This certificate becomes void if the units are modified without our approval.

**ES Declaración de conformidad CE**

El abajo firmante, GARDENA Germany AB, PO Box 7454, S-103 92 Stockholm, Suecia, certifica por la presente que, cuando salen de la fábrica, las unidades indicadas a continuación cumplen las normas de armonización de la UE, las normas de la UE sobre seguridad y las normas específicas del producto. Este certificado quedará sin efecto si se modifican las unidades sin nuestra autorización.

**FR Déclaration de conformité CE**

Le constructeur, soussigné : GARDENA Germany AB, PO Box 7454, S-103 92 Stockholm, Suède, déclare qu'à la sortie de ses usines le matériel neuf désigné ci-dessous était conforme aux prescriptions des directives européennes énoncées ciaprès et conforme aux règles de sécurité et autres règles qui lui sont applicables dans le cadre de l'Union européenne. Toute modification apportée à cet appareil sans notre accord annule la validité de ce certificat.

**PT Declaração de conformidade CE**

O abaixo-assinado, GARDENA Germany AB, PO Box 7454, S-103 92 Stockholm, Suécia, certifica por este meio que, ao sair da nossa fábrica, as unidades indicadas acima estão em conformidade com as diretrizes uniformizadas da UE, os padrões de segurança da UE e os padrões específicos do produto. Este certificado deixa de ser válido se as unidades forem modificadas sem a nossa aprovação.

**IT Dichiarazione di conformità CE**

La sottoscritta GARDENA Germany AB, PO Box 7454, S-103 92 Stockholm, Svezia, certifica che il prodotto qui di seguito indicato, nei modelli da noi commercializzati, è conforme alle direttive armonizzate UE nonché agli standard di sicurezza UE e agli standard specifici di prodotto. Qualunque modifica apportata al prodotto senza nostra specifica autorizzazione invalida la presente dichiarazione.

**EL Δήλωση Συμμόρφωσης EK**

Η υπογεγραμμένη εταιρεία, GARDENA Germany AB, PO Box 7454, S-103 92 Stockholm, Σουηδία, πιστοποιεί ότι, κατά την έξοδο από το εργοστάσιο, οι μονάδες που αναφέρονται κατωτέρω συμμορφώνονται με τις εναρμονισμένες οδηγίες ΕΕ, τα πρότυπα ασφαλείας της ΕΕ και τα συγκεκριμένα πρότυπα προϊόντος. Αυτό το πιστοποιητικό καθίσταται άκυρο εάν οι μονάδες έχουν τροποποιηθεί χωρίς την έγκρισή μας.

Description of the product: <b>Water Control</b> Désignation du produit : <b>Programmation d'arrosage</b> Descrizione del prodotto: <b>Unità di controllo per irrigazione</b> Descripción del producto: <b>Control de riego</b> Descrição do produto: <b>Controlador de rega</b> Περιγραφή του προϊόντος: <b>Σύστημα ελέγχου ποτίσματος</b>		Year of CE marking: Année d'apposition du marquage CE : Anno di applicazione della certificazione CE: Colocación del distintivo CE: Ano de marcação pela CE: Έτος σήματος CE:	
Product type: Type de produit : Tipo di prodotto: Tipo de producto: Tipo de produto: Τύπος προϊόντος:		<b>2018</b>	
<b>Easy</b>		Article number: Référence : Codice articolo: Referencia: Número de referência: Κωδικός είδους:	
<b>2014/30/EC</b> <b>2011/65/EC</b>		<b>1887</b>  Hinterlegte Dokumentation: GARDENA Technische Dokumentation, M. Kugler, 89079 Ulm  Deposited Documentation: GARDENA Technical Documentation, M. Kugler, 89079 Ulm  Documentation déposée: Documentation technique GARDENA, M. Kugler, 89079 Ulm	
		Ulm, 20.12.2018 Fait à Ulm, le 20.12.2018 Ulm, 20.12.2018 Ulm, 20.12.2018 Ulm, 20.12.2018 Ulm, 20.12.2018	
		Authorised representative Le mandataire Persona delegata La persona autorizada O representante O εξουσιοδοτημένος	
		 <b>Reinhard Pompe</b> Vice President	

**Deutschland / Germany**

GARDENA Manufacturing GmbH  
Central Service  
Hans-Lorenser-Straße 40  
D-89079 Ulm  
Produktfragen:  
(+49) 731 490-123  
Reparaturen:  
(+49) 731 490-290  
service@gardena.com

**Albania**

COBALT Sh.p.k.  
Rr. Siri Kodra  
1000 Tirana

**Argentina**

Husqvarna Argentina S.A.  
Av. del Libertador 5954 –  
Piso 11 – Torre B  
(C1428AR) Buenos Aires  
Phone: (+54) 11 5194 5000  
info.gardena@ar.husqvarna.com

**Armenia**

Garden Land Ltd.  
61 Tigran Mets  
0005 Yerevan

**Australia**

Husqvarna Australia Pty. Ltd.  
Locked Bag 5  
Central Coast BC  
NSW 2252  
Phone: (+61) (0) 2 4352 7400  
customer.service@  
husqvarna.com.au

**Austria / Österreich**

Husqvarna Austria GmbH  
Industriezeile 36  
4010 Linz  
Tel.: (+43) 732 77 01 01-485  
service.gardena@  
husqvarna.com

**Azerbaijan**

Firm Progress  
a. Aliyev Str. 26A  
1052 Baku

**Belgium**

Husqvarna België nv/sa  
Gardena Division  
Rue Eglise Van Ophem 111  
1180 Uccle / Ukkel  
Tel.: (+32) 2 720 92 12  
Mail: info@gardena.be

**Bosnia / Herzegovina**

SILK TRADE d.o.o.  
Industrijska zona Bukva bb  
74260 Tešanj

**Brazil**

Husqvarna do Brasil Ltda  
Av. Francisco Matarazzo,  
1400 – 19ª andar  
São Paulo – SP  
CEP: 05001-903  
Tel: 0800-112252  
marketing.br.husqvarna@  
husqvarna.com.br

**Bulgaria**

AGROLAND България АД  
бул. 8 Декември, № 13  
Офис 5  
1700 Студентски град  
София  
Tel.: (+359) 24 666 910  
info@agroland.eu

**Canada / USA**

GARDENA Canada Ltd.  
100 Summerlea Road  
Brampton, Ontario L6T 4X3  
Phone: (+1) 905 792 93 30  
info@gardenacanada.com

**Chile**

Maquinarias Agroforestales  
Ltda. (Maga Ltda.)  
Santiago, Chile  
Auda. Chesterton  
# 8355 comuna Las Condes  
Phone: (+56) 2 202 4417  
Dalton@maga.cl  
Zipcode: 7560330

**China**

Husqvarna (Shanghai)  
Management Co., Ltd.  
富世华 (上海) 管理有限公司  
3F, Beng Square B  
No207, Song Hong Rd.,  
Chang Ning District,  
Shanghai, PRC. 200335  
上海市长宁区淞虹路207号明  
基广场座3楼, 邮编: 200335

**Colombia**

Husqvarna Colombia S.A.  
Calle 18 No. 68 D-31, zona  
Industrial de Montevideo  
Bogotá, Cundinamarca  
Tel. 571 2922700 ext. 105  
jairo.salazar@husqvarna.com.co

**Costa Rica**

Europa Exim  
Euroiberoamericana S.A.  
Los Colegios, Moravia,  
200 metros al Sur del Colegio  
Saint Francis – San José  
Phone: (+506) 297 68 83  
exim\_euro@racsa.co.cr

**Croatia**

Husqvarna Austria GmbH  
Industriezeile 36  
4010 Linz  
Tel.: (+43) 732 77 01 01-485  
service.gardena@  
husqvarnagroup.com

**Cyprus**

Med Marketing  
17 Digeni Akrita Ave  
P.O. Box 27017  
1641 Nicosia

**Czech Republic**

Husqvarna Česko s.r.o.  
Türkova 2319/5b  
149 00 Praha 4 – Chodov  
Bezplatná infolinka :  
800 100 425  
servis@cz.husqvarna.com

**Denmark**

GARDENA DANMARK  
Lejrvig 19, st.  
3500 Værløse  
Tlf.: (+45) 70 26 47 70  
husqvarna@husqvarna.dk  
www.gardena.com / dk

**Dominican Republic**

BOSQUESA, S.R.L  
Carretera Santiago Licey  
Km. 5 ½  
Esquina Copal II.  
Santiago  
Dominican Republic  
Tel: (+809) 736-0333  
joserbosquesa@claro.net.do

**Ecuador**

Husqvarna Ecuador S.A.  
Arupos E1-181 y 10 de  
Agosto Quito, Pichincha  
Tel. (+593) 22800739  
francisco.jacome@  
husqvarna.com.ec

**Estonia**

Husqvarna Eesti OÜ  
Valdeku 132  
EE-11216 Tallinn  
info@gardena.ee

**Finland**

Oy Husqvarna Ab  
Gardena Division  
Lautatarhankatu 8 B / PL 3  
00581 HELSINKI  
www.gardena.fi

**France**

Husqvarna France  
9/11 Allée des pierres mayettes  
92635 Gennevilliers Cedex  
France  
http : //www.gardena.com/ fr  
N° AZUR: 0 810 00 78 23  
(Prix d'un appel local)

**Georgia**

Transporter LLC  
8/57 Bелиashvili street  
0159 Tbilisi, Georgia  
Phone: (+995) 322 14 71 71

**Great Britain**

Husqvarna UK Ltd  
Preston Road  
Aycliffe Industrial Park  
Newton Aycliffe  
County Durham  
DL5 6UP  
info.gardena@husqvarna.co.uk

**Greece**

Π.ΠΑΠΑΔΟΠΟΥΛΟΣ ΑΕΒΕ  
Λεωφ. Αθηνών 92  
Αθήνα  
Τ.Κ.104 42  
Ελλάδα  
Τηλ. (+30) 210 5193100  
info@papadopoulos.com.gr

**Hungary**

Husqvarna Magyarországi Kft.  
Ezred u. 1 - 3  
1044 Budapest  
Telefon: (+36) 1 251-4161  
vevoszolgalat.husqvarna@  
husqvarna.hu

**Iceland**

Ó. Johnson & Kaaber  
Tunguhalsi 1  
110 Reykjavik  
ooj@ojk.is

**Ireland**

Husqvarna UK Ltd  
Preston Road  
Aycliffe Industrial Park  
Newton Aycliffe  
County Durham  
DL5 6UP  
info.gardena@husqvarna.co.uk

**Italy**

Husqvarna Italia S.p.A.  
Via Santa Vecchia 15  
23868 VALMADRERA (LC)  
Phone: (+39) 0341.203.111  
assistenza.italia@it.husqvarna.com

**Japan**

KAKUICHI Co. Ltd.  
Sumitomo Realty &  
Development Kojimachi  
BLDG., 8F  
5 -1 Nibanncyo  
Chiyoda-ku  
Tokyo 102-0084  
Phone: (+81) 33 264 4721  
m\_ishihara@kaku-ichi.co.jp

**Kazakhstan**

LAMED Ltd.  
155/1, Tazhibayevoy Str.  
050060 Almaty  
IP Schmidt  
Abayavenue 3B  
110 005 Kostanay

**Korea**

Kyung Jin Trading CO.,LTD.  
107-4, SunDuk Bid.,  
YangJae-dong,  
Seocho-gu,  
Seoul, (zipcode: 137-891)  
Phone: (+82) (0)2 574-6300

**Kyrgyzstan**

Alye Maki  
av. Moladaya Guardir J 3  
720014  
Bishkek

**Latvia**

Husqvarna Latvija SIA  
Ulbrokas 19A  
LV-1021 Riga  
info@gardena.lv

**Lithuania**

UAB Husqvarna Lietuva  
Ateities pl. 77C  
LT-52104 Kaunas  
info@gardena.lt

**Luxembourg**

Magasins Jules Neuberger  
39, rue Jacques Stas  
Luxembourg-Gasperich 2549  
Case Postale No. 12  
Luxembourg 2010  
Phone: (+352) 40 14 01  
api@neuberger.lu

**Mexico**

AFOSA  
Av. Lopez Mateos Sur # 5019  
Col. La Calma 45070  
Zapopan, Jalisco, Mexico  
Phone: (+52) 33 3818-3434  
icornejo@afosa.com.mx

**Moldova**

Convel S.R.LL.  
290A Muncesti Str.  
2002 Chisinau

**Netherlands**

Husqvarna Nederland B.V.  
GARDENA Division  
Postbus 50131  
1305 AC ALMERE  
Phone: (+31) 36 521 00 10  
info@gardena.nl

**Neth. Antilles**

Jonka Enterprises N.V.  
Sta. Rosa Weg 196  
P.O. Box 8200  
Curaçao  
Phone: (+599) 9 767 66 55  
pgm@jonka.com

**New Zealand**

Husqvarna New Zealand Ltd.  
PO Box 76-437  
Manukau City 2241  
Phone: (+64) (0) 9 9202410  
support.nz@husqvarna.co.nz

**Norway**

Husqvarna Norge AS  
Gardena Division  
Trøskenveien 36  
1708 Sarpsborg  
info@gardena.no

**Peru**

Husqvarna Perú S.A.  
Jr. Ramón Cárcamo 710  
Lima 1  
Tel: (+51) 1 3320400 ext. 416  
juan.remuzog@husqvarna.com

**Poland**

Husqvarna  
Poland Spółka z o.o.  
ul. Wysockiego 15 b  
03-371 Warszawa  
Phone: (+48) 22 330 96 00  
gardena@husqvarna.com.pl

**Portugal**

Husqvarna Portugal, SA  
Lagoa - Albarraque  
2635 - 595 Rio de Mouro  
Tel.: (+351) 21 922 85 30  
Fax : (+351) 21 922 85 36  
info@gardena.pt

**Romania**

Madex International Srl  
Soseaua Odaii 117 - 123,  
RO 013603 București, S1  
Phone: (+40) 21 352.76.03  
madex@ines.ro

**Russia / Россия**

ООО „Хускварна“  
141400, Московская обл.,  
г. Химки,  
улица Ленинградская,  
владение 39, стр.6  
Бизнес Центр  
„Химки Бизнес Парк“,  
помещение ОВ02\_04  
http://www.gardena.ru

**Serbia**

Domel d.o.o.  
Autoput za Novi Sad bb  
11273 Belgrade  
Phone: (+381) 1 18 48 88 12  
miroslav.jejina@domel.rs

**Singapore**

Hy-Ray PRIVATE LIMITED  
40 Jalan Pemimpin  
#02-08 Tat Ann Building  
Singapore 577185  
Phone: (+65) 6253 2277  
shiyng@hyray.com.sg

**Slovak Republic**

Husqvarna Česko s.r.o.  
Türkova 2319/5b  
149 00 Praha 4 – Chodov  
Bezplatná infolinka:  
800 154 044  
servis@sk.husqvarna.com

**Slovenia**

Husqvarna Austria GmbH  
Industriezeile 36  
4010 Linz  
Tel. : (+43) 732 77 01 01-485  
service.gardena@  
husqvarmagroup.com

**South Africa**

Husqvarna  
South Africa (Pty) Ltd  
Postnet Suite 250  
Private Bag X6,  
Cascades, 3202  
South Africa  
Phone: (+27) 33 846 9700  
info@gardena.co.za

**Spain**

Husqvarna España S.A.  
Calle de Rivas nº 10  
28052 Madrid  
Phone: (+34) 91 708 05 00  
atencioncliente@gardena.es

**Suriname**

Agrofix n.v.  
Verlengde Hogestraat #22  
Phone: (+597) 472426  
agrofix@sr.net  
Pobox : 2006  
Paramaribo  
Suriname – South America

**Sweden**

Husqvarna AB  
Gardena Division  
S-561 82 Huskvarna  
gardenaorder@husqvarna.se

**Switzerland / Schweiz**

Husqvarna Schweiz AG  
Consumer Products  
Industriestrasse 10  
5506 Mägenwil  
Phone: (+41) (0) 62 887 37 90  
info@gardena.ch

**Turkey**

Dost Bahçe Diş Ticaret  
Müessesilik A.Ş  
Yunus Mah. Adil Sok. No: 3  
İc Kapi No: 1 Kartal  
34873 İstanbul  
Phone: (+90) 216 38 93 939  
info@dostbahce.com.tr

**Ukraine / Україна**

ТОВ «Хускварна Україна»  
вул. Васильківська, 34,  
офіс 204-г  
03022, м. Київ  
Тел. (+38) 044 498 39 02  
info@gardena.ua

**Uruguay**

FELISA  
Entre Ríos 1083 CP 11800  
Montevideo – Uruguay  
Tel : (+598) 22 03 18 44  
info@felisa.com.uy

**Venezuela**

Corporación Casa y Jardín C.A.  
Av. Caroni, Edif. Trezmen, PB.  
Colinas de Bello Monte.  
1050 Caracas.  
Tlf : (+58) 212 992 33 22  
info@casayjardin.net.ve

1887-20.960.01/1218  
© GARDENA Manufacturing GmbH  
D-89070 Ulm  
http://www.gardena.com