

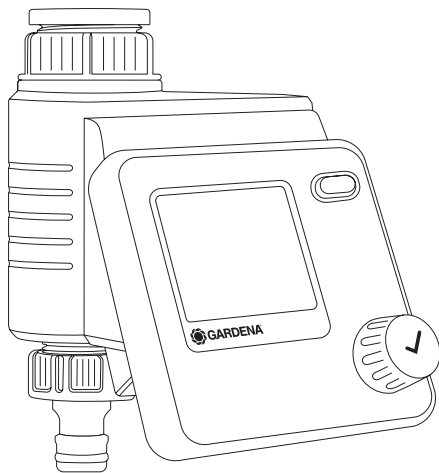

## Select

Art. 1891



### EN Operator's manual

Water Control

### SV Bruksanvisning

Bevattningsautomatik

### DA Brugsvejledning

Vandingskontrol

### FI Käyttöohje

Kastelunohjaus

### NO Bruksanvisning

Vanningsstyring

### ET Kasutusjuhend

Kastmissüsteemi juhtseade

### LT Eksploatavimo instrukcija

Laistymo valdiklis

### LV Lietošanas instrukcija

Laistīšanas kontrolierīce

EN

SV

DA

FI

NO

ET

LT

LV

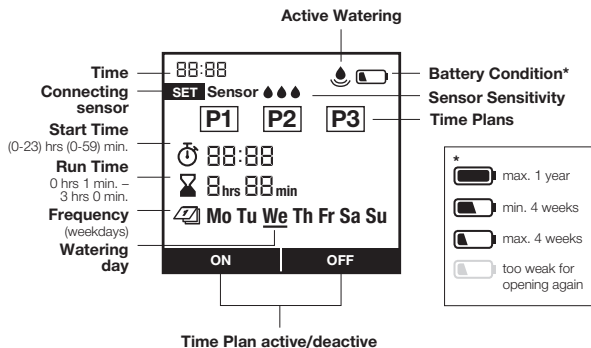
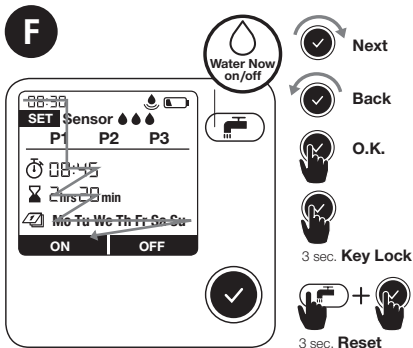
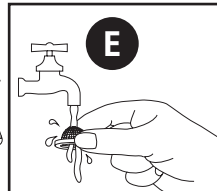
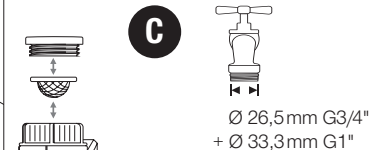
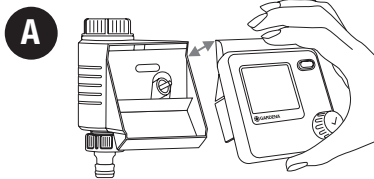

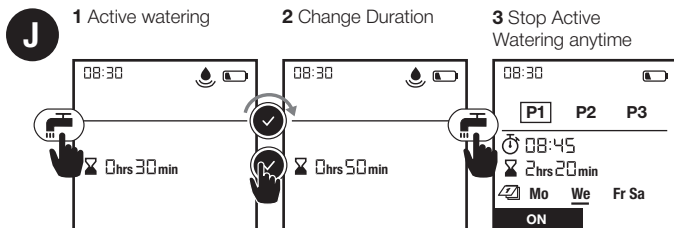
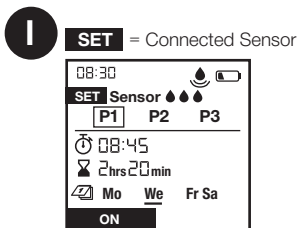
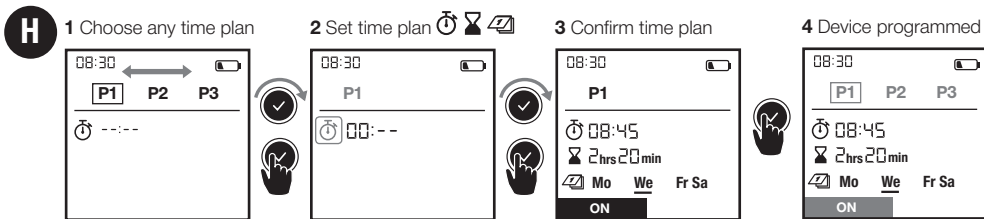
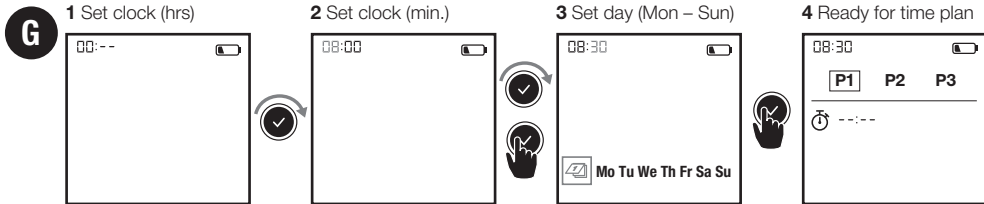

# GARDENA Kastmissüsteemi juhtseade Select

## Instruktsioonide algupärandi tõlge.



Ohutustehnilistel põhjustel on lastel, alla 16-aastastel noorukitel ja isikutel, kes ei ole kasutusjuhendiga tutvunud, seadme kasutamine keelatud. Füüsilise ja vaimse puudega inimestel on soovitatav masinat kasutada ainult koos järelevaatajaga. Lapsed peavad olema järelevalve all tagamaks, et nad tootega ei mängiks. Ärge mitte kunagi kasutage antud toodet, kui te olete väsinud, haige või alkoholi, uimastite või ravimite mõju all.

## Otstarbele vastav kasutamine:

GARDENA Kastmissüsteemi juhtseade on ette nähtud eraviisiliseks kasutamiseks era- ja harrastusaedades, rakendamiseks eranditult välitingimustes vihmutite ja kastmissüsteemide juhtimiseks. Kastmissüsteemi juhtseadet saab kasutada automaatseks kastmiseks puhkuse ajal.

**OHT! GARDENA Kastmissüsteemi juhtseadet ei tohi kasutada tööstuslikuks otstarbeks ega ühenduses kemikaalide, toiduainete, kergesti süttivate ja plahvatusohtlike ainetega.**

## 1. OHUTUS

### Tähelepanu!

Lugege kasutusjuhend hoolikalt läbi ja hoidke see uuesti lugemiseks alles.

### Patarei:

**Funktsiooni ohutuse tagamiseks tohib kasutada ainult 9 V leelismangaanpatareid (Alkaline), tüüp IEC 6LR61!**

Et pikema eemalviibimise korral takistada kastmissüsteemi juhtseadme väljalangust nõrga patarei tõttu, tuleb patarei välja vahetada siis, kui patarei sümbol vilgub.

### **Kasutusele võtmine:**

Kastmissüsteemi juhtseadme tohib monteerida ainult vertikaalselt ja ülespoole suunatud ülemutriga, et takistada vee sissetungi patarei lahtrisse. Kastmissüsteemi juhtseadme minimaalne vee väljastuskogus kastmissüsteemi juhtseadme turvalise lülitusfunktsiooni tagamiseks on 20 – 30 l/h. Nt Micro-Drip tilkkastmissüsteemi juhtimiseks vajatakse 2-liitriseid tilgutuspäid vähemalt 10 tükki.

Kõrgetel temperatuuridel (ekraanil üle 70 °C) võib juhtuda, et LCD kuva kustub; see ei avalda mingit mõju programmi kulgemisele. Pärast jahtumist ilmub LCD kuva uuesti.

Läbivoolava vee temperatuur tohib olla maksimaalselt 40 °C.

Vältige tõmbekoormusi.

→ Ärge tõmmake ühendatud voolikust.



**TÄHELEPANU!** Kui kontrollmoodul avatud klapi puhul küljest ära tõmmatakse, siis jääb klapp senikaua avatuks, kuni kontrollmoodul uuesti külge ühendatakse.



**OHT! Südameseiskuse oht!** Antud toode tekitab käitamisel elektromagnetvälja. See väli võib teatud tingimustes mõjustada aktiivsete või passiivsete meditsiiniliste implantaatide toimimist. Et vältida selliste olukordade tekkimise oht, mis võivad kutsuda esile raskeid või surmavaid vigastusi, peaksid meditsiinilise implantaadiga isikud enne antud toote kasutamist konsulteerima oma arsti ja implantaadi tootjaga.



**OHT! Lämmumise oht!** Väiksemaid osi on võimalik kergesti alla neelata. Plastikkoti tõttu esineb lämbumise oht väikelastele. Hoidke väikelapsed montaaži ajal eemal.

Video kasutu-  
selevõtu ja sea-  
distuse kohta  
leiate siit:



## 2. KASUTUSELE VÕTMINE

→ (joonis A–D)

## 3. FUNKTSIOON → (joonis F)

Nuppu pöörates saate te muuta seadistusi või liikuda järgmise seadistuse juurde. Pöördnuppu vajutades kinnitate te vastava sisestuse. Kui te hoiate nuppu vähemalt 3 sek alla vajutatuna, siis ekraan lukustub või vabaneb lukustusest.

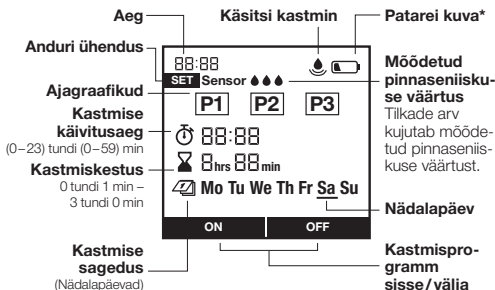

- \* maks 1 aasta
- maks 4 nädalat
- min 4 nädalat
- Liiga nõrk uuesti avamiseks

## 4. SEADISTUS → (joonis G–J)

**Joonis G: 1** Kella seadistamine (tunnid) |

**2** Kella seadistamine (min) | **3** Päeva seadistamine (E – P) |

**4** Ajagraafiku jaoks valmis

**Joonis H: 1** Ajagraafiku valimine | **2** Ajagraafiku

seadistamine | **3** Ajagraafiku kinnitamine | **4** Seade on programmeeritud

**Joonis I:** Set (paigaldatud) = ühendatud andur

**Joonis J: 1** Aktiivne kastmine | **2** Kastmiskestuse

muutmine | **3** Aktiivse kastmise igal ajal peatamine

P1, P2, P3 tähistavad kastmise ajagraafikuid. Te saate salvestada kuni 3 sõltumatut ajagraafikut. On/Off (sisse/välja) nupuga saab ajagraafikuid aktiveerida või deaktiveerida (vt joonis H). Väljavalitud kastmispäevad kuvatakse valiku tegemise ajal allakriipsutatud nädalapäevadena. Standardkuval on hiljem nähtavad ainult valitud päevad, aktuaalne nädalapäev on tähistatud allakriipsutusega. nupule vajutades saab käsitsi kastmise soovitud ajal käivitada või peatada (vt joonis J).

Pinnaseniiskusanduri ühendamine (valikvarustus)

**joonis D:** Pärast anduri ühendamist ilmub kuvale

„Set Sensor” (paigaldatud andur) – see võib kesta kuni 1 minuti. Valikuga 3 tilka/0 tilka toimub anduri

reaktsiooni aktiveerimine/deaktiveerimine. Pärast edukat aktiveerimist kustub kuvalt „Set” (paigaldage) (vt joonis I). Piisava pinnaseniiskuse puhul peatatakse või tõkestatakse kastmine koheselt.

## 5. HOOLDUS → (joonis E)

## 6. HOIULEPANEK



### Kasutuselt kõrvaldamine:

- Toodet peab säilitama lastele ligipääsmatuna.
- Patarei säästmiseks tuleks see välja võtta (joonis B).
- Pange kontrollmoodul ja klapplokk hoiule kuiva, suletud ja pakasekindlasse kohta.



### Kasutuselt kõrvaldamine:

(vastavalt direktiivile 2012/19/EL)

Toodet ei tohi kasutuselt kõrvaldada koos tavaliste olmejäätmetega. Selle peab kasutuselt kõrvaldama vastavalt kehtivatele kohalikele keskkonnakaitse eeskirjadele.

**TÄHELEPANU! Kõrvaldage toode kasutuselt oma kohaliku taaskasutuse kogumisjaama kaudu või selle abil. Patarei kasutuselt kõrvaldamine:** Andke äratarvitatud patarei tagasi ühes nende müügi-punktides või käideldge seda oma kohaliku jäätmejaama vahendusel. Andke patarei jäätmekäitlusse üksnes tühjaks laaditud seisundis.

## 7. TÕRGETE KÕRVALDAMINE

Probleem	Võimalik põhjus	Kõrvaldamine
<b>Ekraanil puudub kuva</b>	Patarei on valesti sisse pandud. Patarei on täiesti tühi.	→ Järgige pooluste asendit (+/-). → Pange sisse uus (Alkaline) patarei.

<b>Probleem</b>	<b>Võimalik põhjus</b>	<b>Kõrvaldamine</b>
<b>Ekraanil puudub kuva</b>	Ekraanil on temperatuur kõrgem kui 70 °C.	→ Kuva ilmub pärast temperatuuri langetamist.
<b>Käsitsi kastmine funktsiooni  - abil ei ole võimalik</b>	Kui patareid on tühi, kuvatakse seda pidevalt.	→ Pange sisse uus (Alkaline) patareid.
	Veekraan on suletud.	→ Avage veekraan.
	Kontrollmoodul ei ole külge ühendatud.	→ Ühendage kontrollmoodul korpuse külge.
	Minimaalne rõhk 0,5 bar puudub.	→ Tagage vähemalt rõhk 0,5 bar.
<b>Kastmisprogrammi ei käivitata (kastmist ei toimu)</b>	Programmi sisestus/ muudatus käivitusimpulsi ajal või vahetult enne seda.	→ Tehke programmi sisestus/ muudatus väljaspool programmeeritud käivitusaegu.
	Klapp oli eelnevalt käsitsi avatud.	→ Vältige programmide võimalikke kattumisi.
	Veekraan on suletud.	→ Avage veekraan.
	Pinnaseniiskusanur teatab, et on niiske.	→ Kuivuse korral kontrollige pinnaseniiskusanuri seadistust/ asukohta.
	Kontrollmoodul ei ole külge ühendatud.	→ Ühendage kontrollmoodul korpuse külge.
	Kui patareid on tühi, kuvatakse seda pidevalt.	→ Pange sisse uus (Alkaline) patareid.
	Minimaalne rõhk 0,5 bar puudub.	→ Tagage vähemalt rõhk 0,5 bar.
<b>Kastmissüsteemi juhtseade ei sulgu</b>	Minimaalne vastuvõtukogus jääb alla 20 l/h.	→ Ühendage külge rohkem tilgutuspäid.
	Klapp on määrdunud.	→ Loputage see läbi tavapärase läbivoolu vastassuunas.





**JUHIS:** Palun pöörduge muude rikete korral oma GARDENA teeninduskeskusesse. Parandusi tohivad teha ainult GARDENA teeninduskeskused ning GARDENA poolt volitatud spetsialiseerunud jaemüüjad.

## 8. TEHNILISED ANDMED

Kastmissüsteemi juhtseade	Väärtus / Ühik	Kastmissüsteemi juhtseade	Väärtus / Ühik
Min/maks töö rõhk	0,5 bar/12 bar	Programmjuhitavate kastmistoimingute hulk nädalas	21
Töötemperatuuride vahemik	5 °C kuni 50 °C	Kastmiskestus	3 x 1 min – 3 tundi
Läbivoolu meedium	Selge magevesi	Kasutatav patarei	1 x 9 V leelismangaanpatarei (Alkaline), tüüp IEC 6LR61
Maks meediumi temperatuur	40 °C	Patarei käitamiskestus	ca 1 aasta
Programmjuhitavate kastmistoimingute hulk päevas	3		

## 9. LISATARVIKUD

GARDENA Pinnaseniiskusandur

art. nr. 1188

GARDENA Vargusevastane kaitse

art. nr. 1815-00.791.00 GARDENA teeninduse kaudu

## 10. TEENINDUS/GARANTII

---

### **Teenindus:**

Palun võtke ühendust tagaküljel toodud aadressil.

### **Garantii:**

Garantiinõude korral ei nõuta teilt pakutud teenuste eest tasu.

GARDENA Manufacturing GmbH annab sellele tootele 2 aastat garantiid (alates ostu kuupäevast), kui toodet on kasutatud eranditult isiklikuks tarbeks. Teisesturult omandatud kasutatud toodete osas käesolev tootja garantii ei kehti. Antud garantii puudutab kõiki olulisi tootel esinevaid puudusi, mis on tõendatult tekkinud materjali- või tootmisvigade tagajärjel. Kui see garantii kuulub täitmisele, siis kas tarnitakse täisfunktsionaalne asendustoode või parandatakse meile saadetud toode tasuta; jätame endale õiguse valida kahe nimetatud variandi vahel. Teenusele kehtivad järgmised eeldused.

- Toodet on kasutatud sihtotstarbeliselt, järgides kasutusjuhendis toodud soovitusi.
- Ostja ega kolmas osapool ei ole proovinud toodet iseseisvalt parandada.

- Käitamisel kasutati ainult GARDENA varu- ja kuluosade originaale.

Osade ja komponentide tavapärase kulumine, visuaalsed muutused ning kuluosad ja kulumaterjalidest osad on garantiist välistatud.

Käesolev tootja garantii ei mõjuta garantiioigusi edasimüüja/jaemüüja suhtes.

Kui teil on selle tootega probleeme, siis võtke palun ühendust meie teenindusega. Garantiijuhtumi korral saatke palun defektne toode koos ostu tõendava dokumendi koopia ja vea kirjeldusega piisavalt frankeerituna tagaküljel toodud GARDENA teeninduse aadressile.

### **Kuluosad:**

Kastmissüsteemi juhtseadme defektid valesiispandud või aegunud patareide tõttu on garantiist välistatud.

Pakase mõjul tekkinud kahjustused on garantiist välistatud.

**EN Product liability**

In accordance with the German Product Liability Act, we hereby expressly declare that we accept no liability for damage incurred from our products where said products have not been properly repaired by a GARDENA-approved service partner or where original GARDENA parts or parts authorised by GARDENA were not used.

**SV Produktansvar**

I enlighet med tyska produktansvarslagar förklarar vi härmed uttryckligen att vi inte åtar oss något ansvar för skador som orsakas av våra produkter där produkterna inte har genomgått korrekt reparation från en GARDENA-godkänd servicepartner eller där originaldelar från GARDENA eller delar godkända av GARDENA inte använts.

**DA Produktansvar**

I overensstemmelse med den tyske produktansvarslov erklærer vi hermed udtrykkeligt, at vi ikke påtager os noget ansvar for skader på vores produkter, hvis de pågældende produkter ikke er blevet repareret korrekt af en GARDENA-godkendt servicepartner, eller hvor der ikke er brugt originale GARDENA-reservedele eller godkendte reservedele fra GARDENA.

**FI Tuotevastuu**

Saksan tuotevastuulain mukaisesti emme ole vastuussa laitteiden vaurioista, jos korjauksia ei ole tehnyt GARDENAn hyväksymä huoltoliike tai jos niiden syynä on muiden kuin alkuperäisten GARDENA-varaosien tai GARDENAn hyväksymien varaosien käyttö.

**ET Tootevastutus**

Vastavalt Saksamaa tootevastutusseadusele deklareerime käesolevaga selgesõnaliselt, et me ei kannu mingisugust vastutust meie toodetest tingitud kahjude eest, kui need tooted ei ole korrektselt parandatud GARDENA heakskiidetud hoolduspartneri poolt või kui parandamisel ei ole kasutatud GARDENA originaalosi või GARDENA volitatud osi.

**LT Gaminio patikimumas**

Mes aiškiai pareiškiame, kad, atsižvelgiant į Vokietijos gaminių patikimumo įstatymą, neprisiimame atsakomybės dėl bet kokios žalos, patirtos dėl mūsų gaminių, jeigu jie buvo netinkamai taisomi arba jų dalys buvo pakeistos neoriginaliomis GARDENA dalimis ar nepatvirtintomis dalimis, arba jeigu remonto darbai buvo atliekami ne GARDENA techninės priežiūros centro specialistų.

**LV Atbildība par produkcijas kvalitāti**

Saskaņā ar Vācijas likumu par atbildību par produkcijas kvalitāti ar šo mēs paziņojam, ka neuzņemamies atbildību par bojājumiem, kas radušies, lietojot mūsu izstrādājumus, kuru remontu nav veicis uzņēmuma GARDENA apstiprināts apkopes partneris vai kuru remontam netika izmantotas oriģinālās GARDENA detaļas vai detaļas, kuru lietošanu apstiprinājis uzņēmums GARDENA.

**EN EC Declaration of Conformity**

The undersigned, GARDENA Germany AB, PO Box 7454, S-103 92 Stockholm, Sweden, hereby certifies that, when leaving our factory, the units indicated below are in accordance with the harmonised EU guidelines, EU standards of safety and product specific standards. This certificate becomes void if the units are modified without our approval.

**ET EÜ vastavusdeklaratsioon**

Allakirjutanu GARDENA Germany AB, PO Box 7454, S-103 92 Stockholm, Rootsi, kinnitab käesolevaga, et tehases väljumisel vastavad allpool nimetatud seadmed harmoneeritud EL-i suunistele, EL-i ohutusstandarditele ja tootele eriomastele standarditele. See vastavuskinnitus kaotab kehtivuse, kui seadet muudetakse ilma meie heakskiiduta.

**SV EG-försäkran om överensstämmelse**

Undertecknad firma GARDENA Germany AB, PO Box 7454, S-103 92 Stockholm, Sverige, intygar härmed att nedan nämnda produkter, när de lämnar vår fabrik, överensstämmer med EU:s riktlinjer, EU:s säkerhetsstandarder och produktspecifika standarder. Detta intyg skall ogiltigförklaras om produkten ändras utan vårt godkännande.

**LT EB atitikties deklaracija**

GARDENA Germany AB, PO Box 7454, S-103 92 Stockholm, Sweden, garantuoja, kad iš gamyklos siunčiami toliau nurodyti įrenginiai atitinka suderintus EB reikalavimus, EB saugos ir konkrečius gaminių standartus. Pakeičius gaminį be mūsų patvirtinimo, nutraukiamas šio sertifikato galiojimas.

**DA EU-overensstemmelseserklæring**

Undertegnede, GARDENA Germany AB, PO Box 7454, S-103 92 Stockholm, Sverige erklærer hermed, at nedenfor anførte enheder er i overensstemmelse med de harmoniserede EU retningslinjer, EU-standarder for sikkerhed og produktspecifikke standarder, når de forlader fabrikken. Denne erklæring ugyldiggøres, hvis enhederne ændres uden vores godkendelse.

**LV EK atbilstības deklarācija**

Uzņēmums GARDENA Germany AB, PO Box 7454, S-103 92 Stockholm, Zviedrija, ar parakstu apliecina, ka tālāk minētās vienības, pamatot rūpniec, atbilst saskaņotajām ES vadlinijām, ES drošības standartiem un izstrādājumam specifiskajiem standartiem. Šis sertifikāts tiek anulēts, ja šīs vienības tiek modificētas bez mūsu apstiprinājuma.

**FI EY-vaatimustenmukaisuusvakuutus**

GARDENA Germany AB, PO Box 7454, S-103 92 Stockholm, Ruotsi, vakuuttaa täten, että alla mainitut laitteet ovat tehtaalta lähtiessään yhdenmukaistettujen EU-säännösten, EU:n turvastandardien ja tuotekohtaisten standardien mukaisia. Tämä vakuutus mitätöityy, jos laitteita muokataan ilman hyväksyntäämme.

<p>Description of the product:          Beskrivning av produkten:          Beskrivelse af produktet:          Tuotteen kuvaus:          Toote kirjeldus:          Gaminio aprašas:          Izstrādājuma apraksts:</p>	<p><b>Water Control</b>  <b>Bevatningsautomatik</b>  <b>Vandingskontrol</b>  <b>Kastelunohjaus</b>  <b>Kastmissüsteemi juhtseade</b>  <b>Laistymo valdiklis</b>  <b>Laistīšanas kontrolierīce</b></p>	<p>Year of CE marking:          Märkningsår:          CE-Mærkningsår:          CE-merkin kiinnitysvuosi:          CE-märgistuse paigaldamise aasta:          Metai, kada pažymėta CE-ženklui:          CE-marķējuma uzlikšanas gads:</p> <p style="text-align: right;"><b>2018</b></p>
<p>Product type:          Produkttyp:          Produkttype:          Tuotetyyppi:          Tootetüüp:          Gaminio tipas:          Produkta veids:</p> <p><b>Select</b></p>	<p>Article number:          Artikelnummer:          Artikelnummer:          Tuotenumero:          Artiklinumber:          Dalies numeris:          Artikula numurs:</p> <p><b>1891</b></p>	
<p>EC-Directives:          EU-direktiv:          EF-direktiver:          EY-direktiivit:          EÜ direktiivid:          EB direktyvos:          EK direktīvas:</p> <p style="text-align: right;"><b>2014/30/EC</b>  <b>2011/65/EC</b></p>	<p>Hinterlegte Dokumentation:          GARDENA Technische Dokumentation,          M. Kugler, 89079 Ulm</p> <p>Deposited Documentation:          GARDENA Technical Documentation,          M. Kugler, 89079 Ulm</p> <p>Documentation déposée:          Documentation technique GARDENA,          M. Kugler, 89079 Ulm</p>	<p style="text-align: right;"><i>Reinhard Pompe</i></p> <p style="text-align: right;"><b>Reinhard Pompe</b>          Vice President</p>

**Deutschland / Germany**

GARDENA Manufacturing GmbH  
Central Service  
Hans-Lorenser-Straße 40  
D-89079 Ulm  
Produktfragen:  
(+49) 731 490-123  
Reparaturen:  
(+49) 731 490-290  
service@gardena.com

**Albania**

COBALT Sh.p.k.  
Rr. Siri Kodra  
1000 Tirana

**Argentina**

Husqvarna Argentina S.A.  
Av.del Libertador 5954 –  
Piso 11 – Torre B  
(C1428ARP) Buenos Aires  
Phone: (+54) 11 5194 5000  
info.gardena@ar.husqvarna.com

**Armenia**

Garden Land Ltd.  
61 Tigran Mets  
0005 Yerevan

**Australia**

Husqvarna Australia Pty. Ltd.  
Locked Bag 5  
Central Coast BC  
NSW 2252  
Phone: (+ 61) (0) 2 4352 7400  
customer.service@  
husqvarna.com.au

**Austria / Österreich**

Husqvarna Austria GmbH  
Industriezeile 36  
4010 Linz  
Tel. : (+43) 732 77 01 01-485  
service.gardena@  
husqvarnagroup.com

**Azerbaijan**

Firm Progress  
a. Aliyev Str. 26A  
1052 Baku

**Belgium**

Husqvarna België nv/sa  
Gardena Division  
Rue Eglise Van Opheim 111  
1180 Uccle / Ukkel  
Tel.: (+32) 2 720 92 12  
Mail: info@gardena.be

**Bosnia / Herzegovina**

SILK TRADE d.o.o.  
Industrijska zona Bukva bb  
74260 Tešanj

**Brazil**

Husqvarna do Brasil Ltda  
Av. Francisco Matarazzo,  
1400 – 19ª andar  
São Paulo – SP  
CEP: 05001-903  
Tel: 0800-112252  
marketing.br.husqvarna@  
husqvarna.com.br

**Bulgaria**

AGROLAND България АД  
бул. 8 Декември, № 13  
Офис 5  
1700 Студентски град  
София  
Tel.: (+359) 24666910  
info@agroland.eu

**Canada / USA**

GARDENA Canada Ltd.  
100 Summerlea Road  
Brampton, Ontario L6T 4X3  
Phone: (+1) 905 792 93 30  
info@gardenacanada.com

**Chile**

Maquinarias Agroforestales  
Ltda. (Maga Ltda.)  
Santiago, Chile  
Avda. Chesterton  
# 8355 comuna Las Condes  
Phone: (+56) 2 202 4417  
Dalton@maga.cl  
Zipcode: 7560330

**China**

Husqvarna (Shanghai)  
Management Co., Ltd.  
富世华 (上海) 管理有限公司  
3F, Beng Square B,  
No207, Song Hong Rd.,  
Chang Ning District,  
Shanghai, PRC. 200335  
上海市长宁区淞虹路207号明  
基广场B座3楼, 邮编: 200335

**Colombia**

Husqvarna Colombia S.A.  
Calle 18 No. 68 D-31, zona  
Industrial de Montevideo  
Bogotá, Cundinamarca  
Tel. 571 2922700 ext. 105  
jairo.salazar@husqvarna.com.co

**Costa Rica**

Compania Exim  
Euroberoamericana S.A.  
Los Colegios, Moravia,  
200 metros al Sur del Colegio  
Saint Francis – San José  
Phone: (+506) 297 68 83  
exim\_euro@racsa.co.cr

**Croatia**

Husqvarna Austria GmbH  
Industriezeile 36  
4010 Linz  
Tel. : (+43) 732 77 01 01-485  
service.gardena@  
husqvarnagroup.com

**Cyprus**

Med Marketing  
17 Digeni Akritia Ave  
P.O. Box 27017  
1641 Nicosia

**Czech Republic**

Husqvarna Česko s.r.o.  
Türkova 2319/5b  
149 00 Praha 4 – Chodov  
Bezplatná infolinka :  
800 100 425  
servis@cz.husqvarna.com

**Denmark**

GARDENA DANMARK  
Lejrvæg 19, st.  
3500 Værløse  
Tlf.: (+45) 70 26 47 70  
husqvarna@husqvarna.dk  
www.gardena.com / dk

**Dominican Republic**

BOSQUESA, S.R.L  
Carretera Santiago Licey  
Km. 5 ½  
Esquina Copal II.  
Santiago  
Dominican Republic  
Phone: (+809) 736-0333  
joserbosquesa@claro.net.do

**Ecuador**

Husqvarna Ecuador S.A.  
Arupos E1-181 y 10 de  
Agosto Quito, Pichincha  
Tel. (+593) 22800739  
francisco.jacome@  
husqvarna.com.ec

**Estonia**

Husqvarna Eesti OÜ  
Valdeku 132  
EE-11216 Tallinn  
info@gardena.ee

**Finland**

Oy Husqvarna Ab  
Gardena Division  
Lautatarhankatu 8 B / PL 3  
00581 HELSINKI  
www.gardena.fi

**France**

Husqvarna France  
9/11 Allée des pierres mayettes  
92635 Gennevilliers Cedex  
France  
http : //www.gardena.com/ fr  
N° AZUR: 0 810 00 78 23  
(Prix d'un appel local)

**Georgia**

Transporter LLC  
8/57 Belashvili street  
0159 Tbilisi, Georgia  
Phone: (+995) 322 14 71 71

**Great Britain**

Husqvarna UK Ltd  
Preston Road  
Aycliffe Industrial Park  
Newton Aycliffe  
County Durham  
DL5 6UP  
info.gardena@husqvarna.co.uk

**Greece**

Π.ΠΑΠΑΔΟΠΟΥΛΟΣ ΑΕΒΕ  
Λεωφ. Αθηνών 92  
Αθήνα  
Τ.Κ.104 42  
Ελλάδα  
Τηλ. (+30) 210 5193 100  
info@papadopoulos.com.gr

**Hungary**

Husqvarna Magyarország Kft.  
Ezred u. 1-3  
1044 Budapest  
Telefon: (+36) 1 251-4161  
vevoszolgalat.husqvarna@  
husqvarna.hu

**Iceland**

Ó. Johnson & Kaaber  
Tunguhalsi 1  
110 Reykjavik  
oo@ojk.is

**Ireland**

Husqvarna UK Ltd  
Preston Road  
Aycliffe Industrial Park  
Newton Aycliffe  
County Durham  
DL5 6UP  
info.gardena@husqvarna.co.uk

**Italy**

Husqvarna Italia S.p.A.  
Via Santa Vecchia 15  
23868 VALMADRERA (LC)  
Phone: (+39) 0341.203.111  
assistenza.italia@it.husqvarna.com

**Japan**  
KAKUICHI Co. Ltd.  
Sumitomo Realty &  
Development Kojimachi  
BLDG., 8F  
5-1 Nibanncyo  
Chiyoda-ku  
Tokyo 102-0084  
Phone: (+81) 33 264 4721  
m\_ishihara@kaku-ichi.co.jp

**Kazakhstan**  
LAMED Ltd.  
155/1, Tazhibayevoy Str.  
050060 Almaty  
IP Schmidt  
Abayavenue 3B  
110 005 Kostanay

**Korea**  
Kyung Jin Trading CO.,LTD.  
107-4, SunDuk Bld.,  
YangJae-dong,  
Seocho-gu,  
Seoul, (zipcode: 137-891)  
Phone: (+82) (0)2 574-6300

**Kyrgyzstan**  
Alye Maki  
av. Moladaya Guardir J 3  
720014  
Bishkek

**Latvia**  
Husqvarna Latvija SIA  
Ulbrokas 19A  
LV-1021 Riga  
info@gardena.lv

**Lithuania**  
UAB Husqvarna Lietuva  
Ateities pl. 77C  
LT-52104 Kaunas  
info@gardena.lt

**Luxembourg**  
Magasins Jules Neuberger  
39, rue Jacques Stas  
Luxembourg-Gasperich 2549  
Case Postale No. 12  
Luxembourg 2010  
Phone: (+352) 40 14 01  
api@neuberger.lu

**Mexico**  
AFOSA  
Av. Lopez Mateos Sur # 5019  
Col. La Calma 45070  
Zapopan, Jalisco, Mexico  
Phone: (+52) 33 3818-3434  
icornejo@afosa.com.mx

**Moldova**  
Convel S.R.L.  
290A Muncesti Str.  
2002 Chisinau

**Netherlands**  
Husqvarna Nederland B.V.  
GARDENA Division  
Postbus 50131  
1305 AC ALMERE  
Phone: (+31) 36 521 00 10  
info@gardena.nl

**Neth. Antilles**  
Jonka Enterprises N.V.  
Sta. Rosa Weg 196  
P.O. Box 8200  
Curaçao  
Phone: (+599) 9 767 66 55  
pgm@jonka.com

**New Zealand**  
Husqvarna New Zealand Ltd.  
PO Box 76-437  
Manukau City 2241  
Phone: (+64) (0) 9 9202410  
support.nz@husqvarna.co.nz

**Norway**  
Husqvarna Norge AS  
Gardena Division  
Trøskenveien 36  
1708 Sarpsborg  
info@gardena.no

**Peru**  
Husqvarna Perú S.A.  
Jr. Ramón Cárcamo 710  
Lima 1  
Tel: (+51) 1 3320400 ext. 416  
juan.remuzgo@husqvarna.com

**Poland**  
Husqvarna  
Poland Spółka z o.o.  
ul. Wysockiego 15 b  
03-371 Warszawa  
Phone: (+48) 22 330 96 00  
gardena@husqvarna.com.pl

**Portugal**  
Husqvarna Portugal, SA  
Lagoa - Albarraque  
2635 - 595 Rio de Mouro  
Tel.: (+351) 21 922 85 30  
Fax : (+351) 21 922 85 36  
info@gardena.pt

**Romania**  
Madex International Srl  
Soseaua Odaii 117 - 123,  
RO 013603 București, S1  
Phone: (+40) 21 352.76.03  
madex@ines.ro

**Russia / Россия**  
ООО „Хускварна“  
141400, Московская обл.,  
г. Химки,  
улица Ленинградская,  
владение 39, стр.6  
Бизнес Центр  
„Химки Бизнес Парк“,  
помещение 0B02\_04  
http://www.gardena.ru

**Serbia**  
Domel d.o.o.  
Autoput za Novi Sad bb  
11273 Belgrade  
Phone: (+381) 1 18 48 88 12  
miroslav.jejina@domel.rs

**Singapore**  
Hy-Ray PRIVATE LIMITED  
40 Jalan Pemimpin  
#02-08 Tat Ann Building  
Singapore 577185  
Phone: (+65) 6253 2277  
shiyng@hyray.com.sg

**Slovak Republic**  
Husqvarna Česko s.r.o.  
Türkova 2319/5b  
149 00 Praha 4 – Chodov  
Bezplatná infolinie:  
800 154 044  
servis@sk.husqvarna.com

**Slovenia**  
Husqvarna Austria GmbH  
Industriezeile 36  
4010 Linz  
Tel. : (+43) 732 77 01 01-485  
service.gardena@  
husqvarnagroup.com

**South Africa**  
Husqvarna  
South Africa (Pty) Ltd  
Postnet Suite 250  
Private Bag X6,  
Cascades, 3202  
South Africa  
Phone: (+27) 33 846 9700  
info@gardena.co.za

**Spain**  
Husqvarna España S.A.  
Calle de Rivas nº 10  
28052 Madrid  
Phone: (+34) 91 708 05 00  
atencioncliente@gardena.es

**Suriname**  
Agrofix n.v.  
Verlengde Hogestraat #22  
Phone: (+597) 472426  
agrofix@sr.net  
Pobox : 2006  
Paramaribo  
Suriname – South America

**Sweden**  
Husqvarna AB  
Gardena Division  
S-561 82 Huskvarna  
gardenaorder@husqvarna.se

**Switzerland / Schweiz**  
Husqvarna Schweiz AG  
Consumer Products  
Industriestrasse 10  
5506 Mägenwil  
Phone: (+41) (0) 62 887 37 90  
info@gardena.ch

**Turkey**  
Dost Bahçe Diş Ticaret  
Müessesilik A.Ş  
Yunus Mah. Adil Sok. No: 3  
İç Kapi No: 1 Kartal  
34873 İstanbul  
Phone: (+90) 216 38 93 939  
info@dostbahce.com.tr

**Ukraine / Україна**  
ТОВ «Хускварна Україна»  
вул. Васильківська, 34,  
офіс 204-г  
03022, м. Київ  
Тел. (+38) 044 498 39 02  
info@gardena.ua

**Uruguay**  
FELI SA  
Entre Rios 1083 CP 11800  
Montevideo – Uruguay  
Tel : (+598) 22 03 18 44  
info@felisa.com.uy

**Venezuela**  
Corporación Casa y Jardín C.A.  
Av. Caroni, Edif. Trezmen, PB.  
Colinas de Bello Monte.  
1050 Caracas.  
Tlf : (+58) 212 992 33 22  
info@casayjardin.net.ve

1891-28.960.01/1218  
© GARDENA Manufacturing GmbH  
D-89070 Ulm  
http://www.gardena.com