

5500/3 Art. 1461

- D Betriebsanleitung**  
Tauch-Druckpumpe
- 
- GB Operating Instructions**  
Submersible Pressure Pump
- 
- F Mode d'emploi**  
Pompe immergée pour arrosage
- 
- NL Gebruiksaanwijzing**  
Dompel-drukkopvoerpomp
- 
- S Bruksanvisning**  
Dränkbar tryckpump
- 
- DK Brugsanvisning**  
Dyk- / trykpumpe
- 
- FI Käyttöohje**  
Uppopainepumppu
- 
- N Bruksanvisning**  
Nedsenkbar trykkpumpe
- 
- I Istruzioni per l'uso**  
Pompa sommersa a pressione
- 
- E Instrucciones de empleo**  
Bomba sumergible a presión
- 
- P Manual de instruções**  
Bomba submersível de pressão
- 
- PL Instrukcja eksploatacji**  
Pompa zanurzeniowo-ciśnieniowa
- 
- H Üzemeltetési utasítás**  
Merülő-nyomószivattyú

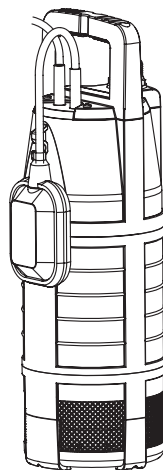

6000/4 Art. 1468

- CZ Návod k obsluze**  
Ponorné tlakové čerpadlo
- 
- SK Návod na obsluhu**  
Ponorné tlakové čerpadlo
- 
- GR Οδηγία χρήσης**  
Βυθιζόμενη αντλία πίεσης
- 
- RUS Инструкция по эксплуатации**  
Насос погружной высокого давления
- 
- SLO Navodilo za uporabo**  
Potopna tlačna črpalka
- 
- HR Upute za uporabu**  
Potopna tlačna pumpa
- 
- UA Інструкція з експлуатації**  
Насос заглибний високого тиску
- 
- RO Instrucțiuni de utilizare**  
Pompă submersibilă de presiune
- 
- TR Kullanma Kılavuzu**  
Dalgiç pompa
- 
- BG Инструкция за експлоатация**  
Потопяема дълбочинна помпа
- 
- EST Kasutusjuhend**  
Uputatav pump
- 
- LT Naudojimosi instrukcija**  
Panardinami slėginiai siurbLIAI
- 
- LV Lietošanas instrukcija**  
Legremdējams spiedienušuknis

# GARDENA Dalgıç pompa 5500/3; 6000/4



## Almanca orijinal talimatlardan tercüme edilmiştir.

Lütfen kullanma kılavuzunu dikkatlice okuyunuz ve uyarıları dikkate alınız. Bu işletim kılavuzunu okumak suretiyle dalgıç pompa, do ru kullanım ve emniyet bilgileri hakkında bilgi edininiz.



Cihazı yorgun, hasta ya da alkol, uyuşturucu madde ya da ilaç etkisi altında olduğunuz zaman asla kullanmayın.

8 yaş ve üzeri çocuklar ve fiziksel, duyuşsal veya zihinsel kabiliyetleri sınırlı olan veya yeterli deneyim ve bilgiye sahip olmayan kişiler bu cihazı, ancak gözetim altındayken veya cihazın güvenli bir şekilde kullanımı konusunda bilgilendirilmeleri ve sonuçta ortaya çıkabilecek tehlikelerin farkında olmaları durumunda kullanabilirler. Çocukların cihaz ile oynamasına izin vermeyin. Temizlik ve kullanıcı bakımı, gözetim yapılmaksızın çocuklar tarafından yürütülmemelidir. Bu cihazı 16 yaş üzeri yetişkinlerin kullanmasını öneriyoruz.

→ Kullanma kılavuzunu güvenli bir yerde saklayınız.

## İçindekiler dizini:

1. GARDENA dalgıç pompanın kullanım sahası	150
2. Emniyet bilgileri	151
3. Devreye alma	152
4. Kullanım	153
5. Depolama	153
6. Bakım	154
7. Arızaların giderilmesi	154
8. Teknik özellikler	155
9. Teslim edilebilir aksesuar	156
10. Servis/ Garanti	156

## 1. GARDENA dalgıç pompanın kullanım sahası

### Amaç:

GARDENA dalgıç pompa ev ve hobi bahçelerinde özel kullanım için öngörülmüştür. Kuyulardan, sarnıçlardan ve di er su rezervuarlarından su çekilmesi veya sulama cihazları ve sistemlerinin çalıştırılması için tasarlanmıştır.

### Basılabilir maddeler:

GARDENA dalgıç pompa ile yalnızca temiz tatlı su basılabilir.

Pompa su geçirmez şekilde kapsüllenmiş olup su içine tamamen daldırılabilir (maks. daldırma derinliği bakınız 8. Teknik özellikler).

Pompa, pompa kapatıldıktan sonra basma hortumunun kendiliğinden boşalmasını önleyen bir entegre geri akış stoperiyle donatılmıştır.

### Dikkat edilmeli:



**Tuzlu su, kirli su, tahriş edici, çabuk yanan veya patlayıcı maddeler (örn. benzin, gazyağı veya nitro-incelticiler), yağlar, fuel-oil ve gıda maddeleri basılmamalıdır. Su sıcaklığı 35 °C'den fazla olmamalıdır.**

## 2. Emniyet bilgileri

### **Elektriksel güvenlik:**



#### **TEHLİKE! Elektrik çarpması!**

Kesilmiş bir elektrik fişi nedeniyle elektrik kablosu üzerinden elektrik sahası içine sıvı girebilir ve kısa devreye neden olabilir.

→ **Elektrik fişini asla kesmeyiniz (örn. duvar içinden geçirmek için).**

→ **Fişi kablodan değil, prize takılı fiş gövdesinden çekiniz.**



#### **TEHLİKE! Elektrik çarpması!**

#### **Hasarlı bir pompa kullanılmamalıdır.**

→ Hasarlı olması durumunda pompayı mutlaka GARDENA servisine kontrol ettiriniz.

→ Kullanmadan önce, pompayı (özellikle şebeke kablosunun ve fişin) daima gözle kontrol ediniz.

→ Bu cihazın şebeke bağlantı hattı hasar görürse, tehlikeleri önlemek için üretici veya müşteri hizmetleri veya benzer kalifikasyonlara sahip bir kişi tarafından değiştirilmelidir.

DIN VDE 0100 normuna göre dalgıç pompalar yüzme havuzlarında, bahçe göletlerinde ve fiskiyelerde ancak  $\leq 30$  mA değerinde nominal hata akımına sahip bir kaçak akım rölesiyle birlikte çalıştırılabilir.

Yüzme havuzu veya bahçe göleti içinde insan bulunduğu anda, pompa çalıştırılmamalıdır.

Emniyet nedenlerinden ötürü dalgıç pompanın esas olarak bir kaçak akım rölesiyle çalıştırılması tavsiye ederiz (DIN VDE 0100-702 ve 0100-738).

→ Lütfen uzman bir elektrik işletmesine danışınız.

Kablo uzunluğu min. 10 m olmalıdır.

Pompanın şebeke kablosu yalnızca, yerden ölçülerek 1,10 m yükseklikte bir bağlantı yerine (yapı tarafından prize) bağlanabilir. Bu sırada bağlantı kablosunun aşağıdan geçmesine dikkat edilmelidir.

Model levhasındaki bilgiler elektrik şebekesinin özelliklerine uygun olmalıdır.

Yalnızca HD 516'ya göre izin verilen uzatma kablolarını kullanınız.

→ Elektrik uzmanınıza danışınız.

→ Elektrikli fiş bağlantılarının su gelmeyen sahada bulunmasına dikkat ediniz.

→ Elektrik fişini sıvılara karşı koruyunuz.

Fiş ve bağlantı kablosunu sıcağın, yağdan ve keskin kenarlardan koruyunuz.

Bağlantı kablosu pompanın sabitlemesi veya taşınması için kullanılmamalıdır. Pompanın daldırılması veya yukarı çekilmesi ve emniyete alınması için sabitleme halatı kullanılmalıdır.

#### **Kullanım bilgileri:**

Pompanın su şebekesine bağlanması durumunda, içilmez suyun geri emilmesinin engellenmesi için ülkeye özgü sıhhi tesisat talimatlarına riayet edilmelidir.

→ Lütfen bir sıhhi tesisat uzmanına danışınız.

Kum ve aşındırıcı maddeler pompanın daha çabuk aşınmasına ve gücünün azalmasına neden olur.

İşletim sırasında pompanın su içine, daima asgari daldırma derinliğine (bakınız 8. Teknik özellikler) kadar daldırılmış olması gerekir.

Pompayı kapalı basma tarafına doğru 10 dakikadan uzun süre çalıştırmayınız (örn. kapalı valf, kapalı çıkartma cihazı vb.).

Sevk sıvısı, sıızan yağlama maddesi ile kirlenebilir.

Tehlike! Bu cihaz işletim esnasında elektromanyetik bir alan oluşturur. Bu alan belirli koşullar altında aktif veya pasif tıbbi implantlarla etkileşime girebilir. Ciddi veya ölümcül yaralanma tehlikesini önlemek için tıbbi implant taşıyan kişilerin, cihazı çalıştırmadan önce doktoruna veya tıbbi implant üreticisine başvurmalarını öneririz.

Tehlike! Montaj sırasında küçük çocukları uzak tutun. Montaj sırasında küçük parçalar yutulabilir ve polietilen torba nedeniyle tıkanma tehlikesi söz konusudur.

### 3. Devreye alma

**Hortumu GARDENA geçme sistemi üzerinden bağlayınız:**

GARDENA geçme sistemi üzerinden 19 mm (3/4")- /16 mm (5/8") ve 13 mm (1/2") hortumlar bağlanabilir.

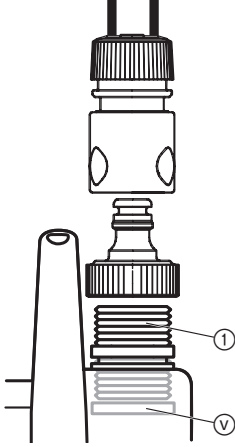

Hortum çapı	Pompa bağlantısı	
13 mm (1/2")	<b>GARDENA Pompa Bağlantı Parçası</b>	<b>Art. 1750</b>
16 mm (5/8")	<b>GARDENA Musluk bağlantısı</b> <b>GARDENA Hortum bağlantısı</b>	<b>Art. 18202</b> <b>Art. 18216</b>
19 mm (3/4")	<b>GARDENA Pompa Bağlantı Parçası</b>	<b>Art. 1752</b>

Pompa bağlantı parçası ① Geri akış stopu (V) ile birlikte fabrika çıkışı monte edilmiştir.

→ Hortumu uygun GARDENA geçme sistemi üzerinden bağlayınız.

#### **Geri akış stopu (V):**

Geri akış stopu (V), kapama veya devreden çıkarma işleminden sonra hortumun boşalmasını önler.

Birden fazla hortumun veya bağlantı cihazının paralel bağlanması durumunda, doğrudan pompa bağlantı parçasının ① üstüne vidalanabildiği **GARDENA 2/4 Musluk Bağlantı (Art. 8193/8194)** kullanılabilir.

#### **Pompa kurulumu:**

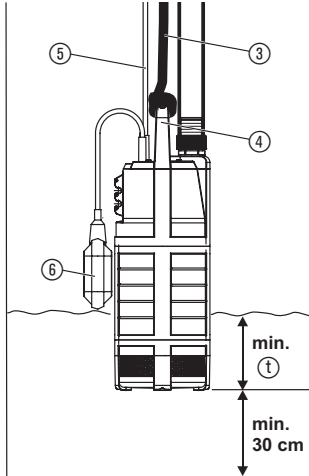

Pompa, kuyu veya su rezervuarına her zaman birlikte verilen sabitleme halatı ③ ile daldırılmalıdır. Emebilmesi için pompanın ① asgari daldırma derinli inde (bakınız 8. Teknik özellikler) daldırılmış olması gerekir. Filtrenin kirlenmemesi için pompa, tabanın min. 30 cm üstünde sabitlenmelidir.

1. Sabitleme halatını ③ tutama a ④ bağlayınız.
2. Pompayı sabitleme halatı ③ ile kuyu veya su rezervuarına daldırınız.
3. Sabitleme halatını ③ emniyete alınız.
4. Derin kuyularda veya kanallarda (yakl. 5 m ve üstü) bağlantı kablosunu 5 sabitleme halatına 3 kelepçeler kullanarak bağlayınız.

#### **Termik koruma şalteri:**

Aşırı yük durumunda pompa, dahili termik motor koruması aracılığıyla kapatılır. Motor yeterince soğuduktan sonra pompa yeniden çalışmaya hazırdır.

## 4. Kullanım

### Otomatik işletim:

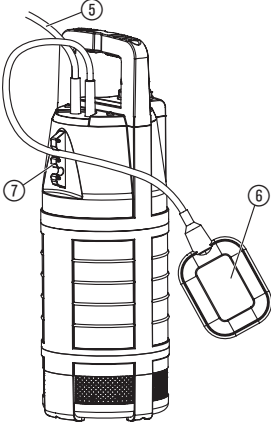

### Manuel işletim:

Su seviyesi açma yüksekliği aştığında şamandıra şalteri (6) pompayı otomatik olarak çalıştırır ve su pompalanır. Su seviyesi kapatma yüksekliğinin altına düştüğünde şamandıra şalteri (6) pompayı otomatik olarak kapatır.

→ Şamandıra şalteri (6) otomatik işletimde serbest hareket edebilmelidir.

### Açma ve kapama yüksekliğinin ayarlanması:

Şamandıra şalteri (6) ile şamandıra şalteri sabitlemesi (7) arasındaki kablo uzunluğu 10 cm'nin altına düşmemelidir.

1. Şamandıra şalteri (6) kablосunu, şamandıra şalteri sabitlemesinin (7) deliklerinden birine bastırınız.  
Şamandıra şalterinin açma ve kapama yapabilmesi için kablo uzunluğunun çok uzun veya çok kısa olmamasına dikkat ediniz.
  2. Bağlantı kablосunun (5) fişini bir elektrik prizine takınız.  
*Ardından pompa işleme hazır olur.*
- Şamandıra şalteri sabitlemesi (7) deliği ne kadar yüksek seçilirse açma ve kapama yüksekliği o kadar yüksek olur.
  - Şamandıra şalteri (6) ile şamandıra şalteri sabitlemesi (7) arasındaki kablo ne kadar kısa seçilirse açma yüksekliği o kadar düşük ve kapama yüksekliği o kadar yüksek olur.

Şamandıra şalteri yukarı bağlandığında ve bu sırada kablo aşağı gösterdiğinde pompa sürekli olarak işletimde kalır.

→ Şamandıra şalterini (6), kablo aşağı bakacak şekilde yukarı bağlayınız.

Yakl. 25 mm'lik kalan su yüksekliği yalnızca manuel işletimde ulaşılabilir, çünkü şamandıra şalteri otomatik işletimde pompayı erkenden kapatır.

## 5. Depolama

### Devre dışına çıkarma:



**Muhafaza yeri çocukların ulaşamayacağı bir yerde olmalıdır.**

→ Don tehlikesi bulunduğunda, pompayı donmayacak bir yerde depolayınız.

### Tasfiye

(RL 2012/19/EU'ye uygun olarak)



Cihaz normal ev çöpüne eklenmemelidir, tekniğine uygun bir şekilde tasfiye edilmelidir.

→ Önemli: Cihazı yerel tasfiye noktanız üzerinden tasfiye edin.

## 6. Bakım

Emiş ayağını giriş elekleriyle temizleyiniz:

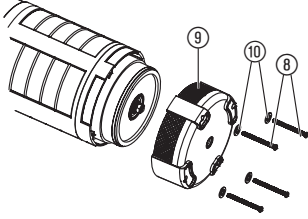

**TEHLİKE! Elektrik çarpması!**

Elektriksel akım nedeniyle yaralanma tehlikesi vardır.  
→ Bakımdan önce dalgıç pompa elektriğini şebekeden kesiniz.

Tahrış edici veya aşındırıcı deterjanlar kullanılmamalıdır.

1. 4 adet civatayı ⑧ bir tornavidayla sökünüz.
2. Emiş ayağını giriş elekleriyle birlikte ⑨ pompadan çıkartınız ve temizleyiniz.
3. Emiş ayağını giriş elekleriyle ⑨ birlikte pompaya takınız ve 4 adet civatayı ⑧ pullarla ⑩ takınız.

**Emniyet nedenlerinden ötürü hasarlı bir türbin yalnızca GARDENA servisi tarafından değiştirilebilir.**

## 7. Arızaların giderilmesi



**TEHLİKE! Elektrik çarpması!**

Elektriksel akım nedeniyle yaralanma tehlikesi vardır.  
→ Arızaları gidermeden önce dalgıç pompa elektriğini şebekeden kesiniz.

Arıza	Muhtemel neden	Çözümü
Pompa su basmıyor	Basma hattı kapalı olduğu için, hava çıkmıyor.	→ Basma hattını açınız (örn. bükülmüş basma hortumu).
	Emiş ayağında hava yastığı.	→ Elektrik ve kablosunu söküp takınız.
	Su seviyesi devreye alma sırasında asgari su seviyesi altında.	→ Pompayı daha derine daldırınız (bakınız 8. Teknik özellikler / Devreye alma sırasında asgari daldırma derinliği).
	Emiş ayağı / giriş elekleri tıkalı.	→ Elektrik fişini çekiniz, emiş ayağını temizleyiniz (bakınız 6. Bakım).
	Pompa aşırı ısınmış: Termik koruma şalteri aşırı ısınma nedeniyle pompayı kapattı.	→ Elektrik fişini çekiniz, emiş ayağını temizleyiniz (bakınız 6. Bakım). Maks. madde sıcaklığına (35 °C) dikkat ediniz.
	Elektrik beslemesi kesildi.	→ Sigortaları ve elektrik fişlerini kontrol ediniz.
	Pompa su basmıyor.	→ Geri akış stopunu sökünüz ve temizleyiniz (bakınız 3. Devreye alma).

Arıza	Muhtemel neden	Çözümü
Basma gücü aniden düşüyor.	Emiş ayağı/giriş elekleri tıkalı.	→ Elektrik fişini çekiniz, emiş ayağını temizleyiniz (bakınız 6. Bakım).



Diğer arızalarda GARDENA servisine başvurmanızı rica ederiz. Onarımlar sadece GARDENA servis merkezleri veya GARDENA'nın yetki verdiği uzman satıcılar tarafından yapılabilir.

## 8. Teknik özellikler

	5500/3 (Art. 1461)	6000/4 (Art. 1468)
Şebeke voltajı/ Şebeke frekansı	230 V / 50 Hz	230 V / 50 Hz
Nominal güç	900 W	1.000 W
Maks. basma miktarı	5.500 l/h	6.000 l/h
Maks. basınç	3,0 bar	4,0 bar
Maks. basma yüksekliği	30 m	40 m
Maks. daldırma derinliği	12 m	12 m
Bağlantı kablosu	15 m H07RN-F	15 m H07RN-F
Pompa bağlantısı	33,3 mm (G 1 iç dış)	33,3 mm (G 1 iç dış)
Devreye alma sırasında asgari daldırma derinliği	50 mm	70 mm
Min./maks. açma yüksekliği	430 mm / 660 mm	450 mm / 680 mm
Min./maks. kapama yüksekliği	115 mm / 210 mm	135 mm / 230 mm
Kalan su yüksekliği	25 mm	25 mm
Ağırlık yakl.	9,6 kg	10,0 kg
Sabitlenme halatı	15 m uzun / Ø 5 mm	15 m uzun / Ø 5 mm
Maks. madde sıcaklığı	35 °C	35 °C

## 9. Teslim edilebilir aksesuar

<b>GARDENA 2/4 Musluk Bağlantı</b>	Birden fazla hortumun veya bağlantı cihazının paralel bağlanması için.	<b>Art. 8193/8194</b>
<b>GARDENA Bağlantı Parçası 3/4"</b>	19 mm (3/4") hortumlar için.	<b>Art. 1723</b>
<b>GARDENA Bağlantı Parçası 1"</b>	25 mm (1") hortumlar için.	<b>Art. 1724</b>
<b>GARDENA Pompa Bağlantı Parçası</b>	13 mm (1/2") hortumlar için GARDENA geçme sistemi üzerinden.	<b>Art. 1750</b>
<b>GARDENA Musluk bağlantısı GARDENA Hortum bağlantısı</b>	16 mm (5/8") hortumlar için GARDENA geçme sistemi üzerinden.	<b>Art. 18202 Art. 18216</b>
<b>GARDENA Pompa Bağlantı Parçası</b>	19 mm (3/4") hortumlar için GARDENA geçme sistemi üzerinden.	<b>Art. 1752</b>

## 10. Servis/Garanti

### **Servis:**

Lütfen arka sayfadaki adres ile iletişime geçin.

### **Garanti:**

GARDENA Manufacturing GmbH firması bu cihaz için 2 yıl garanti veriyor (satın alma tarihinden sonra). Bu garanti ürün veya imalatçı hatası olduğu ispat edilen bütün ağır kusurları kapsar. Aşağıdaki koşullar altında garanti çerçevesinde üniteyi değiştirir veya ücretsiz tamirini gerçekleştiririz.

- Uygun şekilde kullanılması ve kullanma talimatına uyulması zorunludur.
- İzin verilmemiş üçüncü şahıslar tarafından tamir edilmemiş.

Türbin çarkı ve türbin aşınır parçaları garanti kapsamına dahil değildir. Don sonucu zarar görmüş pompalar garanti kapsamına dahil değildir.

Kullanıcının bayi ve satıcıya karşı mevcut garanti talepleri imalatçı firma garantisini etkilemez.

Bu cihazla sorun yaşadığınız durumda lütfen servisimizle iletişime geçin.



## **D Produkthaftung**

Wir weisen ausdrücklich darauf hin, dass wir nach dem Produkthaftungsgesetz nicht für durch unsere Geräte hervorgerufene Schäden einzustehen haben, sofern diese durch unsachgemäße Reparatur verursacht oder bei einem Teileaustausch nicht unsere originale GARDENA Teile oder von uns freigegebene Teile verwendet wurden und die Reparatur nicht vom GARDENA Service oder dem autorisierten Fachmann durchgeführt wird. Entsprechendes gilt für Ergänzungssteile und Zubehör.

## **GB Product Liability**

We expressly point out that, in accordance with the product liability law, we are not liable for any damage caused by our units if it is due to improper repair or if parts exchanged are not original GARDENA parts or parts approved by us, and, if the repairs were not carried out by a GARDENA Service Centre or an authorised specialist. The same applies to spare parts and accessories.

## **F Responsabilité**

Nous vous signalons expressément que GARDENA n'est pas responsable des dommages causés par ses appareils, dans la mesure où ces dommages seraient causés suite à une réparation non conforme, dans la mesure où, lors d'un échange de pièces, les pièces d'origine GARDENA n'auraient pas été utilisées, ou si la réparation n'a pas été effectuée par le Service Après-Vente GARDENA ou l'un des Centres SAV agréés GARDENA. Ceci est également valable pour tout ajout de pièces et d'accessoires autres que ceux préconisés par GARDENA.

## **NL Productaansprakelijkheid**

Wij wijzen er nadrukkelijk op, dat wij op grond van de wet aansprakelijkheid voor producten niet aansprakelijk zijn voor schade ontstaan door onze apparaten, indien deze door onvakkundige reparatie veroorzaakt zijn, of er bij het uitwisselen van onderdelen geen gebruik gemaakt werd van onze originele GARDENA onderdelen of door ons vrijgegeven onderdelen en de reparatie niet door de GARDENA technische dienst of de bevoegde vakman uitgevoerd werd. Ditzelfde geldt voor extra-onderdelen en accessoires.

## **S Produktansvar**

Tillverkaren är inte ansvarig för skada som orsakats av produkten om skadan beror på att produkten har reparerats felaktigt eller om, vid reparation eller utbyte, andra än Original GARDENA reservdelar har använts. Samma sak gäller för kompletteringsdelar och tillbehör.

## **DK Produktansvar**

Vi gør udtrykkeligt opmærksom på, at vi i henhold til produktansvarsloven ikke er ansvarlige for skader forårsaget af vores udstyr, såfremt det sker på grund af uautoriserede reparationer eller hvis dele er skiftet ud og der ikke er anvendt originale GARDENA dele eller dele godkendt af os, eller hvis reparationerne ikke er udført af GARDENA-service eller en autoriseret fagmand. Det samme gælder for ekstra udstyr og tilbehør.

## **FI Tuotevastuu**

Korostamme nimenomaan, että tuotevastuulain nojalla emme ole vastuussa laitteistamme johtuneista vahingoista, mikäli nämä ovat aiheutuneet epäasianmukaisesta korjauksesta tai osia vaihdettaessa ei ole käytetty alkuperäisiä GARDENA-varaosia tai hyväksymiämme osia ja korjauksen on suorittanut muu kuin GARDENA-huoltokeskus tai valtuuttamamme ammattihenkilö. Tämä pätee myös lisäksiin ja lisävarusteisiin.

## **I Responsabilità del prodotto**

Si rende espressamente noto che, conformemente alla legislazione sulla responsabilità del prodotto, non si risponde di danni causati da nostri articoli se originati da riparazioni eseguite non correttamente o da sostituzioni di parti effettuate con materiale non originale GARDENA o comunque da noi non approvato e, in ogni caso, qualora l'intervento non venga eseguito da un centro assistenza GARDENA o da personale specializzato autorizzato. Lo stesso vale per le parti complementari e gli accessori.

## **E Responsabilidad de productos**

Advertimos que conforme a la ley de responsabilidad de productos no nos responsabilizamos de daños causados por nuestros aparatos, siempre y cuando dichos daños hayan sido originados por arreglos o reparaciones indebidas, por recambios con piezas que no sean piezas originales GARDENA o bien piezas no autorizadas por nosotros, así como en aquellos casos en que la reparación no haya sido efectuada por un Servicio Técnico GARDENA o por un técnico autorizado. Lo mismo es aplicable para las piezas complementarias y accesorios.

## **P Responsabilidade sobre o produto**

Queremos salientar que segundo a lei da responsabilidade do fabricante, nós não nos responsabilizaremos por danos causados pelo nosso equipamento, quando estes ocorrerem em decorrência de reparações inadequadas ou da substituição de peças por peças não originais da GARDENA, ou peças não autorizadas.

A responsabilidade tornar-se-à nula também depois de reparações realizadas por oficinas não autorizadas pela GARDENA. Esta restrição valerá também para peças adicionais e acessórios.

## **PL Odpowiedzialność za produkt**

Zwracamy Państwu uwagę, że nie ponosimy odpowiedzialności za uszkodzenia naszych maszyn, bądź szkody spowodowane ich wadliwym funkcjonowaniem, powstałe na skutek nieprawidłowo przeprowadzonych napraw lub użycia nieoryginalnych części zamiennych. Naprawy winny być przeprowadzane tylko przez punkty serwisowe Husqvarna lub autoryzowane serwisy. Dotyczy to również części uzupełniających i oprzyrządowania.

## **H Termékszavatosság**

Nyomatékosan utalunk arra a tényre, hogy a termékszavatossági törvény szerint nem kell jótállást vállalnunk azokra a károokra, amelyeket nem a mi készülékeink okoztak, ha ezeket álszzerűtlen javítás okozta vagy egy alkatrész kicserélésénél nem a mi eredeti GARDENA alkatrészeinket vagy általunk engedélyezett alkatrészeket használtak fel és a javítást nem a GARDENA szerviz vagy egy erre felhatalmazott szakember végezte. Hasonlóképpen érvényes ez a kiegészítő alkatrészekre és tartozékokra is.

## **CZ Odpovědnost za výrobek**

Výslovně upozorňujeme na to, že podle zákona o odpovědnosti za výrobek nenese odpovědnost za škody způsobené našimi přístroji, pokud byly způsobené neodbornou opravou nebo použitím jiných než našich originálních náhradních dílů GARDENA nebo námi schválených dílů a neprovedením opravy servisem GARDENA nebo autorizovaným odborníkem. Odpovídající platí i pro doplňkové díly a příslušenství.

## **SK Predmet záruky**

Upozorňujeme dôrazne na to, že podľa zákona o poskytovaní záruk nezodpovedáme za škody spôsobené našimi výrobkami, v prípade, že boli boli vyvolané neodbornými opravami, výmenou dielcov, ktoré nepatria k originálnym dielom GARDENA alebo neboli nami schválené a rovnako boli spôsobené servisnými zásahmi, ktoré neboli vykonané servisom GARDENA alebo autorizovaným odborníkom. Rovnako to platí pre doplnky a príslušenstvo.

## **GR Ευθύνη για το προϊόν**

Σας υπενθυμίζουμε ρητά, ότι σύμφωνα με το νόμο περί ευθύνης για τα προϊόντα δεν ευθυνόμαστε για ενδεχόμενες βλάβες που προκαλούνται από τις συσκευές μας, εφόσον οφείλονται σε μία ακατάλληλη επισκευή ή σε μια αντικατάσταση τμημάτων για την οποία δεν έχουν χρησιμοποιηθεί τα πρωτότυπα ανταλλακτικά της GARDENA ή τα από μας εγκεκριμένα ανταλλακτικά και σε περίπτωση που δεν εκτελείται η επισκευή από το Τμήμα Εξυπηρέτησης Πελατών της GARDENA ή από έναν εξουσιοδοτημένο εξειδικευμένο τεχνίτη. Το ίδιο ισχύει για εξαρτήματα και συμπληρωματικά τμήματα.

## **SLO Jamstvo za izdelek**

Pismo poudarjamo, da po zakonu jamstva za izdelek nismo odgovorni za škodo, ki bi nastala zaradi uporabe našega izdelka, prav tako tudi ne za škodo ki bi nastala zaradi nepravilnega popravila izdelka ali pri napačni zamenjavi delov, ki niso originalni deli GARDENA ali pri uporabi z naše strani potrjenih delov, ki pa niso bili vgrajeni v servisu GARDENA ali v naši pooblašteni servisni službi. Enako velja tudi za nadomestne dele in opremo.

## **HR Odgovornost za proizvod**

Izričito napominjemo da u skladu sa Zakonom o odgovornosti za proizvode nismo odgovorni za štete uzrokovane našim uređajima ako su one izazvane nestručnim popravkom ili u slučaju zamjene dijelova nisu korišteni originalni GARDENA dijelovi ili dijelovi koje smo odobrili i popravak nije izvršio GARDENA servis ili ovlašteni stručnjak. Isto vrijedi i za dodatne dijelove i pribor.

## **RO Responsabilitatea legala a produsului**

Menționăm în mod expres ca, în concordanță cu responsabilitatea legală a produsului, nu suntem răspunzători de nici un accident provocat de produsele noastre dacă se datorează reparării necorespunzătoare sau dacă piesele de schimb nu sunt originale GARDENA sau aprobate de GARDENA, sau dacă reparațiile nu au fost efectuate de un Centru de Service GARDENA sau un specialist autorizat. Aceleași prevederi se aplică și pieselor de schimb și accesoriilor.

## **BG Отговорност за качество**

Изрично подчертаваме, че съгласно закона за отговорност за качество, ние не носим отговорност за вредите причинени от нашите уреди, ако същите са причинени от неправилен ремонт или при подмяната на части не са използвани оригинални части на GARDENA или части одобрени от нас и ремонта не е извършен от сервиз на GARDENA или оторизиран специалист. Същото важи за допълнителните части и принадлежности.

## **EST Tootevastutus**

Juhime teie tähelepanu sellele, et tootevastutusseaduse kohaselt ei vastuta me meie seadmete poolt põhjustatud kahjude eest, kui need on tekkinud asjatundmatu paranduse tagajärjel või kui detaili vahetamisel ei kasutatud GARDENA originaalvaruosi ega meie poolt kasutada lubatud varuosia ja kui parandustöid ei ole teinud GARDENA klienditeenindusspetsialistid ega meie volitatud spetsialistid. Sama kehtib lisadetailide ja tarvikute kohta.

## **LT Atsakomybė už produkciją**

Nurodome, kad remdamiesi Atsakomybės už produkciją įstatymu, neatsakome už nuostolius, sukeltus mūsų prietaisy, jei jie atsirado dėl netinkamo remonto, arba, jei keičiant dalis, buvo naudojamasi neoriginalios GARDENA dalys arba dalys, kurių mes neleidome naudoti, o remontą atliko ne GARDENA servisas arba neįgaliotasis specialistas. Tas pats galioja papildomoms dalims ir priedams.

## **LV Produkta atbildība**

Mēs skaidri norādām uz to, ka saskaņā ar Produktu atbildības likumu, mēs neatbildam par mūsu iekārtu radītiem zaudējumiem, ciktāl tos ir izraisījis neatbilstošs remonts vai daļu nomaiņa ar neoriģinālām GARDENA daļām vai ne ar mūsu norādītajām detaļām un remontu nav veicis GARDENA serviss vai pilnvarots speciālists. Tas pats attiecas uz papildinošajām daļām un piederumiem.

<p><b>D EG-Konformitätserklärung</b> Der Unterzeichnete Husqvarna AB, 561 82 Huskvarna, Sweden bestätigt, dass die nachfolgend bezeichneten Geräte in der von uns in Verkehr gebrachten Ausführung die Anforderungen der harmonisierten EU-Richtlinien, EU-Sicherheitsstandards und produktspezifischen Standards erfüllen. Bei einer nicht mit uns abgestimmten Änderung der Geräte verliert diese Erklärung ihre Gültigkeit.</p>	<p><b>H EU-Megfelelőeségi nyilatkozat</b> Alulírott, a Husqvarna AB, 561 82 Huskvarna, Sweden igazolja azt, hogy az alábbiakban megnevezett készülékek, az általunk forgalomba hozott kivitelben teljesítik a harmonizációs EU-irányelvek, az EU biztonsági szabványok és a termékre jellemző szabványok követelményeit. Ha a készülékeken a mi beleegyezésünk nélkül változtatást végeznek, akkor ez a nyilatkozat érvényét veszti.</p>
<p><b>GB EU Declaration of Conformity</b> The undersigned Husqvarna AB, 561 82 Huskvarna, Sweden hereby certifies that, when leaving our factory, the units indicated below are in accordance with the harmonised EU guidelines, EU standards of safety and product specific standards. This certificate becomes void if the units are modified without our approval.</p>	<p><b>CZ Prohlášení o shodě EU</b> Podepsaný Husqvarna AB, 561 82 Huskvarna, Sweden potvrzuje, že dále uvedené přístroje v námi do provozu uvedeném provedení splňují požadavky harmonizovaných směrnic EU, bezpečnostních norem EU a norem specifických pro výrobek. Při námi neschválené změně přístrojů ztrácí toto prohlášení platnost.</p>
<p><b>F Certificat de conformité aux directives européennes</b> Le constructeur, soussigné : Husqvarna AB, 561 82 Huskvarna, Sweden déclare qu'à la sortie de ses usines le matériel neuf désigné ci-dessous étai conforme aux prescriptions des directives européennes énoncées ci-après et conforme aux règles de sécurité et autres règles qui lui sont applicables dans le cadre de l'Union européenne. Toute modification portée sur ce produit sans l'accord express de GARDENA suppose la validité de ce certificat.</p>	<p><b>SK EU-Vyhlasenie o zhode</b> Nižšie uvedená firma Husqvarna AB, 561 82 Huskvarna, Sweden vyhlasuje, že uvedené zariadenia, ktoré uviedla na trh v tomto vyhotovení, spĺňajú požiadavky harmonizovaných smerníc EU, bezpečnostných noriem EU a noriem špecifických pre výrobok. Pri zmene zariadenia, ktorá nebola odsúhlasená výrobcom stráca toto vyhlásenie platnosť.</p>
<p><b>NL EU-overeenstemmingsverklaring</b> Ondergetekende Husqvarna AB, 561 82 Huskvarna, Sweden bevestigt, dat de volgende genoemde apparaten in de door ons in de handel gebrachte uitvoering voldoen aan de eis van, en in overeenstemming zijn met de EU-richtlijnen, de EU-veiligheidsstandaard en de voor het product specifieke standaard. Bij een niet met ons afgestemde verandering aan de apparaten verliest deze verklaring haar geldigheid.</p>	<p><b>GR Δήλωση Συμμόρφωσης προς τις Οδηγίες της ΕΕ</b> Η υπογράφουσα Husqvarna AB, 561 82 Huskvarna, Sweden δηλώνει, ότι τα εξής αναφερόμενα εκδοόμενα από την εταιρία μας προϊόντα ανταποκρίνονται σε όλες τις εναρμονισμένες προδιαγραφές της ΕΕ, στα πρότυπα ασφαλείας της ΕΕ και στα ειδικά για το προϊόν πρότυπα. Σε μία μη συμφωνημένη με την εταιρία μας τροποποίηση των συσκευών αυτή η δήλωση χάνει την ισχύ της.</p>
<p><b>S EU Tillverkarintyg</b> Undertecknad firma Husqvarna AB, 561 82 Huskvarna, Sweden intygar härmed att nedan nämnda produkter överensstämmer med EU:s direktiv, EU:s säkerhetsstandard och produktspecifikation. Detta intyg upphör att gälla om produkten ändras utan vårt tillstånd.</p>	<p><b>SLO EU-izjava o skladnosti</b> Podpisani proizvajalca «Husqvarna AB, 561 82 Huskvarna, Sweden» s podpisom potrjuje, da sledeče opisana naprava, ki smo jo poslali na tržišče izpolnjuje zahteve harmoniziranih standardov ES-smernic, ES-varnostnih standardov in izdelku specifičnih standardov. V primeru spremembe na napravi brez našega pisnega dovoljenja ta izjava izgubi svojo pomen in veljavnost.</p>
<p><b>DK EU Overensstemmelse certifikat</b> Undertegnede Husqvarna AB, 561 82 Huskvarna, Sweden bekræfter hermed, at enheder listede herunder, ved afsendelse fra fabrikken, er i overensstemmelse med harmoniserede EU retningslinjer, EU sikkerheds standarder og produkt specifikations standarder. Dette certifikat træder ud af kraft hvis enhederne er ændret uden vor godkendelse.</p>	<p><b>HR Izjava o skladnosti EU-a</b> Dolje potpisana tvrtka Husqvarna AB, 561 82 Huskvarna, Sweden ovime potvrđuje da dolje navedeni uređaji u izvedbi plaširanoj na tržište ispunjavaju zahtjeve harmoniziranih EU smjernica, EU sigurnosnih normi i normi za određene proizvode. Ova izjava postaje ništavna u slučaju izmjene uređaja koje nismo odobrili.</p>
<p><b>FI EU-yhdenmukaisuusvakuutus</b> Allekirjoittanut Husqvarna AB, 561 82 Huskvarna, Sweden vakuuttaa, että alla mainittu laitteet täyttävät tehtaaltamme lähtiesään yhdenmukaisistettujen EU-direktiivien, EU-turvallisuusstandardien ja tuotekohtaisten standardien vaatimukset. Laitteisiin tehyd muutokset, joista ei ole sovittu kanssamme, joutavat tämän vakuutuksen raukaamiseen.</p>	<p><b>RO UE-Certificat de conformitate</b> Prin prezenta Husqvarna AB, 561 82 Huskvarna, Sweden, certifica faptul ca, in momentul in care produsele mentionate mai jos ies din fabrica sunt in concordanta cu directivele UE, standardele de siguranta UE si standardele specifice ale produsului UE. Acest certificat devine nul in cazul modificării aparatului fără aprobarea noastră.</p>
<p><b>I Dichiarazione di conformità alle norme UE</b> La sottoscritta Husqvarna AB, 561 82 Huskvarna, Sweden certifica che il prodotto qui di seguito indicato, nei modelli da noi commercializzati, è conforme alle direttive armonizzate UE nonché agli standard di sicurezza e agli standard specifici di prodotto. Qualunque modifica apportata al prodotto senza nostra specifica autorizzazione invalida la presente dichiarazione.</p>	<p><b>BG ЕС-Декларация за съответствие</b> Подписаната фирма Husqvarna AB, 561 82 Huskvarna, Sweden декларира, че описаните по-долу уреди, пуснати в продажба съгласно нашата спецификация, изпълняват изискванията на хармонизираните ЕС-директиви, ЕС-стандарти за безопасност и специфични производствени стандарти. При промяна на уреда, която не е съгласувана с нас, тази декларация губи своята валидност.</p>
<p><b>E Declaración de conformidad de la UE</b> El que suscribe Husqvarna AB, 561 82 Huskvarna, Sweden declara que la presente mercancía, objeto de la presente declaración, cumple con todas las normas de la UE, en lo que a normas técnicas, de homologación y de seguridad se refiere. En caso de realizar cualquier modificación en la presente mercancía sin nuestra previa autorización, esta declaración pierde su validez.</p>	<p><b>EST Eli vastavusdeklaratsioon</b> Allkirjutanud Husqvarna AB, 561 82 Huskvarna, Sweden kinnitab, et kirjeldatud seade vastab meie poolt riigusse viidud kujul ELi harmoniseeritud direktiividele, ELi ohutusstandarditele ja tootega seotud standarditele. Meiega kooskõlastamata muudatus tegemise korral seadmel kaotab see deklaratsioon kehtivuse.</p>
<p><b>P Certificado de conformidade da UE</b> Os abaixo mencionados Husqvarna AB, 561 82 Huskvarna, Sweden, por este meio certificam que ao sair da fábrica os aparelhos abaixo mencionados estão de acordo com as direttrizes harmonizadas da UE, padrões de segurança e de produtos específicos. Este certificado ficará nulo se as unidades forem modificadas sem a nossa aprovação.</p>	<p><b>LT ES Atitikties deklaracija</b> Pasirašanti nurodė Husqvarna AB, 561 82 Huskvarna, Sweden patvirtina, kad žemiau įvardyti prietaisai ir jų modeliai, kurie buvo pagaminti mūsų gamyklose atitinka ES direktyvas, ES saugumo standartus ir specifinius gaminių standartus. Atlikus bet kokį prietaiso pakeitimą, kuris nėra suderintas su mumis, ši deklaracija praranda galiojimą.</p>
<p><b>PL Deklaracja zgodności Unii Europejskiej</b> Husqvarna AB, 561 82 Huskvarna, Sweden potwierdza, że poniżej określone urządzenia w wersji oferowanej przez nas do sprzedaży spełniają wymagania zharmonizowanych dyrektyw Unii Europejskiej, standardu bezpieczeństwa Unii Europejskiej i standardu specyficznego dla tego typu produktów. W przypadku zmiany urządzenia, która nie została z nami uzgodniona, niniejsza deklaracja traci moc obowiązującą.</p>	<p><b>LV ES-atbilstības deklarācija</b> Parakstīstusies Husqvarna AB, 561 82 Huskvarna, Sweden, Vācija apstiprina, ka sekojoši apzīmētās iekārtas, kuras mēs izplatām, savā izpildījumā atbilst harmonizētajām ES direktīvām, ES drošības standartiem un produkta specifiskajiem standartiem. Ar mūsu neapstiprinātām izmaiņām iekārtā šī deklarācija zaudē savu derīgumu.</p>

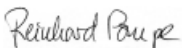
<p>Bezeichnung der Geräte: Description of the units: Désignation du matériel : Omschrijving van de apparaten: Produktbeskrivning: Beskrivelse af produktet: Laitteiden nimitys: Descrizione dei prodotti: Descripción de la mercancia: Descrição dos aparelhos: Nazwa urządzenia: A készülékek megnevezése: Označení přístrojů: Označenie zariadenia: Όνομασία της συσκευής: Opis naprave: Oznaka uređaja: Descrierea articolului: Обозначение на уредите: Seadméite nimetus: Prietaisų pavadinimas: Iekārtu apzīmējums:</p>	<p><b>Tauch-Druckpumpe Submersible Pressure Pump Pompe immergée pour arrosage Dompel-drukopvoerpomp</b></p> <p><b>Dränkbar tryckpump Dyk- / trykpumpe Uppopaineppumpu Pompa sommersa a pressione Bomba sumergible a presión Bomba submersível de pressão Pompa zanurzeniowa-cisnieniowa Merülő-nyomószivattyú Ponorné tlakové čerpadlo Ponorné tlakové čerpadlo Βυθίζόμενη αντλία πίεσης Potopna tlačna črpalka Potopna tlačna pumpa Pompă submersibilă de presiune Потопяема дълбочинна помпа Uputatav pump Panardinami slėginiai siurbliai Legremdējams spiedienukūris</b></p>	<p>Anbringningsjaar der CE-Kennzeichnung: Year of CE marking: Année d'apposition du marquage CE : Installatiejaar van de CE-aanduiding: Märkningsår: CE-Mærkningsår: CE-merkin kiinnitysvuosi: Anno di applicazione della certificazione CE: Colocación del distintivo CE: Ano de marcação pela CE: Rok nadania oznakowania CE: CE-jelzés elhelyezésének éve: Rok umístění značky CE: Rok udelenia značky CE: Ετος σήματος CE: Leto namesitve CE-oznake: Godina dobivanja CE oznake: Anul de marcare CE: Година на поставяне на CE-маркировка: CE-märgistuse paigaldamise aasta: Metai, kada pažymėta CE-ženku: CE-marķējuma uzlikšanas gads:</p>
<p>Typen: Types: Types : Type: Typ: Typer: Tyypit: Tipi: Tipos: Tipos: Typey:</p>	<p>Típusok: Típu: Typ: Τύποι: Tipi: Tipovi: Típur: Tipuri: Типове: Tíubid: Tipai: Tipi:</p>	<p>Art.-Nr.: Art. No.: Référence : Art.nr.: Art.nr.: Art. nr.: Tuoten:o Art.: Art. No: Art. no: Nr artykulu:</p> <p>Cikkszám: Číslo článku: Art.: Αριθ. ειδους: Art št.: br. art. Nr art.: Αрт. номер: Toote nr : Gaminio nr.: Izstr.:</p> <p><b>5500/3 6000/4</b></p> <p><b>1461 1468</b></p> <p><b>1461 1468</b></p> <p><b>2008 2009</b></p>
<p>EU-Richtlinien: EU directives: Directives européennes : EU-richtlijnen: EU directive: EU Retningslinier: EY-direktiivit: Direttive UE: Normativa UE: Diretrizes da UE: Dyrektywy Unii Europejskiej: EU-irányelvek: Smernice EU: EU-Predpisy: Οδηγίες της ΕΕ: ES-smernice: EU smjernice: Directive UE: EC-директиви: ELI direktiivid: ES direktyvos: ES-direktivas:</p>	<p><b>2006/95/EG (valid to 19.04.2016)</b></p> <p><b>2014/35/EG (valid from 20.04.2016)</b></p> <p><b>2004/108/EC (valid to 19.04.2016)</b></p> <p><b>2014/30/EC (valid from 20.04.2016)</b></p> <p><b>2011/65/EG</b></p>	<p>Ulm, den 24.06.2015 Ulm, 24.06.2015 Fait à Ulm, le 24.06.2015 Ulm, 24-06-2015 Ulm, 2015.06.24. Ulm, 24.06.2015 Ulmissa, 24.06.2015 Ulm, 24.06.2015 Ulm, 24.06.2015 Ulm, 24.06.2015 Ulm, 24.06.2015 Ulm, 24.06.2015 Ulm, 24.06.2015 Ulm, 24.06.2015 Ulm, 24.06.2015 Ulm, 24.06.2015 Ulm, 24.06.2015 Ulm, 24.06.2015 Ulm, 24.06.2015 Ulm, 24.06.2015 Ulm, 24.06.2015 Ulm, 24.06.2015</p> <p>Der Bevollmächtigte Authorised representative Le mandataire De gevolmachtigde Auktoriserad representant Autoriseret repræsentant Valtuutettu edustaja Persona delegata La persona autorizada O reprezentante Pelnomocnik Meghatalmazott Zplnomocnēnc Splnomocnený O εξουσιοδοτημένος Pooblaščenec Ovlaštena osoba Conducerea tehnică Упълномощен Volitatud esindaja Igaliotasis atstovas Pilnvarotā persona</p>
<p>Harmonisierte EN:</p>	<p><b>EN 60335-1 EN 60335-2-41</b></p>	
<p>Hinterlegte Dokumentation: GARDENA Technische Dokumentation, M. Kugler 89079 Ulm</p> <p>Deposited Documentation: GARDENA Technical Documentation, M. Kugler 89079 Ulm</p> <p>Documentation déposée: Documentation technique GARDENA, M. Kugler 89079 Ulm</p>		<p> <b>Reinhard Pompe</b> Vice President</p>

**Pumpen-Kennlinien**  
**Performance characteristics**  
**Courbes de performance**  
**Prestatiegrafiek**  
**Kapacitetskurva**  
**Ydelses karakteristika**  
**Pumpun ominaiskäyrä**  
**Pumpekarakteristikk**  
**Curva di rendimento**  
**Curva característica de la bomba**  
**Características de performance**  
**Charakterystyka pompy**  
**Szivattyú-jelleggörbe**  
**Charakteristika čerpadla**  
**Charakteristiky čerpadla**  
**Χαρακτηριστικό διάγραμμα**  
**Характеристика насоса**  
**Karakteristika črpalka**  
**Obilježja pumpe**  
**Karakteristika pumpe**  
**Крива характеристики насоса**  
**Caracteristică pompă**  
**Pompa karakter eğrisi**  
**Помпена характеристика**  
**Fuqia e pompës**  
**Pumba karakteristik**  
**Siurblio charakteristinė kreivė**  
**Sūkņa raksturlīkne**

5500/3

Art. 1461

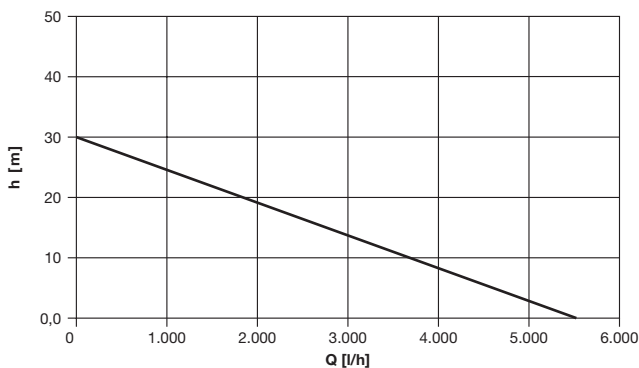

6000/4

Art. 1468

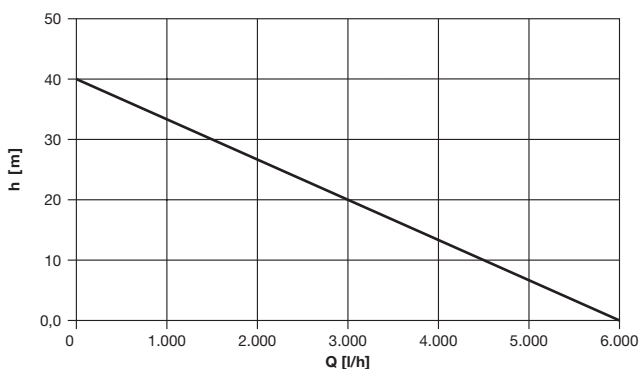

**Deutschland / Germany**

**GARDENA**  
 Manufacturing GmbH  
 Central Service  
 Hans-Lorenser-Straße 40  
 D-89079 Ulm  
 Produktfragen:  
 (+49) 731 490-123  
 Reparaturen:  
 (+49) 731 490-290  
 service@gardena.com

**Albania**

**COBALT** Sh.p.k.  
 Rr. Siri Kodra  
 1000 Tirana

**Argentina**

Husqvarna Argentina S.A.  
 Av.del Libertador 5954 –  
 Piso 11 – Torre B  
 (C1428APR) Buenos Aires  
 Phone: (+54) 11 5194 5000  
 info.gardena@  
 ar.husqvarna.com

**Armenia**

Garden Land Ltd.  
 61 Tigran Mets  
 0005 Yerevan

**Australia**

Husqvarna Australia Pty. Ltd.  
 Locked Bag 5  
 Central Coast BC  
 NSW 2252  
 Phone: (+61) (0) 2 4352 7400  
 customer.service@  
 husqvarna.com.au

**Austria / Österreich**

Husqvarna Austria GmbH  
 Industriezeile 36  
 4010 Linz  
 Tel.: (+43) 732 77 01 01-485  
 service.gardena@  
 husqvarnagroup.com

**Azerbaijan**

Firm Progress  
 a. Aliyev Str. 26A  
 1052 Baku

**Belgium**

**GARDENA** Belgium NV/SA  
 Sterrebeekstraat 163  
 1930 Zaventem  
 Phone: (+32) 2 720 92 12  
 Mail: info@gardena.be

**Bosnia / Herzegovina**

**SILK TRADE** d.o.o.  
 Industrijska zona Bukva bb  
 74260 Tešanj

**Brazil**

Husqvarna do Brasil Ltda  
 Av. Francisco Matarazzo,  
 1400 – 19º andar  
 São Paulo – SP  
 CEP: 05001-903  
 Tel. 0800-112252  
 marketing.br.husqvarna@  
 husqvarna.com.br

**Bulgaria**

Хускварна България ЕООД  
 Бул. „Андрей Ляпчев“ № 72  
 739 София  
 Tel.: (+359) 02/975 3076  
 www.husqvarna.bg

**Canada / USA**

**GARDENA** Canada Ltd.  
 100 Summerlea Road  
 Brampton, Ontario L6T 4X3  
 Phone: (+1) 905 792 9330  
 info@gardena.canada.com

**Chile**

Maquinarias Agroforestales  
 Ltda. (Maga Ltda.)  
 Santiago, Chile  
 Avda. Chesterton  
 # 8355 comuna Las Condes  
 Phone: (+56) 2 202 4417  
 Dalton@maga.cl  
 Zpcode: 7560330  
 Temuco, Chile  
 Avda. Valparaiso # 01466  
 Phone: (+56) 45 222 126  
 Zpcode: 4780441

**China**

Husqvarna (China) Machinery  
 Manufacturing Co., Ltd.  
 No. 1355, Jia Xin Rd.,  
 Ma Lu Zhen, Jia Ding Dist.,  
 Shanghai  
 201801  
 Phone: (+86) 21 59159629  
 Domestic Sales  
 www.gardena.com.cn

**Colombia**

Husqvarna Colombia S.A.  
 Calle 18 No. 68 D-31, zona  
 Industrial de Montevideo  
 Bogotá, Cundinamarca  
 Tel. 571 2922700 ext. 105  
 jairo.salazar@  
 husqvarna.com.co

**Costa Rica**

Compania Exim  
 Euroberoamericana S.A.  
 Los Colegios, Moravia,  
 200 metros al Sur del Colegio  
 Saint Francis – San José  
 Phone: (+506) 297 68 83  
 exim\_euro@racsa.co.cr

**Croatia**

**SILK ADRIA** d.o.o.  
 Josipa Lončara 3  
 10090 Zagreb  
 Phone: (+385) 1 3794 580  
 silk.adria@zg.t-com.hr

**Cyprus**

Med Marketing  
 17 Digeni Akritia Ave  
 P.O. Box 27017  
 1641 Nicosia

**Czech Republic**

Husqvarna Česko s.r.o.  
 Tůrkova 2319/5b  
 149 00 Praha 4 – Chodov  
 Bezpłatná infolinka:  
 800 100 425  
 servis@cz.husqvarna.com

**Denmark**

**GARDENA / Husqvarna**  
 Consumer Outdoor Products  
 Salgsafdelning Danmark  
 Box 9003  
 S-200 39 Malmö  
 info@gardena.dk

**Dominican Republic**

**BOSQUESA, S.R.L**  
 Carretera Santiago Licey  
 Km. 5 ½  
 Esquina Copal II.  
 Santiago  
 Dominican Republic  
 Phone: (+809) 736-0333  
 joserbosquesa@claro.net.do

**Ecuador**

Husqvarna Ecuador S.A.  
 Arupos E1-181 y 10 de  
 Agosto Quito, Pichincha  
 Tel. (+593) 22800739  
 francisco.jacom@  
 husqvarna.com.ec

**Estonia**

Husqvarna Eesti OÜ  
 Consumer Outdoor Products  
 Keskk tee 10, Aaviku küla  
 Rae vald  
 Harju maakond  
 75305 Estonia  
 kontakt.etj@husqvarna.ee

**Finland**

Oy Husqvarna Ab  
 Consumer Outdoor Products  
 Lauttarhankatu 8 / P.L 3  
 00581 HELSINKI  
 info@gardena.fi

**France**

Husqvarna France  
 9/11 Allée des pierres mayettes  
 92635 Gennévilliers Cedex  
 France  
 http://www.gardena.com/fr  
 N° AZJUR: 0 810 00 78 23  
 (Prix d'un appel local)

**Georgia**

**ALD** Group  
 Bellashvili 8  
 1159 Tbilisi

**Great Britain**

Husqvarna UK Ltd  
 Preston Road  
 Aycliffe Industrial Park  
 Newton Aycliffe  
 Consumer Durham  
 DL5 6UP  
 info.gardena@  
 husqvarna.co.uk

**Greece**

Π.ΠΑΠΑΔΟΠΟΥΛΟΣ ΑΕΒΕ  
 Λεωφ. Αθηνών 92  
 Αθήνα  
 T.K.104 42  
 Ελλάδα  
 Τηλ. (+30) 210 5193 100  
 info@papadopoulos.com.gr

**Hungary**

Husqvarna Magyarország Kft.  
 Ezred u. 1-3  
 1044 Budapest  
 Telefon: (+36) 1 251-4161  
 nevoszogalat.husqvarna@  
 husqvarna.hu

**Iceland**

Ó. Johnson & Kaaber  
 Tunguhalsi 1  
 110 Reykjavík  
 ooj@ojk.is

**Ireland**

Husqvarna UK Ltd  
 Preston Road  
 Aycliffe Industrial Park  
 Newton Aycliffe  
 Consumer Durham  
 DL5 6UP  
 info.gardena@  
 husqvarna.co.uk

**Italy**

Husqvarna Italia S.p.A.  
 Via Como 72  
 32968 VALMADRERA (LC)  
 Phone: (+39) 0341.203.111  
 info@gardena.italia.it

**Japan**

**KAKUICHI** Co. Ltd.  
 Sumitomo Realty &  
 Development Kojimachi  
 BLDG., 8F  
 5-1 Nibanencho  
 Chiyoda-ku  
 Tokyo 102-0084  
 Phone: (+81) 33 264 4721  
 m\_ishihara@kaku-icchi.co.jp

**Kazakhstan**

**LAMED** Ltd.  
 155/1, Tazhibayevoy Str.  
 050060 Almaty  
 IP Schmidt  
 Abayavenue 3B  
 110 005 Kostanay

**Korea**

Kyung Jin Trading CO.,LTD.  
 107-4, SunDuk Bld.,  
 YangJae-dong,  
 Seocho-gu,  
 Seoul, (zipcode: 137-891)  
 Phone: (+82) (0)2 574-6300

**Kyrgyzstan**

Alye Maki  
 av. Moladaya Guardir J 3  
 720014  
 Bishkek

**Latvia**

Husqvarna Latvija  
 Consumer Outdoor Products  
 Bākuži iela 6  
 LV-1024 Rīga  
 info@husqvarna.lv

**Lithuania**

**UIAB** Husqvarna Lietuva  
 Consumer Outdoor Products  
 Atėities pl. 77C  
 LT-52104 Kaunas  
 centras@husqvarna.lt

**Luxembourg**

Magasins Jules Neuberg  
 39, rue Jacques Stas  
 Luxembourg-Gasperich 2549  
 Case Postale No. 12  
 Luxembourg 2010  
 Phone: (+352) 40 14 01  
 api@neuberg.lu

**Mexico**

**AFOSA**  
 Av. Lopez Mateos Sur # 5019  
 Col. La Calma 45070  
 Zapopan, Jalisco  
 Mexico  
 Phone: (+52) 33 3818-3434  
 icornejo@afosa.com.mx

**Moldova**

Convel S.R.L.  
 290A Muncesti Str.  
 2002 Chisinau

**Netherlands**

**GARDENA** Nederland B.V.  
 Postbus 50176  
 1305 AD ALMERE  
 Phone: (+31) 36 521 00 00  
 info@gardena.nl

**Neth. Antilles**

Jonka Enterprises N.V.  
 Sta. Rosa Weg 196  
 P.O. Box 8200  
 Curaçao  
 Phone: (+599) 9 767 66 55  
 pgm@jonka.com

**New Zealand**

Husqvarna New Zealand Ltd.  
 P.O. Box 76-437  
 Manukau City 2241  
 Phone: (+64) (0) 9 9202410  
 support.nz@husqvarna.co.nz

**Norway**

**GARDENA**  
 Husqvarna Consumer  
 Outdoor Products  
 Salgskontor Norge  
 Kleverveien 6  
 1540 Vestby  
 info@gardena.no

**Peru**

Husqvarna Perú S.A.  
 Jr. Ramón Cárcamo 710  
 Lima 1  
 Tel: (+51) 1 3320400 ext.416  
 jan\_rumozgo@  
 husqvarna.com

**Poland**

Husqvarna  
 Poland Spółka z o.o.  
 ul. Wysockiego 15 b  
 03-371 Warszawa  
 Phone: (+48) 22 330 96 00  
 gardena@husqvarna.pl

**Portugal**  
 Husqvarna Portugal, SA  
 Lagoa – Albarraque  
 2635 – 595 R/o de Mouro  
 Tel.: (+351) 21 922 85 30  
 Fax: (+351) 21 922 85 36  
 info@gardena.pt

**Romania**

Madex International Srl  
 Soseaua Odaii 117-123,  
 RO 013603 București, S 1  
 Phone: (+40) 21 352.76.03  
 madex@ines.ro

**Russia / Россия**

ООО „Хускварна“  
 141400, Московская обл.,  
 г. Химки,  
 улица Ленинградская,  
 владение 39, стр.6  
 Бизнес Центр  
 „Химки Бизнес Парк“,  
 помещение 0802, 04  
 http://www.gardena.ru

**Serbia**

Domel d.o.o.  
 Autoput za Novi Sad bb  
 11273 Brčko  
 Phone: (+381) 11 848 88 12  
 miroslav.jejina@domel.rs

**Singapore**

Hy-Ry PRIVATE LIMITED  
 40 Jalan Pemimpin  
 #02-08 Tat Ann Building  
 Singapore 577185  
 Phone: (+65) 6253 2277  
 shying@hyray.com.sg

**Slovak Republic**

Husqvarna Česko s.r.o.  
 Tůrkova 2319/5b  
 149 00 Praha 4 – Chodov  
 Bezpłatná infolinka:  
 800 154 044  
 service@sk.husqvarna.com

**Slovenia**

Husqvarna Austria GmbH  
 Industriezeile 36  
 4010 Linz  
 Tel.: (+43) 732 77 01 01-485  
 service.gardena@  
 husqvarnagroup.com

**South Africa**

Husqvarna  
 South Africa (Pty) Ltd  
 Postnet Suite 250  
 Private Bag X6,  
 Cascades, 3202  
 South Africa  
 Phone: (+27) 33 846 9700  
 info@gardena.co.za

**Spain**

Husqvarna España S.A.  
 Calle de Rivas nº 10  
 28052 Madrid  
 Phone: (+34) 91 708 05 00  
 atencioncliente@gardena.es

**Suriname**

Agrofix n.v.  
 Verlengde Hogestraat # 22  
 Phone: (+597) 472426  
 agrofix@sr.net  
 Pobox : 2006  
 Paramaribo  
 Suriname – South America

**Sweden**

Husqvarna AB  
 S-561 82 Huskvarna  
 info@gardena.se

**Switzerland / Schweiz**

Husqvarna Schweiz AG  
 Consumer Products  
 Industriestrasse 10  
 5506 Mägenwil  
 Phone: (+41) (0) 62 887 37 90  
 info@gardena.ch

**Turkey**

**GARDENA** Dost Diş Ticaret  
 Müesseslik A.Ş.  
 Sanayi Cad. Adil Sokak  
 No: 1/B Kartal  
 34873 İstanbul  
 Phone: (+90) 216 38 93 939  
 info@gardena-dost.com.tr

**Ukraine / Україна**

ТОВ „Хусварна Україна“  
 вул. Васильківська, 34,  
 офіс 204-р  
 03022, Київ  
 Ten. (+380) 044 498 39 02  
 info@gardena.ua

**Uruguay**

FELI SA  
 Entre Rios 1083 CP 11800  
 Montevideo – Uruguay  
 Tel: (+598) 22 03 18 44  
 info@felisa.com.uy

**Venezuela**

Corporación Casa y Jardín C.A.  
 Av. Caroni, Edif. Trezmen, P.B.  
 Collinas de Bello Monte.  
 1050 Caracas.  
 Tlf: (+58) 212 992 33 22  
 info@casayjardin.net.ve

1461-20.960.08/0316  
 © GARDENA  
 Manufacturing GmbH  
 D-89070 Ulm  
 http://www.gardena.com