

5500/3 Art. 1461

- D Betriebsanleitung**
Tauch-Druckpumpe
-
- GB Operating Instructions**
Submersible Pressure Pump
-
- F Mode d'emploi**
Pompe immergée pour arrosage
-
- NL Gebruiksaanwijzing**
Dompel-drukkopvoerpomp
-
- S Bruksanvisning**
Dränkbar tryckpump
-
- DK Brugsanvisning**
Dyk- / trykpumpe
-
- FI Käyttöohje**
Uppopainepumppu
-
- N Bruksanvisning**
Nedsenkbar trykkpumpe
-
- I Istruzioni per l'uso**
Pompa sommersa a pressione
-
- E Instrucciones de empleo**
Bomba sumergible a presión
-
- P Manual de instruções**
Bomba submersível de pressão
-
- PL Instrukcja eksploatacji**
Pompa zanurzeniowo-ciśnieniowa
-
- H Üzemeltetési utasítás**
Merülő-nyomószivattyú

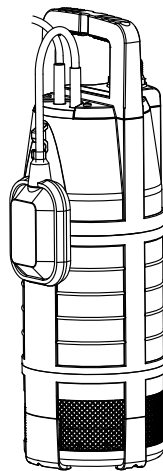

6000/4 Art. 1468

- CZ Návod k obsluze**
Ponorné tlakové čerpadlo
-
- SK Návod na obsluhu**
Ponorné tlakové čerpadlo
-
- GR Οδηγία χρήσης**
Βυθιζόμενη αντλία πίεσης
-
- RUS Инструкция по эксплуатации**
Насос погружной высокого давления
-
- SLO Navodilo za uporabo**
Potopna tlačna črpalka
-
- UA Інструкція з експлуатації**
Насос заглибний високого тиску
-
- HR Upute za uporabu**
Potopna tlačna pumpa
-
- TR Kullanma Kılavuzu**
Dalgıç pompa
-
- RO Instrucțiuni de utilizare**
Pompă submersibilă de presiune
-
- BG Инструкция за експлоатация**
Потопяема дълбочинна помпа
-
- EST Kasutusjuhend**
Uputatav pump
-
- LT Naudojimosi instrukcija**
Panardinami slėginiai siurbLIAI
-
- LV Lietošanas instrukcija**
Legremdējams spiediēnsūkņis

GARDENA Dalgıç pompa 5500/3; 6000/4



Almanca orijinal talimatlardan tercüme edilmiştir.

Lütfen kullanma kılavuzunu dikkatlice okuyunuz ve uyarıları dikkate alınız.

Bu işletim kılavuzunu okumak suretiyle dalgıç pompa, do ru kullanım ve emniyet bilgileri hakkında bilgi edininiz.



Cihazı yorgun, hasta ya da alkol, uyuşturucu madde ya da ilaç etkisi altında olduğunuz zaman asla kullanmayın.

8 yaş ve üzeri çocuklar ve fiziksel, duyuşsal veya zihinsel kabiliyetleri sınırlı olan veya yeterli deneyim ve bilgiye sahip olmayan kişiler bu cihazı, ancak gözetim altındayken veya cihazın güvenli bir şekilde kullanımını konusunda bilgilendirilmeleri ve sonuçta ortaya çıkabilecek tehlikelerin farkında olmaları durumunda kullanabilirler.

Çocukların cihaz ile oynamasına izin vermeyin. Temizlik ve kullanıcı bakımı, gözetim yapılmaksızın çocuklar tarafından yürütülmemelidir. Bu cihazı 16 yaş üzeri yetişkinlerin kullanımını öneriyoruz.

→ Kullanma kılavuzunu güvenli bir yerde saklayınız.

İçindekiler dizini:

1. GARDENA dalgıç pompanın kullanım sahası	143
2. Emniyet bilgileri	144
3. Devreye alma	145
4. Kullanım	146
5. Depolama	146
6. Bakım	147
7. Arızaların giderilmesi	147
8. Teknik özellikler	148
9. Teslim edilebilir aksesuar	149
10. Servis / Garanti	149

1. GARDENA dalgıç pompanın kullanım sahası

Amaç:

GARDENA dalgıç pompa ev ve hobi bahçelerinde özel kullanım için öngörülmüştür. Kuyulardan, sarnıçlardan ve di er su rezervuarlarından su çekilmesi veya sulama cihazları ve sistemlerinin çalıştırılması için tasarlanmıştır.

Basılabilir maddeler:

GARDENA dalgıç pompa ile yalnızca temiz tatlı su basılabilir. Pompa su geçirmez şekilde kapsüllenmiş olup su içine tamamen daldırılabilir (maks. daldırma derinliği bakınız 8. Teknik özellikler). Pompa, pompa kapatıldıktan sonra basma hortumunun kendili inden boşalmasını önleyen bir entegre geri akış stoperiyle donatılmıştır.

Dikkat edilmeli:



Tuzlu su, kirli su, tahriş edici, çabuk yanan veya patlayıcı maddeler (örn. benzin, gazya i veya nitro-incelticiler), ya lar, fuel-oil ve gıda maddeleri basılmamalıdır. Su sıcaklığı 35 °C'den fazla olmamalıdır.

2. Emniyet bilgileri

Elektriksel güvenlik:



TEHLİKE! Elektrik çarpması!

Kesilmiş bir elektrik fişi nedeniyle elektrik kablosu üzerinden elektrik sahası içine sıvı girebilir ve kısa devreye neden olabilir.

- Elektrik fişini **asla kesmeyiniz** (örn. duvar içinden geçirmek için).
- Fişi kablodan de il, prize takılı fiş gövdesinden çekiniz.



TEHLİKE! Elektrik çarpması!

Hasarlı bir pompa kullanılmamalıdır.

- Hasarlı olması durumunda pompayı mutlaka GARDENA servisine kontrol ettiriniz.
- Kullanmadan önce, pompayı (özellikle şebeke kablosunun ve fişin) daima gözle kontrol ediniz.
- Bu cihazın şebeke bağlantı hattı hasar görürse, tehlikeleri önlemek için üretici veya müşteri hizmetleri veya benzer kalifikasyonlara sahip bir kişi tarafından değiştirilmelidir.

DIN VDE 0100 normuna göre dalgıç pompalar yüzme havuzlarında, bahçe göletlerinde ve fişkiyelerde ancak ≤ 30 mA de erinde nominal hata akımına sahip bir kaçak akım rölesiyle birlikte çalıştırılabilir. Yüzme havuzu veya bahçe göleti içinde insan bulundu unda, pompa çalıştırılmamalıdır.

Emniyet nedenlerinden ötürü dalgıç pompanın esas olarak bir kaçak akım rölesiyle çalıştırılmasını tavsiye ederiz (DIN VDE 0100-702 ve 0100-738).

- Lütfen uzman bir elektrik işletmesine danışınız.

Kablo uzunluğu min. 10 m olmalıdır.

Pompanın şebeke kablosu yalnızca, yerden ölçülerek maks. 1,10 m yükseklikte bir ba lantı yerine (yapı tarafındaki prize) ba lanabilir. Bu sırada ba lantı kablosunun aş a idan geçmesine dikkat edilmelidir.

Model levhasındaki bilgiler elektrik şebekesinin özelliklerine uygun olmalıdır.

Yalnızca HD 516'ya göre izin verilen uzatma kablolarını kullanınız.

- Elektrik uzmanınıza danışınız.

→ Elektrikli fiş ba lantılarının su gelmeyen sahada bulunmasına dikkat ediniz.

→ Elektrik fişini sıvılara karşı koruyunuz.

Fiş ve ba lantı kablosunu sıcaktan, ya dan ve keskin kenarlardan koruyunuz.

Ba lantı kablosu pompanın sabitlemesi veya taşınması için kullanılmamalıdır. Pompanın daldırılması veya yukarı çekilmesi ve emniyete alınması için sabitleme halatı kullanılmalıdır.

Kullanım bilgileri:

Pompanın su şebekesine ba lanması durumunda, içilmez suyun geri emilmesinin engellenmesi için ülkeye özgü sıhhi tesisat talimatlarına riayet edilmelidir.

→ Lütfen bir sıhhi tesisat uzmanına danışınız.

Kum ve aşındırıcı maddeler pompanın daha çabuk aşınmasına ve gücünün azalmasına neden olur.

İşletim sırasında pompanın su içine, daima asgari daldırma derinli ine (bakınız 8. Teknik özellikler) kadar daldırılmış olması gerekir.

Pompayı kapalı basma tarafına do ru 10 dakikadan uzun süre çalıştırmayınız (örn. kapalı valf, kapalı çıkartma cihazı vb.).

Tehlike! Bu makine işletim sırasında elektromanyetik bir alan oluşturmaktadır. Bu alan belirli koşullar altında aktif veya pasif tıbbi implantlarla etkileşime girebilir. Ciddi veya ölümcül bir yaralanma tehlikesini önlemek için tıbbi implantlara sahip kişilerin makineyi çalıştırmadan önce doktorlarına veya tıbbi implant üreticisine başvurmasını öneriyoruz.

Tehlike! Montaj esnasında ufak parçalar yutulabilir ve polietilen torba nedeniyle boğulma tehlikesi mevcuttur. Küçük çocukları montaj esnasında uzak tutun.

3. Devreye alma

Hortumu GARDENA geçme sistemi üzerinden ba layınız:

GARDENA geçme sistemi üzerinden 19 mm (3/4")- / 16 mm (5/8") ve 13 mm (1/2") hortumlar ba lanabilir.

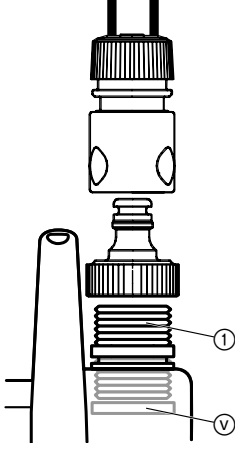

Hortum çapı	Pompa ba lantısı	
13 mm (1/2")	GARDENA Pompa Ba lantı Parçası	Art. 1750
16 mm (5/8")	GARDENA Musluk Ba lantısı GARDENA Hortum Ba lantısı	Art. (2)902 Art. (2)916
19 mm (3/4")	GARDENA Pompa Ba lantı Parçası	Art. 1752

Pompa ba lantı parçası ① Geri akış stopu V ile birlikte fabrika çıkışı monte edilmiştir.

→ Hortumu uygun GARDENA geçme sistemi üzerinden ba layınız.

Ger i akış stopu V:

Ger i akış stopu V, kapama veya devreden çıkarma işleminden sonra hortumun boşalmasını önler.

Birden fazla hortumun veya ba lantı cihazının paralel ba lanması durumunda, do rudan pompa ba lantı parçasının ① üstüne vidalanabildi i **GARDENA 2 / 4 Musluk Ba lantı (Art. 8193/8194)** kullanılabilir.

Pompa kurulumu:

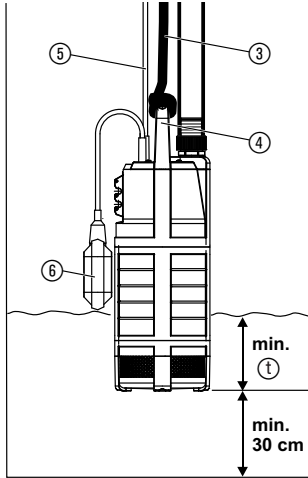

Pompa, kuyu veya su rezervuarına her zaman birlikte verilen sabitleme halatı ③ ile daldırılmalıdır. Emebilmesi için pompanın t asgari daldırma derinli inde (bakınız 8. Teknik özellikler) daldırılmış olması gerekir. Filtrenin kirlenmemesi için pompa, tabanın min. 30 cm üstünde sabitlenmelidir.

1. Sabitleme halatını ③ tutama a ④ ba layınız.
2. Pompayı sabitleme halatı ③ ile kuyu veya su rezervuarına daldırınız.
3. Sabitleme halatını ③ emniyete alınız.
4. Derin kuyularda veya kanallarda (yakl. 5 m ve üstü) ba lantı kablosunu ⑤ sabitleme halatına ③ kelepçeler kullanarak ba layınız.

Termik koruma şalteri:

Aşırı yük durumunda pompa, dahili termik motor koruması aracılığıyla kapatılır. Motor yeterince so uduktan sonra pompa yeniden çalışmaya hazırdır.

4. Kullanım

Otomatik işletim:

Su seviyesi açma yüksekli ini aştı ında şamandıra şalteri ⑥ pompayı otomatik olarak çalıştırır ve su pompalanır. Su seviyesi kapatma yüksekli inin altına düştü ünde şamandıra şalteri ⑥ pompayı otomatik olarak kapatır.

→ Şamandıra şalteri ⑥ otomatik işletimde serbest hareket edebilmelidir.

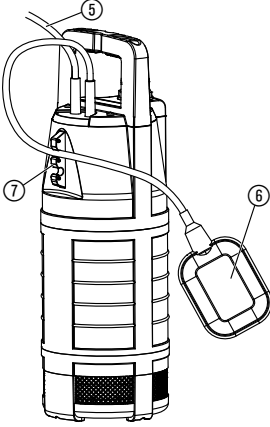

Açma ve kapama yüksekli inin ayarlanması:

Şamandıra şalteri ⑥ ile şamandıra şalteri sabitlemesi ⑦ arasındaki kablo uzunlu u 10 cm'nin altına düşmemelidir.

1. Şamandıra şalteri ⑥ kablouunu, şamandıra şalteri sabitlemesinin ⑦ deliklerinden birine bastırınız. Şamandıra şalterinin açma ve kapama yapabilmesi için kablo uzunlu unun çok uzun veya çok kısa olmamasına dikkat ediniz.
 2. Ba lantı kablouunun ⑤ fişini bir elektrik prizine takınız. *Ardından pompa işletime hazır olur.*
- Şamandıra şalteri sabitlemesi ⑦ deli i ne kadar yüksek seçilirse açma ve kapama yüksekli i o kadar yüksek olur.
 - Şamandıra şalteri ⑥ ile şamandıra şalteri sabitlemesi ⑦ arasındaki kablo ne kadar kısa seçilirse açma yüksekli i o kadar düşük ve kapama yüksekli i o kadar yüksek olur.

Manuel işletim:

Şamandıra şalteri yukarı ba landı ında ve bu sırada kablo aşağı gösterdi inde pompa sürekli olarak işletimde kalır.

→ Şamandıra şalterini ⑥, kablo aşağı bakacak şekilde yukarı ba layınız.

Yakl. 25 mm'lik kalan su yüksekli i yalnızca manuel işletimde ulaşılabilir, çünkü şamandıra şalteri otomatik işletimde pompayı erkenden kapatır.

5. Depolama

Devre dışı bırakma:



Muhafaza yeri çocukların ulaşamayacağı bir yerde olmalıdır.

→ Don tehlikesi bulundu unda, pompayı donmayacak bir yerde depolayınız.

İmha Etme: (RL 2012/19/EU'ye uygun olarak)



Bu cihaz evdeki çöplerle birlikte atılmamalı, aksine kurallara uygun şekilde atılmalıdır.

6. Bakım

Emiş aya ini giriş elekleriyle temizleyiniz:

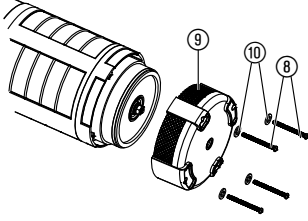

TEHLİKE! Elektrik çarpması!
Elektriksel akım nedeniyle yaralanma tehlikesi vardır.

→ Bakımdan önce dalgıç pompa elektri ini şebekeden kesiniz.

Tahriş edici veya aşındırıcı deterjanlar kullanılmamalıdır.

1. 4 adet civatayı ⑧ bir tornavidayla sökünüz.
2. Emiş aya ini giriş elekleriyle birlikte ⑨ pompadan çıkartınız ve temizleyiniz.
3. Emiş aya ini giriş elekleriyle ⑨ birlikte pompaya takınız ve 4 adet civatayı ⑧ pullarla ⑩ takınız.

Emniyet nedenlerinden ötürü hasarlı bir türbin yalnızca GARDENA servisi tarafından de işirilebilir.

7. Arızaların giderilmesi



TEHLİKE! Elektrik çarpması!
Elektriksel akım nedeniyle yaralanma tehlikesi vardır.

→ Arızaları gidermeden önce dalgıç pompa elektri ini şebekeden kesiniz.

Arıza	Muhtemel neden	Çözümü
Pompa su basmıyor.	Basma hattı kapalı oldu u için, hava çıkmıyor.	→ Basma hattini açınız (örn. bükülmüş basma hortumu).
	Emiş aya in da hava yastı í.	→ Elektrik ve kablusunu söküp takınız.
	Su seviyesi devreye alma sırasında asgari su seviyesi altında.	→ Pompayı daha derine daldiriniz (bakınız 8. Teknik özellikler / Devreye alma sırasında asgari daldırma derinli i).
	Emiş aya í / giriş elekleri tikalı.	→ Elektrik fişini çekiniz, emiş aya ini temizleyiniz (bakınız 6. Bakım).
	Pompa aşırı ısınmış: Termik koruma şalteri aşırı ısınma nedeniyle pompayı kapattı.	→ Elektrik fişini çekiniz, emiş aya ini temizleyiniz (bakınız 6. Bakım). Maks. madde sıcaklı ina (35 °C) dikkat ediniz.
	Elektrik beslemesi kesildi.	→ Sigortaları ve elektrik fişlerini kontrol ediniz.

Arıza	Muhtemel neden	Çözümü
Pompa su basmıyor.	Geri akış stopu sıkışıyor.	→ Geri akış stopunu sökünüz ve temizleyiniz (bakınız 3. Devreye alma).
Basma gücü aniden düşüyor.	Emiş ayağı / giriş elekleri tıkalı.	→ Elektrik fişini çekiniz, emiş ayağını temizleyiniz (bakınız 6. Bakım).



Diğer arızalarda GARDENA servisine başvurmanız rica ederiz. Onarımlar sadece GARDENA servis merkezleri veya GARDENA'nın yetki verdiği uzman satıcılar tarafından yapılabilir.

8. Teknik özellikler

	5500/3 (Art. 1461)	6000/4 (Art. 1468)
Şebeke voltajı / Şebeke frekansı	230 V / 50 Hz	230 V / 50 Hz
Nominal güç	900 W	1.000 W
Maks. basma miktarı	5.500 l/h	6.000 l/h
Maks. basınç	3,0 bar	4,0 bar
Maks. basma yüksekliği	30 m	40 m
Maks. daldırma derinliği	12 m	12 m
Ba lantı kablosu	15 m H07RN-F	15 m H07RN-F
Pompa ba lantısı	33,3 mm (G 1 iç dış)	33,3 mm (G 1 iç dış)
Devreye alma sırasında asgari daldırma derinliği	50 mm	70 mm
Min./maks. açma yüksekliği	430 mm / 660 mm	450 mm / 680 mm
Min./maks. kapama yüksekliği	115 mm / 210 mm	135 mm / 230 mm
Kalan su yüksekliği	25 mm	25 mm
Ağırlık yakl.	9,6 kg	10,0 kg
Sabitleme halatı	15 m uzun / 5 mm	15 m uzun / 5 mm
Maks. madde sıcaklığı	35 °C	35 °C

9. Teslim edilebilir aksesuar

GARDENA 2 / 4 Musluk Ba lantí	Birden fazla hortumun veya ba lantí cihazının paralel ba lanması için.	Art. 8193 / 8194
GARDENA Ba lantí Parçası 3/4"	19 mm (3/4") hortumlar için.	Art. 1723
GARDENA Ba lantí Parçası 1"	25 mm (1") hortumlar için.	Art. 1724
GARDENA Pompa Ba lantí Parçası	13 mm (1/2") hortumlar için GARDENA geçme sistemi üzerinden.	Art. 1750
GARDENA Musluk Ba lantısı	16 mm (5/8") hortumlar için	Art. (2)902
GARDENA Hortum Ba lantısı	GARDENA geçme sistemi üzerinden.	Art. (2)916
GARDENA Pompa Ba lantí Parçası	19 mm (3/4") hortumlar için GARDENA geçme sistemi üzerinden.	Art. 1752

10. Servis / Garanti

Garanti:

GARDENA bu ürün için, satın alındı í tarihten itibaren 2 yıl garanti vermektedir. Bu garanti, materyal veya üretim hatalarından oldu u kanıtlanabilen, cihazın tüm ciddi hatalarını kapsar. Garanti altında, ya cihaz de iştirilir veya aña ídaki durumlarda ücretsiz olarak tamir edilir:

- Cihaz düzgün şekilde kullanılmalıdır ve kullanma talimatlarına uyulmalıdır.
- Satın alan kiři veya yetkili olmayan di er bir kiři, cihazı tamir etmeye çalıřmamalıdır.

Türbin çarkı ve türbin ařınır parçaları garanti kapsamına dahil de ildir. Don sonucu zarar görmüş pompalar garanti kapsamına dahil de ildir.

Üretici garantisini, satıcıya karşı, kullanıcının mevcut garanti taleplerini etkilemez.

Garanti durumunda lütfen arızalı cihazı, satış belgesinin fotokopisi ve bir hata açıklamasıyla birlikte arka sayfada yazılı servis adresine gönderiniz.

D Produkthaftung

Wir weisen ausdrücklich darauf hin, dass wir nach dem Produkthaftungsgesetz nicht für durch unsere Geräte hervorgerufene Schäden einzustehen haben, sofern diese durch unsachgemäße Reparatur verursacht oder bei einem Teileaustausch nicht unsere originale GARDENA Teile oder von uns freigegebene Teile verwendet wurden und die Reparatur nicht vom GARDENA Service oder dem autorisierten Fachmann durchgeführt wird. Entsprechendes gilt für Ergänzungssteile und Zubehör.

GB Product Liability

We expressly point out that, in accordance with the product liability law, we are not liable for any damage caused by our units if it is due to improper repair or if parts exchanged are not original GARDENA parts or parts approved by us, and, if the repairs were not carried out by a GARDENA Service Centre or an authorised specialist. The same applies to spare parts and accessories.

F Responsabilité

Nous vous signalons expressément que GARDENA n'est pas responsable des dommages causés par ses appareils, dans la mesure où ces dommages seraient causés suite à une réparation non conforme, dans la mesure où, lors d'un échange de pièces, les pièces d'origine GARDENA n'auraient pas été utilisées, ou si la réparation n'a pas été effectuée par le Service Après-Vente GARDENA ou l'un des Centres SAV agréés GARDENA. Ceci est également valable pour tout ajout de pièces et d'accessoires autres que ceux préconisés par GARDENA.

NL Productaansprakelijkheid

Wij wijzen er nadrukkelijk op, dat wij op grond van de wet aansprakelijkheid voor producten niet aansprakelijk zijn voor schade ontstaan door onze apparaten, indien deze door onvakkundige reparatie veroorzaakt zijn, of er bij het uitwisselen van onderdelen geen gebruik gemaakt werd van onze originele GARDENA onderdelen of door ons vrijgegeven onderdelen en de reparatie niet door de GARDENA technische dienst of de bevoegde vakman uitgevoerd werd. Ditzelfde geldt voor extra-onderdelen en accessoires.

S Produktansvar

Tillverkaren är inte ansvarig för skada som orsakats av produkten om skadan beror på att produkten har reparerats felaktigt eller om, vid reparation eller utbyte, andra än Original GARDENA reservdelar har använts. Samma sak gäller för kompletteringsdelar och tillbehör.

DK Produktansvar

Vi gør udtrykkeligt opmærksom på, at vi i henhold til produktansvarsloven ikke er ansvarlige for skader forårsaget af vores udstyr, såfremt det sker på grund af uautoriserede reparationer eller hvis dele er skiftet ud og der ikke er anvendt originale GARDENA dele eller dele godkendt af os, eller hvis reparationerne ikke er udført af GARDENA-service eller en autoriseret fagmand. Det samme gælder for ekstra udstyr og tilbehør.

FI Tuotevastuu

Korostamme nimenomaan, että tuotevastuulain nojalla emme ole vastuussa laitteistamme johtuneista vahingoista, mikäli nämä ovat aiheutuneet epäasianmukaisesta korjauksesta tai osia vaihdettaessa ei ole käytetty alkuperäisiä GARDENA-varaosia tai hyväksymiämme osia ja korjauksen on suorittanut muu kuin GARDENA-huoltokeskus tai valtuuttamamme ammattihenkilö. Tämä pätee myös lisäksiin ja lisävarusteisiin.

I Responsabilità del prodotto

Si rende espressamente noto che, conformemente alla legislazione sulla responsabilità del prodotto, non si risponde di danni causati da nostri articoli se originati da riparazioni eseguite non correttamente o da sostituzioni di parti effettuate con materiale non originale GARDENA o comunque da noi non approvato e, in ogni caso, qualora l'intervento non venga eseguito da un centro assistenza GARDENA o da personale specializzato autorizzato. Lo stesso vale per le parti complementari e gli accessori.

E Responsabilidad de productos

Advertimos que conforme a la ley de responsabilidad de productos no nos responsabilizamos de daños causados por nuestros aparatos, siempre y cuando dichos daños hayan sido originados por arreglos o reparaciones indebidas, por recambios con piezas que no sean piezas originales GARDENA o bien piezas no autorizadas por nosotros, así como en aquellos casos en que la reparación no haya sido efectuada por un Servicio Técnico GARDENA o por un técnico autorizado. Lo mismo es aplicable para las piezas complementarias y accesorios.

P Responsabilidade sobre o produto

Queremos salientar que segundo a lei da responsabilidade do fabricante, nós não nos responsabilizaremos por danos causados pelo nosso equipamento, quando estes ocorrerem em decorrência de reparações inadequadas ou da substituição de peças por peças não originais da GARDENA, ou peças não autorizadas.

A responsabilidade tornar-se-à nula também depois de reparações realizadas por oficinas não autorizadas pela GARDENA. Esta restrição valerá também para peças adicionais e acessórios.

PL Odpowiedzialność za produkt

Zwracamy Państwu uwagę, że nie ponosimy odpowiedzialności za uszkodzenia naszych maszyn, bądź szkody spowodowane ich wadliwym funkcjonowaniem, powstałe na skutek nieprawidłowo przeprowadzonych napraw lub użycia nieoryginalnych części zamiennych. Naprawy winny być przeprowadzane tylko przez punkty serwisowe Husqvarna lub autoryzowane serwisy. Dotyczy to również części uzupełniających i oprzyrządowania.

H Termékszavatosság

Nyomatékosan utalunk arra a tényre, hogy a termékszavatossági törvény szerint nem kell jótállást vállalnunk azokra a károokra, amelyeket nem a mi készülékeink okoztak, ha ezeket mások közvetlenül vagy általunk engedélyezett alkatrészeket használtak fel és a javítást nem a GARDENA szerviz vagy egy erre felhatalmazott szakember végezte. Hasonlóképpen érvényes ez a kiegészítő alkatrészekre és tartozékokra is.

CZ Odpovědnost za výrobek

Výslovně upozorňujeme na to, že podle zákona o odpovědnosti za výrobek neneseme odpovědnost za škody způsobené našimi přístroji, pokud byly způsobené neodbornou opravou nebo použitím jiných než našich originálních náhradních dílů GARDENA nebo námi schválených dílů a neprovedením opravy servisem GARDENA nebo autorizovaným odborníkem. Odpovídající platí i pro doplňkové díly a příslušenství.

SK Predmet záruky

Upozorňujeme dôrazne na to, že podľa zákona o poskytovaní záruk nezodpovedáme za škody spôsobené našimi výrobkami, v prípade, že boli boli vyvolané neodbornými opravami, výmenou dielcov, ktoré nepatria k originálnym dielom GARDENA alebo neboli nami schválené a rovnako boli spôsobené servisnými zásahmi, ktoré neboli vykonané servisom GARDENA alebo autorizovaným odborníkom. Rovnako to platí pre doplnky a príslušenstvo.

GR Ευθύνη για το προϊόν

Σας υπενθυμίζουμε ρητά, ότι σύμφωνα με το νόμο περί ευθύνης για τα προϊόντα δεν ευθυνόμαστε για ενδεχόμενες βλάβες που προκαλούνται από τις συσκευές μας, εφόσον οφείλονται σε μία ακατάλληλη επισκευή ή σε μια αντικατάσταση τμημάτων για την οποία δεν έχουν χρησιμοποιηθεί τα πρωτότυπα ανταλλακτικά της GARDENA ή τα από μας εγκεκριμένα ανταλλακτικά και σε περίπτωση που δεν εκτελείται η επισκευή από το Τμήμα Εξυπηρέτησης Πελατών της GARDENA ή από έναν εξουσιοδοτημένο εξειδικευμένο τεχνίτη. Το ίδιο ισχύει για εξαρτήματα και συμπληρωματικά τμήματα.

SLO Jamstvo za izdelek

Pismo poudarjamo, da po zakonu jamstva za izdelek nismo odgovorni za škodo, ki bi nastala zaradi uporabe našega izdelka, prav tako tudi ne za škodo ki bi nastala zaradi nepravilnega popravila izdelka ali pri napačni zamenjavi delov, ki niso originalni deli GARDENA ali pri uporabi z naše strani potrejenih delov, ki pa niso bili vgrajeni v servisu GARDENA ali v naši pooblašteni servisni službi. Enako velja tudi za nadomestne dele in opremo.

HR Odgovornost za proizvod

Izričito napominjemo da u skladu sa Zakonom o odgovornosti za proizvode nismo odgovorni za štete uzrokovane našim uređajima ako su one izazvane nestručnim popravkom ili u slučaju zamjene dijelova nisu korišteni originalni GARDENA dijelovi ili dijelovi koje smo odobrili i popravak nije izvršio GARDENA servis ili ovlašteni stručnjak. Isto vrijedi i za dodatne dijelove i pribor.

RO Responsabilitatea legala a produsului

Menționăm în mod expres că, în concordanță cu responsabilitatea legală a produsului, nu suntem răspunzători de nici un accident provocat de produsele noastre dacă se datorează reparării necorespunzătoare sau dacă piesele de schimb nu sunt originale GARDENA sau aprobate de GARDENA, sau dacă reparațiile nu au fost efectuate de un Centru de Service GARDENA sau un specialist autorizat. Aceleași prevederi se aplică și pieselor de schimb și accesoriilor.

BG Отговорност за качество

Изрично подчертаваме, че съгласно закона за отговорност за качество, ние не носим отговорност за вредите причинени от нашите уреди, ако същите са причинени от неправилен ремонт или при подмяната на части не са използвани оригинални части на GARDENA или части одобрени от нас и ремонта не е извършен от сервиз на GARDENA или оторизиран специалист. Същото важи за допълнителните части и принадлежности.

EST Tootevastutus

Juhime teie tähelepanu sellele, et tootevastutusseaduse kohaselt ei vastuta me meie seadmete poolt põhjustatud kahjude eest, kui need on tekkinud asjatundmatu paranduse tagajärjel või kui detaili vahetamisel ei kasutatud GARDENA originaalvaruosi ega meie poolt kasutatada lubatud varuosid, kui parandustööd ei ole teinud GARDENA klienditeenindusspetsialistid ega meie volitatud spetsialistid. Sama kehtib lisadetailide ja tarvikute kohta.

LT Atsakomybė už produkciją

Nurodome, kad remdamiesi Atsakomybės už produkciją įstatymu, neatšakome už nuostolius, sukeltus mūsų prietaisų, jei jie atsirado dėl netinkamo remonto, arba, jei keičiant dalis, buvo naudojamasi neoriginalios GARDENA dalys arba dalys, kurių mes neleidome naudoti, o remontą atliko ne GARDENA servisas arba neįgaliotasis specialistas. Tas pats galioja papildomoms dalims ir priedams.

LV Produkta atbildība

Mēs skaidri norādām uz to, ka saskaņā ar Produktu atbildības likumu, mēs neatbildam par mūsu iekārtu radītiem zaudējumiem, ciktāl tos ir izraisījis neatbilstošs remonts vai daļu nomaiņa ar neoriģinālām GARDENA daļām vai ne ar mūsu norādītajām detaļām un remontu nav veicis GARDENA serviss vai pilnvarots speciālists. Tas pats attiecas uz papildinošajām daļām un piederumiem.

<p>D EG-Konformitätserklärung Der Unterzeichnete Husqvarna AB, 561 82 Huskvarna, Sweden bestätigt, dass die nachfolgend bezeichneten Geräte in der von uns in Verkehr gebrachten Ausführung die Anforderungen der harmonisierten EU-Richtlinien, EU-Sicherheitsstandards und produktspezifischen Standards erfüllen. Bei einer nicht mit uns abgestimmten Änderung der Geräte verliert diese Erklärung ihre Gültigkeit.</p>	<p>H EU-Megfelelőeségi nyilatkozat Alulírott, a Husqvarna AB, 561 82 Huskvarna, Sweden igazolja azt, hogy az alábbiakban megnevezett készülékek, az általunk forgalomba hozott kivételben teljesítik a harmonizációs EU-irányelvek, az EU biztonsági szabványok és a termékre jellemző szabványok követelményeit. Ha a készülékeken a mi beleegyezésünk nélkül változtatást végeznek, akkor ez a nyilatkozat érvényét veszti.</p>
<p>GB EU Declaration of Conformity The undersigned Husqvarna AB, 561 82 Huskvarna, Sweden hereby certifies that, when leaving our factory, the units indicated below are in accordance with the harmonised EU guidelines, EU standards of safety and product specific standards. This certificate becomes void if the units are modified without our approval.</p>	<p>CZ Prohlášení o shodě EU Podepsaný Husqvarna AB, 561 82 Huskvarna, Sweden potvrzuje, že dále uvedené přístroje v námi do provozu uvedeném provedení splňují požadavky harmonizovaných směrnic EU, bezpečnostních norem EU a norem specifických pro výrobek. Při námi neschválené změně přístrojů ztrácí toto prohlášení platnost.</p>
<p>F Certificat de conformité aux directives européennes Le constructeur, soussigné : Husqvarna AB, 561 82 Huskvarna, Sweden déclare qu'à la sortie de ses usines le matériel neuf désigné ci-dessous étai conforme aux prescriptions des directives européennes énoncées ci-après et conforme aux règles de sécurité et autres règles qui lui sont applicables dans le cadre de l'Union européenne. Toute modification portée sur ce produit sans l'accord express de GARDENA supprime la validité de ce certificat.</p>	<p>SK EU-Vyhlasenie o zhode Nižšie uvedená firma Husqvarna AB, 561 82 Huskvarna, Sweden vyhlasuje, že uvedené zariadenia, ktoré uviedla na trh v tomto vyhotovení, spĺňajú požiadavky harmonizovaných smerníc EU, bezpečnostných noriem EU a noriem špecifických pre výrobok. Pri zmene zariadenia, ktorá nebola odsúhlasená výrobcom stráca toto vyhlásenie platnosť.</p>
<p>NL EU-overeenstemmingsverklaring Ondergetekende Husqvarna AB, 561 82 Huskvarna, Sweden bevestigt, dat de volgende genoemde apparaten in de door ons in de handel gebrachte uitvoering voldoen aan de eis van, en in overeenstemming zijn met de EU-richtlijnen, de EU-veiligheidsstandaard en de voor het product specifieke standaard. Bij een niet met ons afgestemde verandering aan de apparaten verliest deze verklaring haar geldigheid.</p>	<p>GR Δήλωση Συμμόρφωσης προς τις Οδηγίες της ΕΕ Η υπογράφουσα Husqvarna AB, 561 82 Huskvarna, Sweden δηλώνει, ότι τα εξής αναφερόμενα εκδοόμενα από την εταιρία μας προϊόντα ανταποκρίνονται σε όλες τις εναρμονισμένες προδιαγραφές της ΕΕ, στα πρότυπα ασφαλείας της ΕΕ και στα ειδικά για το προϊόν πρότυπα. Σε μία μη συμφωνημένη με την εταιρία μας τροποποίηση των συσκευών αυτή η δήλωση χάνει την ισχύ της.</p>
<p>S EU Tillverkarintyg Undertecknad firma Husqvarna AB, 561 82 Huskvarna, Sweden intygar härmed att nedan nämnda produkter överensstämmer med EU:s direktiv, EU:s säkerhetsstandard och produktspecifikation. Detta intyg upphör att gälla om produkten ändras utan vårt tillstånd.</p>	<p>SLO EU-izjava o skladnosti Podpisani proizvajalca «Husqvarna AB, 561 82 Huskvarna, Sweden» s podpisom potrjuje, da sledeće opisana naprava, ki smo jo poslali na tržišče izpolnjuje zahteve harmoniziranih standardov ES-smernic, ES-varnostnih standardov in izdelku specifičnih standardov. V primeru spremembe na napravi brez našega pisnega dovoljenja ta izjava izgubi svoj pomen in veljavnost.</p>
<p>DK EU Overensstemmelse certifikat Undertegnede Husqvarna AB, 561 82 Huskvarna, Sweden bekræfter hermed, at enheder listede herunder, ved afsendelse fra fabrikken, er i overensstemmelse med harmoniserede EU retningslinier, EU sikkerheds standarder og produkt specifikations standarder. Dette certifikat træder ud af kraft hvis enhederne er ændret uden vor godkendelse.</p>	<p>HR Izjava o skladnosti EU-a Dolje potpisana tvrtka Husqvarna AB, 561 82 Huskvarna, Sweden ovime potvrđuje da dolje navedeni uređaji u izvedbi plaširanoj na tržište ispunjavaju zahtjeve harmoniziranih EU smjernica, EU sigurnosnih normi i normi za određene proizvode. Ova izjava postaje ništavna u slučaju izmjene uređaja koje nismo odobrili.</p>
<p>FI EU-yhdenmukaisuusvakuutus Allekirjoittanut Husqvarna AB, 561 82 Huskvarna, Sweden vakuuttaa, että alla mainitut laitteet täyttävät tehtaaltamme lähtiesään yhdenmukaisistettujen EU-direktiivien, EU-turvallisuusstandardien ja tuotekohtaisten standardien vaatimukset. Laitteisiin tehyd muutokset, joista ei ole sovittu kanssamme, joutavat tämän vakuutuksen raukaamiseen.</p>	<p>RO UE-Certificat de conformitate Prin prezenta Husqvarna AB, 561 82 Huskvarna, Sweden, certifica faptul ca, in momentul in care produsele mentionate mai jos ies din fabrica sunt in concordanta cu directivele UE, standardele de siguranta UE si standardele specifice ale produsului UE. Acest certificat devine nul in cazul modificării aparatului fără aprobarea noastră.</p>
<p>I Dichiarazione di conformità alle norme UE La sottoscritta Husqvarna AB, 561 82 Huskvarna, Sweden certifica che il prodotto qui di seguito indicato, nei modelli da noi commercializzati, è conforme alle direttive armonizzate UE nonché agli standard di sicurezza e agli standard specifici di prodotto. Qualunque modifica apportata al prodotto senza nostra specifica autorizzazione invalida la presente dichiarazione.</p>	<p>BG ЕС-Декларация за съответствие Подписаната фирма Husqvarna AB, 561 82 Huskvarna, Sweden декларира, че описаните по-долу уреди, пуснати в продажба съгласно нашата спецификация, изпълняват изискванията на хармонизираните ЕС-директиви, ЕС-стандарти за безопасност и специфичните производствени стандарти. При промяна на уреда, която не е съгласувана с нас, тази декларация губи своята валидност.</p>
<p>E Declaración de conformidad de la UE El que suscribe Husqvarna AB, 561 82 Huskvarna, Sweden declara que la presente mercancía, objeto de la presente declaración, cumple con todas las normas de la UE, en lo que a normas técnicas, de homologación y de seguridad se refiere. En caso de realizar cualquier modificación en la presente mercancía sin nuestra previa autorización, esta declaración pierde su validez.</p>	<p>EST Eli vastusdeklaratsioon Allkirjutanud Husqvarna AB, 561 82 Huskvarna, Sweden kinnitab, et kirjeldatud seade vastab meie poolt ringluse viidud kujul ELi harmoniseeritud direktiividele, ELi ohutusstandarditele ja tootega seotud standarditele. Meiega kooskõlastamata muudatus tegemise korral saadmel kaotab see deklaratsioon kehtivuse.</p>
<p>P Certificado de conformidad da UE Os abaixo mencionados Husqvarna AB, 561 82 Huskvarna, Sweden, por este meio certificam que ao sair da fábrica os aparelhos abaixo mencionados estão de acordo com as directivas harmonizadas da UE, padrões de segurança e de produtos específicos. Este certificado ficará nulo se as unidades forem modificadas sem a nossa aprovação.</p>	<p>LT ES Atitikties deklaracija Pasirašanti mūsų Husqvarna AB, 561 82 Huskvarna, Sweden patvirtina, kad žemiau nurodyti prietaisai ir jų modeliai, kurie buvo pagaminti mūsų gamyklose atitinka ES direktyvas, ES saugumo standartus ir specifinius gaminių standartus. Atlikus bet kokį prietaiso pakeitimą, kuris nėra suderintas su mumis, ši deklaracija praranda galiojimą.</p>
<p>PL Deklaracja zgodności Unii Europejskiej Husqvarna AB, 561 82 Huskvarna, Sweden potwierdza, że poniżej określone urządzenia w wersji oferowanej przez nas do sprzedaży spełniają wymagania zharmonizowanych dyrektyw Unii Europejskiej, standardu bezpieczeństwa Unii Europejskiej i standardu specyficznego dla tego typu produktów. W przypadku zmiany urządzenia, która nie została z nami uzgodniona, niniejsza deklaracja traci moc obowiązującą.</p>	<p>LV ES-atbilstības deklarācija Parakstījis Husqvarna AB, 561 82 Huskvarna, Sweden, Vācija apstiprina, ka sekojoši apzīmētie iekārtas, kurās mēs izplatām, savā izpildījumā atbilst harmonizētajām ES direktīvām, ES drošības standartiem un produkta specifiskajiem standartiem. Ar mūsu neapstiprinātām izmaiņām iekārtā šī deklarācija zaudē savu derīgumu.</p>

<p>Bezeichnung der Geräte: Description of the units: Désignation du matériel : Omschrijving van de apparaten: Produktbeskrivning: Beskrivelse af produktet: Laitteiden nimitys: Descrizione dei prodotti: Descripción de la mercancía: Descrição dos aparelhos: Nazwa urządzenia:</p> <p>Tauch-Druckpumpe Submersible Pressure Pump Pompe immergée pour arrosage</p> <p>Dompel-drukvoerpomp Dränkbar Tryckpump Dyk- / trykpumpe Uppopaineppumppu Pompa sommersa a pressione</p> <p>Bomba sumergible a presión Bomba submersível de pressão Pompa zanurzeniowo-cisnieniowa Merülő nyomószivattyú Ропорнó тlаконó чéрpadло Ропорнó тlаконó чéрpadло Βυθίζόμενη αντλία πίεσης Ροτορνα тlαчна чéрpalka Ροτορνα тlαчна pumπα Ροτopá submersibilá de presiune Ποτopяема дълбoчинна пoмπα Uputatan pump Panardinami slėginiai siurbliai Legremdējams spiediensūkņis</p> <p>A készülékek megnevezése: Označení přístrojů: Označenie zariadenia: Όνομασία της συσκευής: Opis naprave: Oznaka uređaja: Descrierea articolelor: Обозначение на уредите: Seadmete nimetus: Prietaisų pavadinimas: Iekārtu apzīmējums:</p>	<p>Typen: Types: Types : Type: Typ: Typert: Tuypit: Típi: Típos: Tipos: Típu: Típusok: Týp: Typ: Týpotoi: Típi: Típovi: Típurí: Típuve: Tüübid: Típai: Típi:</p>	<p>Art.-Nr.: Art. No.: Référence : Art.nr.: Art.nr.: Art.nr.: Tuoten:o Art.: Art. No: Art. no: Nr artykułu: Cikkszám: Číslo artiklu: Art.: Αριθ. ειδους: Art št.: Br. art. Nr art.: Арт. номер: Toote nr : Gaminio nr.: Izstr. :</p>
<p>EU-Richtlinien: EU directives: Directives européennes : EU-richtlijnen: EU directiv: EU Retningslinier: EY-direktiivit: Directive UE: Normativa UE: Directrizes da UE: Dyrektywy Unii Europejskiej: EU-irányelvek: Směrnice EU: EU-Predpisy: Οδηγίες της ΕΕ: ES-smernice: EU-Predpisy: Directive UE:</p> <p>EC-директиви: Eli direktiivid: ES direktyvos: ES-direktivas:</p> <p>2006/95/EG (valid to 19.04.2016) 2014/35/EG (valid from 20.04.2016) 2004/108/EC (valid to 19.04.2016) 2014/30/EC (valid from 20.04.2016) 2011/65/EG</p>	<p>5500/3 6000/4</p> <p>1461 1468</p>	<p>EN 60335-1 EN 60335-2-41</p>
<p>Hinterlegte Dokumentation: GARDENA Technische Dokumentation, M. Kugler 89079 Ulm</p> <p>Deposited Documentation: GARDENA Technical Documentation, M. Kugler 89079 Ulm</p> <p>Documentation déposée : Documentation technique GARDENA, M. Kugler 89079 Ulm</p>	<p>Harmonisierte EN:</p>	<p>Der Bevollmächtigte Authorised representative Le mandataire De gevolmachtigde Auktoriserad representant Autoriseret repræsentant Valtuutettu edustaja Persona delegata La persona autorizada O reprezentante Pelnomocnik Meghatalmazott Зрпnomocнéч Spnomocnený Ο εξουσιοδοτημένος Pooblaščenec Ovlaštena osoba Conducerea tehnică Ультmодошeн Volitaud esindaja Igaliotasis atstovas Pilnvarotā persona</p>
<p>Anbringungsjahr der CE-Kennzeichnung: Year of CE marking: Année d'apposition du marquage CE : Installatiejaar van de CE-aanduiding: Märkningsår: CE-Mærkningsår: CE-merkin kiinnitysvuosi: Anno di applicazione della certificazione CE: Colocación del distintivo CE: Ano de marcação pela CE: Rok nadania oznakowania CE: CE-jelzés elhelyezésének éve: Rok umístění značky CE: Rok udelenia značky CE: Έτος σήματος CE: Leto namestitve CE-oznake: Godina dobivanja CE oznake: Anul de marcare CE: Година на поставяне на CE-маркировка: CE-märgistuse paigaldamise aasta: Metai, kada pažymėta CE-ženklui: CE-marķējuma uzlikšanas gads:</p> <p>1461 2008 1468 2009</p>	<p>Ulm, den 24.06.2015 Ulm, 24.06.2015 Fait à Ulm, le 24.06.2015 Ulm, 24-06-2015 Ulm, 2015.06.24. Ulm, 24.06.2015 Ulmmissa, 24.06.2015 Ulm, 24.06.2015 Ulm, 24.06.2015 Ulm, 24.06.2015 Ulm, 24.06.2015 Ulm, dnja 24.06.2015 Ulm, 24.06.2015 Ulm, 24.06.2015 Ulm, dnja 24.06.2015 Ulm, 24.06.2015 Ulm, 24.06.2015 Ulm, 24.06.2015 Ulm, dana 24.06.2015 Ulm, 24.06.2015 Улm, 24.06.2015 Ulm, 24.06.2015 Ulm, 2015.06.24 Ulme, 24.06.2015</p>	<p><i>Renehard Bauer</i></p> <p>R. Pompe Vice President</p>

Pumpen-Kennlinien
Performance characteristics
Courbes de performance
Prestatiegrafiek
Kapacitetskurva
Ydelses karakteristika
Kapaciteteetikäyrä
Kapacitetskurve
Curva di rendimento
Curva característica
de la bomba
Características de performance
Charakterystyka pompy
Szivattyú-jelleggörbe
Charakteristika čerpadla
Charakteristiky čerpadla
Χαρακτηριστικό διάγραμμα
της αντλίας
Karakteristike črpalk
Кривая производительности
насоса
Крива характеристики
насоса
Obilježja pumpe
Pompa karakter e risi
Caracteristică pompă
Помпена характеристика
Pumba karakteristik
Siurblio charakteristinė kreivė
Direktiva par sūkņiem

5500/3

Art. 1461

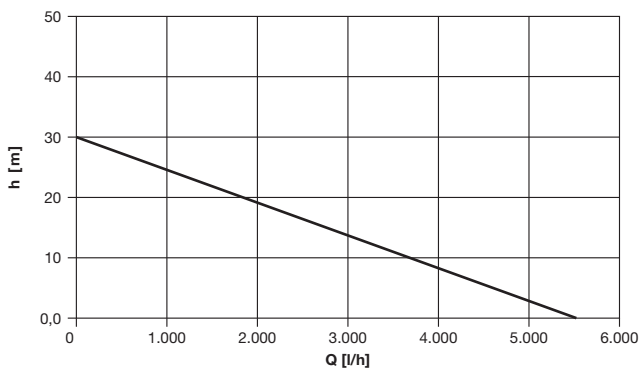

6000/4

Art. 1468

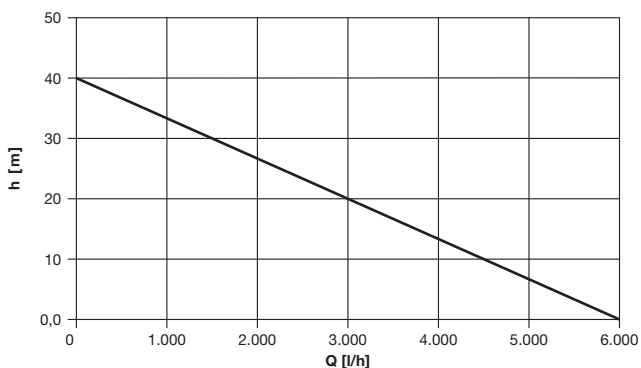

Deutschland / Germany

GARDENA GmbH
Central Service
Hans-Lorenser-Straße 40
D-89079 Ulm
Produktfragen:
(+49) 731 490-123
Reparaturen:
(+49) 731 490-290
service@gardena.com

Albania

COBALT Sh.p.k.
Rr. Siri Kodra
1000 Tirana

Argentina

Husqvarna Argentina S.A.
Av.del Libertador 5954 –
Piso 11 – Torre B
(C1428ARP) Buenos Aires
Phone: (+54) 11 5194 5000
info.gardena@
ar.husqvarna.com

Armenia

Garden Land Ltd.
61 Tigran Mets
0005 Yerevan

Australia

Husqvarna Australia Pty. Ltd.
Locked Bag 5
Central Coast BC
NSW 2252
Phone: (+61) (0) 2 4352 7400
customer.service@
husqvarna.com.au

Austria / Österreich

Husqvarna Austria GmbH
Industriezeile 36
4010 Linz
Tel.: (+43) 732 77 01 01-485
service.gardena@
husqvarnagroup.com

Azerbaijan

Firm Progress
a. Aliyev Str. 26A
1052 Baku

Belgium

GARDENA Belgium NV/SA
Sterrebeekstraat 163
1930 Zaventem
Phone: (+32) 2 72 092 12
Mail: info@gardena.be

Bosnia / Hercegovina

SILK TRADE d.o.o.
Industrijska zona Bukva bb
74260 Tešanj

Brazil

Husqvarna do Brasil Ltda
Av. Francisco Matarazzo,
1400 – 19º andar
São Paulo – SP
CEP: 05001-903
Tel: 0800-112252
marketing.br.husqvarna@
husqvarna.com.br

Bulgaria

Хускварна България ЕООД
Бул. „Андрей Ляпчев“ № 72
1799 София
Тел.: (+359) 02/9753076
www.husqvarna.bg

Canada / USA

GARDENA Canada Ltd.
100 Summerlea Road
Brampton, Ontario L6T 4X3
Phone: (+1) 905 792 9330
info@gardena.canada.com

Chile

Maquinarias Agroforestales
Ltda. (Maga Ltda.)
Santiago, Chile
Avda. Chesterton
8355 comuna Las Condes
Phone: (+56) 2 202 4417
Dalton@maga.cl
Zipcode: 7560330

Colombia

Temuco, Chile
Avda. Valparaiso # 01466
Phone: (+56) 45 222 126
Zipcode: 4780441

China

Husqvarna (China) Machinery
Manufacturing Co., Ltd.
No. 1355, Jia Xin Rd.,
Ma Lu Zhen, Jia Ding Dist.,
Shanghai
201801
Phone: (+86) 21 59159629
Domestic Sales
www.gardena.com.cn

Costa Rica

Husqvarna Colombia S.A.
Calle 18 No. 68 D-31, zona
Industrial de Montevideo
Bogotá, Cundinamarca
Tel. 571 2922700 ext. 105
jairo.satazar@
husqvarna.com.co

Croatia

Compania Exim
Euroberoamericana S.A.
Los Colegios, Moravia,
200 metros al Sur del Colegio
Saint Francis – San José
Phone: (+506) 297 68 83
exim_euro@racsa.co.cr

Czech Republic

SILK ADRIA d.o.o.
Josipa Lončara 3
10090 Zagreb
Phone: (+385) 1 3794 580
silk.adria@zg.t-com.hr

Cyprus

Med Marketing
17 Digeni Akritia Ave
P.O. Box 27017
1641 Nicosia

Czech Republic

Husqvarna Cesko s.r.o.
Türkova 2319/5b
149 00 Praha 4 – Chodov
Bezpłatná infolinika:
800 100 425
servis@cz.husqvarna.com

Denmark

GARDENA / Husqvarna
Consumer Outdoor Products
Salgsafdelning Danmark
Box 9003
S-200 39 Malmö
info@gardena.dk

Dominican Republic

BOSQUESA, S.R.L
Carretera Santiago Licey
Km. 5 ½
Esquina Copal II.
Santiago
Dominican Republic
Phone: (+809) 736-0333
joserbosquesa@claro.net.do

Ecuador

Husqvarna Ecuador S.A.
Arupos E1-181 y 10 de
Agosto Quito, Pichincha
Tel: (+593) 22800739
francisco.jacom@
husqvarna.com.ec

Estonia

Husqvarna Eesti OÜ
Consumer Outdoor Products
Kesk tee 10, Aaviku küla
Rae vald
Harju maakond
75305 Estonia
kontakt.etj@husqvarna.ee

Finland

Oy Husqvarna Ab
Consumer Outdoor Products
Lauttarhankatu 8 B / PL 3
00581 HELSINKI
info@gardena.fi

France

Husqvarna France
9111 Allée des pierres mayettes
92635 Gennevilliers Cedex
France
http://www.gardena.com/fr
№ AZJR: 0 810 00 78 23
(Prix d'un appel local)

Georgia

ALD Group
Beliasvili 8
1159 Tbilisi

Great Britain

Husqvarna UK Ltd
Preston Road
Aycliffe Industrial Park
Newton Aycliffe
County Durham
DL5 6UP
info.gardena@
husqvarna.co.uk

Greece

Π.ΠΑΠΑΔΟΠΟΥΛΟΣ ΑΕΒΕ
Λεωφ. Αθηνών 92
Αθήνα
Τ.Κ.104 42
Ελλάδα
Τηλ. (+30) 210 5193100
info@papadopoulos.com.gr

Hungary

Husqvarna Magyarorszag Kft.
Ezred u. 1-3
1044 Budapest
Telefon: (+36) 1 251-4161
vevoszolgalat.husqvarna@
husqvarna.hu

Iceland

O. Johnson & Kaaber
Tunguhalsi 1
110 Reykjavik
ojo@oik.is

Ireland

Husqvarna UK Ltd
Preston Road
Aycliffe Industrial Park
Newton Aycliffe
County Durham
DL5 6UP
info.gardena@
husqvarna.co.uk

Italy

Husqvarna Italia S.p.a.
Via Como 72
23868 VALMADRERA (LC)
Phone: (+39) 0341.203.111
info@gardena.italia.it

Japan

KAKUICHI Co. Ltd.
Sumitomo Realty &
Development Kojimachi
BLDG., 8F
5-1 Nibanencho
Chiyoda-ku
Tokyo 102-0084
Phone: (+81) 33 264 4721
m.ishihara@kaku-ichi.co.jp

Kazakhstan

LAMED Ltd.
155/1, Tazhibayevoy Str.
050060 Almaty
IP Schmidt
Abayavenue 3B
110 005 Kostanay

Korea

Kyung Jin Trading Co.,LTD.
107-4, SunDuk Bld.,
YangJae-dong,
Secho-gu,
Seoul, (zipcode: 137-891)
Phone: (+82) (0)2 574-6300

Kyrgyzstan

Alye Maki
av. Molodaya Guardij J 3
720014
Bishkek

Latvia

Husqvarna Latvija
Consumer Outdoor Products
Bākuži iela 6
LV-1024 Rīga
info@husqvarna.lv

Lithuania

UAB Husqvarna Lietuva
Consumer Outdoor Products
Atletis pl. 77C
LT-52104 Kaunas
centras@husqvarna.lt

Luxembourg

Magasins Jules Neuberg
39, rue Jacques Stas
Luxembourg-Gasperich 2549
Case Postale No. 12
Luxembourg 2010
Phone: (+352) 40 14 01
api@neuberg.lu

Mexico

AFOSA
Av. Lopez Mateos Sur # 5019
Col. La Calma 45070
Zapopan, Jalisco
Mexico
Phone: (+52) 33 3818-3434
icornejo@afosa.com.mx

Moldova

Convel S.R.L.
290A Muncesti Str.
2002 Chisinau

Netherlands

GARDENA Nederland B.V.
Postbus 50176
1305 AD ALMERE
Phone: (+31) 36 521 00 00
info@gardena.nl

Neth. Antilles

Jonka Enterprises N.V.
Sta. Rosa Weg 196
P.O. Box 8200
Curaçao
Phone: (+599) 9 767 66 55
pgm@jonka.com

New Zealand

Husqvarna New Zealand Ltd.
PO Box 76-437
Manukau City 2241
Phone: (+64) (0) 9 9202410
support.nz@husqvarna.co.nz

Norway

GARDENA
Husqvarna Consumer
Outdoor Products
Salgskontor Norge
Klevereien 6
1540 Vestby
info@gardena.no

Peru

Husqvarna Perú S.A.
Jr. Ramón Cárcamo 710
Lima 1
Tel: (+51) 1 3320400 ext. 416
juan.remuzog@
husqvarna.com

Poland

Husqvarna
Poland Spółka z o.o.
ul. Wysockiego 15 b
03-371 Warszawa
Phone: (+48) 22 330 96 00
gardena@husqvarna.com.pl

Portugal

Husqvarna Portugal, SA
Laga - Albarraque
2635 - 595 Rio de Mouro
Tel.: (+351) 21 922 85 30
Fax: (+351) 21 922 85 36
info@gardena.pt

Romania

Madex International Srl
Soseaua Odaii 117-123,
RO 016003 Bucuresti, S 1
Phone: (+40) 21 352.76.03
madex@ines.ro

Russia / Россия

ООО „Хускварна“
141400, Московская обл.,
г. Химки,
улица Ленинградская,
владение 39, стр.6
Бизнес Центр
"Химки Бизнес Парк",
помещение 0B02.04
http://www.gardena.ru

Serbia

Domel d.o.o.
Autoput za Novi Sad bb
11273 Belgrade
Phone: (+381) 11 848 88 12
mirosavl.jejina@domel.rs

Singapore

Hy-Ray PRIVATE LIMITED
40 Jalan Pemimpin
#02-08 Tat Ann Building
Singapore 577185
Phone: (+65) 6253 2277
shying@hyray.com.sg

Slovak Republic

Husqvarna Česko s.r.o.
Türkova 2319/5b
149 00 Praha 4 – Chodov
Bezpłatná infolinika:
800 154 004
servis@sk.husqvarna.com

Slovenia

Husqvarna Austria GmbH
Industriezeile 36
4010 Linz
Tel.: (+43) 732 77 01 01-485
service.gardena@
husqvarnagroup.com

South Africa

Husqvarna
South Africa (Pty) Ltd
Postnet Suite 250
Private Bag X6,
Cascades, 3202
South Africa
Phone: (+27) 33 846 9700
info@gardena.co.za

Spain

Husqvarna España S.A.
C/ Basauri, nº 6
La Florida
28023 Madrid
Phone: (+34) 91 708 05 00
atencioncliente@gardena.es

Suriname

Agrofix n.v.
Verlengde Hogestraat # 22
Phone: (+597) 472426
agrofix@sr.net
Pobox : 2006
Paramaribo
Suriname – South America

Sweden

Husqvarna AB
S-561 82 Huskvarna
info@gardena.se

Switzerland / Schweiz

Husqvarna Schweiz AG
Consumer Products
Industriestrasse 10
5506 Mägenwil
Phone: (+41) (0) 62 887 37 90
info@gardena.ch

Turkey

GARDENA Dost Diş Ticaret
Müesseslikli A.Ş.
Sanayi Cad. Adil Sokak
No: 1/B Kartal
34873 Istanbul
Phone: (+90) 216 3893 939
info@gardena-dost.com.tr

Ukraine / Україна

ТОВ „Хусварна Україна“
вул. Васильківська, 34,
офіс 204-р
03022, Київ
Тел. (+380) 44 998 39 20
info@gardena.ua

Uruguay

FELI SA
Entre Rios 1083 CP 11800
Montevideo – Uruguay
Tel: (+598) 22 03 18 44
info@felisa.com.uy

Venezuela

Corporación Casa y Jardín C.A.
Av. Caroni, Edif. Trezmen, PB.
Colinas de Bello Monte.
1050 Caracas.
Tlf: (+58) 212 992 33 22
info@casayjardin.net.ve

1461-20.960.07/0715
© GARDENA Manufacturing GmbH
D-89070 Ulm
http://www.gardena.com