

<b>PL</b>	<b>Instrukcja obsługi</b> Zawór automatyczny
<b>H</b>	<b>Használati útmutató</b> Öntözőszelep
<b>CZ</b>	<b>Návod k použití</b> Zavlažovací ventil
<b>SK</b>	<b>Návod na použitie</b> Zavlažovací ventil
<b>GR</b>	<b>Οδηγίες χρήσεως</b> Ηλεκτροβάννα
<b>RUS</b>	<b>Инструкция по эксплуатации</b> Оросительный вентиль
<b>SLO</b>	<b>Navodila za uporabo</b> Namakalni ventil
<b>UA</b>	<b>Інструкція з експлуатації</b> Вентиль зрошення

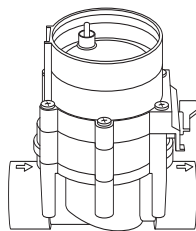

9V Art. 1251

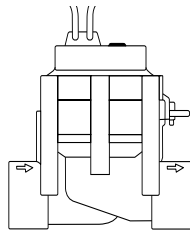

24V Art. 1278

<b>HR</b>	<b>Upute za uporabu</b> Ventil za navodnjavanje
<b>RO</b>	<b>Instrucțiuni de utilizare</b> Electrovalvă
<b>BG</b>	<b>Инструкция за експлоатация</b> Клапан за поливане

# Вентиль зрошення GARDENA



Це переклад оригінальної німецької інструкції з використання. Уважно прочитайте інструкцію з експлуатації та дотримуйтесь її рекомендацій. За допомогою цієї інструкції вивчіть вентиль зрошення, галузь її застосування та правила безпеки.



Для безпечного використання не допускайте до роботи з цим вентилям зрошення осіб віком до 16 років та тих, що не ознайомились з інструкцією з експлуатації. Люди з погіршеними фізичними або ментальними здібностями повинні використовувати продукцію тільки під присмотром або біля інструктажу особи доглядача. Діти повинні перебувати під наглядом дорослих, щоб упевнитись, що вони не граються з виробом. Не використовуйте пристрій, якщо ви втомлені, хворі, чи перебуваєте під впливом наркотиків, алкоголю, медикаментів.

→ Ретельно зберігайте цю інструкцію з експлуатації.

## Зміст

1. Сфера застосування Вашого вентиля зрошення .....	79
2. Для Вашої безпеки .....	80
3. Запуск .....	81
4. Експлуатація .....	84
5. Усунення несправностей .....	84
6. Зняття з експлуатації .....	85
7. Технічні дані .....	87
8. Сервіс / Гарантія .....	87

# 1. Сфера застосування Вашого вентиля зрошення

## Зміст

Вентилі зрошення призначені виключно для зовнішнього застосування в окремих частинах системи зрошення з повністю автоматичним керуванням. Розділення всієї системи на окремі лінії зрошення має перевагу при різній потребі у воді окремих рослин або при недостатній кількості води для забезпечення експлуатації всієї системи.

Вентиль зрошення, наприклад, попередньо підключається під землю до системи зрошення (наприклад, стаціонарний садово-парковий дощувач; система мікрокрапель).

## Зверніть увагу

Дотримання інструкції з експлуатації GARDENA що додається – є умовою для належного використання вентиля зрошення.

## 9V:

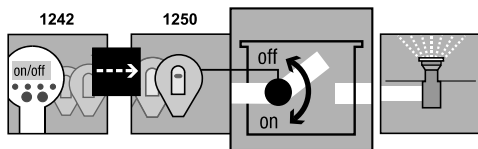

Вентиль зрошення **1251** має програмний блок **1242** та блок керування **1250** частина системи зрошення.

## 24V:

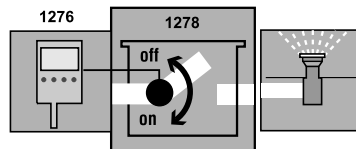

Вентиль зрошення **1278** має блок керування системою зрошення **1276** частина системи зрошення.



Вентиль зрошення дозволяється використовувати тільки разом з дозволеними фірмою GARDENA 9 В блоками керування, радіоприймачами / 24В блоком керування системи зрошення.

## 2. Для Вашої безпеки

---

*Забивання вентилю  
зрошення*

*Водяний тиск системи  
зрошення*

→ Дотримуйтесь правил безпеки інструкції з експлуатації.

**9 В и 24 В вироби не можна плутати.**

→ **При брудній воді перед системою необхідно підключати центральний фільтр GARDENA арт. 1510.**

Так як функція системи зрошення залежить від відповідного водяного тиску, Ви повинні звертати увагу на те, щоб тривалості зрошення окремих ліній не нашаровувались між собою, та щоб передбачені Вами лінії зрошення в достатній мірі забезпечувались водяним тиском та достатньою кількістю води.

Для цього дотримуйтесь вказівок по плануванню із спеціальної брошури GARDENA „Техніка зрошення – допомога в плануванні дощувальної системи“:

### 3. Запуск

Якщо вентиль зрошення встановлений під землею, його необхідно вбудувати в міцний та стійкий до ходіння корпус ① (вентильна коробка / канал для вентилів). Наприклад, Gardena арт. 1254 /1255 /1290 /1292.

#### **Встановлення корпусу для вентиля:**

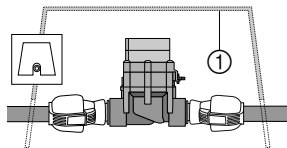
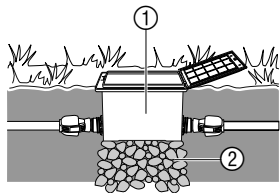

1. Зробіть план укладки (дивіться, наприклад, нижченаведену ілюстрацію).

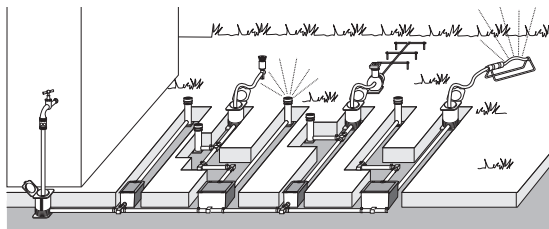

Подальша інформація є в плануванні дощувальної системи GARDENA, яке можна отримати у Вашого продавця GARDENA.

2. При підземному монтажі корпусу для вентиля ① зробіть подушку з крупного гравію ②. Таким чином забезпечується бездоганне функціонування дренажу каналу.

3. Верхній край корпусу для вентиля вбудуйте на рівні землі, трав'янистого покриву.

*Таким чином виключається можливість пошкодження при косінні газонів.*

Інформацію щодо монтажу вентилів зрошення в вентиляльних коробках GARDENA V1 і V3 Ви можете знайти у відповідних інструкціях з експлуатації.

### **Монтаж вентилів зрошення без вентиляльної коробки:**

Електромагнітний клапан функціонує належним чином лише тоді, коли клапан зрошення підключений у пропусковому напрямку.



**Увага на пропусковий напрямок!**

→ При монтажі клапана зрошення ③ звертайте увагу на пропусковий напрямок (стрілка).

→ Різьбові з'єднання за винятком дощувальної різьби ущільніть PTFE стрічкою (арт 7219).

**Підключення трубопроводу GARDENA ⑧ (2700/2701/2704/2705/2718) або інших виробників:**

1. Прикрутіть з'єднувач GARDENA 2763 (25 мм = 1") / 2769 (32 мм = 5/4") ⑦ до клапана зрошення ③.
2. Підключіть трубопровід GARDENA ⑧ або інших виробників (25 мм / 32 мм).

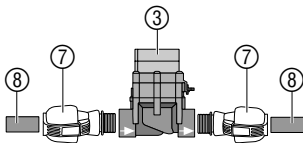

## Підключення датчика вологості ґрунту або дощу (опція):

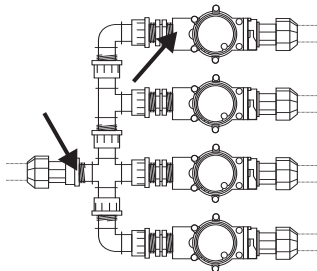
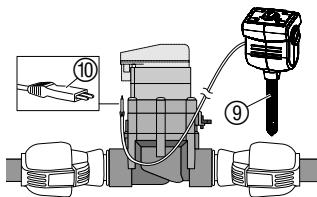

Разом з керуванням, залежним від часу, є додаткова можливість застосовувати вологість ґрунту або осадки в керуванні системою зрошення відповідно до кожного вентиля зрошення.

При достатній вологості ґрунту спрацьовує зупинка програми або блокується активація програми.

1. Датчик вологості ґрунту ⑨ розташуйте в зоні дощування – або – датчик дощу ⑨ (якщо необхідно, за допомогою подовжувача) зовні зони дощування.
2. **9В:** Штекер ⑩ вставте у з'єднання датчику блоку керування.  
**24 В:** Штекер ⑩ вставте у з'єднання датчика блоку керування системи зрошення **арт. 1276** (дивіться інструкцію з експлуатації арт. 1276).

## Звичайне встановлення:

При використанні деталей **арт. 2750 / 2751 / 2752 / 2753 / 2755** ущільнити стрічкою (напр., **арт. 7219**) у місцях, що позначені стрілками.

## 4. Експлуатація

**Встановлення моменту керування вентиляем:**

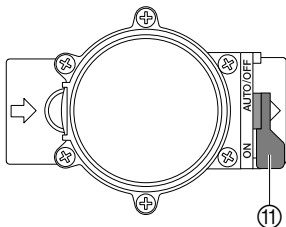

**Повністю автоматичне керування:**

→ Рукоятку ⑪ поставте на „**АВТО/ВИМК.**“.

*Потік води, що керується програмою до системи зрошення після програмування блоку що керує / радіоприймача.*

Вентиль що відкривається автоматично не може зачинятися вручну.

**Ручне керування:**

→ Рукоятку ⑪ поставте на „**ВИМК.**“.

*Постійний, незалежний від програмування, потік води.*

## 5. Усунення несправностей

Несправність	Можлива причина	Усунення
Електромагнітний вентиль не відкривається, немає потоку води	Подачу води було перервана. Блок керування / радіоприймач / блок керування системи зрошення невірно з'єднаний з вентиляем зрошення.	→ Возобновіть подачу води. → Блок керування / радіоприймач / блок керування системи зрошення з'єднайте правильно з вентиляем зрошення.



Несправність	Можлива причина	Усунення
Електромагнітний вентиль не закривається, постійний потік води	Електромагнітний вентиль встановлений проти пропускного напрямку.	→ Поверніть електромагнітний клапан (враховуйте пропускний напрямок).
	Рукоятку <sup>(11)</sup> поставте в положення „ВІМК.“.	→ Рукоятку <sup>(11)</sup> поставте на „АВТО / ВІМК.“.



В разі виявлення інших пошкоджень або несправностей зверніться до сервісного центру GARDENA. Ремонт приладу допускається лише в сервісних центрах або авторизованих майстернях фірми GARDENA.

## 6. Зняття з експлуатації

### Зимування:

Вентилі зрошення призначені для зовнішнього застосування, але тільки умовно морозостійкі. Абсолютний захист від морозу Ви можете досягти демонтувавши вентилі перед початком морозів. Альтернативною можливістю – є спорожнення системи трубопроводів перед та після вентиля зрошення.

### Спорожнення системи трубопроводів ПЕРЕД вентилем:

1. Закрийте водопровідний кран та від'єднайте з'єднувальний шланг між водопровідним краном та **з'єднувальним елементом GARDENA арт. 2722 / 2795.**

*Таким чином може проходити повітря та підвідний трубопровід спорожняється через вбудований у з'єднувальний еле-*

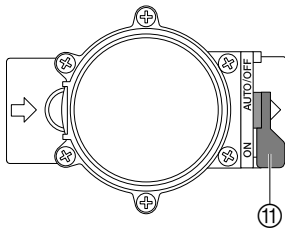

### Спороження системи трубопроводів ПІСЛЯ вентиля:

- мент водовідвідний клапан. Для цього потрібно, щоб з'єднувальний елемент був вбудований вище ніж вентиль зрошення.
2. При прямому підключенні системи зрошення до домашньої системи водопостачання подачу води зупиніть та відкрийте водоспускний кран домашнього водопроводу.
  3. Рукоятку ⑪ всіх вентилів поставте в положення „**ВІМК**“.
  4. При застосуванні вентильної коробки GARDENA V3 відкрийте інтегрований водоспускний клапан.

**Умова:** Водоспускний вентиль вбудовується нижче або на тому самому рівні як вентиль зрошення.

→ Водоспускний вентиль GARDENA арт. 2760 встановлюйте безпосередньо після вентилю.

Вода з установки випускається автоматично через водоспускний вентиль GARDENA.

→ Якщо ні жодну з обох умов виконати не можливо, необхідно демонтувати відповідний вентиль та зберігати в захищеному від морозу місці.

### Утилізація:

(згідно з положенням ЄС  
RL 2012/19/EU)



Цей пристрій не можна утилізувати як звичайні відходи. Утилізацію слід виконувати технічно правильно.

→ Пристрій утилізуйте через комунальну службу утилізації.

## 7. Технічні дані

---

Електромагнітний вентиль	<b>9 В (Арт. 1251)</b>	<b>24 В (Арт. 1278)</b>
Напруга	9 В DC	24 В AC
Робочий тиск	від 0,5 до 12 бар	від 0,5 до 12 бар
Робоча речовина	чиста прісна вода	чиста прісна вода
Макс. температура речовини	40 °С	40 °С

## 8. Сервіс / Гарантія

---

У гарантійному випадку сервісне обслуговування для Вас безкоштовне.

### *Гарантія*

Компанія GARDENA надає 2-річну гарантію на даний виріб (із дня продажу). Ця гарантія поширюється на всі наявні недоліки приладу, що були виявлені через дефекти матеріалу або виготовлення. Гарантія здійснюється шляхом заміни приладу, що вийшов з ладу, на новий або шляхом безкоштовного ремонту надісланого виробу (на наш розсуд) у разі дотримання наступних умов:

- Пристрій використовувався за призначенням та згідно з рекомендаціями, наведеними в інструкції з експлуатації.

- Ані покупець, ані третя особа не намагалися ремонтувати пристрій.

Дефекти вентиля зрошення через невірно встановлені або зношені батареї блоку керування з гарантії виключаються.

Ця гарантія виробника не стосується гарантійних позовів до постачальника або продавця.

У випадку, коли повинне проводитись обслуговування відправте дефектний пристрій разом із копією документа, що засвідчує купівлю, та описом дефекту на адресу сервісного центру, що зазначена на зворотній стороні.

Після виконання ремонту пристрій буде вам повернено за наш рахунок.

Bild Nr. Picture No.	Ersatzteil-Nr. Spare Part No.	Bezeichnung <b>Bewässerungsventil 9V/1"</b> <b>Art. - Nr. 1251</b>	Description <b>Watering Valve 9V/1"</b> <b>Art. No. 1251</b>
19 - 36	1251-00.500.00	Bew. Ventil 9V/1" (=Art.1251)	Watering valve 9V/1" (= Art.1251)
19	1815-00.610.27	Steuerdüse, rot	Control nozzle, red
20	1251-00.500.26	Ventildeckel	Valve cover
21	913-00.680.01	O-Ring 7,5 x 2	O-Ring 7,5 x 2
22+21	1251-00.701.00	Kücken, vollst.	Mixer dial, cpl.
23	1672-00.600.11	O-Ring 24 x 2	O-Ring 24 x 2
24	1174-00.617.00	Magnetplatte, vollst.	Magnetic plate, cpl.
25	1174-00.610.11	Druckfeder, klein	Pressure spring, small
26	1251-00.510.00	Elektromagnet, vollst.	Electric magnet, cpl.
27	1174-00.610.07	Blechschraube 3,5 x 25-F-H	Sheet metal screw 3,5 x 25-F-H
28	1251-00.500.21	Blechschraube 4,2 x 60	Sheet metal screw 4,2 x 60 (6 x)
29	1174-00.610.08	Druckfeder, gross	Pressure spring, large
30 - 34	1251-00.520.00	Membrane, vollst.	Diaphragm
35	1251-00.500.11	Stützring	Support ring
36	1251-00.500.06	Ventilkörper	Valve body
	1251-00.540.00	Feinfilter	Fine filter



Bewässerungsventil  
Art. 1251

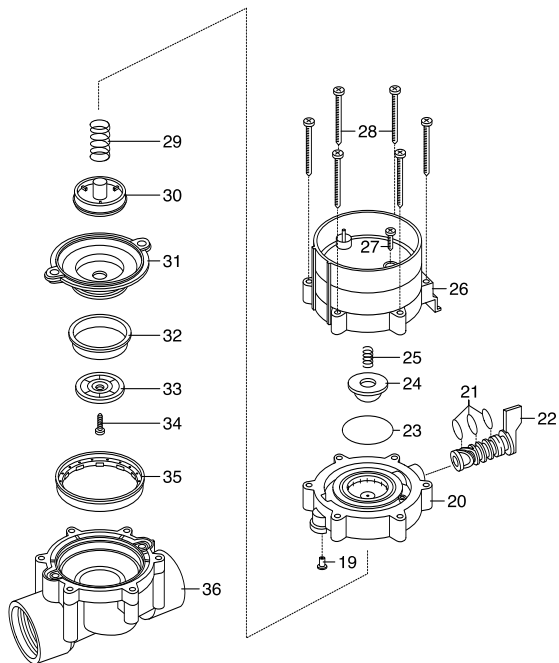

**Deutschland / Germany**

GARDENA GmbH  
Central Service  
Hans-Lorenser-Straße 40  
D-89079 Ulm  
Produktfragen:  
(+49) 731 490-123  
Reparaturen:  
(+49) 731 490-290  
service@gardena.com

**Albania**

COBALT Sh.p.k.  
Rr. Siri Kodra  
1000 Tirana

**Argentina**

Husqvarna Argentina S.A.  
Av.del Libertador 5954 -  
Piso 11 - Torre B  
(C1428ARP) Buenos Aires  
Phone: (+54) 11 5194 5000  
info.gardena@  
ar.husqvarna.com

**Armenia**

Garden Land Ltd.  
61 Tigran Mets  
0005 Yerevan

**Australia**

Husqvarna Australia Pty. Ltd.  
Locked Bag 5  
Central Coast BC  
NSW 2252  
Phone: (+61) (0) 2 4352 7400  
customer.service@  
husqvarna.com.au

**Austria / Österreich**

Husqvarna Austria GmbH  
Consumer Products  
Industriezeile 36  
4010 Linz  
Tel.: (+43) 732 77 01 01 - 90  
consumer.service@husqvarna.at

**Azerbaijan**

Firm Progress  
a. Aliyev Str. 26A  
1052 Baku

**Belgium**

GARDENA Belgium NV/SA  
Sterrebeekstraat 163  
1930 Zaventem  
Phone: (+32) 2 720 92 12  
Mail: info@gardena.be

**Bosnia / Hercegovina**

SILK TRADE d.o.o.  
Industrijska zona Bukva bb  
74260 Tešanj

**Brazil**

Husqvarna do Brasil Ltda  
Av. Francisco Matarazzo,  
1400 – 19º andar  
São Paulo - SP  
CEP: 05001-903  
Tel: 0800-112252  
marketing.br.husqvarna@  
husqvarna.com.br

**Bulgaria**

Хускварна България ЕООД  
Бул. „Андрей Ляпчев“ № 72  
1799 София  
Тел.: (+359) 02/975 30 76  
www.husqvarna.bg

**Canada / USA**

GARDENA Canada Ltd.  
100 Summerlea Road  
Brampton, Ontario L6T 4X3  
Phone: (+1) 905 792 93 30  
info@gardenacanada.com

**Chile**

Maquinarias Agroforestales  
Ltda. (Maga Ltda.)  
Santiago, Chile  
Avda. Chesterton  
# 8355 comuna Las Condes  
Phone: (+56) 2 202 4417  
Dalton@maga.cl  
Zipcode: 7560330

Temuco, Chile  
Avda. Valparaíso # 01466  
Phone: (+56) 45 222 126  
Zipcode: 4780441

**China**

Husqvarna (China) Machinery  
Manufacturing Co., Ltd.  
No. 1355, Jia Xin Rd.,  
Ma Lu Zhen, Jia Ding Dist.,  
Shanghai  
201801  
Phone: (+86) 21 59159629  
Domestic Sales  
www.gardena.com.cn

**Colombia**

Husqvarna Colombia S.A.  
Calle 18 No. 68 D-31, zona  
Industrial de Montevideo  
Bogotá, Cundinamarca  
Tel. 571 2922700 ext. 105  
jairo.salazar@  
husqvarna.com.co

**Costa Rica**

Compania Exim  
Euroiberoamericana S.A.  
Los Colegios, Moravia,  
200 metros al Sur del Colegio  
Saint Francis - San José  
Phone: (+506) 297 68 83  
exim\_euro@racsa.co.cr

**Croatia**

SILK ADRIA d.o.o.  
Josipa Lončara 3  
10090 Zagreb  
Phone: (+385) 1 3794 580  
silk.adria@zg.t-com.hr

**Cyprus**

Med Marketing  
17 Digeni Akrita Ave  
P.O. Box 27017  
1641 Nicosia

**Czech Republic**

Husqvarna Cesko s.r.o.  
Türkova 2319/5b  
149 00 Praha 4 – Chodov  
Bezplatná infolinka:  
800 100 425  
servis@cz.husqvarna.com

**Denmark**

GARDENA / Husqvarna  
Consumer Outdoor Products  
Salgsafdeling Danmark  
Box 9003  
S-200 39 Malmö  
info@gardena.dk

**Dominican Republic**

BOSQUESA, S.R.L  
Carretera Santiago Licey  
Km. 5 ½  
Esquina Copal II.  
Santiago, Dominican Republic  
Phone: (+809) 736-0333  
joserbosquesa@claro.net.do

**Ecuador**

Husqvarna Ecuador S.A.  
Arupos E1-181 y 10 de Agosto  
Quito, Pichincha  
Tel. (+593) 22800739  
francisco.jacome@  
husqvarna.com.ec

**Estonia**

Husqvarna Eesti OÜ  
Consumer Outdoor Products  
Kesk tee 10, Aaviku küla  
Rae vald  
Harju maakond  
75305 Estonia  
kontakt.etj@husqvarna.ee

**Finland**

Oy Husqvarna Ab  
Consumer Outdoor Products  
Lautatarhankatu 8 B / PL 3  
00581 HELSINKI  
info@gardena.fi

**France**

GARDENA France  
Immeuble Exposial  
9-11 allée des Pierres Mayettes  
ZAC des Barbannières, B.P. 99  
-F- 92232 GENNEVILLIERS  
cedex  
Tél. (+33) 01 40 85 30 40  
service.consommateurs@  
gardena.fr

**Greece**

ALD Group  
Beliashtli 8  
1159 Teliisi

**Great Britain**

Husqvarna UK Ltd  
Preston Road  
Aycliffe Industrial Park  
Newton Aycliffe  
County Durham  
DL5 6UP  
info.gardena@  
husqvarna.co.uk

**Greece**

P. PAPAĐOPOULOS S.A.  
92 ATHINON AVENUE  
ATHENS  
POST CODE 10442  
GREECE  
Phone: (+30) 210 51 93 100  
info@papadopoulos.com.gr

**Hungary**

Husqvarna Magyarország Kft.  
Ezred u. 1-3  
1044 Budapest  
Telefon: (+36) 1 251-4161  
vevoszolgalat.husqvarna@  
husqvarna.hu

**Iceland**

Ó. Johnson & Kaaber  
Tunguhalsi 1  
110 Reykjavik  
ooj@ojk.is

**Ireland**

Husqvarna UK Ltd  
Preston Road  
Aycliffe Industrial Park  
Newton Aycliffe  
County Durham  
DL5 6UP  
info.gardena@  
husqvarna.co.uk

**Italy**

Husqvarna Italia S.p.A.  
Via Como 72  
23868 VALMADRERA (LC)  
Phone: (+39) 0341.203.111  
info@gardenaitalia.it

**Japan**

KAKUICHI Co. Ltd.  
Sumitomo Realty &  
Development Kojimachi  
BLDG., 8F  
5-1 Nibanncyo  
Chiyoda-ku  
Tokyo 102-0084  
Phone: (+81) 33 264 4721  
m\_ishihara@kaku-ichi.co.jp

**Kazakhstan**

LAMED Ltd.  
155/1, Tazhibayevoi Str.  
050060 Almaty  
IP Schmidt  
Abayavenue 3B  
110 005 Kostanay

**Korea**

Kyung Jin Trading CO.,LTD.  
107-4, SunDuk Bld.,  
YangJae-dong,  
Seochu-gu,  
Seoul, (zipcode: 137-891)  
Phone: (+82) (0)2 574-6300

**Kyrgyzstan**

Alye Maki  
av. Moladaya Guardir J 3  
720014 Bishkek

**Latvia**

Husqvarna Latvija  
Consumer Outdoor Products  
Bakūžu iela 6  
LV-1024 Rīga  
info@husqvarna.lv

**Lithuania**

UAB Husqvarna Lietuva  
Consumer Outdoor Products  
Ateities pl. 77C  
LT-52104 Kaunas  
centras@husqvarna.lt

**Luxembourg**

Magasins Jules Neuberg  
39, rue Jacques Stas  
Luxembourg-Gasperich 2549  
Case Postale No. 12  
Luxembourg 2010  
Phone: (+352) 40 14 01  
api@neuberg.lu

**Mexico**

AFOSA  
Av. Lopez Mateos Sur # 5019  
Col. La Calma 45070  
Zapopan, Jalisco  
Mexico  
Phone: (+52) 33 3818-3434  
icornejo@afosa.com.mx

**Moldova**

Convel S.R.L.  
290A Muncestei Str.  
2002 Chisinau

**Netherlands**

GARDENA Nederland B.V.  
Postbus 50176  
1305 AD ALMERE  
Phone: (+31) 36 521 00 00  
info@gardena.nl

**Neth. Antilles**

Jonka Enterprises N.V.  
Sta. Rosa Weg 196  
P.O. Box 8200  
Curaçao  
Phone: (+599) 9 767 66 55  
pgm@jonka.com

**New Zealand**

Husqvarna New Zealand Ltd.  
PO Box 76-437  
Manukau City 2241  
Phone: (+64) (0) 9 9202410  
support.nz@husqvarna.co.nz

**Norway**

GARDENA  
Husqvarna Consumer  
Outdoor Products  
Salgskontor Norge  
Kleverteien 6  
1540 Vestby  
info@gardena.no

**Peru**

Husqvarna Perú S.A.  
Jr. Ramón Cárcamo 710  
Lima 1  
Tel: (+51) 1 3320400  
ext. 416  
juan.remuzgo@husqvarna.com

**Poland**

Husqvarna  
Poland Spółka z o.o.  
ul. Wysockiego 15 b  
03-371 Warszawa  
Zapopan, Jalisco  
22 330 96 00  
gardena@husqvarna.com.pl

**Portugal**

Husqvarna Portugal, SA  
Lagoa - Albarraque  
2635 - 595 Rio de Mouro  
Tel.: (+351) 21 922 85 30  
Fax : (+351) 21 922 85 36  
info@gardena.pt

**Romania**

Madex International Srl  
Soseaua Odaii 117 - 123,  
RO 013603  
București, S 1  
Phone: (+40) 21 352.76.03  
madex@ines.ro

**Russia**

ООО „Хускварна“  
141400, Московская обл.,  
г. Химки,  
улица Ленинградская,  
владение 39, стр.6  
Бизнес Центр  
„Химки Бизнес Парк“,  
помещение ОВ02\_04

**Serbia**

Domel d.o.o.  
Autoput za Novi Sad bb  
11273 Belgrade  
Phone: (+381) 1 18 48 88 12  
miroslav.jejina@domel.rs

**Singapore**

Hy-Ray PRIVATE LIMITED  
40 Jalan Pemimpin  
#02-08 Tat Ann Building  
Singapore 577185  
Phone: (+65) 6253 2277  
shiyang@hyray.com.sg

**Slovak Republic**

Husqvarna Česko s.r.o.  
Türkova 2319/5b  
149 00 Praha 4 - Chodov  
Bezplatná infolinka:  
800 154 044  
servis@sk.husqvarna.com

**Slovenia**

Husqvarna Austria GmbH  
Consumer Products  
Industriezeile 36  
4010 Linz  
Tel.: (+43) 732 77 01 01-90  
consumer.service@  
husqvarna.at

**South Africa**

Husqvarna  
South Africa (Pty) Ltd  
Postnet Suite 250  
Private Bag X6,  
Cascades, 3202  
South Africa  
Phone: (+27) 33 846 9700  
info@gardena.co.za

**Spain**

Husqvarna España S.A.  
C/ Basauri, nº 6  
La Florida  
28023 Madrid  
Phone: (+34) 91 708 05 00  
atencioncliente@gardena.es

**Suriname**

Agrofix n.v.  
Verlengde Hogestraat # 22  
Phone: (+597) 472426  
agrofix@sr.net  
Pobox : 2006  
Paramaribo  
Suriname-South America

**Sweden**

Husqvarna AB  
S-561 82 Huskvarna  
info@gardena.se

**Switzerland / Schweiz**

Husqvarna Schweiz AG  
Consumer Products  
Industriestrasse 10  
5506 Mägenwil  
Phone: (+41) (0) 62 887 37 90  
info@gardena.ch

**Turkey**

GARDENA Dost Diş Ticaret  
Mümesillik A.Ş.  
Sanayi Çad. Adil Sokak  
No: 1/B Kartal  
34873 Istanbul  
Phone: (+90) 216 38 93 939  
info@gardena-dost.com.tr

**Ukraine / Україна**

ТОВ «Хусварна Україна»  
вул. Васильківська, 34,  
офіс 204-р  
03022, Київ  
Тел. (+38) 044 498 39 02  
info@gardena.ua

**Uruguay**

FELI SA  
Entre Rios 1083 CP 11800  
Montevideo - Uruguay  
Tel: (+598) 22 03 18 44  
info@felisa.com.uy

**Venezuela**

Corporación Casa y Jardín C.A.  
Av. Caroní, Edif. Trezmen, PB.  
Colinas de Bello Monte.  
1050 Caracas.  
Tlf: (+58) 212 992 33 22  
info@casayjardin.net.ve

1251-29.960.07/0614  
© GARDENA  
Manufacturing GmbH  
D-89070 Ulm  
http://www.gardena.com