

SelectControl  
Art. 1885

**GB** **Operating Instructions**  
Water Computer

**FIN** **Käyttöohje**  
Kastelunohjain

**S** **Bruksanvisning**  
Bevattningscomputer

**DK** **Brugsanvisning**  
Vandingscomputer

**N** **Bruksanvisning**  
Vanningscomputer

**EST** **Kasutusjuhend**  
Kastmiskompuuter

**LT** **Naudojimo instrukcija**  
Laistymo kompiuteris

**LV** **Lietošanas instrukcija**  
Laistīšanas dators

**SA** دليل التشغيل  
كمبيوتر مراقبة الري

# GARDENA Bevattningscomputer SelectControl



Översättning av den tyska original instruktionen.

Läs omsorgsfullt igenom bruksanvisningen och följ dess anvisningar. Gör dig med hjälp av bruksanvisningen väl förtrogen med bevattningscomputern, ett riktigt handhavande av utrustningen liksom säkerhetsbestämmelserna.



Av säkerhetsskäl får barn och ungdomar under 16 år liksom personer, som inte är förtrogena med denna bruksanvisning, inte använda denna bevattningscomputer.

Personer med nedsatt psykisk eller mental hälsa får endast använda produkten under övervakning eller under instruktion av en ansvarig person.

Barn måste hållas under uppsikt för att säkerställa att de inte leker med produkten.

→ Förvara bruksanvisningen på säkert ställe.

## ***Innehållsförteckning***

1. Användningsområde för GARDENA bevattningscomputer ...	46
2. Säkerhetsföreskrifter .....	46
3. Funktion .....	47
4. Idrifftagning .....	50
5. Programmering .....	53
6. Urdrifftagning .....	60
7. Skötsel .....	61
8. Åtgärda störningar .....	62
9. Levererbara tillbehör .....	64

10. Tekniska data .....	65
11. Service / Garanti .....	66

## 1. Användningsområde för GARDENA bevattningscomputer

### *Avsedd användning:*

GARDENA bevattningscomputer är ägnad och avsedd för privat användning i hus- och hobbyträdgården för uteslutande användning utomhus och för styrning av vattenspridare och bevattningssystem. Bevattningscomputer kan användas för automatisk bevattning när man är på semester.

### *Att observera*



**Bevattningscomputern får inte användas i industriella sammanhang och i förbindelse med kemikalier, livsmedel, lättantändliga och explosiva ämnen.**

## 2. Säkerhetsföreskrifter

### *Batteri:*

**Med hänsyn till funktionssäkerheten får endast 9V-alkali-mangan-batterier (Alkaline) typ IEC 6LR61 användas!**

För att förhindra att bevattningscomputern slutar fungera genom ett svagt batteri om man är borta en längre tid, skall batteriet bytas ut när batterisymbolen blinkar.

### **Idrifttagning:**

Bevattningscomputern får endast monteras vertikalt med överfallsmuttern uppåt, detta för att förhindra att vatten tränger in i batterifacket.

Den minsta möjliga vattenmängden för felfri funktion av bevattningscomputern är 20 – 30 liter/timme.

För t.ex. styrning av Micro-Dripsystemet behövs minst 10 stk 2-liters droppmunstycke.

Vid hög temperatur (över 60 °C vid displayen) kan det förekomma att LCD-displayen slocknar. Detta har dock ingen inverkan på programförloppet.

När displayen svalnar av, återkommer visningen.

Det genomströmmande vattnet får ha en temperatur av högst 40 °C.

→ Använd endast klart sötvatten.

Minsta driftstryck är 0,5 bar, det högsta 12 bar.

Undvik dragbelastningar.

→ Dra inte i ansluten vattenslang.

**Om styrdelen tas bort när ventilen är öppen, förblir ventilen öppen tills styrdelen sätts på igen.**

## **3. Funktion**

---

Med bevattningscomputern går det att vattna trädgården på valfri tidpunkt upp till tre gånger dagligen (var 8:e timme) helautomatiskt. Det går att använda vattenspridare, sprinklersystem eller ett droppbevattningssystem för bevattningen.

### Styrreglage:



Bevattningscomputern övertar bevattningen helautomatiskt enligt programmet som har skapats och kan därför också användas när man är på semester.

Tidigt på morgonen eller sent på kvällen är avdunstningen och därmed vattenförbrukningen lägst.

Bevattningsprogrammet väljs enkelt med vridknappen.

Ett bevattningsprogram består av bevattningsstarttid, -längd och -cykel.

Knappar	Funktion
① <b>OK-knapp</b>	Sparar värdena som har ställts in med + -knappen.
② <b>+ -knapp</b>	Ändrar inmatningsuppgifterna.
③ <b>Vridknapp</b>	Väljer bevattningsprogrammen.

## Displayangivelser:

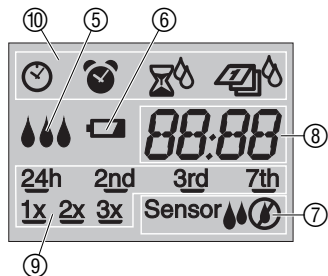

Angivelse	Beskrivning
⑤	Blinkar eftervarandra när bevattning just utförs.
⑥	Blinkar när batteriet måste bytas ut. Ventilen öppnas ytterligare 4 veckor. Visas konstant när batteriet är tomt. Ventilen öppnas inte längre. Byta batteri (se 4. Idrifttagning "Lägga i batteri").
⑦ <b>Sensor</b> /	Visar att sensorn meddelar torrt och att den programmerade bevattningen utförs.  <b>Sensor</b> Visar att sensorn meddelar fuktigt och att den programmerade bevattningen inte utförs (se 4. Idrifttagning "Ansluta sensor för markfuktighet eller regn").
⑧	Programtider.
⑨	Bevattningscykel.
⑩	Klockslag, bevattningsstarttid, bevattningslängd, bevattningscykel.

## 4. Idrifttagning

### Lägga i batteri:

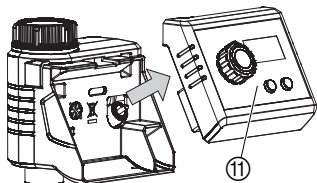

Bevattningscomputern får endast drivas med ett 9 V alkalimangan (alkaline)-batteri av typen IEC 6LR61.

1. Dra bort styrdelen (11) från höljet på bevattningscomputern.
2. Sätt i batteriet i batterifacket (12).  
**Se till att batteriets poler (P) kommer rätt.**

*Displayen visar under 2 sekunder alla LCD-symboler och därefter blinkar ⌚ och timmarna för klockslaget (se 5. Programmering).*

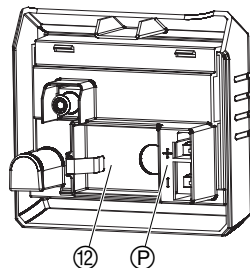

3. Sätt på styrdelen (11) igen på höljet.

**(Tillval)**  
**Välja mellan lätta till sandiga eller medeltunga till tunga marker:**

Trycker man på **OK**-knappen när batteriet sätts i, går det att välja marktyp efter att alla LCD-symboler har visats (se 5. Programmering). Trycker man inte på **OK**-knappen när batteriet sätts i, väljs som standard medeltunga till tunga marker.

💧 1 = Medeltunga till tunga marker.

💧💧 2 = Lätta till sandiga marker.

- Välj mark med **+**-knappen och bekräfta med **OK**-knappen.  
*Därefter blinkar ⌚ och timmarna för klockslaget.*  
*(se 5. Programmering).*

### Anslutning av bevattningscomputern:

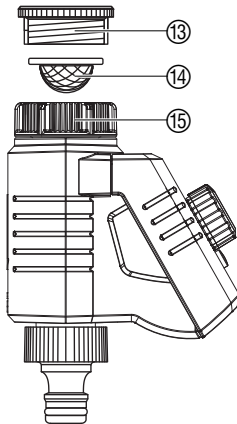

Bevattningscomputern är försedd med en överfallsmutter ⑮ för vattenkranar med 33,3 mm (G 1")-gänga. Bifogade adapterna ⑬ används för att ansluta Bevattningscomputern till vattenkranar med 26,5 mm (G 3/4")-gänga.

- Sätt i smutssilen ⑭ i överfallsmuttern ⑮ och anslut bevattningscomputern till vattenkranen.



**Anslut sensor för  
markfuktighet eller regn  
(tillval):**

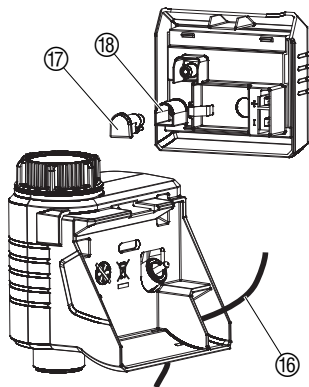

Förutom den tidsberoende bevattningen finns också möjlighet att ta med markfuktigheten eller nederbörden i bevattningsprogrammet.

**Observera:**

Är marken tillräckligt fuktig stoppas programmet eller så förhindras att programmet aktiveras. Den manuella bevattningen kan alltid göras oberoende av detta.

1. Dra bort styrdelen ⑪ från höljet på bevattningscomputern (se 4. Idrifttagning "Lägga i batteri").
2. Placera fuktighetsmätare **inom** bevattningsområdet – **eller** – regnsensor (ev. med förlängningskabel) **utanför** bevattningsområdet.
3. Dra sensorkabeln ⑯ genom öppningen i höljet.
4. Dra bort övertäckningen ⑰ och sätt i kontakten till sensorkabeln ⑯ i sensoranslutningen ⑱ på bevattningscomputern.

*Det kan ta upp till 1 min. tills sensorns status visas på displayen.*

För att ansluta äldre sensorer kan en **GARDENA Adapterkabel art. 1189-00.600.45** behövas, den finns att få hos GARDENA Service.

### Montering av stöldskydd (extra utrustning):

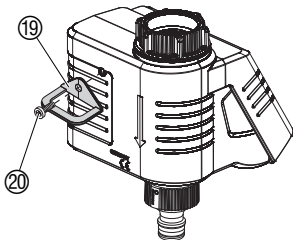

För att skydda din bevattningscomputer mot stöld kan du beställa **GARDENA Stöldskydd, art.nr. 1815-00.791.00** hos din GARDENA Service.

1. Skruva fast bygeln ①⑨ med skruven ②⑩ på bevattningscomputerns baksida.
2. Bygeln ①⑨ kan användas för att fästa en kedja.

Skruren kan efter iskruvningen inte skruvas ur.

## 5. Programmering

**Tips:** → Programmera bevattningscomputern när vattenkranen är stängd.

*På så vis förhindras att du blir ofrivilligt blöt.*

För att ställa in programmet går det att ta bort styrdelen och göra programmeringen mobilt (se 4. Idrifttagning "**Sätta i batteri**").

### Ställa in klockslag:

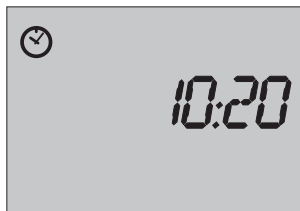







1. Sätt i batteriet – **eller** – ställ vridknappen på ett bevattningsprogram och tryck på **OK**-knappen.  
 och timmarna för klockslaget blinkar.
2. Välj timmarna för klockslaget (ex. 10 tim.) med **+**-knappen och bekräfta med **OK**-knappen.  
*Minuterna för klockslaget blinkar.*
3. Välj minuterna för klockslaget (ex. 20 min.) med **+**-knappen och bekräfta med **OK**-knappen.  
*Klockslaget är inställt.*

### Välja bevattningsprogram:

Grundinställningen för bevattningsprogrammen kan ställas in mellan lätta till sandiga marker och medeltunga till tunga marker (fabriksinställning) (se 4. Idrifttagning).

Det går att välja mellan 5 bevattningsprogram (uppgifter inom parentes för lätta till sandiga marker).

Trädgårdsområde		Bevattningsförslag, kan ändras individuellt			
Program (vridknapp)		Starttid	Längd	Dagar	Frekvens
Gräsmatta		5:00 (5:00)	1:00 (0:45)	3rd (2nd)	1x (1x)
Nyttoväxter		5:00 (7:00)	0:45 (0:30)	2nd (2nd)	1x (2x)
Häckar / buskar		7:00 (7:00)	0:30 (0:15)	2nd (24h)	2x (2x)

Program (vridknapp)	 Starttid	 Längd	 Dagar	 Frekvens
 <b>Krukväxter</b>	5:00 (7:00)	0:10 (0:05)	24h (24h)	1 x (2x)
 <b>Kantväxter</b>	7:00 (8:00)	0:10 (0:05)	3rd (2nd)	2x (3x)

→ Ställ **vridknappen** på det önskade programmet.  
*Programmet är aktiverat.*

**Visa  
 bevattningsprogram:**

Genom att trycka flera gånger på **+**-knappen går det att få fram alla programuppgifter efter varandra.

**Information:**

De förinställda tiderna, längderna och frekvenserna är ej bindande förslag och måste eventuellt anpassas till olika miljöfaktorer såsom marktyp, klimat och olika bevattningsprodukter (1 mm/h = 1 l/m<sup>2</sup>h).

**För medeltunga till tunga marker:**

- Gräsmatta: bevattning t.ex. med Polo spridare, bevattningsmängd ca. 10 mm per vecka.
- Nyttoväxter: bevattning med Micro-Drip-System rektangulär-spridare, bevattningsmängd ca. 5 mm/h = ca. 12 mm/vecka.
- Häckar: bevattning med Micro-Drip-System droppslang 13 mm, bevattningsmängd ca. 4 liter / timme per växt = ca. 12 liter / vecka / växt.

## Ändra bevattningsprogram:

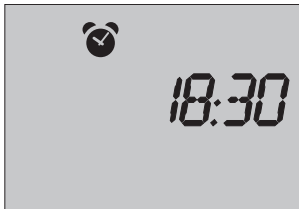

- Krukväxter: bevattning 1 m balkonglåda med Micro-Drip-System. 5 inline droppspridare á 2 l/h = ca. 2 liter / dag per balkonglåda.
- Kantväxter: bevattning med Micro-Drip-System droppslang 4,6 mm, vattenspridningsmängd ca. 18 liter / timme / m<sup>2</sup> = ca. 12 liter / vecka / m<sup>2</sup>.

De förinställda 5 bevattningsprogrammen kan anpassas individuellt.



1. Välja bevattningsprogram med vridknappen.  
🕒 och det aktuella klockslaget visas.

### Ställa in bevattningsstarttid 🕒:

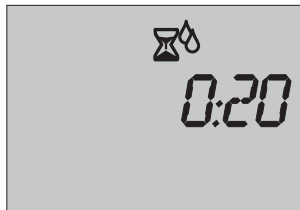
2. Tryck på +-knappen.  
🕒 och den aktuella starttiden visas.
3. Tryck på OK-knappen.  
🕒 och timmarna för starttiden blinkar.
4. Ställ in timmarna för starttiden (ex. 18 tim.) med +-knappen och bekräfta med OK-knappen.
5. Ställ in minuterna för starttiden (ex. 30 min.) med +-knappen och bekräfta med OK-knappen.



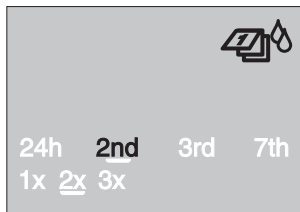

### Ställa in bevattningslängd :

- Tryck på **+**-knappen.  
 och den aktuella längden visas.
- Tryck på **OK**-knappen.  
 och timmarna för längden blinkar.
- Ställ in timmarna för längden (ex. 0 tim.) med **+**-knappen och bekräfta med **OK**-knappen.
- Ställ in minuterna för längden (ex. 20 min.) med **+**-knappen och bekräfta med **OK**-knappen.



### Ställa in bevattningscykel (dagar, frekvens) :

Bevattningsdagarna kan väljas från dagligen (**24h**) till var 7:e dag (**7th**). Bevattningsfrekvensen kan utföras **1x** (var 24:e timme), **2x** (var 12:e timme) eller **3x** (var 8:e timme) på bevattningsdagen.

- Tryck på **+**-knappen.  
 och den aktuella cykeln visas.
- Tryck på **OK**-knappen.  
 och de aktuella bevattningsdagarna blinkar.
- Tryck på **+**-knappen så många gånger tills de önskade bevattningsdagarna är inställda (ex. **2nd** = varannan dag).

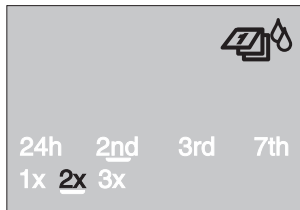

### Viktig information:

### Sensorstyrning:

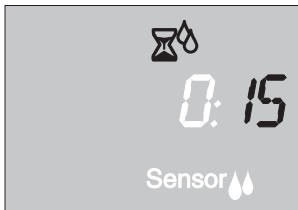

13. Tryck på **OK**-knappen.



och den aktuella bevattningsfrekvensen blinkar.

14. Tryck på **+**-knappen så många gånger tills den önskade bevattningsfrekvensen är inställd (ex. **2x** = 2 gånger på 24 timmar).

15. Tryck på **OK**-knappen.

*Bevattningscykeln har sparats.*

Om efterföljande dag inte är någon bevattningsdag, avslutas bevattningen kl. 24.

Vid sensorstyrningen äger en bevattning endast rum mellan kl. 20:00 och 6:00 om sensorn signalerar torrt (sensor ). Efter en bevattning kommer en paus på minst 2 timmar.

Om sensorn meddelar fuktigt (sensor ) utförs ingen bevattning eller avbryts en pågående bevattning.

1. Ställ **vridknappen** på **sensor**.



och bevattningslängden blinkar (fabriksinställning 30 minuter) under 10 sekunder på displayen.

2. När bevattningslängden blinkar kan den ändras med **+**-knappen (mellan **1** och **59** minuter) (ex. **15** minuter) och bekräftas med **OK**-knappen.

### Manuell bevattning:



**Nödprogram (sensor blinkar):** Om ingen sensor är isatt eller om sensorkabeln är defekt, görs bevattningen 1 gång dagligen med den inställda bevattningslängden (max. 30 min.).

Ventilen kan **alltid öppnas eller stängas manuellt**. Styrenheten måste vara isatt.

1. Ställ **vridknappen** på **On**.

*Ventilen öppnas, dropparna blinkar efter varandra och bevattningslängden blinkar (fabriksinställningen är 30 minuter) under 10 sekunder på displayen.*

2. När bevattningslängden blinkar kan den ändras med **+**-knappen (mellan **1** och **59** minuter) (ex. **15** minuter) och bekräftas med **OK**-knappen.

3. Ställ **vridknappen** på **Off** för att stänga ventilen i förtid.

*Ventilen stängs.*

Den ändrade manuella / sensor bevattningslängden sparas och är oberoende av bevattningslängden i programmet, dvs. vid varje framtida manuell / sensor ventilöppning är den ändrade bevattningslängden förinställd.



### **Inaktivera bevattningsprogram:**

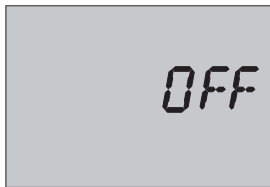

Vid **Off** utförs inte bevattningsprogrammet. Programmen finns kvar. Också en programstyrd öppen ventil kan stängas i förtid utan att ändra programdatan (bevattningsstarttid, bevattningslängd, bevattningscykel).

→ Ställ **vridknappen** på **Off**.

*Bevattningsprogrammet är inaktiverat.*

För att aktivera ett bevattningsprogram igen, ställ **vridknappen** på **Program**.

## 6. Urdrifftagning

---

### **Lagring/ vinterförvaring:**



1. För att skona batteriet, är det bättre att ta ut det (se 4. Idrifftagning).

När batteriet sätts i på våren igen, är de ändrade programmen sparade och måste inte läggas in på nytt.

2. Förvara styrenheten och ventilenheten på en torr plats.

### **Avfallshantering:** *(direktiv RL2002/96/EC)*



Produkten får ej slängas som vanligt hushållsavfall utan måste lämnas på av kommunen anvisad miljöstation.

→ Viktigt: Lämna apparaten till den kommunala sophanteringen.

## Sophantering av förbrukade batterier:

→ Lämna tillbaka förbrukade batterier till handlaren eller lämna till komunal sophantering.

Skrota endast batterier som är **helt urladdade**.

## 7. Skötsel

### Rengöra smutssilen:

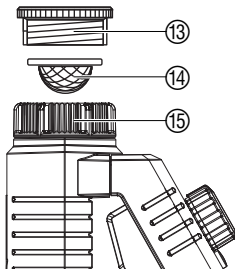

Smutssilen ⑭ bör kontrolleras med jämna mellanrum och rengöras om det behövs.

1. Skruva bort överfallsmuttern ⑮ på bevattningscomputern för hand från gängningen på vattenkranen (använd inte tång).
2. Skruva bort adaptern ⑬ i förekommande fall.
3. Ta ut och rengör smutssilen ⑭ på överfallsmuttern ⑮.
4. Montera bevattningscomputern igen (se 4. Idrifttagning "Ansluta Bevattningscomputern").

## 8. Åtgärda störningar

Störning	Möjliga orsaker	Åtgärd
Ingen display	Batteriet felaktigt inlagt.	→ Kontrollera batteripolerna (+/-).
	Batteriet är tomt.	→ Sätt i nytt (alkaline)-batteri.
	Temperaturen i displayen är högre än 60 °C.	Displayen visas igen när temperaturen sjunkit.
Manuell bevakning via vridknappen på On är inte möjligt	Batteri tomt (🔋 visas konstant).	→ Sätt i nytt (alkaline)-batteri.
	Stängd vattenkran.	→ Öppna vattenkranen.
	Styrenhet ej påsatt.	→ Sätt på styrenheten på höljet.
Bevakningsprogrammet körs inte (ingen bevakning)	Programinmatning/-ändring under eller kort före startimpuls.	→ Gör alltid inmatning/-ändring med god marginal till de programmerade starttiderna.
	Stängd vattenkran.	→ Öppna vattenkranen.

Störning	Möjliga orsaker	Åtgärd
<b>Bevattningsprogrammet körs inte (ingen bevattning)</b>	Fuktighetsmätare resp. regn-sensor anger tillräcklig fuktighet.	→ Vid torka: Kontrollera inställningen/placeringen för fuktighetsmätaren resp. regnsensorn.
	Styrenhet ej påsatt.	→ Sätt på styrenheten på höljet.
	Batteri tomt (  visas konstant).	→ Sätt i nytt (alkaline)-batteri.
<b>Vridknappen på "Sensor" och sensorangivelsen blinkar</b>	Ingen sensor ansluten eller defekt sensorkabel.	→ Anslut sensor eller byt sensorkabel.
<b>Bevattningscomputern stänger inte av</b>	Minsta flödesmängd under 20 l/h.	Anslut flera droppenheter.



**Om annat fel uppstår, vänligen kontakta GARDENA service. Reparationer får endast utföras av GARDENA Service eller av återförsäljares kundtjänst auktoriserad av GARDENA.**

## 9. Levererbara tillbehör

---

**GARDENA**  
Fuktighetsmätare

**art.nr. 1188**

---

**GARDENA**  
Elektronisk Regnsensor

**art.nr. 1189**

---

**GARDENA**  
Stölskydd

**art.nr. 1815-00.791.00**  
via **GARDENA Service**

---

**GARDENA**  
Adapterkabel

För anslutning av äldre  
GARDENA sensorer

**art.nr. 1189-00.600.45**  
via **GARDENA Service**

---

**GARDENA**  
Kabelförgrening

För att ansluta regn- och  
fuktighetssensor samtidigt

**art.nr. 1189-00.630.00**  
via **GARDENA Service**

## 10. Tekniska data

---

<b>Min./max. driftstryck:</b>	0,5 bar / 12 bar
<b>Temperaturintervall:</b>	5 °C till 60 °C
<b>Vätsketyp:</b>	Klart sötvatten
<b>Max. väsketemperatur:</b>	40 °C
<b>Antal programstyrda bevattningsprocedurer per dag:</b>	3 x (var 8:e timme), 2 x (var 12:e timme), 1 x (var 24:e timme)
<b>Antal programstyrda bevattningsprocedurer per vecka:</b>	Varje dag, varannan dag, var 3:e eller var 7:e dag.
<b>Bevattningstid:</b>	1 min. till 1 tim. 59 min. (i steg på 1 minuter)
<b>Brukbart batteri:</b>	1 x 9 V Alkalimangan (Alkaline), typ IEC 6LR61
<b>Batteriernas driftstid:</b>	ca 1 år

## 11. Service / Garanti

---

### *Garanti*

GARDENA lämnar 2 års garanti för denna produkt (från köpedatum). Garantin omfattar väsentliga fel på produkten som beror på fabriktions- eller materialfel och som påtalats oss före garantitidens utgång. Garantin innebär utbyte mot en produkt med perfekt funktion eller gratis reparation av den insända produkten om följande villkor är uppfyllda:

- Produkten har använts varsamt och enligt bruksanvisningen.
- Köparen eller någon annan får inte ha försökt reparera produkten.
- Garantin gäller ej för defekter på Bevattningscomputer genom felaktigt isatta batterier eller läckande batterier.
- Garantin gäller ej för skador genom frostinverkan.

Tillverkarens garanti gäller ej särskilda överenskommelser mellan återförsäljare och köpare.

Vid störningar ber vi dig sända in produkten tillsammans med bevis för inköpet och en felbeskrivning till GARDENA Service.

### **GB Product Liability**

We expressly point out that, in accordance with the product liability law, we are not liable for any damage caused by our units if it is due to improper repair or if parts exchanged are not original GARDENA parts or parts approved by us, and, if the repairs were not carried out by a GARDENA Service Centre or an authorised specialist. The same applies to spare parts and accessories.

### **FIN Tuotevastuu**

Korostamme nimenomaan, että tuotevastuulain nojalla emme ole vastuussa laitteistamme johtuneista vahingoista, mikäli nämä ovat aiheutuneet epäasianmukaisesta korjauksesta tai osia vaihdettaessa ei ole käytetty alkuperäisiä GARDENA- varaosia tai hyväksymiämme osia ja korjauksen on suorittanut muu kuin GARDENA -huoltokeskus tai valtuuttamamme ammattihenkilö. Tämä pätee myös lisäosiin ja lisävarusteisiin.

### **S Produktansvar**

Tillverkaren är inte ansvarig för skada som orsakats av produkten om skadan beror på att produkten har reparats felaktigt eller om, vid reparation eller utbyte, andra än Original GARDENA reservdelar har använts. Samma sak gäller för kompletteringsdelar och tillbehör.

### **DK Produktansvar**

Vi gør udtrykkeligt opmærksom på at i henhold til produktansvarsloven er vi ikke ansvarlige for skader forårsaget af vores udstyr, hvis det skyldes uautoriserede reparationer eller hvis dele er skiftet ud og der ikke er anvendt originale GARDENA dele eller dele godkendt af os, eller hvis reparationerne ikke er udført af GARDENA-service eller en autoriseret fagmand. Det samme gælder for ekstra udstyr og tilbehør.

### **EST Tootevastutus**

Juhime teie tähelepanu sellele, et tootevastutusseaduse kohaselt ei vastuta me meie seadmete poolt põhjustatud kahjude eest, kui need on tekkinud asjatundmatu paranduse tagajärjel või kui detaili vahetamisel ei kasutatud GARDENA originaalvaruosi ega meie poolt kasutada lubatud varuosi ja kui parandustöid ei ole teinud GARDENA klienditeenindusspetsialistid ega meie volitatud spetsialistid. Sama kehtib lisadetailide ja tarvikute kohta.



<p><b>GB EU Declaration of Conformity</b></p> <p>The undersigned Husqvarna AB, 561 82 Huskvarna, Sweden, hereby certifies that, when leaving our factory, the units indicated below are in accordance with the harmonised EU guidelines, EU standards of safety and product specific standards. This certificate becomes void if the units are modified without our approval.</p>	<p><b>LT ES Atitikties deklaracija</b></p> <p>Pasirašanti Husqvarna AB, 561 82 Huskvarna, Sweden patvirtina, kad žemiau nurodyti prietaisai ir jų modeliai, kuriuos paleidome į apyvartą, patenkina harmonizuotas ES direktyvas, ES saugumo standartus ir specifinius gaminio standartus. Atlikus bet kokį prietaiso pakeitimą, kuris nėra suderintas su mumis, ši deklaracija praranda galiojimą.</p>
<p><b>FIN EY-vaatimustenmukaisuusvakuutus</b></p> <p>Allakirjoittanut Husqvarna AB, 561 82 Huskvarna, Sweden vakuuttaa, että allamainitut laitteet täyttävät tehtaaltamme lähtiessään yhdenmukaistettujen EY-direktiivien, EY-turvallisuusstandardien ja tuotekohtaisten standardien vaatimukset. Laitteisiin tehdyt muutokset, joista ei ole sovittu kanssamme, johtavat tämän vakuutuksen raukeamiseen.</p>	<p><b>LV ES-atbilstības deklarācija</b></p> <p>Parakstījisies Husqvarna AB, 561 82 Huskvarna, Sweden, Vācija apstiprina, ka sekojoši apzīmētās iekārtas, kuras mēs izplatām, savā izpildījumā atbilst harmonizētajām ES direktīvām, ES drošības standartiem un produkta specifiskajiem standartiem. Ar mūsu neapstiprinātām izmaiņām iekārtā šī deklarācija zaudē savu derīgumu.</p>
<p><b>S EU Tillverkarintyg</b></p> <p>Undertecknad firma Husqvarna AB, 561 82 Huskvarna, Sweden, intyggar härmed att nedan nämnda produkter överensstämmer med EU:s direktiv, EU:s säkerhetsstandard och produktspecifikation. Detta intyg upphör att gälla om produkten ändras utan vårt tillstånd.</p>	
<p><b>DK EU Overensstemmelse certifikat</b></p> <p>Undertegnede Husqvarna AB, 561 82 Huskvarna, Sweden bekræfter hermed, at enheder listet herunder, ved afsendelse fra fabrikken, er i overensstemmelse med harmoniserede EU retningslinier, EU sikkerhedsstandarder og produkt-specifikationsstandarder. Dette certifikat træder ud af kraft hvis enhederne er ændret uden vor godkendelse.</p>	
<p><b>EST ELi vastavusdeklaratsioon</b></p> <p>Allakirjutanu Husqvarna AB, 561 82 Huskvarna, Sweden kinnitab, et kirjeldatud seade vastab meie poolt ringlusse viidud kujul ELi harmoniseeritud direktiividele, ELi ohutusstandarditele ja tootega seotud standarditele. Meiega kooskõlastamata muudatuse tegemise korral seadmel kaotab see deklaratsioon kehtivuse.</p>	

<p>Description of the unit: Laitteiden nimitys: Produktbeskrivning: Beskrivelse af enhederne: Seadmete nimetus: Iekārtu apzīmējums: Gaminio pavadinimas:</p>	<p>Water Computer Kastelunohjain Bevattningscomputer Vandingscomputer Kastmiskompuuter Laištīšanas dators Laišymo kompiuteris</p>	<p>Year of CE marking: CE-merkin kiinnitysvuosi: CE-Märkningsår: CE-Mærkningsår: CE-mārgistuse paigaldamise aasta: Metai, kuriais paženklinta CE-ženklū: CE-marķējuma uzlikšanas gads:</p> <p style="text-align: right;"><b>2013</b></p>
<p>Type: Tyypit: Typ: Typ: Tüübid: Tipi: Tipas:</p> <p style="text-align: center;"><b>SelectControl</b></p>	<p>Art. No.: Art.-n:o : Art.nr.: Varenr.: Toote nr.: Art.-Nr.: Gaminio Nr.:</p> <p style="text-align: center;"><b>1885-28</b></p>	<p>Ulm, 19.09.2013 Ulmissa, 19.09.2013 Ulm, 2013.09.19. Ulm, 19.09.2013 Ulm, 19.09.2013 Ulma, 19.09.2013 Ulm, 2013.09.19</p> <p>Authorised representative Valtuutettu edustaja Behörig Firmatecknare Teknisk direktør Volitatud esindaja Pilnvarotā persona Igaliotasis atstovas</p>
<p>EU directives: EY-direktiivit: EU direktiv: EU Retningslinier: ELi direktiivid: ES-direktīvas: ES direktīvos:</p>	<p style="text-align: center;"><b>2004/108/EC</b></p> <p style="text-align: center;"><b>2011/65/EC</b></p>	<p style="text-align: right;"><i>Reinhard Pompe</i> Reinhard Pompe (Vice President)</p>
<p>Hinterlegte Dokumentation: Deposited Documentation: Documentation déposée :</p>	<p>GARDENA Technische Dokumentation M. Kugler 89079 Ulm GARDENA Technical Documentation M. Kugler 89079 Ulm Documentation technique GARDENA M. Kugler 89079 Ulm</p>	

**Deutschland / Germany**

GARDENA GmbH  
Central Service  
Hans-Lorenser-Straße 40  
D-89079 Ulm  
Produktfragen:  
(+49) 731 490-123  
Reparaturen:  
(+49) 731 490-290  
service@gardena.com

**Albania**

COBALT Sh.p.k.  
Rr. Siri Kodra  
1000 Tirana

**Argentina**

Husqvarna Argentina S.A.  
Av.del Libertador 5954 -  
Piso 11 - Torre B  
(C1428ARP) Buenos Aires  
Phone: (+54) 11 5194 5000  
info.gardena@  
ar.husqvarna.com

**Armenia**

Garden Land Ltd.  
61 Tigran Mets  
0005 Yerevan

**Australia**

Husqvarna Australia Pty. Ltd.  
Locked Bag 5  
Central Coast BC  
NSW 2252  
Phone: (+61) (0) 2 4352 7400  
customer.service@  
husqvarna.com.au

**Austria / Österreich**

Husqvarna Austria GmbH  
Consumer Products  
Industriezeile 36  
4010 Linz  
Tel.: (+43) 732 77 01 01 -90  
consumer.service@husqvarna.at

**Azerbaijan**

Firm Progress  
a. Aliyev Str. 26A  
1052 Baku

**Belgium**

GARDENA Belgium NV/SA  
Sterrebeekstraat 163  
1930 Zaventem  
Phone: (+32) 2 720 92 12  
Mail: info@gardena.be

**Bosnia / Hercegovina**

SILK TRADE d.o.o.  
Industrijska zona Bukva bb  
74260 Tešanj

**Brazil**

Husqvarna do Brasil Ltda  
Av. Francisco Matarazzo,  
1400 – 19º andar  
São Paulo - SP  
CEP: 05001-903  
Tel: 0800-112252  
marketing.br.husqvarna@  
husqvarna.com.br

**Bulgaria**

Хускварна България ЕООД  
Бул. „Андрей Ляпчев“ № 72  
1799 София  
Тел.: (+359) 02/975 30 76  
www.husqvarna.bg

**Canada / USA**

GARDENA Canada Ltd.  
100 Summerlea Road  
Brampton, Ontario L6T 4X3  
Phone: (+1) 905 792 93 30  
info@gardenacanada.com

**Chile**

Maquinarias Agroforestales  
Ltda. (Maga Ltda.)  
Santiago, Chile  
Avda. Chesterton  
# 8355 comuna Las Condes  
Phone: (+56) 2 202 4417  
Dalton@maga.cl  
Zipcode: 7560330

Temuco, Chile  
Avda. Valparaiso # 01466  
Phone: (+56) 45 222 126  
Zipcode: 4780441

**China**

Husqvarna (China) Machinery  
Manufacturing Co., Ltd.  
No. 1355, Jia Xin Rd.,  
Ma Lu Zhen, Jia Ding Dist.,  
Shanghai  
201801  
Phone: (+86) 21 59159629  
Domestic Sales  
www.gardena.com.cn

**Colombia**

Husqvarna Colombia S.A.  
Calle 18 No. 68 D-31, zona  
Industrial de Montevideo  
Bogotá, Cundinamarca  
Tel. 571 2922700 ext. 105  
jairo.salazar@  
husqvarna.com.co

**Costa Rica**

Compania Exim  
Euroiberoamericana S.A.  
Los Colegios, Moravia,  
200 metros al Sur del Colegio  
Saint Francis - San José  
Phone: (+506) 297 68 83  
exim\_euro@racsa.co.cr

**Croatia**

SILK ADRIA d.o.o.  
Josipa Lončara 3  
10090 Zagreb  
Phone: (+385) 1 3794 580  
silk.adria@zg.t-com.hr

**Cyprus**

Med Marketing  
17 Digeni Akrita Ave  
P.O. Box 27017  
1641 Nicosia

**Czech Republic**

Husqvarna Cesko s.r.o.  
Türkova 2319/5b  
149 00 Praha 4 – Chodov  
Bezplatná infolinka:  
800 100 425  
servis@cz.husqvarna.com

**Denmark**

GARDENA / Husqvarna  
Consumer Outdoor Products  
Salgsafdelning Danmark  
Box 9003  
S-200 39 Malmö  
info@gardena.dk

**Dominican Republic**

BOSQUESA, S.R.L  
Carretera Santiago Licey  
Km. 5 ½  
Esquina Copal II.  
Santiago, Dominican Republic  
Phone: (+809) 736-0333  
joserbosquesa@claro.net.do

**Ecuador**

Husqvarna Ecuador S.A.  
Arupos E1-181 y 10 de Agosto  
Quito, Pichincha  
Tel. (+593) 22800739  
francisco.jacome@  
husqvarna.com.ec

**Estonia**

Husqvarna Eesti OÜ  
Consumer Outdoor Products  
Kesk tee 10, Aaviku küla  
Rae vald  
Harju maakond  
75305 Estonia  
kontakt.etj@husqvarna.ee

**Finland**

Oy Husqvarna Ab  
Consumer Outdoor Products  
Lautatarhankatu 8 B/ PL 3  
00581 HELSINKI  
info@gardena.fi

**France**

GARDENA France  
Immeuble Exposial  
9-11 allée des Pierres Mayettes  
ZAC des Barbannières, B.P. 99  
-F- 92232 GENNEVILLIERS  
cedex  
Tél. (+33) 01 40 85 30 40  
service.consommateurs@  
gardena.fr

**Georgia**

ALD Group  
Beliasvili 8  
1159 Tbilisi

**Great Britain**

Husqvarna UK Ltd  
Preston Road  
Aycliffe Industrial Park  
Newton Aycliffe  
County Durham  
DL5 6UP  
info.gardena@  
husqvarna.co.uk

**Greece**

ΕΛΛΑΣ Α.Ε.Β.Ε.  
Υπ/μα Ηφείστου 33Α  
Βλ. Πλ. Κορωπίου  
194 00 Κορωπί Αττικής  
V.A.T. EL094094640  
Phone: (+30) 210 66 20 225  
info@husqvarna-consumer.gr

**Hungary**

Husqvarna Magyarorszag Kft.  
Ezred u. 1-3  
1044 Budapest  
Telefon: (+36) 1 251-4161  
vevoszolgalat.husqvarna@  
husqvarna.hu

**Iceland**

Ó. Johnson & Kaaber  
Tunguhalsi 1  
110 Reykjavik  
ooj@ojk.is

**Ireland**

Husqvarna UK Ltd  
Preston Road  
Aycliffe Industrial Park  
Newton Aycliffe  
County Durham  
DL5 6UP  
info.gardena@  
husqvarna.co.uk

**Italy**

Husqvarna Italia S.p.A.  
Via Como 72  
23868 VALMADRERA (LC)  
Phone: (+39) 0341.203.111  
info@gardenaitalia.it

**Japan**

KAKUICHI Co. Ltd.  
Sumitomo Realty &  
Development Kojimachi  
BLDG., 8F  
5-1 Nibancho  
Chiyoda-ku  
Tokyo 102-0084  
Phone: (+81) 33 264 4721  
m\_ishihara@kaku-ichi.co.jp

**Kazakhstan**

LAMED Ltd.  
155/1, Tazhibayevoi Str.  
050060 Almaty  
IP Schmidt  
Abayavenue 3B  
110 005 Kostanay

**Korea**

Kyung Jin Trading CO.,LTD.  
107-4, SunDuk Bld.,  
YangJae-dong,  
Seochu-gu,  
Seoul, (zipcode: 137-891)  
Phone: (+82) (0)2 574-6300

**Kyrgyzstan**

Alye Maki  
av. Moladaya Guardir J 3  
720014 Bishkek

**Latvia**

Husqvarna Latvija  
Consumer Outdoor Products  
Bākūžu iela 6  
LV-1024 Rīga  
info@husqvarna.lv

**Lithuania**

UAB Husqvarna Lietuva  
Consumer Outdoor Products  
Ateities pl. 77C  
LT-52104 Kaunas  
centras@husqvarna.lt

**Luxembourg**

Magasins Jules Neuberg  
39, rue Jacques Stas  
Luxembourg-Gasperich 2549  
Case Postale No. 12  
Luxembourg 2010  
Phone: (+352) 40 14 011  
api@neuberg.lu

**Mexico**

AFOSA  
Av. Lopez Mateos Sur # 5019  
Col. La Calma 45070  
Zapopan, Jalisco  
Mexico  
Phone: (+52) 33 3818-3434  
icornejo@afosa.com.mx

**Moldova**

Convel S.R.L.  
290A Muncestii Str.  
2002 Chisinau

**Netherlands**

GARDENA Nederland B.V.  
Postbus 50176  
1305 AD ALMERE  
Phone: (+31) 36 521 00 00  
info@gardena.nl

**Neth. Antilles**

Jonka Enterprises N.V.  
Sta. Rosa Weg 196  
P.O. Box 8200  
Curaçao  
Phone: (+599) 9 767 66 55  
pgm@jonka.com

**New Zealand**

Husqvarna New Zealand Ltd.  
PO Box 76-437  
Manukau City 2241  
Phone: (+64) (0) 9 9202410  
support.nz@husqvarna.co.nz

**Norway**

GARDENA  
Husqvarna Consumer  
Outdoor Products  
Salgskontor Norge  
Klevertveien 6  
1540 Vestby  
info@gardena.no

**Peru**

Husqvarna Perú S.A.  
Jr. Ramón Cárcamo 710  
Lima 1  
Tel: (+51) 1 3320400  
ext. 416  
juan.remuzgo@husqvarna.com

**Poland**

Husqvarna  
Udostępnienie  
Polska Spółka z o.o.  
ul. Wysockiego 15 b  
03-371 Warszawa  
Phone: (+48) 22 330 96 00  
gardena@husqvarna.com.pl

**Portugal**

Husqvarna Portugal, SA  
Lagoa - Albarraque  
2635 - 595 Rio de Mouro  
Tel.: (+351) 21 922 85 30  
Fax : (+351) 21 922 85 36  
info@gardena.pt

**Romania**

Madex International Srl  
Soseaua Odaii 117 - 123,  
RO 013603  
București, S 1  
Phone: (+40) 21 352.76.03  
madex@ines.ro

**Russia**

ООО „Хускварна“  
141400, Московская обл.,  
г. Химки,  
улица Ленинградская,  
владение 39, стр.6  
Бизнес Центр  
„Химки Бизнес Парк“,  
помещение ОВ02\_04

**Serbia**

Domel d.o.o.  
Autoput za Novi Sad bb  
11273 Belgrade  
Phone: (+381) 1 18 48 88 12  
miroslav.jejina@domel.rs

**Singapore**

Hy-Ray PRIVATE LIMITED  
40 Jalan Pemimpin  
#02-08 Tat Ann Building  
Singapore 577185  
Phone: (+65) 6253 2277  
shiyang@hyray.com.sg

**Slovak Republic**

Husqvarna Česko s.r.o.  
Türkova 2319/5b  
149 00 Praha 4 - Chodov  
Bezplatná infolinka:  
800 154 044  
servis@sk.husqvarna.com

**Slovenia**

Husqvarna Austria GmbH  
Consumer Products  
Industriezeile 36  
4010 Linz  
Tel.: (+43) 732 77 01 01-90  
consumer.service@  
husqvarna.at

**South Africa**

Husqvarna  
South Africa (Pty) Ltd  
Postnet Suite 250  
Private Bag X6,  
Cascades, 3202  
South Africa  
Phone: (+27) 33 846 9700  
info@gardena.co.za

**Spain**

Husqvarna España S.A.  
C/ Basauri, nº 6  
La Florida  
28023 Madrid  
Phone: (+34) 91 708 05 00  
atencioncliente@gardena.es

**Suriname**

Agrofix n.v.  
Verlengde Hogestraat # 22  
Phone: (+597) 472426  
agrofix@sr.net  
Pobox : 2006  
Paramaribo  
Suriname-South America

**Sweden**

Husqvarna AB  
S-561 82 Huskvarna  
info@gardena.se

**Switzerland / Schweiz**

Husqvarna Schweiz AG  
Consumer Products  
Industriestrasse 10  
5506 Mägenwil  
Phone: (+41) (0) 848 800 464  
info@gardena.ch

**Turkey**

GARDENA Dost Diş Ticaret  
Müessesilik A.Ş.  
Sanayi Çad. Adil Sokak  
No: 1/B Kartal  
34873 Istanbul  
Phone: (+90) 216 38 93 939  
info@gardena-dost.com.tr

**Ukraine / Україна**

ТОВ «Хусварна Україна»  
вул. Васильківська, 34,  
офіс 204-р  
03022, Київ  
Тел. (+38) 044 498 39 02  
info@gardena.ua

**Uruguay**

FELI SA  
Entre Rios 1083 CP 11800  
Montevideo - Uruguay  
Tel: (+598) 22 03 18 44  
info@felisa.com.uy

**Venezuela**

Corporación Casa y Jardín C.A.  
Av. Caroní, Edif. Trezmen, PB.  
Colinas de Bello Monte.  
1050 Caracas.  
Tlf: (+58) 212 992 33 22  
info@casayjardin.net.ve

1885-28.960.01/0114  
© GARDENA  
Manufacturing GmbH  
D-89070 Ulm  
http://www.gardena.com