

PL	Instrukcja obsługi Zawór automatyczny
H	Használati útmutató Öntözőszelep
CZ	Návod k použití Zavlažovací ventil
SK	Návod na použitie Zavlažovací ventil
GR	Οδηγίες χρήσεως Ηλεκτροβάννα
RUS	Инструкция по эксплуатации Оросительный вентиль
SLO	Navodila za uporabo Namakalni ventil
UA	Інструкція з експлуатації Вентиль зрошення

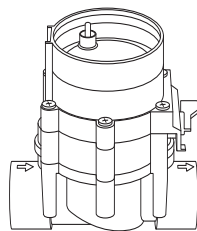

9V Art. 1251

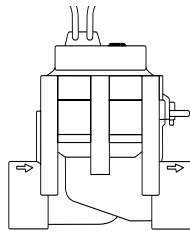

24V Art. 1278

HR	Upute za uporabu Ventil za navodnjavanje
RO	Instrucțiuni de utilizare Electrovalvă
BG	Инструкция за експлоатация Клапан за поливане

Electrovalvă GARDENA



Acesta este traducerea instrucțiunilor de utilizare originale de limba germană.

Vă rugăm să citiți cu atenție instrucțiunile de exploatare și să respectați recomandările din ele. Cu ajutorul acestor instrucțiuni de utilizare puteți să vă familiarizați cu electrovalva, utilizarea corectă a acesteia și cu instrucțiunile de siguranță aferente.



Din motive de siguranță, este interzisă utilizarea electrovalvei de către copii și tinerii sub 16 ani și de către persoane care nu cunosc instrucțiunile de utilizare.

Persoanelor cu capacități fizice și psihice limitate le este permisă utilizarea produsului doar dacă sunt supravegheate și instruite de o persoană competentă.

Copii trebuie supravegheați pentru a vă asigura că nu se joacă cu produsul. Niciodată nu utilizați produsul dacă sunteți obosit, bolnav sau sub influența alcoolului, drogurilor sau a medicamentelor.

→ Păstrați cu grijă aceste instrucțiuni de utilizare.

Cuprins

1. Domeniul de utilizare al electrovalvei GARDENA	101
2. Pentru siguranța dvs.	102
3. Punerea în funcțiune	103
4. Operarea	106
5. Remedierea avariilor	106
6. Scoaterea din funcțiune	107
7. Date tehnice	109
8. Service / Garanție	109

1. Domeniul de utilizare al electrovalvei GARDENA

Destinație

Electrovalvele sunt destinate utilizării exclusive sub cerul liber, pentru comanda complet automată a părților individuale ale instalațiilor de irigare. Separarea instalației complete în coloane separate de stropire este avantajoasă în cazul terenurilor separate de plante cu un necesar de apă diferit sau atunci, când cantitatea de apă nu este suficientă pentru funcționarea simultană a întregii instalații.

Electrovalva se va lega, de ex. subteran, înaintea instalației de irigat (de ex. instalație de irigat tip ploaie, sistem Micro-Drip).

De respectat

Respectarea instrucțiunilor de utilizare livrate de GARDENA împreună cu produsul, este condiția utilizării regulamentare a electrovalvei.

9 V:

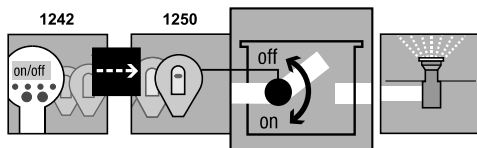

Electrovalva **1251**, împreună cu programatorul portabil **1242** și memoria electronică a electrovalvei **1250** fac parte din sistemul de irigat.

24 V:

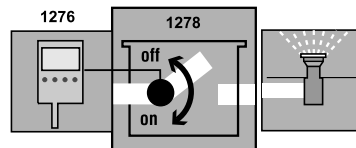

Electrovalva **1278**, împreună cu programatorul de udare **1276** fac parte din sistemul de irigat.



Utilizarea electrovalvei este permisă numai împreună cu memoria electronică electrovalvă, receptorul radio de 9V / programatorul de udare de 24V aprobate de GARDENA.

2. Pentru siguranța dvs.

Înfundarea electrovalvei

Presiunea apei pentru instalația de irigat

→ Respectați instrucțiunile de siguranță din instrucțiunile de utilizare.

Este interzisă confundarea produselor de 9V cu cele de 24V.

→ **În cazul apelor cu conținut de impurități, legați înaintea instalației un filtru central GARDENA (art. 1510).**

Deoarece funcționarea instalației de irigat depinde de presiunea apei, trebuie să aveți grijă ca timpii de irigare ale coloanelor separate să nu se suprapună, respectiv ca coloanele de irigare prevăzute de dvs. să fie alimentate cu o apă cu presiune și cantitate adecvate.

Respectați instrucțiunile de proiectare din broșura specială „Tehnica irigării – ghid de proiectare sisteme sprinkler”.

3. Punerea în funcțiune

Dacă electrovalva se instalează subteran, aceasta trebuie montată într-un înveliș electrovalvă ① (box electrovalvă / cutie pentru electrovalvă) rigid și rezistent la călcarea **de ex. Gardena art. 1254 / 1255 / 1290 / 1292**.

Instalare înveliș electrovalvă:

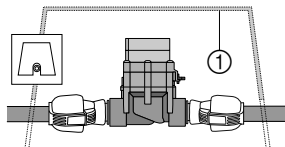
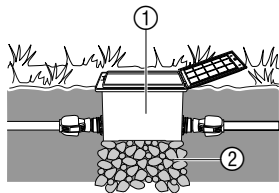

1. Elaborați planul de amplasare (vezi figura de mai jos).

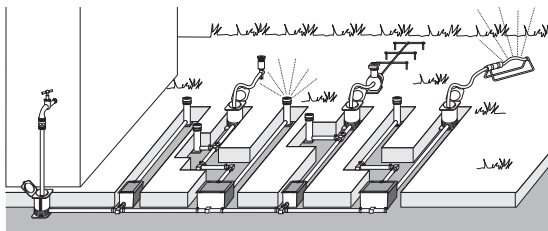

Mai multe amănunte veți găsi în ghidul de proiectare pentru sisteme sprinkler GARDENA, disponibil la agentul dvs. GARDENA.

2. La instalarea subterană învelișul electrovalvei ① trebuie consolidată cu un pachet de pietriș grosier ②.

Prin această este asigurată funcționarea impecabilă a drenării cutiei.

Montarea electrovalvei fără cutia pentru electrovalvă:

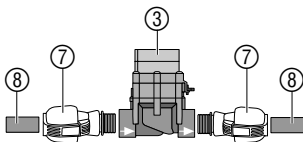

3. Muchia superioară a învelișului electrovalvei se montează sub covorul de iarbă.

Astfel se vor exclude deteriorările din timpul tunderii ierbii.

Montajul electrovalvei în cutia pentru electrovalvă GARDENA V1 și V3 puteți găsi în instrucțiunile de utilizare aferente.

Ventilul magnetic funcționează regulamentar numai atunci, când electrovalva este racordată în direcția de curgere.



Atenția, direcție de curgere!

→ La instalarea electrovalvei ③ țineți cont de direcția de curgere (săgeată).

→ Cu excepția filetului dispozitivului de stopire prin ploaie, îmbinările filetate se vor etanșa cu bandă etanșare PTFE cod art. 7219.

Racordați conductele de legătură GARDENA ⑧ (2700/2701/2704/2705/2718) sau produsele de la un producător extern:

1. Ștuțul GARDENA 2763 (1" = 25 mm) / 2769 (5/4" = 32 mm) ⑦ se înșurubează în electrovalvă.
2. Racordați conductele de legătură GARDENA ⑧ (25 mm / 32 mm) sau produsele de la un producător extern.

Racordarea senzorului de umiditate a solului sau a senzorului de ploaie (opțional):

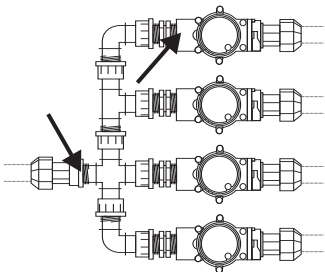
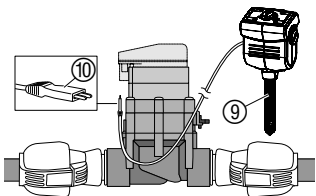

Pe lângă temporizare există și posibilitate de a ține cont de umiditatea solului sau a precipitațiilor în programatorul de udare pentru electrovalvă.

În cazul umidității suficiente din sol se va opri programul sau se va suprima activarea unui program.

1. Senzorul de umiditate a solului ⑨ se plasează în zona de irigare.
– sau –
Senzorul de ploaie (eventual cu un cablu prelungitor) se plasează în afara zonei irigate.
2. **9 V**: Fișa ⑩ se introduce în mufa senzorului a memoriei electronice electrovalvă.
24 V: Fișa ⑩ se introduce în mufa de senzor a programatorului de udare **Art. 1276** (vezi instrucțiunile de utilizare Art. 1276).

Instalare convențională:

În cazul utilizării **Art. 2750 / 2751 / 2752 / 2753 / 2755** locurile marcate cu săgeată trebuie etanșate cu bandă etanșare (de ex. **Art. 7219**).

4. Operarea

Setarea comenzii electrovalvei:

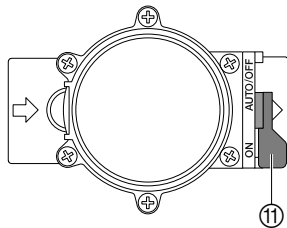

Comandă automată:

→ Pârghia de selectare ⑪ se setează la „**AUTO/OFF**“.
Curgerea programată a apei către instalația de irigație după programarea memoriei electronice electrovalvă / receptorului radio.

O electrovalvă deschisă în mod automat nu poate fi închisă manual.

Comandă manuală:

→ Pârghia de selectare ⑪ se setează la „**ON**“.
Curgere de apă permanentă, independent de programare.

5. Remedierea avariilor

Avarie	Cauză posibilă	Remediu
Ventilul magnetic nu se deschide, apa nu curge prin el	Alimentarea cu apă este întreruptă.	→ Deschideți alimentarea cu apă.
	Memoria electronică electrovalvă / receptorul radio / programatorul de udare nu este legată corect la electrovalvă.	→ Memoria electronică electrovalvă / receptorul radio / programatorul de udare se leagă corect la electrovalvă.

Avarie	Cauză posibilă	Remediu
Ventilul magnetic nu se închide, apa curge permanent prin ea	Ventilul magnetic este montat în sens opus direcției de curgere.	→ Rotiți ventilul magnetic (Țineți cont de direcția de curgere).
	Pârghia de selectare ⑪ în poziția „ON“.	→ Pârghia de selectare ⑪ se setează la „AUTO/OFF“.



În cazul în care intervin alte deranjamente, vă rugăm să vă adresați serviciului GARDENA. Reparațiile trebuie efectuate exclusiv de centrele de service GARDENA sau de un specialist autorizat de GARDENA.

6. Scoaterea din funcțiune

Păstrarea în timpul iernii:

Electrovalvele sunt destinate utilizării în aer liber și sunt rezistente la îngheț numai în anumite condiții. O siguranță absolută la îngheț se poate realiza prin demontarea ventilelor înainte de venirea temperaturilor scăzute (îngheț). O soluție alternativă este golirea sistemului de țevă înainte și după electrovalvă.

Golirea sistemului de conducte de țevă ÎNAINTE de electrovalvă:

1. Închideți robinetul de apă și desfaceți furtunul de legătură dintre robinetul de apă și hidrantul instalației de udat GARDENA art. **2722 / 2795**.

Astfel aerul poate pătrunde și conducta de alimentare poate fi golită prin valva de drenaj integrat în hidrantul instalației de udat.

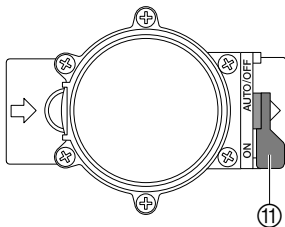

Golirea sistemului de conducte de țevă DUPĂ electrovalvă:

- Acest lucru presupune montarea hidrantului instalației de udat într-o poziție mai adâncă decât electrovalva.*
2. În cazul racordării directe a instalației de irigație la rețeaua de apă din casă, întrerupeți alimentarea cu apă și deschideți robinetul de golire din conducta de apă din casă.
 3. Pârghiile de selectare ⑪ ale tuturor ventilelor se trece în poziția „ON”.
 4. La utilizarea cutiei pentru electrovalve GARDENA V3 deschideți capacul de golire integrat.

Condiție: Valva de drenaj se montează mai adânc sau la aceeași adâncime ca electrovalva.

→ Valva de drenaj GARDENA art. 2760 se va instala imediat după electrovalvă.

Instalația se golește automat prin valva de drenaj GARDENA.

→ Dacă nici una dintre condiții nu este îndeplinită, electrovalva corespunzătoare trebuie demontată și depozitată într-un loc ferit de îngheț.

Aruncare

(în concordanță cu directiva 2012/19/EU)



Aparatul nu poate fi eliminat în gunoiul menajer obișnuit, ci trebuie eliminat conform prevederilor legale în vigoare.

→ Predați aparatul la punctul de colectare comunală.

7. Date tehnice

Ventil magnetic	9 V (Art. 1251)	24 V (Art. 1278)
Tensiune	9 V DC	24 V AC
Presiunea de funcționare	între 0,5 și 12 bar	între 0,5 și 12 bar
Mediu de scurgere	Apă dulce curată	Apă dulce curată
Temperatura maximă a lichidului	40 °C	40 °C

8. Service / Garanție

GARDENA garantează acest produs 2 ani (de la data cumpărării). Aceasta garanție acoperă toate defectele importante ale produsului ce pot fi dovedite a fi cauzate de defectele de fabricație sau de material.

- Produsul trebuie să fi fost exploatat corespunzător și în concordanță cu cerințele instrucțiunilor de utilizare.
- Atât cumpărătorul sau orice altă persoană nu au încercat să repare produsul.

Defectele electrovalvei cauzate de bateriile montate incorect sau bateriile scurse din memoria electronică electrovalvă sunt excluse din garanție.

Această garanție dată de producător nu afectează cererile de garanție ale cumpărătorului formulate către dealer sau vânzător.

Dacă Turbotrimmerul dumneavoastră se defectează, returnați produsul împreună cu o copie a chitanței și o descriere a defectului, cu taxele poștale plătite, unui din Centrele de Service Clienți enumerate pe verso.

Bild Nr. Picture No.	Ersatzteil-Nr. Spare Part No.	Bezeichnung Bewässerungsventil 9V/1" Art. - Nr. 1251	Description Watering Valve 9V/1" Art. No. 1251
19 - 36	1251-00.500.00	Bew. Ventil 9V/1" (=Art.1251)	Watering valve 9V/1" (= Art.1251)
19	1815-00.610.27	Steuerdüse, rot	Control nozzle, red
20	1251-00.500.26	Ventildeckel	Valve cover
21	913-00.680.01	O-Ring 7,5 x 2	O-Ring 7,5 x 2
22+21	1251-00.701.00	Küicken, vollst.	Mixer dial, cpl.
23	1672-00.600.11	O-Ring 24 x 2	O-Ring 24 x 2
24	1174-00.617.00	Magnetplatte, vollst.	Magnetic plate, cpl.
25	1174-00.610.11	Druckfeder, klein	Pressure spring, small
26	1251-00.510.00	Elektromagnet, vollst.	Electric magnet, cpl.
27	1174-00.610.07	Blechschraube 3,5 x 25-F-H	Sheet metal screw 3,5 x 25-F-H
28	1251-00.500.21	Blechschraube 4,2 x 60	Sheet metal screw 4,2 x 60 (6 x)
29	1174-00.610.08	Druckfeder, gross	Pressure spring, large
30 - 34	1251-00.520.00	Membrane, vollst.	Diaphragm
35	1251-00.500.11	Stützring	Support ring
36	1251-00.500.06	Ventilkörper	Valve body
	1251-00.540.00	Feinfilter	Fine filter



Bewässerungsventil
Art. 1251

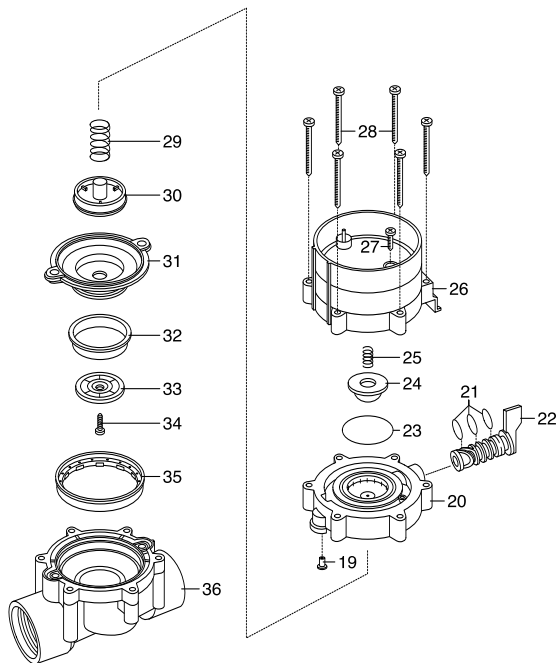

SLO Jamstvo za proizvode

Izrečno opozarjamo, da po Zakonu o jamstvu za proizvode, ne odgovarjamo za škode, ki so jih povzročile naše naprave, v kolikor je bila povzročena zaradi nestrokovnega popravila, ali pa pri zamenjavi delov niso bili uporabljeni originalni nadomestni deli GARDENA oziroma deli, ki jih dovolimo uporabiti in če popravilo ni bilo opravljeno v servisu GARDENA oz. pri pooblaščenem strokovnjaku. Ustrezno velja tudi za dele, ki nadgrajujejo napravo in pribor.

HR Odgovornost za proizvod

Izričito naglašavamo da, u skladu s propisom o odgovornosti za proizvod, ne preuzimamo nikakvu odgovornost za bilo kakvu štetu nastalu pri uporabi naših proizvoda uslijed nepravilnih popravaka ili ako izmijenjeni dijelovi nisu originalni GARDENA dijelovi ili ako nismo odobrili njihovu uporabu i ako popravak nije izveden u ovlaštenom servisu. Isto se odnosi i na nadomjesne dijelove i pribor.

RO Responsabilitatea legala a produsului

Menționam în mod expres că, în concordanță cu responsabilitatea legală a produsului, nu suntem răspunzători de nici un accident provocat de produsele noastre dacă se datorează reparării necorespunzătoare sau dacă piesele de schimb nu sunt originale GARDENA sau aprobate de GARDENA, sau dacă reparațiile nu au fost efectuate de un Centru de Serviciu GARDENA sau un specialist autorizat. Aceleași prevederi se aplică și pieselor de schimb și accesoriilor.

BG Отговорност за качество

Изрично подчертаваме, че съгласно закона за отговорност за качество, ние не носим отговорност за вредите причинени от нашите уреди, ако същите са причинени от неправилен ремонт или при подмяната на части не са използвани оригинални части на GARDENA или части одобрени от нас и ремонта не е извършен от сервиз на GARDENA или оторизиран специалист. Същото важи за допълнителните части и принадлежности.

<p>PL Deklaracja zgodności Unii Europejskiej</p> <p>Niżej podpisany Husqvarna AB, 561 82 Huskvarna, Sweden, potwierdza, że poniżej opisane urządzenie w wykonaniu wprowadzonym przez nas do obrotu spełnia wymogi zharmonizowanych wytycznych Unii Europejskiej, standardów bezpieczeństwa Unii Europejskiej i standardów specyficznych dla danego produktu. W przypadku wprowadzenia zmian nie uzgodnionych z nami wyjaśnienie to traci swoją ważność.</p>	<p>GR Πιστοποιητικό συμφωνίας ΕΚ</p> <p>Η υπογεγραμμένη: Husqvarna AB, 561 82 Huskvarna, Sweden πιστοποιεί ότι τα μηχανήματα που υποδεικνύονται κάτωθι, όταν φεύγουν από το εργοστάσιο, είναι κατασκευασμένα σύμφωνα με τις οδηγίες της Ευρωπαϊκής Κοινότητας, τα Κοινοτικά πρότυπα ασφαλείας και τις προδιαγραφές. Αυτό το πιστοποιητικό δεν ισχύει σε περίπτωση που τα προϊόντα τροποποιηθούν χωρίς την έγκρισή μας.</p>
<p>H EU azonossági nyilatkozat</p> <p>Alulírott, Husqvarna AB, 561 82 Huskvarna, Sweden, igazolja, hogy az alább felsorolt, általunk forgalomba hozott termékek megfelelnek az EU elvárásoknak, EU biztonsági normáknak és a termékspecifikus szabványoknak egyaránt. A készülék velünk nem egyeztetett változtatása esetén ez a nyilatkozat érvényét veszti.</p>	<p>HR Izjava o usklađenju s pravilima EU</p> <p>Potpisana tvrtka Husqvarna AB, 561 82 Huskvarna, Sweden, potvrđuje, da navedene naprave koje smo poslali u trgovine, ispunjuju zahtjeve smjernica EU, sigurnosnih standarda EU i i standarde istovrsnih proizvoda. Izjava ne važi za promjene na napravama koje nisu napravljene u skladu s nama.</p>
<p>CZ ES Prohlášení o shodě</p> <p>Níže podepsaná společnost Husqvarna AB, 561 82 Huskvarna, Sweden, potvrzuje, že níže označený přístroj v provedení, který jsme uvedli na trh, splňuje požadavky uvedené v harmonizovaných směrnicih EU, v bezpečnostních standardech EU a ve standardech pro daný produkt. V případě změny přístroje, která námi nebyla odsouhlasena, ztrácí toto prohlášení platnost.</p>	<p>RO UE - Certificat de conformitate</p> <p>Prin prezenta Husqvarna AB, 561 82 Huskvarna, Sweden, certifica faptul ca, in momentul in care produsele mentionate mai jos ies din fabrica sunt in concordanta cu directivele UE, standardele de siguranta UE si standardele specifice ale produsului UE. Acest certificat devine nul in cazul modificării aparatului fără aprobarea noastră.</p>
<p>SK ES Vyhlásenie o zhode</p> <p>Dolu podpísaná spoločnosť Husqvarna AB, 561 82 Huskvarna, Sweden, potvrdzuje, že ďalej označený prístroj vo vyhotovení nami uvedenom do prevádzky spĺňa požiadavky harmonizovaných smerníc EU, bezpečnostných štandardov EU a štandardov špecifických pre produkt. V prípade zmeny prístroja, ktorá nebola nami odsúhlasená, stráca toto vyhlásenie platnosť.</p>	<p>BG ЕС-Декларация за съответствие</p> <p>Подписаната фирма Husqvarna AB, 561 82 Huskvarna, Sweden декларира, че описаните подолу уреди, пуснати в продажба съгласно нашата спецификация, изпълняват изискванията на хармонизираните ЕС-директиви, ЕС-станданти за безопасност и специфичните производствени стандарти. При промяна на уреда, която не е съгласувана с нас, тази декларация губи своята валидност.</p>
<p>SLO Izjava o skladnosti s pravili EU</p> <p>Podpisano podjetje, Husqvarna AB, 561 82 Huskvarna, Sweden, potrjuje, da v nadaljevanju navedena naprava v različici, ki smo jo poslali na trg, izpolnjuje zahteve smernic EU, varnostnih standardov EU in standardov tovrstnih proizvodov. Izjava ne velja za spremembe na napravi, ki niso opravljene v soglasju z nami.</p>	

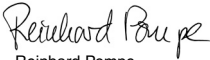
<p>Opis urządzenia: A készülék megnevezése: Označení přístroje: Označenie prístroja: Όνομασία της συσκευής: Oznaka naprave: Oznaka naprave: Descrierea articolelor: Обозначение на уредите:</p>	<p>Zawór automatyczny Öntözőszelep Zavlažovací ventil Zavlažovací ventil Ηλεκτροβάνα Namakalni ventil Ventil za navodnjavanje Electrovalvă Клапан за поливане</p>	<p>Hinterlegte Dokumentation: Deposited Documentation: Documentation déposée :</p> <p>GARDENA Technische Dokumentation M. Kugler 89079 Ulm GARDENA Technical Documentation M. Kugler 89079 Ulm Documentation technique GARDENA M. Kugler 89079 Ulm</p>
<p>Typ: Típusok: Typ: Typ: 9 V Τύπος: Tip: 24 V Tip: Tipuri: Типове:</p>	<p>Nr art.: Cikkszám: Č.výr: Č.výr: 1251 Κωδ. No.: Št. art.: 1278 Art.br.: Nr art.: Αρτ.-№ :</p>	<p>Rok nadania znaku CE: CE bejegyzés kelte: Rok přidělení značky CE: Rok pridelenia označenia CE: Έτος πιστοποιητικού ποιότητας CE: 2014 Leto namestitve oznake CE: Godina oznake CE: Anul de marcare CE: Година на поставяне на CE-маркировка:</p>
<p>Dyrektywy UE: EU szabványok: Směrnice EU: Smernice EU: Προδιαγραφές ΕΚ: Smernice EU: Smjernice EU: Directive UE: ЕС-директиви:</p>	<p>2011/65/EC</p>	<p>Ulm, 14.01.2014r. Ulm, 14.01.2014 V Ulmu, dne 14.01.2014 Ulm, 14.01.2014 Ulm, 14.01.2014 Ulm, 14.01.2014 Ulm, 14.01.2014 Ulm, 14.01.2014 Ulm, 14.01.2014</p> <p>Uprawniony do reprezentacji Meghatalmazott Zplnomocnenec Splnomocnenec Νόμιμος εκπρόσωπος της εταιρίας Vodja tehničnega oddelka Voditelj tehničkog odjela Conducerea tehnică Упълномощен</p> <p> Reinhard Pompe (Vice President)</p>

Deutschland / Germany

GARDENA GmbH
Central Service
Hans-Lorenser-Straße 40
D-89079 Ulm
Produktfragen:
(+49) 731 490-123
Reparaturen:
(+49) 731 490-290
service@gardena.com

Albania

COBALT Sh.p.k.
Rr. Siri Kodra
1000 Tirana

Argentina

Husqvarna Argentina S.A.
Av. del Libertador 5954 -
Piso 11 - Torre B
(C1428ARP) Buenos Aires
Phone: (+54) 11 5194 5000
info.gardena@
ar.husqvarna.com

Armenia

Garden Land Ltd.
61 Tigran Mets
0005 Yerevan

Australia

Husqvarna Australia Pty. Ltd.
Locked Bag 5
Central Coast BC
NSW 2252
Phone: (+61) (0) 2 4352 7400
customer.service@
husqvarna.com.au

Austria / Österreich

Husqvarna Austria GmbH
Consumer Products
Industriezeile 36
4010 Linz
Tel.: (+43) 732 77 01 01 - 90
consumer.service@husqvarna.at

Azerbaijan

Firm Progress
a. Aliyev Str. 26A
1052 Baku

Belgium

GARDENA Belgium NV/SA
Sterrebeekstraat 163
1930 Zaventem
Phone: (+32) 2 720 92 12
Mail: info@gardena.be

Bosnia / Hercegovina

SILK TRADE d.o.o.
Industrijska zona Bukva bb
74260 Tešanj

Brazil

Husqvarna do Brasil Ltda
Av. Francisco Matarazzo,
1400 - 19º andar
São Paulo - SP
CEP: 05001-903
Tel: 0800-112252
marketing.br.husqvarna@
husqvarna.com.br

Bulgaria

Хускварна България ЕООД
Бул. „Андрей Ляпчев“ № 72
1799 София
Тел.: (+359) 02/975 30 76
www.husqvarna.bg

Canada / USA

GARDENA Canada Ltd.
100 Summerlea Road
Brampton, Ontario L6T 4X3
Phone: (+1) 905 792 93 30
info@gardenacanada.com

Chile

Maquinarias Agroforestales
Ltda. (Maga Ltda.)
Santiago, Chile
Avda. Chesterton
8355 comuna Las Condes
Phone: (+56) 2 202 4417
Dalton@maga.cl
Zipcode: 7560330

Temuco, Chile
Avda. Valparaíso # 01466
Phone: (+56) 45 222 126
Zipcode: 4780441

China

Husqvarna (China) Machinery
Manufacturing Co., Ltd.
No. 1355, Jia Xin Rd.,
Ma Lu Zhen, Jia Ding Dist.,
Shanghai
201801
Phone: (+86) 21 59159629
Domestic Sales
www.gardena.com.cn

Colombia

Husqvarna Colombia S.A.
Calle 18 No. 68 D-31, zona
Industrial de Montevideo
Bogotá, Cundinamarca
Tel. 571 2922700 ext. 105
jairo.salazar@
husqvarna.com.co

Costa Rica

Compania Exim
Euroiberoamericana S.A.
Los Colegios, Moravia,
200 metros al Sur del Colegio
Saint Francis - San José
Phone: (+506) 297 68 83
exim_euro@racsa.co.cr

Croatia

SILK ADRIA d.o.o.
Josipa Lončara 3
10090 Zagreb
Phone: (+385) 1 3794 580
silk.adria@zg.t-com.hr

Cyprus

Med Marketing
17 Digeni Akrita Ave
P.O. Box 27017
1641 Nicosia

Czech Republic

Husqvarna Cesko s.r.o.
Türkova 2319/5b
149 00 Praha 4 - Chodov
Bezplatná infolinka:
800 100 425
servis@cz.husqvarna.com

Denmark

GARDENA / Husqvarna
Consumer Outdoor Products
Salgsafdelning Danmark
Box 9003
S-200 39 Malmö
info@gardena.dk

Dominican Republic

BOSQUESA, S.R.L
Carretera Santiago Licey
Km. 5 ½
Esquina Copal II.
Santiago, Dominican Republic
Phone: (+809) 736-0333
joserbosquesa@claro.net.do

Ecuador

Husqvarna Ecuador S.A.
Arupos E1-181 y 10 de Agosto
Quito, Pichincha
Tel. (+593) 22800739
francisco.jacome@
husqvarna.com.ec

Estonia

Husqvarna Eesti OÜ
Consumer Outdoor Products
Kesk tee 10, Aaviku küla
Rae vald
Harju maakond
75305 Estonia
kontakt.etj@husqvarna.ee

Finland

Oy Husqvarna Ab
Consumer Outdoor Products
Lautatarhankatu 8 B / PL 3
00581 HELSINKI
info@gardena.fi

France

GARDENA France
Immeuble Exposit
9-11 allée des Pierres Mayettes
ZAC des Barbannières, B.P. 99
-F- 92232 GENNEVILLIERS
cedex
Tél. (+33) 01 40 85 30 40
service.consommateurs@
gardena.fr

Greece

ALD Group
Beliashtli 8
1159 Telessi

Great Britain

Husqvarna UK Ltd
Preston Road
Aycliffe Industrial Park
Newton Aycliffe
County Durham
DL5 6UP
info.gardena@
husqvarna.co.uk

Greece

P. PAPAĐOPOULOS S.A.
92 ATHINON AVENUE
ATHENS
POST CODE 10442
GREECE
Phone: (+30) 210 51 93 100
info@papadopoulos.com.gr

Hungary

Husqvarna Magyarország Kft.
Ezred u. 1-3
1044 Budapest
Telefon: (+36) 1 251-4161
vevoszolgalat.husqvarna@
husqvarna.hu

Iceland

Ó. Johnson & Kaaber
Tunguhalsi 1
110 Reykjavik
ooj@ojk.is

Ireland

Husqvarna UK Ltd
Preston Road
Aycliffe Industrial Park
Newton Aycliffe
County Durham
DL5 6UP
info.gardena@
husqvarna.co.uk

Italy

Husqvarna Italia S.p.A.
Via Como 72
23868 VALMADRERA (LC)
Phone: (+39) 0341.203.111
info@gardenaitalia.it

Japan

KAKUICHI Co. Ltd.
Sumitomo Realty &
Development Kojimachi
BLDG., 8F
5-1 Nibanncyo
Chiyoda-ku
Tokyo 102-0084
Phone: (+81) 33 264 4721
m_ishihara@kaku-ichi.co.jp

Kazakhstan

LAMED Ltd.
155/1, Tazhibayevoi Str.
050060 Almaty
IP Schmidt
Abayavenue 3B
110 005 Kostanay

Korea

Kyung Jin Trading CO.,LTD.
107-4, SunDuk Bld.,
YangJae-dong,
Seochu-gu,
Seoul, (zipcode: 137-891)
Phone: (+82) (0)2 574-6300

Kyrgyzstan

Alye Maki
av. Moladaya Guardir J 3
720014 Bishkek

Latvia

Husqvarna Latvija
Consumer Outdoor Products
Bakūžu iela 6
LV-1024 Rīga
info@husqvarna.lv

Lithuania

UAB Husqvarna Lietuva
Consumer Outdoor Products
Ateities pl. 77C
LT-52104 Kaunas
centras@husqvarna.lt

Luxembourg

Magasins Jules Neuberg
39, rue Jacques Stas
Luxembourg-Gasperich 2549
Case Postale No. 12
Luxembourg 2010
Phone: (+352) 40 14 01
api@neuberg.lu

Mexico

AFOSA
Av. Lopez Mateos Sur # 5019
Col. La Calma 45070
Zapopan, Jalisco
Mexico
Phone: (+52) 33 3818-3434
icornejo@afosa.com.mx

Moldova

Convel S.R.L.
290A Muncestei Str.
2002 Chisinau

Netherlands

GARDENA Nederland B.V.
Postbus 50176
1305 AD ALMERE
Phone: (+31) 36 521 00 00
info@gardena.nl

Neth. Antilles

Jonka Enterprises N.V.
Sta. Rosa Weg 196
P.O. Box 8200
Curaçao
Phone: (+599) 9 767 66 55
pgm@jonka.com

New Zealand

Husqvarna New Zealand Ltd.
PO Box 76-437
Manukau City 2241
Phone: (+64) (0) 9 9202410
support.nz@husqvarna.co.nz

Norway

GARDENA
Husqvarna Consumer
Outdoor Products
Salgskontor Norge
Kleverteien 6
1540 Vestby
info@gardena.no

Peru

Husqvarna Perú S.A.
Jr. Ramón Cárcamo 710
Lima 1
Tel: (+51) 1 3320400
ext. 416
juan.remuzgo@husqvarna.com

Poland

Husqvarna
Poland Spółka z o.o.
ul. Wysockiego 15 b
03-371 Warszawa
Zapopan, Jalisco
22 330 96 00
gardena@husqvarna.com.pl

Portugal

Husqvarna Portugal, SA
Lagoa - Albarraque
2635 - 595 Rio de Mouro
Tel.: (+351) 21 922 85 30
Fax : (+351) 21 922 85 36
info@gardena.pt

Romania

Madex International Srl
Soseaua Odaii 117 - 123,
RO 013603
București, S 1
Phone: (+40) 21 352.76.03
madex@ines.ro

Russia

ООО „Хускварна“
141400, Московская обл.,
г. Химки,
улица Ленинградская,
владение 39, стр.6
Бизнес Центр
„Химки Бизнес Парк“,
помещение ОВ02_04

Serbia

Domel d.o.o.
Autoput za Novi Sad bb
11273 Belgrade
Phone: (+381) 1 18 48 88 12
miroslav.jejina@domel.rs

Singapore

Hy-Ray PRIVATE LIMITED
40 Jalan Pemimpin
#02-08 Tat Ann Building
Singapore 577185
Phone: (+65) 6253 2277
shiyang@hyray.com.sg

Slovak Republic

Husqvarna Česko s.r.o.
Türkova 2319/5b
149 00 Praha 4 - Chodov
Bezplatná infolinka:
800 154 044
servis@sk.husqvarna.com

Slovenia

Husqvarna Austria GmbH
Consumer Products
Industriezeile 36
4010 Linz
Tel.: (+43) 732 77 01 01-90
consumer.service@
husqvarna.at

South Africa

Husqvarna
South Africa (Pty) Ltd
Postnet Suite 250
Private Bag X6,
Cascades, 3202
South Africa
Phone: (+27) 33 846 9700
info@gardena.co.za

Spain

Husqvarna España S.A.
C/ Basauri, nº 6
La Florida
28023 Madrid
Phone: (+34) 91 708 05 00
atencioncliente@gardena.es

Suriname

Agrofix n.v.
Verlengde Hogestraat # 22
Phone: (+597) 472426
agrofix@sr.net
Pobox : 2006
Paramaribo
Suriname-South America

Sweden

Husqvarna AB
S-561 82 Huskvarna
info@gardena.se

Switzerland / Schweiz

Husqvarna Schweiz AG
Consumer Products
Industriestrasse 10
5506 Mägenwil
Phone: (+41) (0) 62 887 37 90
info@gardena.ch

Turkey

GARDENA Dost Diş Ticaret
Mümessillik A.Ş.
Sanayi Çad. Adil Sokak
No: 1/B Kartal
34873 Istanbul
Phone: (+90) 216 38 93 939
info@gardena-dost.com.tr

Ukraine / Україна

ТОВ «Хусварна Україна»
вул. Васильківська, 34,
офіс 204-р
03022, Київ
Тел. (+38) 044 498 39 02
info@gardena.ua

Uruguay

FELI SA
Entre Rios 1083 CP 11800
Montevideo - Uruguay
Tel: (+598) 22 03 18 44
info@felisa.com.uy

Venezuela

Corporación Casa y Jardín C.A.
Av. Caroní, Edif. Trezmen, PB.
Colinas de Bello Monte.
1050 Caracas.
Tlf: (+58) 212 992 32 22
info@casayjardin.net.ve

1251-29.960.07/0614
© GARDENA
Manufacturing GmbH
D-89070 Ulm
http://www.gardena.com