**Art. 1197**

- |            |  |
|------------|--|
| <b>D</b>   | <b>Gebrauchsanweisung</b><br>Wasserverteiler automatic             |
| <b>GB</b>  | <b>Operating Instructions</b><br>Water Distributor automatic       |
| <b>F</b>   | <b>Mode d'emploi</b><br>Sélecteur automatic                        |
| <b>NL</b>  | <b>Gebruiksaanwijzing</b><br>Waternverdeler automatic              |
| <b>S</b>   | <b>Bruksanvisning</b><br>Vattenfördelare automatic                 |
| <b>DK</b>  | <b>Brugsanvisning</b><br>Vandfordeler automatic                    |
| <b>FIN</b> | <b>Käyttöohje</b><br>Vedenjakelunohjain automatic                  |
| <b>N</b>   | <b>Bruksanvisning</b><br>Vannfordeler automatic                    |
| <b>I</b>   | <b>Istruzioni per l'uso</b><br>Distributore d'acqua automatic      |
| <b>E</b>   | <b>Manual de instrucciones</b><br>Distribuidor automatic           |
| <b>P</b>   | <b>Instruções de utilização</b><br>Distribuidor de água automatic  |
| <b>EST</b> | <b>Kasutusjuhend</b><br>Kastmisjaotur automatic                    |
| <b>LT</b>  | <b>Ekspluatavimo instrukcija</b><br>Vandens skirstytuvas automatic |
| <b>LV</b>  | <b>Lietošanas instrukcija</b><br>Ūdens sadalītājs automatic        |

# GARDENA-vedenjake-lunohjain automatic



Tämä on alkuperäisen saksankielisen käyttöohjeen käännös.

Lue käyttöohje huolellisesti ja noudata sen ohjeita. Tutustu tämän käyttöohjeen avulla tuotteeseen, sen oikeaan käyttöön sekä turvaohjeisiin.



Turvallisuussyistä lapset ja alle 16-vuotiaat nuoret sekä henkilöt, jotka eivät ole perehtyneet tähän käyttöohjeeseen, eivät saa käyttää tätä tuotetta.

Ruumiillisesti tai henkisesti rajoittuneet henkilöt saavat käyttää tuotetta vain vastuullisen henkilön ohjaamana ja tämän valvonnassa. Lapsia on valvottava, etteivät he leiki tuotteella. Älä koskaan käytä laitetta väsyneenä, sairaana tai alkoholin, huumeiden tai lääkkeiden vaikutuksen alaisena.

→ Säilytä tämä käyttöohje huolellisesti.

## Sisällysluettelo

1. GARDENA-vedenjake-lunohjaimen automatic käyttöalue . . . .	45
2. Turvaohjeet . . . . .	46
3. Kokoaminen . . . . .	46
4. Käyttöönotto . . . . .	46
5. Käyttö . . . . .	47
6. Käytöstä poistaminen . . . . .	49
7. Huolto . . . . .	49
8. Vikojen korjaaminen . . . . .	50
9. Tekniset tiedot . . . . .	51
10. Huoltopalvelu / takuu . . . . .	51

## 1. GARDENA-vedenjake-lunohjaimen automatic käyttöalue

### Asianmukainen käyttö:

Vedenjake-lunohjainta käytetään yhdessä GARDENA-kastelunohjaimen tuoten:o 1864 / 1866 / (1814 GB ja F) 2 - 6 kasteluhaaran täysautomaattiseen ohjaukseen.

Se on tarkoitettu yksityiskäyttöön koti- ja harrastelu-puutarhassa soveltuen **ainoastaan** ulkokäyttöön sadettimien ja kastelujärjestelmien ohjaamiseen.

Vedenjake-lunohjaimen käyttö on ihanteellinen silloin, kun vedenpaine ei riitä kaikkien kastelulaitteiden ja -järjestelmien samanaikaiseen käyttämiseen tai kun puutarhan eri kastelutarpeita vaativat kasvit on määrä kastella täysautomaattisesti.

Vedenjake-lunohjainta voidaan käyttää täysautomaattisesti yhdessä GARDENA-kastelunohjaimen kanssa tai manuaalisesti sulkemalla / avaamalla vesihana.

Tämän käyttöohjeen noudattaminen on vedenjake-lunohjaimen asianmukaisen käytön edellytys.

### Varoitus



#### **VAARA ! Henkilövamma !**

**Vedenjake-lunohjainta ei saa käyttää teolliseen käyttöön kemikaalien, elintarvikkeiden, helposti syttyvien ja räjähdysalttiiden aineiden kanssa.**

## 2. Turvaohjeet

Vedenjakelunohjain tulee sijoittaa korkeintaan 1,5 m alemmaksi kuin on siihen yhdistetty kastelulaite.

Vähimmäisvedenpaine kytkentätoiminnon varmistamiseksi kastelun aikana on 1 bar. Jos yhteen kastelulinjaan on liitetty liian monta laitetta, saattaa virtauspaine pudota 1 bar:in alle, jolloin vedenjakelunohjain ei kytke edelleen. Virtauspaineen kohottamiseksi suosittelemme käytettäväksi sisäänmenopuolella GARDENA-hanaliittintä **tuoten:o 2801 / 2817** ¾"-letkun kanssa.

Vedenjakelunohjaimen kytkentätoiminnosta johtuen saattaa kytkennän aikana esiintyä pisaroiden muodostumista ulostulopuolen liitännöissä.

**Ota huomioon:** Kastelun päätyttyä tyhjenee korkeammalla sijaitseva lisälaitte alimmaksi sijoitetun kastelulaitteen kautta.

Veden ollessa hiekkapitoista on käytettävä esisuodatinta.

Vedenjakelunohjainta ei tule liittää painevesiyksiköihin, koska niiden paine vaihtelee liian paljon.

Vain alkuperäisiä GARDENA-lisätarvikkeita käytettäessä toiminta on varmaa.

Ulostulot voidaan kytkeä ainoastaan yksitellen peräkkäisessä järjestyksessä.

Vähimmäisvedenkulutus vedenjakelunohjaimen varmaan kytkentätoimintoon on 20 l/h.

Esimerkiksi Micro-Drip-järjestelmän ohjaamiseen tarvitaan vähintään 10 kpl 2 litran tippusuuttimia.

Micro-Drip-perusyksikköä ei saa asentaa vedenjakelunohjaimen sisäänmenopuolelle.

## 3. Kokoaminen

### Kiinnityslevyn asentaminen:

Vedenjakelunohjain voidaan asentaa kiinnityslevyn ① avulla lattiaan tai seinään (sisäänmeno ylhäällä).

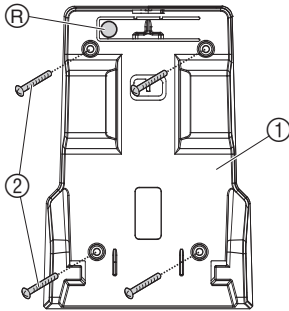

1. Merkitse porausreiät kiinnityslevyn ① avulla ja poraa 4 reikää.
2. Ruuvaa kiinnityslevy 4 ruuvilla ② (ei kuulu toimitukseen) kiinni.

### Vedenjakelunohjaimen lukitseminen:

→ Työnnä vedenjakelunohjain ylhäältä päin kiinnityslevyyn ① paikalleen kunnes se lukittuu.

### Vedenjakelunohjaimen lukituksen avaaminen:

→ Paina lukituspainiketta (R) ja vedä vedenjakelunohjain ylöspäin pois.

## 4. Käyttöönotto

### Vedenjakelunohjaimen liittämisen:

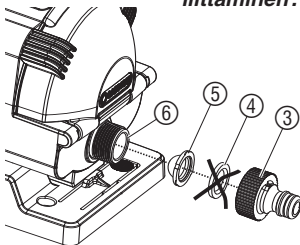

### Sisäänmenopuoli:

1. Poista kumitiiviste ④ hanaliittimestä ③ ja korvaa se likasihdillä ⑤.
2. Ruuvaa hanaliitin ③ sisäänmenopuolen ⑥ liitännään ja yhdistä letkulla kastelunohjaimen tai vesihanaan.

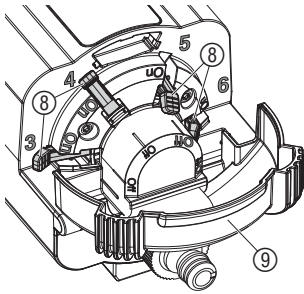

## Ulostulopuoli:

Käytettävissä on 2 - 6 ulostuloa. Ulostulojen **1** ja **2** on aina oltava käytössä. Ulostulot **3 - 6** voidaan kytkeä käyttöön läpivirtaussäätimien **8** avulla. Toimitukseen kuuluu 5 hanaliitintä **3** ja 3 sulikutulpaa **7**. Käyttämättömät ulostulot on suljettava sulikutulpilla **7**.

## Läpivirtaussäätimien asettaminen On / Off:

1. Käännä suojuskansi **9** auki.
2. Aseta käytettävien ulostulojen läpivirtaussäädin **8** (esim. **3** ja **4**) asentoon **On**.
3. Aseta käyttämättömien ulostulojen läpivirtaussäädin **8** (esim. **5** ja **6**) asentoon **Off**.
4. Käännä suojuskansi **9** kiinni ja lukitse.

## Käytettävien / käyttämättömien ulostulojen liittäminen:

1. Ruuvaa hanaliittimet **3** käytettäviin ulostuloihin (esim. **1 - 4**).
2. Sulje käyttämättömät ulostulot (esim. **5** ja **6**) sulikutulpilla **7**.
3. Yhdistä käytettävät ulostulot **1 - 4** kastelulaitteisiin.

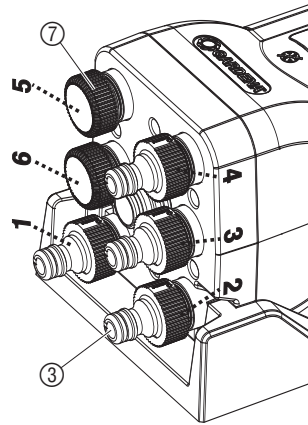

## Tärkeä ohje:

Läpivirtaussäätimien (**On / Off**) sijoitusjärjestyksen tulee käydä yksiin ulostulojen (**käytettävät / käyttämättömät**) kanssa. Kastelunohjaimen ohjelmanumeroiden tulee olla varattu käytettäville ulostuloille.

## 5. Käyttö

### Avoimen ulostulon asettaminen vedenjakelunohjaimessa:

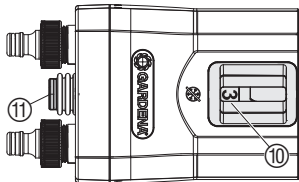

Ikunasta **10** näkyy käytössä oleva avoin ulostulo. Jos on tarkoitus kastella toisen ulostulon kautta (manuaalisesti), tai jos avoimen ulostulon sijoitusjärjestys ei käy yksiin kastelunohjaimen ohjelman kanssa, voidaan haluttu avoin ulostulo valita valintapainikkeella **11**.

→ Paina valintapainiketta **11** niin monta kertaa, kunnes haluttu avoin ulostulo (esim. **3**) näkyy ikkunassa **10**.

### Kastelunohjaimen kanssa:

Käytettäessä GARDENA-kastelunohjainta tuoten:o 1864 / 1866 tulisi käyttää ”ohjelmaa 15” (tuoten:o 1814 ”Special programme”). Tällöin se ottaa huomioon automaattisesti 5 minuutin tauon ohjelmien välillä, mikä tarvitaan luotettavaan edelleenkytkentään.

1. Ohjelmoi ohjelmat (kasteluajat) kullekin käytettävälle ulostulolle.
2. Paina valintapainiketta **11** niin monta kertaa, kunnes ikkunassa **10** oleva avoin ulostulo vastaa kastelunohjaimen haluttua ohjelmaa.

**Esimerkki käytettäessä  
4:ää ulostuloa ja kastelu-  
nohjaimen 1864 / 1866  
ohjelmaa 15:**

Tässä esimerkissä kastellaan käytettävien ulostulojen **1 - 4** kautta.

Ohjelma / ulostulo	Start Time	Run Time	Mo	Tu	We	Th	Fr	Sa	Su
1	<b>5:00</b>	<b>0:30</b>	<b>X</b>				<b>X</b>		
2	<b>5:35</b>	<b>0:35</b>		<b>X</b>			<b>X</b>		<b>X</b>
3	<b>20:20</b>	<b>0:35</b>	<b>X</b>				<b>X</b>	<b>X</b>	
4	<b>21:00</b>	<b>0:05</b>	<b>X</b>		<b>X</b>		<b>X</b>		
5	<b>EI KÄYTÖSSÄ</b>								
6	<b>EI KÄYTÖSSÄ</b>								

Ohjelmien välillä on automaattisesti otettu huomioon 5 min. tauko. Elleivät kasteluajat ole kaikkina päivinä samat (esim. ohjelma / ulostulo 2), kastellaan ei-aktiivisten ulostulojen kautta 30 sekunnin ajan. Siten varmistetaan, että vedenjakelunohjain kytkee edelleen seuraavaan ohjelmoituun ulostuloon (esim. maanantaina ulostulosta 1 ulostuloon 3).

**Aktiivisen kastelun keskeyttäminen:**

Kun ”ohjelma 15” (tuoten:o 1814 ”Special programme”) on aktivoitu, voidaan kastelunohjaimen Man.-painikkeen kautta keskeyttää aktiivinen kastelutoiminto ilman, että ohjelmien järjestys avoimiin ulostuloihin menee hukkaan.

→ Paina kastelunohjaimen Man-painiketta kastelun aikana.

*Kastelu keskeytyy ja vedenjakelunohjain kytkee seuraavaan käytettävään ulostuloon ja kastelunohjain edelleen seuraavaan ohjelmaan.*

**Kosteusanturin / sadetunnistimen kanssa:**

**Kosteusanturia tuoten:o 1188 / sadetunnistinta tuoten:o 1189 saa käyttää vain kastelunohjaimen tuoten:o 1864 / 1866 ja aktiivisen ohjelman 15 kanssa.**

Kun kosteusanturi / sadetunnistin ilmoittaa kosteuden olevan riittävän, lyhentää ”ohjelma 15” kastelun 30 sekuntiin, jotta vedenjakelunohjain kytkee edelleen seuraavaan käytettävään ulostuloon. Ilman ”ohjelmaa 15” kastelua ei suoritettaisi. Siten ohjelmien järjestys käytettäviin ulostuloihin nähden menisi hukkaan.

→ Noudata kastelunohjaimen käyttöohjetta.

## 6. Käytöstä poistaminen

### Talvisäilytys / varastointi:



**Huomio!**  
Vedenjakelunohjaimen vaurioituminen, koska tuote ei ole pakkasenkestävä!  
→ Suojaa vedenjakelunohjain pakkaselta.

1. Irrota liitännät.
2. Vapauta vedenjakelunohjain tarvittaessa kiinnityslevystä ja irrota siitä.
3. Säilytä vedenjakelunohjain kuivassa, pakkaselta suojatussa paikassa.

**Säilytyspaikan tulee olla poissa lasten ulottuvilta.**

## 7. Huolto

### Likasihdin ja ikkunan puhdistaminen:

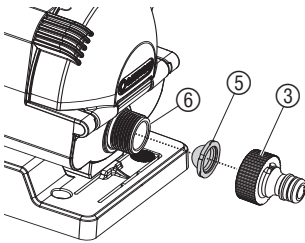

Tarkista likasihti säännöllisesti.

1. Ruuvaa hanaliitin ③ irti.
2. Poista likasihti ⑤ ja puhdistase.
3. Ruuvaa hanaliitin ③ likasihdin ⑤ kera jälleen sisääntulo puoleen ⑥ liitäntään.
4. Paina ikkunan ⑩ nokka ⑩ ylös, irrota ikkuna ja puhdistase.
5. Aseta ikkuna ⑩ jälleen paikalleen.

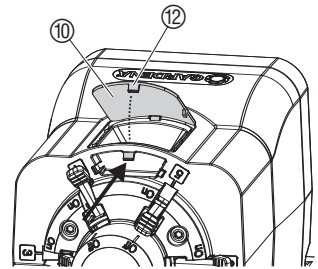

### Vedenjakelunohjaimen huuhtelu:

Likaantunut vedenjakelunohjain saattaa haitata kytkentätoimintoa. Suosittelemme vedenjakelunohjaimen läpihuuhtelua kerran vuodessa.

1. Aseta kaikki läpivirtaussäätimet asentoon On ja poista sulkutulpat.
2. Avaa vesihana tai aseta kastelunohjain manuaaliselle kastelulle.
3. Paina 30 sekunnin kuluttua valintapainiketta, jotta seuraava ulostulo läpihuuhdellaan.
4. Suorita kohdan 3. toimenpide kaikkien ulostulojen kohdalla.

## 8. Vikojen korjaaminen



### HUOMIO !

Jos ohjelmien järjestys ulostuloihin nähden menee hukkaan, voi seurauksena olla huomattava vahinko liiallisesta kastelusta tai kuivumisesta johtuen, koska ohjelmien ajo osuu väärin ulostuloihin !

→ Varmista, että ohjelmien järjestys ulostuloihin nähden on oikea.

Vika	Mahdollinen syy	Korjaus
<b>Ei kastelua</b>	Vesihana kiinni.	→ Avaa vesihana.
	Ulostulot <b>1</b> ja <b>2</b> suljettu sulikutulpilla.	→ Liitä kastelulaite ulostuloihin <b>1</b> ja <b>2</b> .
	Aktiiviset ulostulot (läpivirtaussäädin asennossa <b>On</b> ) suljettu sulikutulpilla.	→ Liitä kastelulaite aktiivisiin ulostuloihin.
	Käytettävien ulostulojen läpivirtaussäätimet ei asennossa <b>On</b> tai käyttämättömien (sulikutulpalla) ei asennossa <b>Off</b> .	→ Aseta käytettävien ulostulojen läpivirtaussäätimet asentoon <b>On</b> ja käyttämättömien asentoon <b>Off</b> .
	Ohjelmajärjestys ulostuloihin nähden ei oikea (katso ikkuna).	→ Tarkista ohjelmajärjestys.
<b>Kastelu väärästä ulostulosta losta (esim. ohjelmien väärä järjestys ulostuloihin nähden)</b>	Ohjelmien deaktivoimisen jälkeen (sadesään toiminto).	→ Varaa aktiivinen ulostulo (katso ikkuna) valintapainikkeella halutun ohjelman kohdalle.
	Valintapainiketta painettu kastelun aikana.	→ Älä paina valintapainiketta kastelun aikana.
	Paineen heilahtelua painevesiyksikössä.	→ Älä käytä painevesiyksikköä.
<b>Vedenjakelunohjain ei kytke edelleen</b>	Paine alle 1 bar.	→ Puhdista sihti, käytä sisäänmenopuolella hanaliitintä <b>tuoten : o 2801 / 2817</b> ¾"-letkulla, vähennä kastelulaitteen vedenkulutusta.
	Vedenjakelunohjain likaantunut.	→ Huuhtelee vedenjakelunohjain.
	Aktiivinen ulostulo suljettu sulikutulpalla.	Ruuvaa sulikutulppa irti. → Vedenjakelunohjain kytkee edelleen.
<b>Vain kun ei käytetä tuoten : oa 1864 / 1866</b>	Kastelupäivät eivät samoja kaikissa ohjelmissa.	→ Aseta kastelupäivät samoiksi kaikissa ohjelmissa.
	Ei 5 min. taukoa ohjelmien välillä.	→ Aseta 5 min. tauko ohjelmien välille.
<b>Koskee vain tuoten : oa 1864 / 1866</b>	Vanhempi malli ilman ohjelmaa 15.	→ Ota yhteys huoltopalveluun.



Mikäli muita vikoja ilmenee, pyydämme ottamaan yhteyden GARDENA- huoltoon. Korjauksia saavat tehdä vain GARDENA-huoltopisteet tai GARDENAn valtuuttamat alan erikoiskauppiat.

## 9. Tekniset tiedot

<b>Vedenjakelunohjain automatic tuoten:o 1197</b>	
<b>Sisäänmenopuoli:</b>	26,5 mm (G¾) ulkokierre
<b>Ulostulot:</b>	6 x 26,5 mm (G¾) ulkokierre
<b>Minimikäyttöpaine:</b>	1 bar
<b>Maksimikäyttöpaine:</b>	6 bar
<b>Vähimmäisvirtaama:</b>	20 l/h

## 10. Huoltopalvelu / takuu

GARDENA myöntää tälle tuotteelle 2 vuoden takuun (ostopäivästä lähtien). Tämä takuu vastaa kaikista vakavista laitteen vioista, jotka todistettavasti johtuvat materiaali- tai valmistusvirheistä. Harkintamme mukaan toimitamme joko moitteettoman laitteen viallisen tilalle tai korjaamme korvauksetta meille lähetetyn laitteen seuraavin edellytyksin:

- Laitetta on käsitelty asianmukaisesti ja käyttöohjeen suositusten mukaisesti.
- Ostaja tai kukaan muu ulkopuolinen henkilö ei ole yrittänyt korjata laitetta.

Tällä valmistajan myöntämällä takuulla ei ole vaikutusta kauppiaseen / myyjään kohdistuviin takuuvaatimuksiin.

Takuutapauksessa lähetä viallinen laite yhdessä ostotositteen kopion ja vian kuvauksen kanssa postimaksu maksettuna takasivulla ilmoitettuun huoltopalveluosoitteeseen.



## **D Produkthaftung**

Wir weisen ausdrücklich darauf hin, dass wir nach dem Produkthaftungsgesetz nicht für durch unsere Geräte hervorgerufene Schäden einzustehen haben, sofern diese durch unsachgemäße Reparatur verursacht oder bei einem Teileaustausch nicht unsere Original GARDENA Teile oder von uns freigegebene Teile verwendet werden und die Reparatur nicht vom GARDENA Service oder dem autorisierten Fachmann durchgeführt wird. Entsprechendes gilt für Ergänzungsteile und Zubehör.

## **GB Product Liability**

We expressly point out that, in accordance with the product liability law, we are not liable for any damage caused by our units if it is due to improper repair or if parts exchanged are not original GARDENA parts or parts approved by us, and, if the repairs were not carried out by a GARDENA Service Centre or an authorised specialist. The same applies to spare parts and accessories.

## **F Responsabilité**

Nous vous signalons expressément que GARDENA n'est pas responsable des dommages causés par ses appareils, dans la mesure où ces dommages seraient causés suite à une réparation non conforme, dans la mesure où, lors d'un échange de pièces, les pièces d'origine GARDENA n'auraient pas été utilisées, ou si la réparation n'a pas été effectuée par le Service Après-Vente GARDENA ou l'un des Centres SAV agréés GARDENA. Ceci est également valable pour tout ajout de pièces et d'accessoires autres que ceux préconisés par GARDENA.

## **NL Productaansprakelijkheid**

Wij wijzen er nadrukkelijk op, dat wij op grond van de wet aansprakelijkheid voor producten niet aansprakelijk zijn voor schade ontstaan door onze apparaten, indien deze door onvakkundige reparatie veroorzaakt zijn, of er bij het uitwisselen van onderdelen geen gebruik gemaakt werd van onze originele GARDENA onderdelen of door ons vrigegeven onderdelen en de reparatie niet door de GARDENA technische dienst of de bevoegde vakman uitgevoerd werd. Ditzelfde geldt voor extra-onderdelen en accessoires.

## **S Produktansvar**

Tillverkaren är inte ansvarig för skada som orsakats av produkten om skadan beror på att produkten har reparerats felaktigt eller om, vid reparation eller utbyte, andra än Original GARDENA reservdelar har använts. Samma sak gäller för kompletteringsdelar och tillbehör.

## **DK Produktansvar**

Vi gør udtrykkeligt opmærksom på at i henhold til produktansvarsloven er vi ikke ansvarlige for skader forårsaget af vores udstyr, hvis det skyldes uautoriserede reparationer eller hvis dele er skiftet ud og der ikke er anvendt originale GARDENA dele eller dele godkendt af os, eller hvis reparationerne ikke er udført af GARDENA-service eller en autoriseret fagmand. Det samme gælder for ekstra udstyr og tilbehør.

## **FIN Tuotevastuu**

Korostamme nimenomaan, että tuotevastuulain nojalla emme ole vastuussa laitteistamme johtuneista vahingoista, mikäli nämä ovat aiheutuneet epäasianmukaisesta korjauksesta tai osia vaihdettaessa ei ole käytetty alkuperäisiä GARDENA- varaosia tai hyväksymiämme osia ja korjauksen on suorittanut muu kuin GARDENA -huoltokeskus tai valtuuttamamme ammattihenkilö. Tämä pätee myös lisäosiin ja lisävarusteisiin.

## **I Responsabilità del prodotto**

Si rende espressamente noto che, conformemente alla legislazione sulla responsabilità del prodotto, non si risponde di danni causati da nostri articoli se originati da riparazioni eseguite non correttamente o da sostituzioni di parti effettuate con materiale non originale GARDENA o comunque da noi non approvato e, in ogni caso, qualora l'intervento non venga eseguito da un centro assistenza GARDENA o da personale specializzato autorizzato. Lo stesso vale per le parti complementari e gli accessori.

## **E Responsabilidad de productos**

Advertimos que conforme a la ley de responsabilidad de productos no nos responsabilizamos de daños causados por nuestros aparatos, siempre y cuando dichos daños hayan sido originados por arreglos o reparaciones indebidas, por recambios con piezas que no sean piezas originales GARDENA o bien piezas autorizadas por nosotros, así como en aquellos casos en que la reparación no haya sido efectuada por un Servicio Técnico GARDENA o por un técnico autorizado. Lo mismo es aplicable para las piezas complementarias y accesorios.

## **P Responsabilidade sobre o produto**

Queremos salientar que segundo a lei da responsabilidade do fabricante, nós não nos responsabilizaremos por danos causados pelo nosso equipamento, quando estes ocorrerem em decorrência de reparações inadequadas ou da substituição de peças por peças não originais da GARDENA, ou peças não autorizadas. A responsabilidade tornar-se-á nula também depois de reparações realizadas por oficinas não autorizadas pela GARDENA. Esta restrição valerá também para peças adicionais e acessórios.

### **EST Tootevastutus**

Juhime teie tähelepanu sellele, et tootevastutusseaduse kohaselt ei vastuta me meie seadmete poolt põhjustatud kahjude eest, kui need on tekkinud asjatundmatu paranduse tagajärjel või kui detaili vahetamisel ei kasutatud GARDENA originaalvaruosi ega meie poolt kasutada lubatud varuosi ja kui parandustöid ei ole teinud GARDENA klienditeenindusspetsialistid ega meie volitatud spetsialistid. Sama kehtib lisadetailide ja tarvikute kohta.

### **LT Atsakomybė už produkciją**

Prašome atkreipti dėmesį, kad remdamiesi „Mašinų saugos“ įstatymu, neatsakome už nuostolius, sukeltus mūsų prietaisų, jei jie atsirado dėl netinkamo remonto, arba, jei keičiant dalis, buvo naudojami neoriginalios GARDENA dalys arba dalys, kurių mes neleidome naudoti, o remontą atliko ne GARDENA serviso centras ar galiojantis specialistas. Tas pats galioja papildomoms dalims ir priedams.

### **LV Produkta atbildība**

Mēs skaidri norādām uz to, ka saskaņā ar Produktu atbildības likumu, mēs neatbildam par mūsu iekārtu radītiem zaudējumiem, ciktāl tos ir izraisījis neatbilstošs remonts vai daļu nomaina ar neoriģinālām GARDENA daļām vai ne ar mūsu norādītajām detaļām un remontu nav veicis GARDENA serviss vai pilnvarots speciālists. Tas pats attiecas uz papildinošajām daļām un piederumiem.

### **D EG-Konformitätserklärung**

Der Unterzeichnete Husqvarna AB, 561 82 Huskvarna, Sweden bestätigt, dass die nachfolgend bezeichneten Geräte in der von uns in Verkehr gebrachten Ausführung die Anforderungen der harmonisierten EU-Richtlinien, EU-Sicherheitsstandards und produktspezifischen Standards erfüllen. Bei einer nicht mit uns abgestimmten Änderung der Geräte verliert diese Erklärung ihre Gültigkeit.

### **GB EU Declaration of Conformity**

The undersigned Husqvarna AB, 561 82 Huskvarna, Sweden, hereby certifies that, when leaving our factory, the units indicated below are in accordance with the harmonised EU guidelines, EU standards of safety and product specific standards. This certificate becomes void if the units are modified without our approval.

### **F Certificat de conformité aux directives européennes**

Le constructeur, soussigné : Husqvarna AB, 561 82 Huskvarna, Sweden, déclare qu'à la sortie de ses usines le matériel neuf désigné ci-dessous était conforme aux prescriptions des directives européennes énoncées ci-après et conforme aux règles de sécurité et autres règles qui lui sont applicables dans le cadre de l'Union européenne. Toute modification portée sur ce produit sans l'accord express de Husqvarna supprime la validité de ce certificat.

### **NL EU-overeenstemmingsverklaring**

Ondergetekende Husqvarna AB, 561 82 Huskvarna, Sweden, bevestigt, dat het volgende genoemde apparaat in de door ons in de handel gebrachte uitvoering voldoet aan de eis van, en in overeenstemming is met de EU-richtlijnen, de EU-veiligheidsstandaard en de voor het product specifieke standaard. Bij een niet met ons afgestemde verandering aan het apparaat verliest deze verklaring haar geldigheid.

### **S EU Tillverkarintyg**

Undertecknad firma Husqvarna AB, 561 82 Huskvarna, Sweden, intyggar härmed att nedan nämnda produkter överensstämmer med EU:s direktiv, EU:s säkerhetsstandard och produktspecifikation. Detta intyg upphör att gälla om produkten ändras utan vårt tillstånd.

### **DK EU Overensstemmelse certifikat**

Undertegnede Husqvarna AB, 561 82 Huskvarna, Sweden bekræfter hermed, at enheder listet herunder, ved afsendelse fra fabrikken, er i overensstemmelse med harmoniserede EU retningslinjer, EU sikkerhedsstandarder og produkt-specifikationsstandarder. Dette certifikat træder ud af kraft hvis enhederne er ændret uden vor godkendelse.

### **FIN EY-vaatimustenmukaisuusvakuutus**

Allekirjoittanut Husqvarna AB, 561 82 Huskvarna, Sweden vakuuttaa, että allamainitut laitteet täyttävät tehtaaltamme lähtiesään yhdenmukaistettujen EY-direktiivien, EY-turvallisuusstandardien ja tuotekohtaisten standardien vaatimukset. Laitteisiin tehdyt muutokset, joista ei ole sovittu kanssamme, johtavat tämän vakuutuksen raukeamiseen.

### **I Dichiarazione di conformità alle norme UE**

La sottoscritta Husqvarna AB, 561 82 Huskvarna, Sweden, certifica che il prodotto qui di seguito indicato, nei modelli da noi commercializzati, è conforme alle direttive armonizzate UE nonché agli standard di sicurezza e agli standard specifici di prodotto. Qualunque modifica apportata al prodotto senza nostra specifica autorizzazione invalida la presente dichiarazione.

### **E Declaración de conformidad de la UE**

El que suscribe Husqvarna AB, 561 82 Huskvarna, Sweden, declara que la presente mercancía, objeto de la presente declaración, cumple con todas las normas de la UE, en lo que a normas técnicas, de homologación y de seguridad se refiere. En caso de realizar cualquier modificación en la presente mercancía sin nuestra previa autorización, esta declaración pierde su validez.

### **P Certificado de conformidade da UE**

Os abaixo mencionados Husqvarna AB, 561 82 Huskvarna, Sweden, por este meio certificam que ao sair da fábrica o aparelho abaixo mencionado está de acordo com as directrizes harmonizadas da UE, padrões de segurança e de produtos específicos. Este certificado ficará nulo se a unidade for modificada sem a nossa aprovação.

### **EST ELI vastavusdeklaratsioon**

Allakirjutanu Husqvarna AB, 561 82 Huskvarna, Sweden kinnitab, et kirjeldatud seade vastab meie poolt ringluses viidud kujul ELI harmooniseeritud direktiividele, ELI ohutusstandarditele ja tootega seotud standarditele. Meiega kooskõlastamata muudatuse tegemise korral seadmel kaotab see deklaratsioon kehtivuse.

### **LT ES Atitikties deklaracija**

Pasirašanti Husqvarna AB, 561 82 Huskvarna, Sweden patvirtina, kad žemiau nurodyti prietaisai ir jų modeliai, kuriuos paleidome į apyvartą, patenkina harmonizuotas ES direktyvas, ES saugumo standartus ir specifinius gaminių standartus. Atlikus bet kokį prietaiso pakeitimą, kuris nėra suderintas su mumis, ši deklaracija praranda galiojimą.

### **LV ES-atbilstības deklarācija**

Parakstījusies Husqvarna AB, 561 82 Huskvarna, Sweden, Vācija apstiprina, ka sekojoši apzīmētās iekārtas, kuras mēs izplatām, savā izpildījumā atbilst harmonizētajām ES direktīvām, ES drošības standartiem un produkta specifiskajiem standartiem. Ar mūsu neapstiprinātām izmaiņām iekārtā šī deklarācija zaudē savu derīgumu.

Bezeichnung des Gerätes: Wasserverteiler automatic Description of the unit: Water Distributor automatic Désignation du matériel : Sélecteur automatic Omschrijving van het apparaat: Waterverdeler automatic Produktbeskrivning: Vattenfördelare automatic Beskrivelse af enhederne: Vandfordeler automatic Laitteiden nimitys: Vedenjakelunohjain automatic Descrizione del prodotto: Distributore d'acqua automatic Descripción de la mercancía: Distribuidor automatic Descrição do aparelho: Distribuidor de água automatic Seadmete nimetus: Kastmisjaotur automatic Gaminio pavadinimas: Vandens skirstytuvas automatic Iekārtu apzīmējums: Ūdens sadalītājs automatic	Anbringningsjahr der CE-Kennzeichnung: Year of CE marking: Date d'apposition du marquage CE : Installatiejaar van de CE-aanduiding: CE-Märkningsår: CE-Mærkningsår: CE-merkin kiinnitysvuosi: Anno di rilascio della certificazione CE: Colocación del distintivo CE: Ano de marcação pela CE: CE-märgistuse paigaldamise aasta: CE- markējuma uzlikšanas gads: Metai, kuriais paženklinta CE-ženklū:
Art.-Nr.: Varenr. : Toote nr : Art. No.: Art.-n:o : Gaminio Nr. : Référence : Art. : Art.-Nr. : Art. nr.: Art. N°: Art.nr. : Art. N°: <b>1197</b>	Ulm, den 15.07.2014 Ulm, 15.07.2014 Fait à Ulm, le 15.07.2014 Ulm, 15-07-2014 Ulm, 2014.07.15. Ulm, 15.07.2014 Ulmissa, 15.07.2014 Ulm, 15.07.2014 Ulm, 15.07.2014 Ulm, 15.07.2014 Ulm, 15.07.2014 Ulm, 2014.07.15 Ulma, 15.07.2014
EU-Richtlinien: Normativa UE: EU directives: Directrices da UE: Directives européennes : ELi direktiivid: EU-richtlijnen: ES direktivos: EU direktiv: ES-direktivas: EU Retningslinier: EY-direktiivit: Directive UE: <b>2006/42/EC</b>	Der Bevollmächtigte Authorised representative Représentant légal Gemachtigde Behörig Firmatecknare Teknisk direktör Valtuutettu edustaja Rappresentante autorizzato Representante autorizado Representante autorizado Volitatud esindaja Įgaliotasis atstovas Pilnvarotā persona
Harmonisierte EN: <b>EN ISO 12100</b>	
Hinterlegte Dokumentation: GARDENA Technische Dokumentation M. Kugler 89079 Ulm Deposited Documentation: GARDENA Technical Documentation M. Kugler 89079 Ulm Documentation déposée : Documentation technique GARDENA M. Kugler 89079 Ulm	 Reinhard Pompe (Vice President)

**Deutschland / Germany**

GARDENA GmbH  
Central Service  
Hans-Lorenser-Straße 40  
D-89079 Ulm  
Produktfragen:  
(+49) 731 490-123  
Reparaturen:  
(+49) 731 490-290  
service@gardena.com

**Albania**

COBALT Sh.p.k.  
Rr. Sriti Kodra  
1000 Tirana

**Argentina**

Husqvarna Argentina S.A.  
Av. del Libertador 5954 –  
Piso 11 – Torre B  
(C1428ARP) Buenos Aires  
Phone: (+54) 1 5194 5000  
info.gardena@  
ar.husqvarna.com

**Armenia**

Garden Land Ltd.  
61 Tigran Mets  
0005 Yerevan

**Australia**

Husqvarna Australia Pty. Ltd.  
Locked Bag 5  
Central Coast BC  
NSW 2252  
Phone: (+61) (0) 2 4352 7400  
customer.service@  
husqvarna.com.au

**Austria / Österreich**

Husqvarna Austria GmbH  
Consumer Products  
Industriezeile 36  
4010 Linz  
Tel.: (+43) 732 77 01 01-90  
consumer.service@  
husqvarna.at

**Azerbaijan**

Firm Progress a.  
Aliyev Str. 26A  
1052 Bakı

**Belgium**

GARDENA Belgium NV/SA  
Sterrebeekstraat 163  
1930 Zaventem  
Phone: (+32) 2 720 92 12  
Mail: info@gardena.be

**Bosnia / Hercegovina**

SILK TRADE d.o.o.  
Industrijska zona Bukva bb  
74260 Tešanj

**Brazil**

Husqvarna do Brasil Ltda  
Av. Francisco Matarazzo,  
1400 – 19º andar  
São Paulo – SP  
CEP: 05001-903  
Tel: 0800-112252  
marketing.br.husqvarna@  
husqvarna.com.br

**Bulgaria**

Хускарна България ЕООД  
Бул. „Андрей Липчев“ № 72  
1799 София  
Тел.: (+359) 02/9753076  
www.husqvarna.bg

**Canada / USA**

GARDENA Canada Ltd.  
100 Summerlea Road  
Brampton, Ontario L6T 4X3  
Phone: (+1) 905 792 9330  
info@gardencanada.com

**Chile**

Maquinarias Agroforestales  
Ltda. (Maga Ltda.)  
Santiago, Chile  
Avda. Chesterton  
# 8355 comuna Las Condes  
Phone: (+56) 2 202 4417  
Dalton@maga.cl  
Zipcode: 7560330

**Timuco, Chile**

Avda. Valparaíso # 01466  
Phone: (+56) 45 222 126  
Zipcode: 4780441

**China**

Husqvarna (China) Machinery  
Manufacturing Co., Ltd.  
No. 1355, Jia Xin Rd.,  
Ma Lu Zhen, Jia Ding Dist.,  
Shanghai  
201801  
Phone: (+86) 21 59159629  
Domestic Sales  
www.gardena.com.cn

**Colombia**

Husqvarna Colombia S.A.  
Calle 18 No. 68 D-31, zona  
Industrial de Montevideo  
Bogotá, Cundinamarca  
Tel. 571 2922700 ext. 105  
jairo.salazar@  
husqvarna.com.co

**Costa Rica**

Compania Exim  
Euroberoamericana S.A.  
Los Colegios, Moravia,  
200 metros al Sur del Colegio  
Saint Francis – San José  
Phone: (+506) 297 6883  
exim\_euro@racsa.co.cr

**Croatia**

SILK ADRIA d.o.o.  
Josipa Lončara 3  
10090 Zagreb  
Phone: (+385) 1 3794 580  
silk.adria@zg.t-com.hr

**Cyprus**

Med Marketing  
17 Digeni Akrita Ave  
P.O. Box 27017  
1641 Nicosia

**Czech Republic**

Husqvarna Česko s.r.o.  
Türkova 2319/5b  
149 00 Praha 4 – Chodov  
Bežplatná infolinika:  
800 100 425  
servis@cz.husqvarna.com

**Denmark**

GARDENA / Husqvarna  
Consumer Outdoor Products  
Salgsafdelning Danmark  
Box 9003  
S-200 39 Malmö  
info@gardena.dk

**Dominican Republic**

BOSQUESA, S.R.L.  
Carretera Santiago Licey  
Km. 5 ½  
Esquina Copal II.  
Santiago, Dominican Republic  
Phone: (+809) 736-0333  
joserbosquesa@claro.net.do

**Ecuador**

Husqvarna Ecuador S.A.  
AQUITOS E1-181 y 10 de Agosto  
Quito, Pichincha  
Tel. (+593) 22800739  
francisco.jacome@  
husqvarna.com.ec

**Estonia**

Husqvarna Eesti OÜ  
Consumer Outdoor Products  
Kesk tee 10, Aaviku küla  
Rae vald  
Harju maakond  
75305 Estonia  
kontakt.eij@husqvarna.ee

**Finland**

Oy Husqvarna Ab  
Consumer Outdoor Products  
Lauttarhankatu 8 B / PL 3  
00581 HELSINKI  
info@gardena.fi

**France**

GARDENA France  
Immeuble Expositif  
9-11 allée des Pierres Mayettes  
ZAC des Barbarniers, B.P. 99  
F- 92232 GENNEVILLIERS  
cedex  
Tél. (+33) 01 40 85 30 40  
service.consommateurs@  
gardena.fr

**Georgia**

ALD Group  
Bellashvili 8  
1159 Tbilisi

**Great Britain**

Husqvarna UK Ltd  
Preston Road  
Aycliffe Industrial Park  
Newton Aycliffe  
Consumer Durham  
DL5 6UP  
info.gardena@  
husqvarna.co.uk

**Greece**

P. PAPADOPOULOS S.A.  
92 ATHINON AVENUE  
ATHENS  
POST CODE 10442  
GREECE  
Phone: (+30) 210 51 93 100  
info@papadopoulos.gr

**Hungary**

Husqvarna Magyarországi Kft.  
Ezred u. 1-3  
1044 Budapest  
Telefon: (+36) 1 251-4161  
vevoszolgalat.husqvarna@  
husqvarna.hu

**Iceland**

O. Johnson & Kaaber  
Tunguhalsi 1  
110 Reykjavik  
ooj@okj.is

**Ireland**

Husqvarna UK Ltd  
Preston Road  
Aycliffe Industrial Park  
Newton Aycliffe  
Consumer Durham  
DL5 6UP  
info.gardena@  
husqvarna.co.uk

**Italy**

Husqvarna Italia S.p.A.  
Via Como 72  
23868 VALMADRERA (LC)  
Phone: (+39) 0341.203.111  
info@gardenaitalia.it

**Japan**

KAKUICHI Co. Ltd.  
Sumitomo Realty &  
Development Kojimachi  
BLDG., 8F  
5-1 Nibanncyo 5  
Chiyoda-ku  
Tokyo 102-0084  
Phone: (+81) 3264 4721  
m\_ishihara@kaku-ichi.co.jp

**Kazakhstan**

LAMED LTD.  
155/1, Tazhibayevoi Str.  
050060 Almaty  
IP Schmidt  
Abayvenue 3B  
110 005 Kostanay

**Korea**

Kyung Jin Trading Co.,LTD.  
107-4, SunDuk Bld.,  
YangJae-dong,  
Secho-gu,  
Seoul, (zipcode: 137-891)  
Phone: (+82) (0)2 574-6300

**Kyrgyzstan**

Alye Maki  
av. Molodaya Guardir J 3  
720014  
Bishkek

**Latvia**

Husqvarna Latvija  
Consumer Outdoor Products  
Bakūžu iela 6  
LV-1024 Rīga  
info@husqvarna.lv

**Lithuania**

UAB Husqvarna Lietuva  
Consumer Outdoor Products  
Aiteities pl. 77C  
LT-52104 Kaunas  
centras@husqvarna.lt

**Luxembourg**

Magasins Jules Neuberg  
39, rue Jacques Stas  
Luxembourg-Gasperich 2549  
Casse Postale No. 12  
Luxembourg 2010  
Phone: (+352) 40 14 01  
api@neuberg.lu

**Mexico**

AFOSA  
Av. Lopez Mateos Sur # 5019  
Col. La Calima 45070  
Zapopan, Jalisco  
Mexico  
Phone: (+52) 33 3818-3434  
icornejo@afosa.com.mx

**Moldova**

Convel S.R.L.  
290 A Muncestri Str.  
20022 Chisinau

**Netherlands**

GARDENA Nederland B.V.  
Postbus 50176  
1305 AD ALMERE  
Phone: (+31) 36 521 00 00  
info@gardena.nl

**Neth. Antilles**

Jonka Enterprises N.V.  
Sta. Rosa Weg 196  
P.O. Box 8200  
Curaçao  
Phone: (+599) 9 767 66 55  
pgm@jonka.com

**New Zealand**

Husqvarna New Zealand Ltd.  
PO Box 76-437  
Manukau City 2241  
Phone: (+64) (0) 9 9202410  
support.nz@husqvarna.co.nz

**Norway**

GARDENA  
Husqvarna Consumer  
Outdoor Products  
Salgskontor Norge  
Kleiverveien 6  
1540 Vesby  
info@gardena.no

**Peru**

Husqvarna Perú S.A.  
Jr. Ramón Cárcamo 710  
Lima 1  
Tel: (+51) 1 3320400 ext. 416  
juan.remuzog@  
husqvarna.com

**Poland**

Husqvarna  
Poland Spółka z o.o.  
ul. Wysockiego 15 b  
03-371 Warszawa  
Phone: (+48) 22330 96 00  
gardena@husqvarna.com.pl

**Portugal**

Husqvarna Portugal, SA  
Lagoa – Albarraque  
2635 – 595 Rio de Mouro  
Tel.: (+351) 21 922 85 30  
Fax: (+351) 21 922 85 36  
info@gardena.pt

**Romania**

Madex International Srl  
Soseaua Adinali 117-123,  
RO 013603  
București, S1  
Phone: (+40) 21 352.76.03  
madex@ines.ro

**Russia**

ООО „Хускарна“  
141400, Московская обл.,  
г. Химки,  
улица Ленинградская,  
владение 39, стр.6  
Бизнес Центр  
„Химки Бизнес Парк“,  
помещение ОВ02\_04  
Серbia  
Domet d.o.o.  
Autoput za Novi Sad bb  
11273 Belgrade  
Phone: (+381) 118 48 88 12  
miroslav.jejina@domet.rs

**Singapore**

Hy-Ray PRIVATE LIMITED  
40 Raffles Place  
#02-08 Tat Ann Building  
Singapore 571785  
Phone: (+65) 6253 2277  
shying@hyray.com.sg

**Slovak Republic**

Husqvarna Česko s.r.o.  
Türkova 2319/5b  
149 00 Praha 4 – Chodov  
Bežplatná infolinika:  
800 154 044  
servis@sk.husqvarna.com

**Slovenia**

Husqvarna Austria GmbH  
Consumer Products  
Industriezeile 36  
4010 Linz  
Tel.: (+43) 732 77 01 01-90  
consumer.service@  
husqvarna.at

**South Africa**

Husqvarna  
South Africa (Pty) Ltd  
Postnet Suite 250  
Private Bag X6,  
Cascades, 3202  
South Africa  
Phone: (+27) 33 846 9700  
info@gardena.co.za

**Spain**

Husqvarna España S.A.  
C/ Basauri, nº 6  
La Florida  
28023 Madrid  
Phone: (+34) 91 708 05 00  
atencioncliente@gardena.es

**Suriname**

Agrofix n.v.  
Verlengde Hogestraat #22  
Phone: (+597) 472426  
agrofix@strinet  
Pobox: 2006  
Paramaribo  
Suriname – South America

**Sweden**

Husqvarna AB  
S-561 82 Huskvarna  
info@gardena.se

**Switzerland / Schweiz**

Husqvarna Schweiz AG  
Consumer Products  
Industriestrasse 10  
5506 Mägenwil  
Phone: (+41) (0) 62 887 37 90  
info@gardena.ch

**Turkey**

GARDENA Dost Diş Ticaret  
Mümesillik A.Ş.  
Sanayi Cad. Adil Sokak  
No: 1/B Kartal  
34873 İstanbul  
Phone: (+90) 216 38 93 939  
info@gardena-dost.com.tr

**Ukraine / Ukraina**

ТОВ «Хусварна Україна»  
вул. Васильківська, 34,  
офіс 204-Г  
03022, Київ  
Тел. (+380) 044 498 39 02  
info@gardena.ua

**Uruguay**

FELI SA  
Entre Rios 1083 CP 11800  
Montevideo – Uruguay  
Tel: (+598) 22 03 18 44  
info@felisa.com.uy

**Venezuela**

Corporación Casa y Jardín C.A.  
Av. Caroní, Edif. Trezmen, PB.  
Colinas de Bello Monte.  
1050 Caracas.  
Tlf: (+58) 212 992 33 22  
info@casayjardin.net.ve

1197-20.960.03/0714  
© GARDENA  
Manufacturing GmbH  
D-89070 Ulm  
http://www.gardena.com