

5500/3 Art. 1461

- D Betriebsanleitung**  
Tauch-Druckpumpe
- 
- GB Operating Instructions**  
Submersible Pressure Pump
- 
- F Mode d'emploi**  
Pompe immergée pour arrosage
- 
- NL Gebruiksaanwijzing**  
Dompel-drukkopvoerpomp
- 
- S Bruksanvisning**  
Dränkbar tryckpump
- 
- DK Brugsanvisning**  
Dyk- / trykpumpe
- 
- FI Käyttöohje**  
Uppopainepumppu
- 
- N Bruksanvisning**  
Nedsenkbar trykkpumpe
- 
- I Istruzioni per l'uso**  
Pompa sommersa a pressione
- 
- E Instrucciones de empleo**  
Bomba sumergible a presión
- 
- P Manual de instruções**  
Bomba submersível de pressão
- 
- PL Instrukcja eksploatacji**  
Pompa zanurzeniowo-ciśnieniowa
- 
- H Üzemeltetési utasítás**  
Merülő-nyomószivattyú

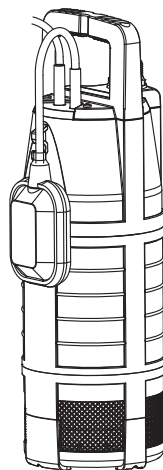

6000/4 Art. 1468

- CZ Návod k obsluze**  
Ponorné tlakové čerpadlo
- 
- SK Návod na obsluhu**  
Ponorné tlakové čerpadlo
- 
- GR Οδηγία χρήσης**  
Βυθιζόμενη αντλία πίεσης
- 
- RUS Инструкция по эксплуатации**  
Насос погружной высокого давления
- 
- SLO Navodilo za uporabo**  
Potopna tlačna črpalka
- 
- UA Інструкція з експлуатації**  
Насос заглибний високого тиску
- 
- HR Upute za uporabu**  
Potopna tlačna pumpa
- 
- TR Kullanma Kilavuzu**  
Dalgiç pompa
- 
- RO Instrucțiuni de utilizare**  
Pompă submersibilă de presiune
- 
- BG Инструкция за експлоатация**  
Потопяема дълбочинна помпа
- 
- EST Kasutusjuhend**  
Uputatav pump
- 
- LT Naudojimosi instrukcija**  
Panardinami slėginiai siurbLIAI
- 
- LV Lietošanas instrukcija**  
Legremdējams spiediēnsūkņis

# Ponorné tlakové čerpadlo GARDENA 5500/3; 6000/4



**Toto je preklad nemeckého originálneho Návodu na obsluhu.**

Prečítajte si, prosím, starostlivo Nvod na obsluhu a dbajte na pokyny v ňom uvedené. Zoznámte sa dôkladne na základe tohto Návodu na obsluhu s ponorným tlakovým čerpadlom, s jeho správnym použitím, ako aj bezpečnostnými upozoreniami.



Prístroj nikdy nepoužívajte, ak ste unavení alebo chorí alebo ste pod vplyvom alkoholu, drog či liekov.

Toto zariadenie môžu používať deti staršie ako 8 rokov, ako aj osoby so zníženými fyzickými, zmyslovými alebo mentálnymi schopnosťami alebo nedostatkom skúseností a vedomostí, ak sú pod dohľadom alebo boli o bezpečnom používaní zariadenia poučené a pochopili z toho vyplývajúce nebezpečenstvá. Deti sa so zariadením nesmú hrať. Deti nesmú vykonávať čistenie a používateľskú údržbu bez dohľadu. Zariadenie odporúčame používať mladistvým od 16 rokov.

→ Návod na obsluhu starostlivo uschovajte.

## Obsah:

1. Oblasť použitia ponorného tlakového čerpadla GARDENA	101
2. Bezpečnostné upozornenia	102
3. Uvedenie do prevádzky	103
4. Obsluha	104
5. Odstavenie z prevádzky	104
6. Údržba	105
7. Odstraňovanie porúch	105
8. Technické údaje	106
9. Príslušenstvo, ktoré je možné k čerpadlu dodať	107
10. Servis / Záruka	107

## 1. Oblasť použitia Vášho ponorného tlakového čerpadla GARDENA

### Určenie:

Ponorné tlakové čerpadlo GARDENA je určené pre nepriemyselné použitie v domácnosti a v záhrade. Je určené na čerpanie vody zo studní, cisterien a iných vodných nádrží alebo na prevádzku zavlažovacích zariadení a systémov.

### Čerpané médium:

S ponorným tlakovým čerpadlom GARDENA je možné čerpať len čistú sladkú vodu.

Čerpadlo je uzavreté vo vodotesnom puzdre a ponára sa do vody (max. ponorná hĺbka pozri 8. Technické údaje).

Čerpadlo je vybavené integrovaným spätným ventilom, ktorý zamedzí samostatnému vyprázdneniu tlakovej hadice po vypnutí čerpadla.

### Upozornenie:



Čerpadlo nesmie byť použité pre slanú vodu, znečistenú vodu, žieraviny, ľahko zápalné a výbušné látky (napr. benzín, petrolej, riedidlá), oleje, vykurovacie oleje a potravinárske kvapaliny. Teplota vody nesmie prekročiť 35 °C.

## 2. Bezpečnostné upozornenia

### **Bezpečnosť elektrických spotrebičov:**



#### **NEBEZPEČENSTVO! Zásah elektrickým prúdom!**

Pri odrezanom sieťovom kábli sa do elektrického systému prostredníctvom kábla môže dostať vlhkosť a spôsobiť skrat.

- Sieťový kábel **nikdy** neodrezávajte (napr. pri prechodke cez stenu).
- **Nevytáňujte zástrčku zo zásuvky za kábel, ale uchopte za telo zástrčky.**



#### **NEBEZPEČENSTVO! Zásah elektrickým prúdom!**

#### **Poškodené čerpadlo sa nesmie používať.**

- V prípade poškodenia nechajte čerpadlo skontrolovať servisom GARDENA.
- Pred použitím čerpadla ho vždy vizuálne skontrolujte (predovšetkým sieťový kábel a zástrčku).

Podľa DIN VDE 0100 môže ponorné tlakové čerpadlo v bazénoch, záhradných rybníkoch a vodotryskoch pracovať len za podmienky, že je vybavené ochranným spínačom voči chybovému prúdu s menovitým chybovým prúdom  $\leq 30$  mA. Ak sa v bazéne alebo záhradnom rybníku nachádzajú osoby, nesmie sa čerpadlo prevádzkovať.

Z bezpečnostných dôvodov odporúčame čerpadlo vždy prevádzkovať s ochranným spínačom voči chybovému prúdu (FI-spínač) (DIN VDE 0100-702 a 0100-738).

- Obráťte sa prosím, na odbornú elektroprevádzku.

Dĺžka vedenia musí byť najmenej 10 m.

Sieťový kábel čerpadla môže byť pripojený na prípojné miesto (zabudovanú zástrčku) v max. výške 1,10 m, merané od podlahy. Prítom je potrebné dbať na to, aby viedol prípojovací kábel smerom nadol.

Údaje na typovom štítku musia súhlasiť s údajmi elektrickej siete.

Používajte výhradne prípustné predĺžovacie káble podľa HD 516.

- Informujte sa u odborníka - elektrikára.
- Uistite sa, že elektrické sieťové pripojenie je umiestnené v bezpečnej oblasti nad hladinou ponoru.

→ Sieťovú zástrčku chráňte pred vlhkom. Zástrčku, prípojovací kábel chráňte pred vysokou teplotou, olejom a ostrými hranami. Pripojovací kábel sa nesmie používať pre upevnenie alebo prepravu čerpadla. Pre ponorenie resp. vyťahnutie a poistenie čerpadla je potrebné používať bezpečnostné lano.

#### **Upozornenia pre obsluhu:**

Pri pripojení čerpadla na zariadenie pre napájanie vodymusia byť dodržané sanitárne predpisy špecifické v krajine použitia, aby sa zamedzilo spätnému nasatiu nepitnej vody.

- Informujte sa, prosím, u príslušného odborníka.

Piesok a iné abrazívne látky spôsobujú rýchle opotrebenie a zníženie výkonu čerpadla.

Čerpadlo musí byť počas prevádzky ponorené vo vode vždy do min. ponornej hĺbky (pozri 8. Technické údaje).

Nenechajte čerpadlo v prevádzke pri uzavretej tlakovej strane dlhšie ako 10 minút (napr. uzavretý ventil, uzavreté postrekovacie zariadenie a pod.).

### 3. Uvedenie do prevádzky

#### Pripojenie hadice nástrčnou rýchlospojku GARDENA:

Prostredníctvom nástrčnej rýchlospojky GARDENA môže byť pripojená hadica 19 mm (3/4") / 16 mm (5/8") a 13 mm (1/2").

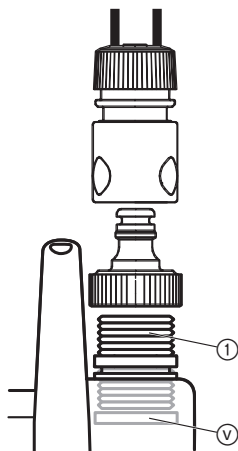

Priemer hadice	Pripoj čerpadla	
13 mm (1/2")	Súprava GARDENA na pripojenie čerpadla	Art. 1750
16 mm (5/8")	Kohút GARDENA Hadica GARDENA	Art. (2)902 Art. (2)916
19 mm (3/4")	Súprava GARDENA na pripojenie čerpadla	Art. 1752

Pripoj čerpadla – dielec (1) je už pri dodávke namontovaný so spätným ventilom (V).

→ Hadicu pripojiť zodpovedajúcou nástrčnou rýchlospojku GARDENA .

#### Spätný ventil (V):

Spätný ventil (V) zamedzí vyprázdnenie hadice po vypnutí alebo odstavení z prevádzky.

Pri paralelnom pripoji viacerých hadíc alebo pripojovacích zariadení sa môže použiť **GARDENA 2 / 4-cestný ventil (Art. 8193 / 8194)**, ktorý sa naskrutkuje priamo na prípoj čerpadla (1).

#### Inštalácia čerpadla:

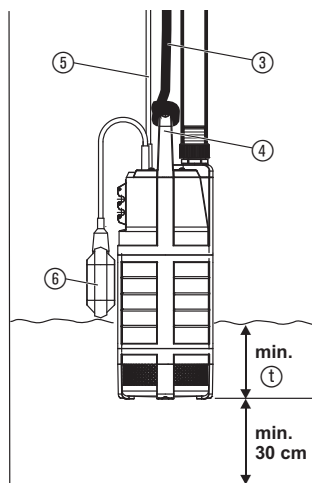

Čerpadlo sa musí ponárať do studne, resp. vodného rezervoáru (3) pomocou upevňovacieho lana. Aby čerpadlo začalo nasávať, musí byť ponorené v minimálnej ponornej hĺbke (1) (pozri 8. Technické údaje). Aby sa neznečistil filter, malo by byť čerpadlo upevnené min. 30 cm nad dnom.

1. Upevňovacie lano (3) upevniť na rukoväť (4).
2. Čerpadlo ponoriť za pomoci upevňovacieho lana (3) do studne, resp. vodného rezervoáru.
3. Poistiť upevňovacie lano (3) .
4. Pri ponáraní do hlbokých studní alebo šacht (od cca. 5 m) viesť pripojovací kábel (5) úpinkami na upevňovacom lane (3).

#### Teplná ochranná poistka:

Pri preťažení sa čerpadlo vypne pomocou zabudovanej ochrannej poistky. Po dostatočnom ochladení motora je čerpadlo znovu pripravené pre prevádzku.

## 4. Obsluha

### Automatická prevádzka:

Ak hladina vody presiahne spínaciu výšku, zopne sa automaticky plavákový spínač ⑥ a voda sa začne odčerpávať. Akonáhle je hladina vody nižšie ako vypínacia výška, vypne plavákový spínač ⑥ čerpadlo automaticky.

→ **Plavákový spínač ⑥ sa musí v automatickej prevádzke voľne pohybovať.**

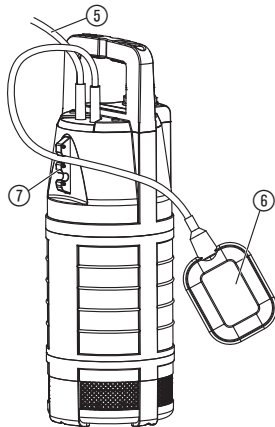

### Nastavenie spínacej a vypínacej výšky:

Minimálna dĺžka kábla medzi plavákovým spínačom ⑥ a držiakom plavákového spínača ⑦ nesmie byť menej ako 10 cm.

1. Kábel plavákového spínača ⑥ vtlačiť do otvoru držiaka plavákového spínača ⑦. Dĺžku kábla nevoľte príliš dlhú alebo príliš krátku, aby bolo zaručené zapnutie a vypnutie čerpadla.
2. Sieťovú zástrčku pripojovacieho kábla ⑤ zastrčiť do zásuvky.

- Čím vyššie je zvolený otvor v držiaku plavákového spínača ⑦, tým vyššia je výška zapnutia a vypnutia čerpadla.
- Čím kratší je kábel medzi plavákovým spínačom ⑥ a držiakom plavákového spínača ⑦, tým nižšia je spínacia výška a tým vyššia vypínacia výška.

### Manuálna prevádzka:

Čerpadlo zostane trvale v prevádzke, ak je plavákový spínač upevnený hore a kábel pritom smeruje nadol.

→ Plavákový spínač ⑥ hore upevniť takým spôsobom, aby kábel smeroval nadol.

Výška zvyškového vody cca. 25 mm sa dá dosiahnuť len v manuálnej prevádzke, pretože v automatickej prevádzke čerpadlo predčasne vypne.

## 5. Odstavenie z prevádzky

### Skladovanie:



**Skladovací priestor nesmie byť dostupný deťom.**

→ V prípade nebezpečenstva, že bude čerpadlo vystavené mrazu, je potrebné ho uskladniť ho v priestore, kde nie je vystavené mrazu.

### Likvidácia:

(podľa RL 2012/19/EU)



Prístroj sa nesmie hádzať do domového odpadu, ale musí byť správne likvidovaný.

## 6. Údržba

Čistenie sacej časti so sacím sitom:

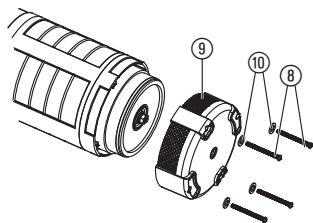

**NEBEZPEČENSTVO! Zásah elektrickým prúdom!**  
Vzniká nebezpečenstvo zásahom elektrickým prúdom.

→ Pred údržbou vyťahnite čerpadlo z napájacej siete.

Nesmú sa používať žiadne žieraviny ani abrazívne čistiace prostriedky.

1. Skrutkovačom vyskrutkujte 4 skrutky ⑧.
2. Z čerpadla vyťahnite a očistite saciu časť so sacím sitom ⑨.
3. Saciu časť so sacím sitom ⑨ nastrčiť na čerpadlo a zaskrutkovať 4 skrutky ⑧ s podložkami ⑩.

**Poškodená turbína môže byť z bezpečnostných dôvodov vymenená len servisom GARDENA.**

## 7. Odstraňovanie porúch



**NEBEZPEČENSTVO! Zásah elektrickým prúdom!**  
Vzniká nebezpečenstvo zásahom elektrickým prúdom.

→ Pred odstraňovaním porúch vyťahnite ponorné tlakové čerpadlo z napájacej siete.

Porucha	Možná príčina	Odstránenie
Čerpadlo nečerpá vodu.	Tlaková hadica je uzavretá, vzduch sa nemôže dostať von.	→ Tlakovú hadicu uvoľniť (ak je napr. zalomená).
	Vzduchový vankúš na saní.	→ Sieťový kábel vybrať a znovu zastrčiť.
	Vodná hladina je pri uvádzaní do prevádzky podminimálnou hladinou vody.	→ Čerpadlo ponorte hlbšie (pozri 8. Technické údaje / Minimálna hĺbka ponoru pri uvádzaní do prevádzky).
	Sacia časť / Sacie sito upchaté.	→ Vytiahnite sieťovú zástrčku, saciu časť očistite (pozri 6. Údržba).
	Čerpadlo je prehriate: Teplotný spínač vypol čerpadlo kvôli prehriatiu.	→ Vytiahnite sieťovú zástrčku, saciu časť očistite (pozri 6. Údržba). Dbajte na max. teplotu čerpaného média (35 °C).
	Napájacie napätie je prerušené.	→ Skontrolujte poistky a spoje zásuviek.

Porucha	Možná příčina	Odstránenie
Čerpadlo nečerpá vodu.	Spätňý ventil sa zasekáva.	→ Spätňý ventil vymontovať a vyčistiť (pozri 3. Uvedenie do prevádzky).
Výkon čerpania sa náhle znižuje.	Sacia časť / Sacie sito upchaté.	→ Vytiahnite sieťovú zástrčku, saciu časť očistíte (pozri 6. Údržba).



Pri iných poruchách Vás žiadame, obrátiť sa na servis GARDENA. Opravy môžu byť vykonávané len na servisných miestach GARDENA alebo odbornými pracovníkmi autorizovanými GARDENOU.

## 8. Technické údaje

	5500/3 (Art. 1461)	6000/4 (Art. 1468)
Sieťové napätie / Sieťová frekvencia	230 V / 50 Hz	230 V / 50 Hz
Menovitý výkon	900 W	1.000 W
Max. prietok	5.500 l/h	6.000 l/h
Max. tlak	3,0 bar	4,0 bar
Max. výtlačná výška	30 m	40 m
Max. hĺbka ponoru	12 m	12 m
Pripojovací kábel	15 m H07 RNF	15 m H07 RNF
Prípoj čerpadla	33,3 mm (G 1 vnútorný závit)	33,3 mm (G 1 vnútorný závit)
Minimálna ponorná hĺbka pri uvádzaní do prevádzky	50 mm	70 mm
Min./max. spínacia výška	430 mm / 660 mm	450 mm / 680 mm
Min./max. vypínacia výška	115 mm / 210 mm	135 mm / 230 mm
Zbytková výška vody	25 mm	25 mm
Hmotnosť cca.	9,6 kg	10,0 kg
Upevňovacie lano	15 m dlhé / Ø 5 mm	15 m dlhé / Ø 5 mm
Max. teplota čerpaného média	35 °C	35 °C

## 9. Príslušenstvo

<b>GARDENA 2 / 4-cestný ventil</b>	Pre paralelné pripojenie viacerých hadíc alebo prípojných zariadení.	<b>Art. 8193 / 8194</b>
<b>GARDENA prípojka 3/4"</b>	Pre hadice 19 mm (3/4").	<b>Art. 1723</b>
<b>GARDENA prípojka 1"</b>	Pre hadice 25 mm (1").	<b>Art. 1724</b>
<b>Súprava GARDENA na pripojenie čerpadla</b>	Pomocou nástrčnej rýchlospojky GARDENA môže byť pripojená hadica 13 mm (1/2").	<b>Art. 1750</b>
<b>Kohút GARDENA Hadica GARDENA</b>	Pomocou nástrčnej rýchlospojky GARDENA môže byť pripojená hadica 16 mm (5/8").	<b>Art. (2)902 Art. (2)916</b>
<b>Súprava GARDENA na pripojenie čerpadla</b>	Pomocou nástrčnej rýchlospojky GARDENA môže byť pripojená hadica 19 mm (3/4").	<b>Art. 1752</b>

## 10. Servis / Záruka

### Záruka:

GARDENA poskytuje na tento produkt záruku 2 roky (od dátumu nákupu). Táto záruka sa poskytuje na všetky podstatné nedostatky zariadenia, ktoré sa vzťahujú na materiálové a výrobné chyby. Záruka sa rieši náhradnou dodávkou bezvadného zariadenia alebo bezplatnou opravou podľa nášho uváženia, ak sú zaručené nasledujúce predpoklady:

- Zariadenie bolo prevádzkované v zmysle odporúčaní v návode na obsluhu.
- Zariadenie sa nepokúšal opraviť ani predajca, ani tretia osoba.

Spotrebný materiál ako obežné koleso a turbína sú vyňaté zo záruky. Čerpadlo poškodené koróziou je vyňaté zo záruky.

Tieto záruky výrobcu nevyklučujú nároky predajcu na záručný výkon.

V prípade záruky zašlite nefunkčné zariadenie s kópiou potvrdenia o kúpe a popisom chyby prostredníctvom zásielkového servisu (len v Nemecku) alebo uveďte adresu servisu udanú na poslednej strane.

### Zmluvné servisné strediská SK:

T – L s.r.o.  
Fedinová 6 – 8  
851 01 Bratislava  
tel.: 02/63838971  
fax.: 02/63533312  
email.: info@tlba.sk  
www.tlba.sk

DAES, s.r.o.  
Košícká 4  
010 01 Žilina  
tel.: 415 650 881  
fax: 415 650 880  
email.: servis@daes.sk  
www.daes.sk

Bohumil Herel – KOVO HEREL  
Pod Salašom 217  
958 01 Partizánske  
tel.: 387 492 327  
fax: 387 494 718  
email.: kovoherel@gmail.com



Pumpen-Kennlinien  
 Performance characteristics  
 Courbes de performance  
 Prestatiegrafiek  
 Kapacitetskurva  
 Ydelses karakteristika  
 Kapasiteetikäyrä  
 Kapacitetskurve  
 Curva di rendimento  
 Curva característica  
 de la bomba  
 Características de performance  
 Charakterystyka pompy  
 Szivattyú-jelleggörbe  
 Charakteristika čerpadla  
 Charakteristiku čerpadla  
 Χαρακτηριστικό διάγραμμα  
 της αντλίας  
 Karakteristike črpal  
 Характеристика насоса  
 Крива характеристики  
 насоса  
 Obilježja pumpe  
 Pompa karakter eğrisi  
 Caracteristică pompă  
 Помпена характеристика  
 Pumba karakteristik  
 Siurblio charakteristinė kreivė  
 Direktiva par sūkņiem

**5500/3**

Art. 1461

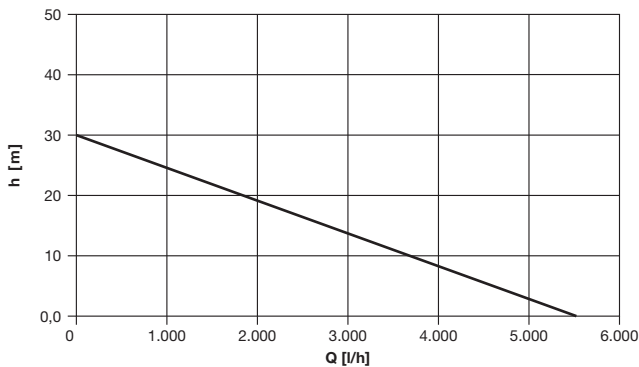

**6000/4**

Art. 1468

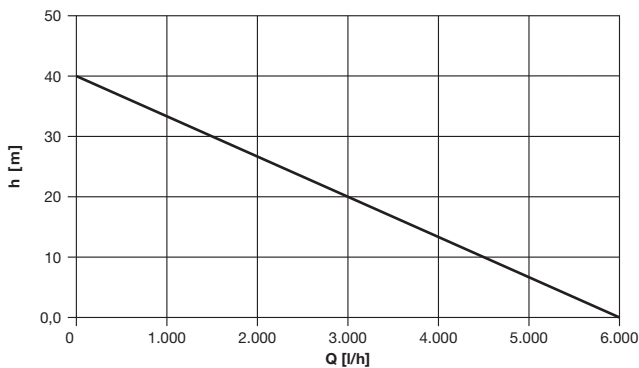

## **D Produkthaftung**

Wir weisen ausdrücklich darauf hin, dass wir nach dem Produkthaftungsgesetz nicht für durch unsere Geräte hervorgerufene Schäden einzustehen haben, sofern diese durch unsachgemäße Reparatur verursacht oder bei einem Teileaustausch nicht unsere originale GARDENA Teile oder von uns freigegebene Teile verwendet wurden und die Reparatur nicht vom GARDENA Service oder dem autorisierten Fachmann durchgeführt wird. Entsprechendes gilt für Ergänzungssteile und Zubehör.

## **GB Product Liability**

We expressly point out that, in accordance with the product liability law, we are not liable for any damage caused by our units if it is due to improper repair or if parts exchanged are not original GARDENA parts or parts approved by us, and, if the repairs were not carried out by a GARDENA Service Centre or an authorised specialist. The same applies to spare parts and accessories.

## **F Responsabilité**

Nous vous signalons expressément que GARDENA n'est pas responsable des dommages causés par ses appareils, dans la mesure où ces dommages seraient causés suite à une réparation non conforme, dans la mesure où, lors d'un échange de pièces, les pièces d'origine GARDENA n'auraient pas été utilisées, ou si la réparation n'a pas été effectuée par le Service Après-Vente GARDENA ou l'un des Centres SAV agréés GARDENA. Ceci est également valable pour tout ajout de pièces et d'accessoires autres que ceux préconisés par GARDENA.

## **NL Productaansprakelijkheid**

Wij wijzen er nadrukkelijk op, dat wij op grond van de wet aansprakelijkheid voor producten niet aansprakelijk zijn voor schade ontstaan door onze apparaten, indien deze door onvakkundige reparatie veroorzaakt zijn, of er bij het uitwisselen van onderdelen geen gebruik gemaakt werd van onze originele GARDENA onderdelen of door ons vrijgegeven onderdelen en de reparatie niet door de GARDENA technische dienst of de bevoegde vakman uitgevoerd werd. Ditzelfde geldt voor extra-onderdelen en accessoires.

## **S Produktansvar**

Tillverkaren är inte ansvarig för skada som orsakats av produkten om skadan beror på att produkten har reparerats felaktigt eller om, vid reparation eller utbyte, andra än Original GARDENA reservdelar har använts. Samma sak gäller för kompletteringsdelar och tillbehör.

## **DK Produktansvar**

Vi gør udtrykkeligt opmærksom på, at vi i henhold til produktansvarsloven ikke er ansvarlige for skader forårsaget af vores udstyr, såfremt det sker på grund af uautoriserede reparationer eller hvis dele er skiftet ud og der ikke er anvendt originale GARDENA dele eller dele godkendt af os, eller hvis reparationerne ikke er udført af GARDENA-service eller en autoriseret fagmand. Det samme gælder for ekstra udstyr og tilbehør.

## **FI Tuotevastuu**

Korostamme nimenomaan, että tuotevastuulain nojalla emme ole vastuussa laitteistamme johtuneista vahingoista, mikäli nämä ovat aiheutuneet epäasianmukaisesta korjauksesta tai osia vaihdettaessa ei ole käytetty alkuperäisiä GARDENA-varaosia tai hyväksymiämme osia ja korjauksen on suorittanut muu kuin GARDENA-huoltokeskus tai valtuuttamamme ammattihenkilö. Tämä pätee myös lisäosiin ja lisävarusteisiin.

## **I Responsabilità del prodotto**

Si rende espressamente noto che, conformemente alla legislazione sulla responsabilità del prodotto, non si risponde di danni causati da nostri articoli se originati da riparazioni eseguite non correttamente o da sostituzioni di parti effettuate con materiale non originale GARDENA o comunque da noi non approvato e, in ogni caso, qualora l'intervento non venga eseguito da un centro assistenza GARDENA o da personale specializzato autorizzato. Lo stesso vale per le parti complementari e gli accessori.

## **E Responsabilidad de productos**

Advertimos que conforme a la ley de responsabilidad de productos no nos responsabilizamos de daños causados por nuestros aparatos, siempre y cuando dichos daños hayan sido originados por arreglos o reparaciones indebidas, por recambios con piezas que no sean piezas originales GARDENA o bien piezas no autorizadas por nosotros, así como en aquellos casos en que la reparación no haya sido efectuada por un Servicio Técnico GARDENA o por un técnico autorizado. Lo mismo es aplicable para las piezas complementarias y accesorios.

## **P Responsabilidade sobre o produto**

Queremos salientar que segundo a lei da responsabilidade do fabricante, nós não nos responsabilizaremos por danos causados pelo nosso equipamento, quando estes ocorrerem em decorrência de reparações inadequadas ou da substituição de peças por peças não originais da GARDENA, ou peças não autorizadas. A responsabilidade tornar-se-á nula também depois de reparações realizadas por oficinas não autorizadas pela GARDENA. Esta restrição valerá também para peças adicionais e acessórios.

## **PL Odpowiedzialność za produkt**

Zwracamy Państwu uwagę, że nie ponosimy odpowiedzialności za uszkodzenia naszych maszyn, bądź szkody spowodowane ich wadliwym funkcjonowaniem, powstałe na skutek nieprawidłowo przeprowadzonych napraw lub użycia nieoryginalnych części zamiennych. Naprawy winny być przeprowadzane tylko przez punkty serwisowe Husqvarna lub autoryzowane serwisy. Dotyczy to również części uzupełniających i oprzyrządowania.

## **H Termékszavatosság**

Nyomatékosan utalunk arra a tényre, hogy a termékszavatossági törvény szerint nem kell jótállást vállalnunk azokra a károokra, amelyeket nem a mi készülékeink okoztak, ha ezeket szakszerűtlen javítás okozta vagy egy alkatrész kicserélésénél nem a mi eredeti GARDENA alkatrészeinket vagy általunk engedélyezett alkatrészeket használták fel és a javítást nem a GARDENA szerviz vagy egy erre felhatalmazott szakember végezte. Hasonlóképpen érvényes ez a kiegészítő alkatrészekre és tartozékokra is.

## **CZ Odpovědnost za výrobek**

Výslovně upozorňujeme na to, že podle zákona o odpovědnosti za výrobek neneseme odpovědnost za škody způsobené našimi přístroji, pokud byly způsobené neodbornou opravou nebo použitím jiných než našich originálních náhradních dílů GARDENA nebo námi schválených dílů a neprovedením opravy servisem GARDENA nebo autorizovaným odborníkem. Odpovídající platí i pro doplňkové díly a příslušenství.

## **SK Predmet záruky**

Upozorňujeme dôrazne na to, že podľa zákona o poskytovaní záruk nezodpovedáme za škody spôsobené našimi výrobkami, v prípade, že boli boli vyvolané neodbornými opravami, výmenou dielcov, ktoré nepatria k originálnym dielom GARDENA alebo neboli námi schválené rovnako boli spôsobené servisnými zásahmi, ktoré neboli vykonané servisom GARDENA alebo autorizovaným odborníkom. Rovnako to platí pre doplnky a príslušenstvo.

## **GR Ευθύνη για το προϊόν**

Σας υπενθυμίζουμε ρητά, ότι σύμφωνα με το νόμο περί ευθύνης για τα προϊόντα δεν ευθυνόμαστε για ενδεχόμενες βλάβες που προκαλούνται από τις συσκευές μας, εφόσον οφείλονται σε μία ακατάλληλη επισκευή ή σε μια αντικατάσταση τμημάτων για την οποία δεν έχουν χρησιμοποιηθεί τα πρωτότυπα ανταλλακτικά της GARDENA ή τα από μας εγκεκριμένα ανταλλακτικά και σε περίπτωση που δεν εκτελείται η επισκευή από το Τμήμα Εξυπηρέτησης Πελατών της GARDENA ή από έναν εξουσιοδοτημένο εξειδικευμένο τεχνίτη. Το ίδιο ισχύει για εξαρτήματα και συμπληρωματικά τμήματα.

## **SLO Jamstvo za izdelek**

Pismo poudarjamo, da po zakonu jamstva za izdelek nismo odgovorni za škodo, ki bi nastala zaradi uporabe našega izdelka, prav tako tudi ne za škodo ki bi nastala zaradi nepravilnega popravila izdelka ali pri napačni zamenjavi delov, ki niso originalni deli GARDENA ali pri uporabi z naše strani potrjenih delov, ki pa niso bili vgrajeni v servisu GARDENA ali v naši pooblašteni servisni službi. Enako velja tudi za nadomestne dele in opremo.

## **HR Odgovornost za proizvod**

Izričito napominjemo da u skladu sa Zakonom o odgovornosti za proizvode nismo odgovorni za štete uzrokovane našim uređajima ako su one izazvane nestručnim popravkom ili u slučaju zamjene dijelova nisu korišteni originalni GARDENA dijelovi ili dijelovi koje smo odobrili i popravak nije izvršio GARDENA servis ili ovlaštene stručnjak. Isto vrijedi i za dodatne dijelove i pribor.

## **RO Responsabilitatea legala a produsului**

Menționăm în mod expres ca, în concordanță cu responsabilitatea legală a produsului, nu suntem răspunzători de nici un accident provocat de produsele noastre dacă se datorează reparării necorespunzătoare sau dacă piesele de schimb nu sunt originale GARDENA sau aprobate de GARDENA, sau dacă reparațiile nu au fost efectuate de un Centru de Service GARDENA sau un specialist autorizat. Aceleași prevederi se aplică și pieselor de schimb și accesoriilor.

## **BG Отговорност за качество**

Изрично подчертаваме, че съгласно закона за отговорност за качество, ние не носим отговорност за вредите причинени от нашите уреди, ако същите са причинени от неправилен ремонт или при подмяната на части не са използвани оригинални части на GARDENA или части одобрени от нас и ремонта не е извършен от сервиз на GARDENA или оторизиран специалист. Същото важи за допълнителните части и принадлежности.

## **EST Tootevastutus**

Juhime teie tähelepanu sellele, et tootevastutusseaduse kohaselt ei vastuta me meie seadmete poolt põhjustatud kahjude eest, kui need on tekkinud asjatundmatu paranduse tagajärjel või kui detaili vahetamisel ei kasutatud GARDENA originaalvarusid ega meie poolt kasutatud lubatud varusid ja kui parandustööd ei ole teinud GARDENA klienditeenindusspetsialistid ega meie volitatud spetsialistid. Sama kehtib lisadetailide ja tarvikute kohta.

## **LT Atsakomybė už produkciją**

Nurodome, kad remdamiesi Atsakomybės už produkciją įstatymu, neatsakome už nuostolius, sukeltus mūsų prietaisų, jei jie atsirado dėl netinkamo remonto, arba, jei keičiant dalis, buvo naudojamasi neoriginalios GARDENA dalys arba dalys, kurių mes neleidome naudoti, o remontą atliko ne GARDENA servisas arba neįgaliotasis specialistas. Tas pats galioja papildomoms dalims ir priedams.

## **LV Produkta atbildība**

Mēs skaidri norādām uz to, ka saskaņā ar Produktu atbildības likumu, mēs neatbildam par mūsu iekārtu radītiem zaudējumiem, ciktāl tos ir izraisījis neatbilstošs remonts vai daļu nomaiņa ar neoriginālām GARDENA daļām vai ne ar mūsu norādītajām detaļām un remontu nav veicis GARDENA serviss vai pilnvarots speciālists. Tas pats attiecas uz papildinošajām daļām un piederumiem.

<p><b>D EG-Konformitätserklärung</b> Der Unterzeichnete Husqvarna AB, 561 82 Huskvarna, Sweden bestätigt, dass die nachfolgend bezeichneten Geräte in der von uns in Verkehr gebrachten Ausführung die Anforderungen der harmonisierten EU-Richtlinien, EU-Sicherheitsstandards und produktspezifischen Standards erfüllen. Bei einer nicht mit uns abgestimmten Änderung der Geräte verliert diese Erklärung ihre Gültigkeit.</p>	<p><b>H EU-Megfelelőeségi nyilatkozat</b> Alulírott, a Husqvarna AB, 561 82 Huskvarna, Sweden igazolja azt, hogy az alábbiakban megnevezett készülékek, az általunk forgalomba hozott kivitelben teljesítik a harmonizációs EU-irányelvek, az EU biztonsági szabványok és a termékre jellemző szabványok követelményeit. Ha a készülékeken a mi beleegyezésünk nélkül változtatást végeznek, akkor ez a nyilatkozat érvényét veszti.</p>
<p><b>GB EU Declaration of Conformity</b> The undersigned Husqvarna AB, 561 82 Huskvarna, Sweden hereby certifies that, when leaving our factory, the units indicated below are in accordance with the harmonised EU guidelines, EU standards of safety and product specific standards. This certificate becomes void if the units are modified without our approval.</p>	<p><b>CZ Prohlášení o shodě EU</b> Podepsaný Husqvarna AB, 561 82 Huskvarna, Sweden potvrzuje, že dále uvedené přístroje v námi do provozu uvedeném provedení splňují požadavky harmonizovaných směrnic EU, bezpečnostních norem EU a norem specifických pro výrobek. Při námi neschválené změně přístrojů ztrácí toto prohlášení platnost.</p>
<p><b>F Certificat de conformité aux directives européennes</b> Le constructeur, soussigné : Husqvarna AB, 561 82 Huskvarna, Sweden déclare qu'à la sortie de ses usines le matériel neuf désigné ci-dessous était conforme aux prescriptions des directives européennes énoncées ci-après et conforme aux règles de sécurité et autres règles qui lui sont applicables dans le cadre de l'Union européenne. Toute modification portée sur ce produit sans l'accord express de GARDENA supprime la validité de ce certificat.</p>	<p><b>SK EU-Vyhľadanie o zhode</b> Nižšie uvedená firma Husqvarna AB, 561 82 Huskvarna, Sweden vyhlasuje, že uvedené zariadenia, ktoré sme uviedli na trh v ich vyhotovení spĺňajú požiadavky harmonizovaných predpisov EÚ, bezpečnostných štandardov EÚ a výrobných špecifických štandardov. Pri zmene zariadenia, ktorá nebola odsúhlasená výrobcom stráca toto vyhlásenie platnosť.</p>
<p><b>NL EU-overeenstemmingsverklaring</b> Ondergetekende Husqvarna AB, 561 82 Huskvarna, Sweden bevestigt, dat de volgende genoemde apparaten in de door ons in de handel gebrachte uitvoering voldoen aan de eis van, en in overeenstemming zijn met de EU-richtlijnen, de EU-veiligheidsstandaard en de voor het product specifieke standaard. Bij een niet met ons afgestemde verandering aan de apparaten verliest deze verklaring haar geldigheid.</p>	<p><b>GR Δήλωση Συμμόρφωσης προς τις Οδηγίες της ΕΕ</b> Η υπογράφουσα Husqvarna AB, 561 82 Huskvarna, Sweden δηλώνει, ότι τα εξής αναφερόμενα εκδοόμενα από την εταιρία μας προϊόντα ανταποκρίνονται σε όλες τις εναρμονισμένες προδιαγραφές της ΕΕ, στα πρότυπα ασφαλείας της ΕΕ και στα ειδικά για το προϊόν πρότυπα. Σε μία μη συμφωνημένη με την εταιρία μας τροποποίηση των συσκευών αυτή η δήλωση χάνει την ισχύ της.</p>
<p><b>S EU Tillverkarintyg</b> Undertecknad firma Husqvarna AB, 561 82 Huskvarna, Sweden intygar härmed att nedan nämnda produkter överensstämmer med EU:s direktiv, EU:s säkerhetsstandard och produktspecifikation. Detta intyg upphör att gälla om produkten ändras utan vårt tillstånd.</p>	<p><b>SLO EU-izjava o skladnosti</b> Podpisani proizvajalec »Husqvarna AB, 561 82 Huskvarna, Sweden« s podpisom potrjuje, da sledeče opisana naprava, ki smo jo poslali na tržišče izpolnjuje zahteve harmoniziranih standardov ES-smernic, ES-varnostnih standardov in izdelku specifičnih standardov. V primeru spremembe na napravi brez našega pisnega dovoljenja ta izjava izgubi svoj pomen in veljavnost.</p>
<p><b>DK EU Overensstemmelse certifikat</b> Undertegnede Husqvarna AB, 561 82 Huskvarna, Sweden bekræfter hermed, at enheder listet herunder ved afsendelse fra fabrikken, er i overensstemmelse med harmoniserede EU retningslinier, EU sikkerheds standarder og produkt specifikations standarder. Dette certifikat træder ud af kraft hvis enhederne er ændret uden vor godkendelse.</p>	<p><b>HR Izjava o sukladnosti EU-a</b> Dojle potpisana tvrtka Husqvarna AB, 561 82 Huskvarna, Sweden ovime potvrđuje da dolje navedeni uređaji u izvedbi plasiranoj na tržište ispunjavaju zahtjeve harmoniziranih EU smjernica, EU sigurnosnih normi i normi za određene proizvode. Ova izjava postaje ništavna u slučaju izmjene uređaja koje nismo odobrili.</p>
<p><b>FI EY-vaatimustenmukaisuusvakuutus</b> Alla kirjoittanut Husqvarna AB, 561 82 Huskvarna, Sweden vakuuttaa, että allamainitut laitteet täyttävät tehtaalamme lähtiesäänä yhdenmukaistettujen EY-direktiivien, EY-turvallisuusstandardien ja tuotekohtaisten standardien vaatimukset. Laitteisiin tehdyt muutokset, joista ei ole sovittu kanssamme, johtavat tämän vakuutuksen raukeamiseen.</p>	<p><b>RO UE-Certificat de conformitate</b> Prin prezenta Husqvarna AB, 561 82 Huskvarna, Sweden, certificata faptul ca, in momentul in care produsul este mentionat mai jos ies din fabrica sunt in concordanta cu directivele UE, standardele de siguranta UE si standardele specifice ale produsului UE. Acest certificat devine nul in cazul modificării aparatului fără aprobarea noastră.</p>
<p><b>I Dichiarazione di conformità alle norme UE</b> La sottoscritta Husqvarna AB, 561 82 Huskvarna, Sweden certifica che il prodotto qui di seguito indicato, nei modelli da noi commercializzati, è conforme alle direttive armonizzate UE nonché agli standard di sicurezza e agli standard specifici di prodotto. Qualunque modifica apportata al prodotto senza nostra specifica autorizzazione invalida la presente dichiarazione.</p>	<p><b>BG ЕС-Декларация за съответствие</b> Подписаната фирма Husqvarna AB, 561 82 Huskvarna, Sweden декларира, че описаните по-долу уреди, муцати в продажба съгласно нашата спецификация, изпълняват изискванията на хармонизираните ЕС-директиви, ЕС-стандартите за безопасност и специфичните производствени стандарти. При промяна на уреда, която не е съгласувана с нас, тази декларация губи своята валидност.</p>
<p><b>E Declaración de conformidad de la UE</b> El que suscribe Husqvarna AB, 561 82 Huskvarna, Sweden declara que la presente mercancía, objeto de la presente declaración, cumple con todas las normas de la UE, en lo que a normas técnicas, de homologación y de seguridad se refiere. En caso de realizar cualquier modificación en la presente mercancía sin nuestra previa autorización, esta declaración pierde su validez.</p>	<p><b>EST ELi vastavusdeklaratsioon</b> Alla kirjutatud Husqvarna AB, 561 82 Huskvarna, Sweden kinnitab, et kirjeldatud seade vastab meie poolt kirjeldusse viidud kujul ELi harmoniseeritud direktiividele, ELi ohutusstandarditele ja tootega seotud standarditele. Meiega kooskõlastamata muudatuste tegemise korral seadmel kaotab see deklaratsioon kehtivuse.</p>
<p><b>P Certificado de conformidade da UE</b> Os abaixo mencionados Husqvarna AB, 561 82 Huskvarna, Sweden, por este meio certificam que ao sair da fábrica os aparelhos abaixo mencionados estão de acordo com as diretrizes harmonizadas da UE, padrões de segurança e de produtos específicos. Este certificado ficará nulo se as unidades forem modificadas sem a nossa aprovação.</p>	<p><b>LT ES Atitikties deklaracija</b> Pasirašanti firma Husqvarna AB, 561 82 Huskvarna, Sweden patvirtina, kad žemiau nurodyti prietaisai ir jų modeliai, kuriuos pateidome į prekybą, patenkina harmonizuotus ES direktyvas, ES saugumo standartus ir specifinius gaminių standartus. Atlikus bet kokį prietaiso pakeitimą, kuris nėra suderintas su mumis, ši deklaracija praranda galiojimą.</p>
<p><b>PL Deklaracja zgodności Unii Europejskiej</b> Husqvarna AB, 561 82 Huskvarna, Sweden potwierdza, że poniżej określone urządzenia w wersji oferowanej przez nas do sprzedaży spełniają wymagania zharmonizowanych dyrektyw Unii Europejskiej, standardu bezpieczeństwa Unii Europejskiej i standardu specyficznego dla tego typu produktów. W przypadku zmiany urządzenia, która nie została z nami uzgodniona, niniejsza deklaracja traci moc obowiązująca.</p>	<p><b>LV ES-atbilstības deklaracija</b> Parakstījisies Husqvarna AB, 561 82 Huskvarna, Sweden, Vācija apstiprina, ka sekojoši apzīmētās iekārtas, kuras mēs izplatām, savā izpildījumā atbilst harmonizētajām ES direktīvām, ES drošības standartiem un produkta specifiskajiem standartiem. Ar mūsu neapstiprinātām izmaiņām iekārtā šī deklarācija zaudē savu derīgumu.</p>



**Deutschland / Germany**

GARDENA GmbH  
Central Service  
Hans-Lorenser-Straße 40  
D-59079 Ulm  
Produktfragen:  
(+49) 731 490-123  
Reparaturen:  
(+49) 731 490-290  
service@gardena.com

**Albania**

COBALT Sh.p.k.  
Rr. Siri Kodra  
1000 Tirana

**Argentina**

Husqvarna Argentina S.A.  
Av.del Libertador 5954 –  
Piso 11 – Torre B  
(C1428ARP) Buenos Aires  
Phone: (+54) 11 5194 5000  
info.gardena@  
ar.husqvarna.com

**Armenia**

Garden Land Ltd.  
61 Tigran Mets  
0005 Yerevan

**Australia**

Husqvarna Australia Pty. Ltd.  
Locked Bag 5  
Central Coast BC  
NSW 2252  
Phone: (+61) (0) 2 4352 7400  
customer.service@  
husqvarna.com.au

**Austria / Österreich**

Husqvarna Austria GmbH  
Consumer Products  
Industriezeile 36  
4010 Linz  
Tel.: (+43) 732 77 01 01-90  
consumer.service@  
husqvarna.at

**Azerbaijan**

Firm Progress  
a. Aliyev Str. 26A  
1052 Baku

**Belgium**

GARDENA Belgium NV/SA  
Sterrebeekstraat 163  
1930 Zaventem  
Phone: (+32) 2 72 20 92 12  
Mail: info@gardena.be

**Bosnia / Hercegovina**

SILK TRADE d.o.o.  
Industrijska zona Bukva bb  
74260 Tešanj

**Brazil**

Husqvarna do Brasil Ltda  
Av. Francisco Matarazzo,  
1400 – 19º andar  
São Paulo – SP  
CEP: 05001-903  
Tel: 0800-112252  
marketing.br.husqvarna@  
husqvarna.com.br

**Bulgaria**

Хускварна България ЕООД  
Бул. „Андрей Ляпчев“ № 72  
1799 София  
Tel.: (+359) 02/975 3076  
www.husqvarna.bg

**Canada / USA**

GARDENA Canada Ltd.  
100 Summerlea Road  
Brampton, Ontario L6T 4X3  
Phone: (+1) 905 792 9330  
info@gardenacanada.com

**Chile**

Maquinarias Agroforestales  
Ltda. (Maga Ltda.)  
Santiago, Chile  
Avda. Chesterton  
# 8355 comuna Las Condes  
Phone: (+56) 2 202 4417  
Dalton@maga.cl  
Zipcode: 7560330  
Temuco, Chile  
Avda. Valparaiso # 01466  
Phone: (+56) 45 222 126  
Zipcode: 4780441

**China**

Husqvarna (China) Machinery  
Manufacturing Co., Ltd.  
No. 1355, Jia Xin Rd.  
Ma Lu Zhen, Jia Ding Dist.,  
Shanghai  
201801  
Phone: (+86) 21 59159629  
Domestic Sales  
www.gardena.com.cn

**Colombia**

Husqvarna Colombia S.A.  
Calle 18 No. 68 D-31, zona  
Industrial de Montevideo  
Bojiá, Cundinamarca  
Tel: 771 2922700 ext. 105  
jairo.salazar@  
husqvarna.com.co

**Costa Rica**

Compania Exim  
Euroberoamericana S.A.  
Los Colegios, Moravia,  
200 metros al Sur del Colegio  
Saint Francis – San José  
Phone: (+506) 297 68 83  
exim\_euro@racsa.co.cr

**Croatia**

SILK ADRIA d.o.o.  
Josipa Lončara 3  
10090 Zagreb  
Phone: (+385) 1 3794 580  
silk.adria@zg1.com.hr

**Cyprus**

Med Marketing  
17 Digeni Akrita Ave  
P.O. Box 27017  
1641 Nicosia

**Czech Republic**

Husqvarna Česko s.r.o.  
Türkova 2319/5b  
149 00 Praha 4 – Chodov  
Bezplatná infolinika:  
800 100 425  
servis@cz.husqvarna.com

**Denmark**

GARDENA / Husqvarna  
Consumer Outdoor Products  
Salgsafdelning Danmark  
Box 9003  
S-200 39 Malmö  
info@gardena.dk

**Dominican Republic**

BOSQUESA, S.R.L.  
Carretera Santiago Licey  
Km. 5 ½  
Esquina Copal II.  
Santiago, Dominican Republic  
Phone: (+809) 736-0333  
joserbosquesa@claro.net.do

**Ecuador**

Husqvarna Ecuador S.A.  
Arujos E1-181 y 10 de Agosto  
Quito, Pichincha  
Tel. (+593) 22800739  
francisco.jacom@  
husqvarna.com.ec

**Estonia**

Husqvarna Eesti OÜ  
Consumer Outdoor Products  
Kesk tee 10, Aaviku küla  
Rae vald  
Harju maakond  
75305 Estonia  
kontakt.etj@husqvarna.ee

**Finland**

Oy Husqvarna Ab  
Consumer Outdoor Products  
Lauterhanankatu 8 B / PL 3  
00581 HELSINKI  
info@gardena.fi

**France**

GARDENA France  
Immeuble Exposial  
9-11 allée des Pierres Mayettes  
ZAC des Barbannières, B.P. 99  
-F- 92232 GENNEVILLIERS  
cedex  
Tel.: (+33) 01 40 85 30 40  
service.consommateurs@  
gardena.fr

**Georgia**

ALD Group  
Belashvili 8  
1159 Tleilisi

**Great Britain**

Husqvarna UK Ltd  
Preston Road  
Aycliffe Industrial Park  
Newton Aycliffe  
County Durham  
DL5 6UP  
info.gardena@  
husqvarna.co.uk

**Greece**

P.PAPADOPOULOS S.A.  
92 ATHINON AVENUE  
ATHENS  
POST CODE 10442  
GREECE  
Phone: (+30) 210 51 93 100  
info@papadopoulou.com.gr

**Hungary**

Husqvarna Magyarországi Kft.  
Ezred u. 1-3  
1044 Budapest  
Telefon: (+36) 1 251-4161  
vevoszolgalat.husqvarna@  
husqvarna.hu

**Iceland**

O. Johnson & Kaaber  
Tunguhalssi 1  
110 Reykjavik  
oj@ojk.is

**Ireland**

Husqvarna UK Ltd  
Preston Road  
Aycliffe Industrial Park  
Newton Aycliffe  
County Durham  
DL5 6UP  
info.gardena@  
husqvarna.co.uk

**Italy**

Husqvarna Italia S.p.A.  
Via Como 72  
23868 VALMADRERA (LC)  
Phone: (+39) 0341.203.111  
info@gardenaitalia.it

**Japan**

KAJICHI Co. Ltd.  
Sumitomo Realty &  
Development Kojimachi  
BLDG., 8F  
5-1 Nibanenryo  
Chiyoda-ku  
Tokyo 102-0084  
Phone: (+81) 33 264 4721  
m\_ishihara@kaku-ichi.co.jp

**Kazakhstan**

LAMED Ltd.  
155/1., Tazhibayevoi Str.  
050060 Almaty  
IP Schmidt  
Abayavenue 3B  
110 005 Kostanay

**Korea**

Kyung Jin Trading CO.,LTD.  
107-4, SunDuk Bld.,  
YangJae-dong,  
Seocho-gu,  
Seoul, (zipcode: 137-891)  
Phone: (+82) (0)2 574-6300

**Kyrgyzstan**

Alye Maki  
av. Molodaya Guardir J 3  
720014  
Bishkek

**Latvia**

Husqvarna Latvija  
Consumer Outdoor Products  
Bakūži iela 6  
LV-1024 Rīga  
info@husqvarna.lv

**Lithuania**

UAB Husqvarna Lietuva  
Consumer Outdoor Products  
Aiteles pl. 77C  
LT-52104 Kaunas  
centras@husqvarna.lt

**Luxembourg**

Magasins Jules Neuberg  
39, rue Jacques Stas  
Luxembourg-Gasperich 2549  
Case Postale No. 12  
Luxembourg 2010  
Phone: (+352) 40 14 01  
api@neuberg.lu

**Mexico**

AFOSA  
Av. Lopez Mateos Sur # 5019  
Col. La Calma 45070  
Zapopan, Jalisco  
Mexico  
Phone: (+52) 33 3818-3434  
icornejo@afosa.com.mx

**Moldova**

Convel S.R.L.  
290A Muncesti Str.  
2002 Chisinau

**Netherlands**

GARDENA Nederland B.V.  
Postbus 50176  
1305 AD ALMERE  
Phone: (+31) 36 521 00 00  
info@gardena.nl

**Neth. Antilles**

Jonka Enterprises N.V.  
Sta. Rosa Weg 196  
P.O. Box 8200  
Curaçao  
Phone: (+599) 9 767 66 55  
pgm@jonka.com

**New Zealand**

Husqvarna New Zealand Ltd.  
PO Box 76-437  
Manukau City 2241  
Phone: (+64) (0) 9 9202410  
support.nz@husqvarna.co.nz

**Norway**

GARDENA  
Husqvarna Consumer  
Outdoor Products  
Salgskontor Norge  
Kleiverveien 6  
1540 Vestby  
info@gardena.no

**Peru**

Husqvarna Perú S.A.  
Jr. Ramón Cárcamo 710  
Lima 1  
Tel: (+51) 1 3320400 ext.416  
juan.remuzog@  
husqvarna.com

**Poland**

Husqvarna  
Poland Spółka z o.o.  
ul. Wysockiego 15 b  
03-371 Warszawa  
Phone: (+48) 22 330 96 00  
gardena@husqvarna.pl

**Portugal**

Husqvarna Portugal, SA  
Lagoa – Albarraque  
2635 – 595 Rio de Mouro  
Tel.: (+351) 21 922 85 30  
Fax: (+351) 21 922 85 36  
info@gardena.pt

**Romania**

Madex International Srl  
Soseaua Odaii 117-123,  
RO 013603  
Bucuresti, S 1  
Phone: (+40) 21 352.76.03  
madex@ines.ro

**Russia**

ООО «Хускварна»  
141400, Московская обл.,  
г. Химки,  
улица Ленинградская,  
владение 39, стр.6  
Бизнес Центр  
«Химки Бизнес Парк»,  
помещение ОВ02\_04

**Serbia**

Domel d.o.o.  
Autoput za Novi Sad bb  
11273 Belgrade  
Pitecinje (+381) 118 48 88 12  
miroslav.jejina@domel.rs

**Singapore**

Hy-Ray PRIVATE LIMITED  
40 Jalan Pemimpin  
#02-08 Tat Ann Building  
Singapore 577185  
Phone: (+65) 6253 2277  
shying@hyray.com.sg

**Slovak Republic**

Husqvarna Česko s.r.o.  
Türkova 2319/5b  
149 00 Praha 4 – Chodov  
Bezplatná infolinika:  
800 154 044  
service@sk.husqvarna.com

**Slovenia**

Husqvarna Austria GmbH  
Consumer Products  
Industriezeile 36  
4010 Linz  
Tel.: (+43) 732 77 01 01-90  
consumer.service@  
husqvarna.at

**South Africa**

Husqvarna  
South Africa (Pty) Ltd  
Postnet Suite 250  
Private Bag X6,  
Cascades, 3202  
South Africa  
Phone: (+27) 33 846 9700  
info@gardena.co.za

**Spain**

Husqvarna España S.A.  
C/ Basauri, nº 6  
La Florida  
28023 Madrid  
Phone: (+34) 91 708 05 00  
atencioncliente@gardena.es

**Surinam**

Agrofix n.v.  
Verlengde Hogestraat #22  
Phone: (+597) 472426  
agrofix@sr.net  
Pobox: 2006  
Paramaribo  
Suriname – South America

**Sweden**

Husqvarna AB  
S-561 82 Huskvarna  
info@gardena.se

**Switzerland / Schweiz**

Husqvarna Schweiz AG  
Consumer Products  
Industriestrasse 10  
5506 Mägenwil  
Phone: (+41) (0) 62 887 37 90  
info@gardena.ch

**Turkey**

GARDENA Dost Diş Ticaret  
Müesseslik A.Ş.  
Sanayi Cad. Adı Sokak  
No: 1/B Kartal  
34873 İstanbul  
Phone: (+90) 216 3893 939  
info@gardena-dost.com.tr

**Ukraine / Україна**

ТОВ «Хусварна Україна»  
вул. Васильківська, 34,  
офіс 204-г  
03022, Київ  
Tel. (+381) 044 498 39 02  
info@gardena.ua

**Uruguay**

FELI SA  
Entre Ríos 1083 CP 11800  
Montevideo – Uruguay  
Tel.: (+598) 22 03 18 44  
info@felisa.com.uy

**Venezuela**

Corporación Casa y Jardín C.A.  
Av. Caroní, Edif. Trezmen, P.B.  
Colinas de Bello Monte.  
1050 Caracas.  
Tlf: (+58) 212 992 33 22  
info@casayjardin.net.ve

1461-20.960.06/0614  
© GARDENA Manufacturing GmbH  
D-89079 Ulm  
http://www.gardena.com