

C 2030 duo plus
Art. 1874-29

PL Instrukcja obsługi
Sterownik nawadniania

H Használati útmutató
Öntözőkomputer

CZ Návod k použití
Zavlažovací počítač

SK Návod na použitie
Zavlažovací počítač

GR Οδηγίες χρήσεως
Ηλεκτρονικός προγραμμα-
τιστής ποτίσματος

**RUS Инструкция по
эксплуатации**
Компьютер для полива

SLO Navodila za uporabo
Namakalnega računalnika

HR Uputstva za upotrebu
Kompjuter za upravljanje
navodnjavanja

UA Інструкція з експлуатації
Таймер подачі води

RO Instrucțiuni de utilizare
Programator udare

TR İşletim kılavuzu
Su Bilgisayarı

**BG Инструкция за експлоа-
тация**
Компютър за вода

SRB Uputstvo za rad
BIH Kompjutera za navodnjavanje

AL Manual përdorimi
Kompjuter vaditjesh

GARDENA Öntözőkomputer C 2030 duo plus



Niniejszy tekst jest tłumaczeniem niemieckiej instrukcji oryginalnej.

Kérjük, olvassa el figyelmesen a használati útmutatót! Tartsa be a benne lévő utasításokat. Ezen útmutató segítségével ismerje meg az öntözőkomputert, annak helyes használatát, illetve biztonsági előírásait.



Biztonsági okokból gyermekek, 16 évnél fiatalabbak és olyan személyek, akik nem ismerik a használati útmutatót, nem működtethetik ezt a öntözőkomputert. Korlátozott fizikai vagy szellemi képességű személyek csak az értük felelős személy felügyelete mellett, vagy utasítására használhatják a készüléket.

→ Kérjük, őrizze meg ezt a használati útmutatót.

Tartalomjegyzék

| | |
|--|----|
| 1. A GARDENA öntözőkomputer alkalmazási területe | 15 |
| 2. Biztonsági előírások | 15 |
| 3. Működés | 16 |
| 4. Üzembe helyezés | 18 |
| 5. Programozás | 20 |
| 6. Üzemen kívül helyezés | 25 |
| 7. Karbantartás | 25 |
| 8. Hibaelhárítás | 25 |
| 9. Szállítható tartozékok | 26 |
| 10. Műszaki adatok | 27 |
| 11. Szerviz / garancia | 27 |

1. A GARDENA öntözőkomputer alkalmazási területe

Rendeltetészerű használat:

A GARDENA öntözőkomputer házi- és hobbikertekben privát esőztetők és öntözőrendszerek vezérléséhez alkalmas, kizárólag kültéri használatra. Az öntözőkomputernek két különálló kimenete van, és pl. nyaralás alatti automatikus öntözéshez alkalmazható.

Vegye figyelembe



A GARDENA öntözőkomputert nem szabad ipari használatra alkalmazni, illetve nem alkalmas vegyi anyagok, élelmiszer, könnyen gyúlékony és robbanékony anyagok szállítására.

2. Biztonsági előírások

Elem:

Biztonsági előírások miatt csak IEC 6LR61 típusú 9 V-os alkáli mangán elemet (alkaline) szabad alkalmazni!

Ahhoz, hogy hosszabb távollét esetében elkerüljük az öntözőkomputer elem lemerülése miatt történő leállását, az elemet egyből ki kell cserélni, amikor az elem telítettség jelzője csak 1 hasábot mutat.

Üzembe helyezés:

Figyelem!

Az öntözőkomputer beltéri használata nem megengedett.

→ Az öntözőkomputer csak kültéri használatra alkalmas.

Az öntözőkomputert csak függőlegesen, a hollandi anyával felfelé szabad felszerelni, hogy a víz ne tudjon az elemtartóba jutni.

Ahhoz, hogy az öntözőkomputer kapcsoló-funkciója biztosítva legyen, a minimális víz-leadás mennyisége 20 – 30 l/h között kell hogy legyen kimenetenként. Pl. a Micro-Drip rendszer vezérléséhez min. 10 db 2 literes csepegtetőre van szükség.

Magas hőmérséklet esetén (60 °C fölötti hőmérséklet a kijelzőn) előfordulhat, hogy az LCD kijelző elhalványul; ez a program lefutására semmilyen hatással sincs. Miután lehűlt a kijelző, újra jól olvasható lesz.

Az átfolyó víz hőmérséklete max. 40 °C lehet.

→ Csak tiszta édesvíz használatára alkalmas.

A minimális üzemi nyomás 0,5 bar, a maximális üzemi nyomás 12 bar.

Kerülje a húzó irányú terhelést.

→ Ne húzza a rácsatlakoztatott tömlőt.

Programozás:

→ Csak elzárt vízcsapnál programozzon.

Így elkerüli, hogy akaratán kívül vizes legyen.

Programozáshoz le tudja venni a vezérlő egységet a házról.

Ha a vezérlő egységet nyitott szelepnél veszik le a házról, a szelep mindaddig nyitva marad, amíg a vezérlő nem kerül vissza.

3. Funkció

Az öntözőkomputer segítségével a nap bármely szakában mindkét kimeneten max. 3-szor (8 óránként) lehet a kertet automata módon öntözni. Ehhez esőztetőt, sprinkler-rendszert, vagy egy csepegtetőrendszert lehet az öntözőkomputerhez csatlakoztatni.

Az öntözőkomputer teljesen automata módon végzi az öntözést a programozás szerint, így nyaralás alatt is ideális megoldás. Korán reggel, vagy késő este legkisebb a párolgás mértéke, és így a vízfogyasztás is.

Kezelőfelület:

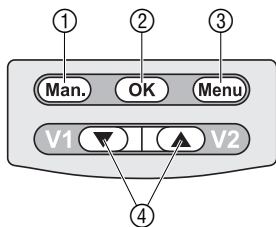

Az öntözési programot nagyon egyszerűen a kezelőfelületen lehet a készülékbe táplálni.

Kezelőfelület

- ① **Man.-gomb**
- ② **OK-gomb**
- ③ **Menu-gomb**
- ④ **▼-▲-gombok (V1/V2)**

Funkció

- A vízfolyás manuális nyitása, vagy zárása.
- Rögzíti a ▼-▲-gombokkal beállított értékeket.
- Vált a következő kijelző felületen.
- Segítségükkel változtathatók a beállítandó értékek felületenként, illetve a V1/V2 kimenet az 1. felületen.

Kijelző-felület:

A 6 kijelző-felületet a **Menu**-gomb lenyomásával lehet egymás után elérni.

- 1. szint
- 2. szint
- 3. szint
- 4. szint
- 5. szint
- 6. szint

Normál kijelző

Aktuális nap és pontos idő

Az öntözés kezdetének időpontja

Az öntözés időtartama

Az öntözés gyakorisága

A program be-/kikapcsolása / szenzor lecsatlakoztatása



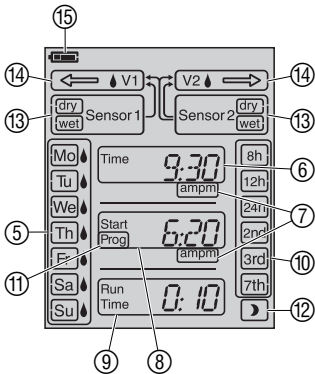

A kijelző-felület bármikor, a **Menu**-gomb lenyomásával változtatható. Az összes program adat, ami addig változtatásra, és az **OK**-gombbal rögzítésre került, el van mentve. Ha egy programozott öntözés során az adatokat megváltoztatja, és az **OK**-gombbal jóváhagyja, a szelep elzáródik.

Kijelző:



| Kijelző | Leírás |
|--------------------------------------|--|
| ⑤ A hét napjai Mo, Tu, ... | Aktuális nap, ☐, ill. programozott öntözési napok ☀. |
| ⑥ Time | Aktuális idő (adatbevitelnél villog). |
| ⑦ am / pm | 12 –órás kijelzési módhoz (pl. USA-ban, Kanadában). |
| ⑧ Start | Az öntözés kezdő időpontja (adatbevitelnél villog). |
| ⑨ Run Time | A öntözés időtartama (adatbevitelnél villog). |
| ⑩ 8h, 12h, 24h, 2nd, 3rd, 7th | Öntözési ciklus (☐-vel aktiválva). 8 / 12 / 24 óránként, minden 2. / 3. / 7. nap. |
| ⑪ Prog ON / OFF | Az öntözési program aktív (ON) / inaktív (OFF). |
| ⑫ Szenzor közvetlen vezérlése | Az öntözés 20 és 6 óra között automatikusan a talajnedvességérzékelő vezérlésével történik. |
| ⑬ Sensor 1 / 2 dry / wet | Száraz szenzor dry : az öntözés megtörténik. Nedves szenzor wet : az öntözésre nem kerül sor. |
| ⑭ Ventil ← V1 / Ventil V2 → | A nyíl mutatja a választott szelepet: - kijelzett ☀: a szelep el van zárva. - villogó ☀: a szelep nyitva van. |
| ⑮ Elem | 5 elemállapotot jelez: 3 hasáb: az elem fel van töltve 2 hasáb: az elem félig van töltve 1 hasáb: az elem gyenge 0 hasáb: az elem majdnem lemerült Keret villog: az elem lemerült |

Ha az elem kerete villog, a szelep nem nyit ki többet. **Egy program által nyitott szelep minden esetben zárásra kerül.** Az **elem** kijelző elemcsere esetén változik.

| 2 hasáb | 1 hasáb | 0 hasáb | Keret villog |
|--|---|---|---|
|  |  |  |  |
| Az elem félig töltött | Az elem gyenge | Az elem majdnem lemerült | Az elem lemerült |
| A szelep nyit. | A szelep nyit. | A szelep még nyit. | A szelep nem nyit. |
| Az öntözőkomputer működése még min. 4 hétig garantált. | Az öntözőkomputer működése max. 4 hétig garantált. | Az öntözőkomputer hamarosan leáll. | Az öntözőkomputer leáll. |
| | Elemcsere javasolt. | Elemcsere hamarosan szükséges. | Elemcsere szükséges. |
| | → Elem cseréje (lásd 4. Üzembe helyezés „Elem behelyezése”). | | |

4. Üzembe helyezés

Elem behelyezése:

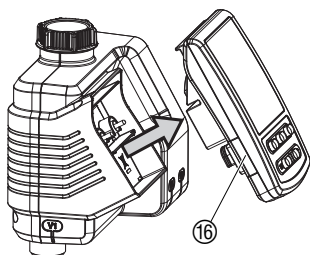

Az öntözőkomputer csak IEC 6LR61 típusú 9V-os alkáli-mangán (alkaline) elemmel működtethető.

- Húzza le az öntözőkomputer házáról a vezérlőegységet ⑯.
- Tegye be az elemet az elem-tartóba ⑰. **Közben ügyeljen a helyes polaritásra ⑰.**
A kijelző 2 mp-ig az összes szimbólumot mutatja, és utána ugrik az idő-/ naptári nap kijelző felületre.
- Helyezze vissza a vezérlőegységet ⑯ a házra.

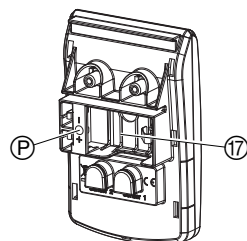

Váltás a 12 órás (am/pm) és 24 órás kijelzési mód között:

Gyárilag a 24 órás kijelzési mód van beállítva.

→ Tartsa lenyomva a **Man.-**gombot, miközben behelyezi az elemet.

Az öntözőkomputer csatlakoztatása:

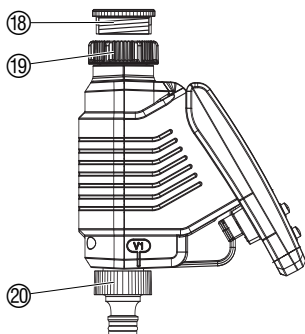

Az öntözőkomputer egy hollandi anya segítségével ⑲ egy 33,3 mm-es (G 1"-os) menettel rendelkező vízcsapra lehet felszerelni. A mellékelt adapter ⑱ 26,5 mm-es (G 3/4"-os) vízcsap csatlakoztatásához alkalmazható.

- 26,5 mm-es (G 3/4"-os) menet:** csavarja fel kézzel az adaptert ⑱ a vízcsapra (ne használjon fogót).
- Csavarja fel kézzel az öntözőkomputer hollandi anyáját ⑲ a vízcsap menetére (ne használjon fogót).
- Csavarja fel a csapelemeket ⑳ az öntözőkomputer kimenetére.

Talajnedvesség- vagy esőérzékelő csatlakoztatása (opcionális):

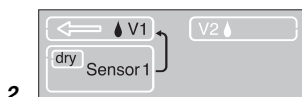
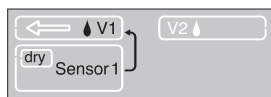
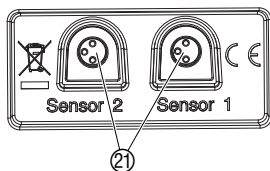
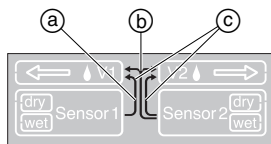

2.



3.

Lopás elleni védelem felszerelése (opcionális):

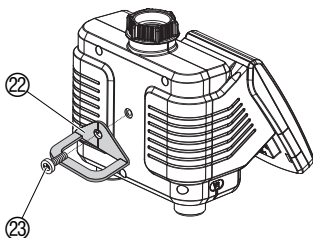

A programozott, automatikus öntözés elegendően nedves talaj, vagy csapadék esetén elmarad. Ettől függetlenül a manuális öntözés bármikor megoldható.

Érzékelők hozzárendelése:

- a) Egy érzékelő az 1-es aljzatban: Érzékelő csak az 1-es szelepet vezérli
- b) Egy érzékelő a 2-es aljzatban: Az érzékelő mindkét szelepet vezérli
- c) Érzékelő az 1-es és 2-es aljzatban: 1-es érzékelő az 1-es szelepet, 2-es érzékelő a 2-es szelepet vezérli

- Helyezze a talajnedvesség-érzékelőt az öntözési felületen belülré – vagy – az esőérzékelőt az öntözési felületen kívülré.
- Húzza le a vezérlő egységet ⑩ az öntözőkomputerről.
- Csatlakoztassa az érzékelőt szükség esetén hosszabbító kábellel, vagy adapterrel az öntözőkomputer szenzorcsatlakozóhoz ⑪.

Szenzorok hozzárendelése:

Az érzékelő 60 mp után automatikusan bejelentkezik. A szenzorok kiosztása ③, ④ vagy ⑤ (nyilak) és a szenzor aktuális állapota **dry** (száraz) / **wet** (nedves) kijelzésre kerül. Pl. az 1-es szelep ③ 1-es szenzora **dry** (száraz).

Szenzor leválasztása [6 szint]:

Ha érzékelő nélkül kíván öntözni annak ellenére, hogy korábban a szenzor hozzá lett rendelve a készülékhez, le kell csatlakoztatni az érzékelőt.

- Húzza le az öntözőkomputeréről az érzékelőt.
- Nyomja le 5-ször a **Menu**-gombot [6 szint].
A szenzor kiosztását ③, ④ vagy ⑤ (nyilak) és az szenzor aktuális állapota **dry/wet** látszódik.
- Nyomja meg az **OK**-gombot.
Az érzékelő le van csatlakoztatva.

Régebbi szenzorok csatlakoztatásához (2-pólusú csatlakozóval) egy **GARDENA adapter-kábelre cikksz. 1189-00.600.45** lesz szüksége, melyet a GARDENA szervizen keresztül tud beszerezni.

Hogy lopás ellen biztosítsuk az öntözőkomputeret, a GARDENA szervizen keresztül beszerezheti a **GARDENA lopás elleni védelmet cikksz. 1815-00.791.00**.

- Csavarja fel a bilincset ⑫ a csavarral ⑬ az öntözőkomputer hátoldalára.
- Használja a bilincset ⑫ pl. láncsal történő rögzítéshez.

A csavar egyszeri rögzítés után már nem távolítható el.

5. Programozás

H

Aktuális idő és naptári nap megadása:

[2 szint]

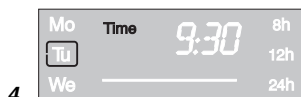
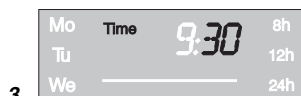

Öntözési típusok:

A program létrehozásához a vezérlőegységet le lehet venni, és a programozás bárhol mobilan elvégezhető (lásd 4. Üzembe helyezés „Elem behelyezése”).

A programozás folyamata bármikor megszakítható a **Man.**-gomb lenyomásával. Az addig megváltoztatott, és az **OK**-gombbal jóváhagyott programadatok mentésre kerülnek.

1. Nyomja le a **Menu**-gombot [2 szint] (nem szükséges, ha az elem ekkor került behelyezésre).
Az óra karaktere és a Time villognak.
2. Állítsa be az óra értékét a **▼-▲**-gombokkal (pl. **9** óra), majd hagyja jóvá az **OK**-gombbal.
Time és a perc karakterei villognak a kijelzőn.
3. Állítsa be a perc értékét a **▼-▲**-gombokkal (pl. **30** perc), majd hagyja jóvá az **OK**-gombbal.
Time és a naptári nap karakterei villognak a kijelzőn.
4. Állítsa be a naptári napot a **▼-▲**-gombokkal (pl. **(Tu)** kedd), majd hagyja jóvá az **OK**-gombbal.
A kijelző az „Az öntözési program betáplálása” mód az öntözés „Idővezérelt öntözés” [3 szint].
A Start Prog és az óra kijelzője villognak a kijelzőn.

Az öntözőkomputernek 3 öntözési típusa van:

A) Idővezérelt öntözés:

Az idővezérelt öntözés esetén az öntözések a betáplált programnak megfelelően indulnak. További lehetőség, hogy a talajnedvesség, vagy az eső beleszámítson az öntözési programokba. Megfelelő mennyiségű talajnedvesség, vagy csapadék esetén leáll a program, vagy a program aktiválását megakadályozza az érzékelő. A manuális öntözés ettől függetlenül a **Man. + OK** gombokkal elérhető.

B) Közvetlen szenzoros vezérlés »:

A „közvetlen szenzoros vezérlés” esetén az öntözés kizárólag a talaj 20 és 6 óra közötti nedvességtartalmától függ, öntözés akkor történik, ha a szenzor szárazat (**dry**) jelez. Ehhez csak 1 vagy 2 talajnedvesség-érzékelő csatlakoztatható.

C) Manuális öntözés:

A manuális öntözés közvetlenül a **Man. + OK** gombok lenyomása után kezdődik, és a szenzorok állapotától teljesen független.

Az öntözési program betáplálása:

[3 szint]

2.

| | | | |
|----|------------|------|-----|
| We | Start Prog | 0:00 | 24h |
| Th | | | 2nd |
| Fr | | | 3rd |

3.

| | | | |
|----|------------|------|-----|
| We | Start Prog | 6:00 | 24h |
| Th | | | 2nd |
| Fr | | | 3rd |

4.

| | | | |
|----|------------|------|-----|
| We | Start Prog | 6:20 | 24h |
| Th | | | 2nd |
| Fr | | | 3rd |

[4 szint]

5.

| | | | |
|----|----------|------|-----|
| Sa | Run Time | 0:00 | 7th |
| Su | | | |

6.

| | | | |
|----|----------|------|-----|
| Sa | Run Time | 0:10 | 7th |
| Su | | | |

[5 szint]

7.

| | | | |
|----|------------|------|-----|
| Mo | Time | 9:30 | 8h |
| Tu | | ampm | 12h |
| We | | | 24h |
| Th | Start Prog | 6:20 | 2nd |
| Fr | | ampm | 3rd |
| Sa | Run Time | 0:10 | 7th |
| Su | | | |

8.

| | | | |
|----|------------|------|-----|
| Mo | Time | 9:30 | 8h |
| Tu | | ampm | 12h |
| We | | | 24h |
| Th | Start Prog | 6:20 | 2nd |
| Fr | | ampm | 3rd |
| Sa | Run Time | 0:10 | 7th |
| Su | | | |

A) Idővezérelt öntözés:

- Válassza ki az 1-es szelep (↔ V1), vagy 2-es szelep (V2 ↔) programját a ▼-▲-gombok (V1/V2) segítségével (nem lehetséges, ha előtte állította be az időt és a naptári napot).
- Nyomja meg 2-szer a **Menu**-gombot [3 szint] (nem szükséges, ha előtte állította be az időt és a naptári napot).
A Start Prog és az óra karaktere villog a kijelzőn.
- Állítsa be a ▼-▲-gombokkal az öntözési kezdő időpontjának óra értékét (pl. **6** óra), majd hagyja jóvá az **OK**-gombbal.
A Start Prog és a perc karaktere villog a kijelzőn.
- Állítsa be a ▼-▲-gombokkal az öntözés kezdő időpontjának perc értékét (pl. **20** perc), majd hagyja jóvá az **OK**-gombbal.
A Run Time és az öntözési időtartam óra karaktere villog a kijelzőn.
- Állítsa be a ▼-▲-gombokkal az öntözési időtartam óra értékét (pl. **0** óra), majd hagyja jóvá az **OK**-gombbal.
A Run Time és az öntözési időtartam perc karaktere villog a kijelzőn.
- Állítsa be a ▼-▲-gombokkal az öntözési időtartam perc értékét (pl. **10** perc), majd hagyja jóvá az **OK**-gombbal.
Az öntözési ciklus villog a kijelzőn.

Az öntözés gyakorisága az alábbiak szerint választható:

- (7.) öntözési ciklus (a kijelző jobb oldali oszlopa) – vagy –
- (8.) öntözési napok (a kijelző bal oldali oszlopa).

- Állítsa be a ▼-▲-gombokkal az **öntözési ciklust** (pl. **2nd**), majd hagyja jóvá az **OK**-gombbal.

8h / 12h / 24h: öntözés 8 / 12 / 24 óránként

2nd / 3rd / 7th: öntözés minden 2. / 3. / 7. nap

A kijelző az „Öntözési program aktiválása” felületre ugrik.

– vagy –

- Válassza ki a ▼-▲-gombokkal az öntözési napokat (pl. **Mo**, **Fr**; hétfő és péntek), majd hagyja jóvá az **OK**-gombbal. Nyomja meg a **Menu**-gombot.

A kijelző az „Öntözési program aktiválása / deaktiválása” felületre ugrik [6 szint].

Ha a következő nap nem öntözési nap, akkor az öntözés csak 0 óráig tart.

(Pl. öntözési napok = hétfő, kedd, péntek; öntözés kezdési időpontja = 23 óra; öntözés időtartama = 2 óra. Hétfőn 23 órától kedd 1 óráig öntöz. Kedden és pénteken 23 órától 0 óráig fog öntözni.)

Öntözési program aktiválása/deaktiválása:

[6 szint]

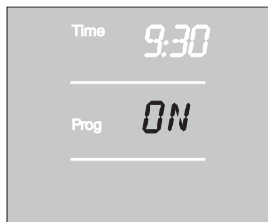

Ahhoz, hogy az öntözőprogram elinduljon, az aktiváláshoz a **Prog ON**-t ki kell választani. **Prog OFF** állapotban az öntözés automatikusan deaktiválásra kerül. A **Prog ON / OFF** szelepenként függetlenül állítható. A manuális öntözés **Prog OFF** állapotban is lehetséges.

1. Válassza ki a ▼-▲-gombokkal az 1-es szelepet (↔ **V1**), vagy a 2-es szelepet (**V2** ↔) (**V1/V2**). (Amennyiben előtte már készült egy program, akkor automatikusan az annak megfelelő szelep aktív).
2. Nyomja meg 5-ször a **Menu**-gombot [6 szint] (amennyiben előtte programot rögzített, nem szükséges).
3. Válassza ki a ▼-▲-gombokkal a **Prog ON**-t, vagy a **Prog OFF**-t, majd hagyja jóvá az **OK**-gombbal.

*2 mp-ig a **Prog OK** felirat villog, majd utána visszaugrik a kijelző a **normál kijelzőre** [1 szint].*

Prog ON: Az öntözőkomputer programozása befejeződött, vagyis a beépített szelep automatikusan nyit / zár, és így a beprogramozott időpontok szerint öntöz.

B) Közvetlen szenzoros vezérlés):

Előfeltétele: minimum egy GARDENA talajnedvesség-érzékelő van a rendszerhez csatlakoztatva (lásd 4. Üzembe helyezés). Az öntözés éjszakánként (20 – 6 óra) történik, amikor a szenzor szárazat **dry** jelez.

1. Válassza ki a ▼-▲-gombokkal az 1-es szelepet (↔ **V1**), vagy a 2-es szelepet (**V2** ↔) (**V1/V2**).
2. Nyomja meg 3-szor a **Menu**-gombot.
*A **Run Time** és az öntözés időtartama óra karaktere villog a kijelzőn.*
3. Állítsa be a ▼-▲-gombokkal az öntözés időtartamának óra értékét (pl. **0** óra), majd hagyja jóvá az **OK**-gombbal.
*A **Run Time** és az öntözés időtartama perc karaktere villog a kijelzőn.*
4. Állítsa be a ▼-▲-gombokkal az öntözés időtartamának perc értékét (pl. **10** perc), majd hagyja jóvá az **OK**-gombbal.
Az öntözési ciklus villog a kijelzőn.
5. Válassza ki a ▼-▲-gombokkal a közvetlen szenzoros vezérlés  funkciót, majd hagyja jóvá az **OK**-gombbal.

Minden öntözés után egy 2-órás öntözési szünet következik, hogy a talajnedvesség-érzékelő értékelni tudja a talaj nedvességét.

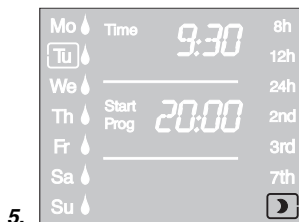
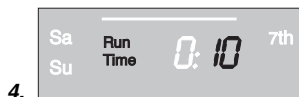

Példa:

Öntözés időtartama = 10 perc

Az öntözés akkor kezdődik, amikor az érzékelő 20 és 6 óra között szárazat jelez (szenzor **dry**), és akkor fejeződik be, ha az érzékelő nedveset jelez (szenzor **wet**), vagy legkésőbb 10 perc múlva. Az öntözés befejezése után 2 órával száraz jelzés (szenzor **dry**) után újra elindul az öntözés, és nedves jelzés (szenzor **wet**) után megint 2 óra öntözési szünet, stb. max. 6 óráig. 6 óra és 20 óra között nincs öntözés.

Az öntözés időtartama gyárilag 30 percre van beállítva.

Vészprogram (a hold ☾ villog): Ha a közvetlen szenzoros öntözésnél nincs érzékelő csatlakoztatva, vagy a csatlakozókábel hibás, akkor 24 óránként történik az öntözés. Az öntözés időtartama a beállított Run-Time érték, de maximálisan 30 percre korlátozott.

A közvetlen szenzoros vezérlés elhagyása [5 szint]:

1. Nyomja meg 4-szer a **Menu**-gombot.
A hold ☾ villog a kijelzőn.
2. Válasszon a ▼-▲-gombokkal egy másik **öntözési ciklust**, majd hagyja jóvá az **OK**-gombbal.

Ha egy programban egy értéket meg kell változtatni, akkor az megváltoztatható anélkül, hogy a program többi értékét változtatni kéne.

Öntözési program olvasása / változtatása:

1. Nyomja meg a **Menu**-gombot 2-szer.
A **Start** és az óra karaktere villog a kijelzőn.
2. Nyomja meg a **Menu**-gombot, hogy a következő programfelületre jusson
– vagy –
változtassa meg a program adatait a ▼-▲-gombokkal, majd hagyj jóvá az **OK**-gombbal.

Ha egy éppen aktív program közben változtatják az öntözés időtartamát, az aktuális öntözés megszakad.

C) Manuális öntözés:

Mindkét szelepet **bármikor manuálisan is meg lehet nyitni, illetve el lehet zárni**. Egy programvezérelt nyitott szelepet is el lehet zárni manuálisan anélkül, hogy a programadatok (öntözés kezdő időpontja, öntözés időtartama és öntözési gyakoriság) változnának. A vezérlőegységnek az öntözőkomputer házán kell lennie.

1. Válassza ki a ▼-▲-gombokkal az 1-es szelepet, (↔ V1), vagy a 2-es szelepet (V2 ↔).
2. Nyomja meg a **Man**-gombot, hogy a szelepet manuálisan megnyissa (adott esetben a nyitott szelepet elzárja).

A **Run Time** és az **öntözési időtartam perc értéke (gyárilag 30 percre állítva) 10 másodpercig villognak a kijelzőn.**

2.

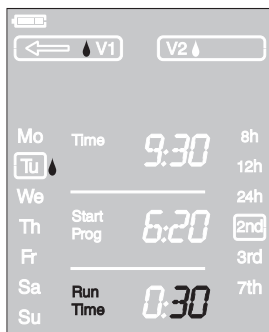



3.

3. Amíg az öntözési időtartam perc-karakterei villognak, a ▼-▲-gombok segítségével be tudja állítani az új öntözési időtartamot (0:00 és 0:59 között) (pl. 10 perc), majd hagyja jóvá az OK-gombbal.

4. Nyomja meg a **Man**-gombot, hogy elzárja a szelepet.

A szelep lezár.

A megváltoztatott manuális nyitási időtartamot a komputer elmenti, vagyis bármely következő manuális szelepnitáskor ennyi lesz a nyitási időtartam. Ha a manuális szelepnitási időtartam 0:00-ra van beállítva, akkor a **Man**-gomb lenyomásakor is zárva marad a szelep (gyerekzár).

Ha a szelep manuálisan lett nyitva, és ez keresztez egy előre programozott öntözést, abban az esetben a beprogramozott öntözés elmarad.

Példa: A szelepet 9.00 órakor manuálisan megnyitja, az öntözési időtartam 10 perc. Az az előre beprogramozott öntözés, melynek kezdési ideje 9.00 és 9.10 között van, ebben az esetben elmarad.

Reset:

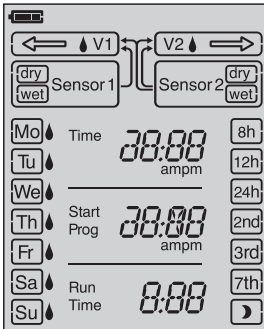

Figyelmeztetés:

A gyárilag beállított értékek visszaállítása.

→ Nyomja le a **Man**-gombot és a **Menu**-gombot egyszerre 3 másodpercig.

2 másodpercre az összes LCD szimbólum felvillog, majd a kijelző visszaáll a normál kijelzőre.

- Az összes program nullára áll vissza.
- A manuális öntözési időtartam visszaáll a 0:30 percre.
- A pontos idő és a naptári nap megmarad.

Amennyiben a programozás megszakad több mint 60 másodpercre, a kijelző visszaáll a normál kijelzőre. Ezzel egy időben az addig bevitt és jóváhagyott adatok megmaradnak.

Ha egy öntözőkomputerre csatlakoztatott szenzor nedvességet (**wet**) jelez, a beprogramozott öntözés nem történik meg.

6. Üzemen kívül helyezés

Tárolás / téliesítés:



1. Az elem megóvása érdekében vegye azt ki a készülékből (lásd 4. Üzembe helyezés).

A beállított programok megmaradnak. Amikor tavasszal az elem visszakérül az öntözőkomputerbe, csak a pontos időt és a naptári napot kell beállítani.

2. Tárolja a vezérlőegységet és a szelepeket fagymentes és száraz helyen.

Hulladékkezelés:

(RL2002/96/EG irányelv szerint)



Ne dobja a készüléket a háztartási hulladék közé, mert az szakszerű hulladékkezelést igényel.

→ A lemerült elemeket vigye vissza egy értékesítő helyre, vagy a kommunális hulladékudvarba.

Használt elem hulladékkezelése:

Elemet csak **lemerült állapotban** dobjon ki.

7. Karbantartás

A szűrő tisztítása:

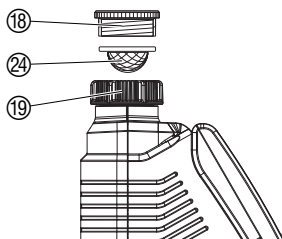

A szűrőt ②4 rendszeresen kell ellenőrizni, és szükség szerint tisztítani.

1. Csavarja le kézzel az öntözőkomputer hollandi anyáját ①9 a vízcsap menetéről (ne használjon fogót).
2. Adott esetben csavarja le az adaptert ②4.
3. Vegye ki a hollandi anyából ①9 a szennyszűrőt ②4 és tisztítsa meg.
4. Szerelje újra össze az öntözőkomputert (lásd 4. Üzembe helyezés „Az öntözőkomputer csatlakoztatása”).

8. Hibaelhárítás

| Zavar | Lehetséges ok | Megoldás |
|---|--|---|
| A kijelzőn nem látszik adat | Az elem rosszul van betéve. | → Figyeljen a polarításra (+/-). |
| | Az elem teljesen lemerült. | → Helyezzen be új elemet. |
| | A kijelzőn a hőmérséklet magasabb mint 60 °C. | → A kijelző újra láthatóvá válik, ha lehűl. |
| A manuális öntözés a Man-gomb lenyomása ellenére sem lehetséges | Lemerült elem (keret villog). | → Helyezzen be új elemet. |
| | A manuális öntözés időtartama 0:00 percre van állítva. | → Állítsa magasabb értékre a manuális öntözés időtartamát, mint 0:00 (lásd 5. Programozás). |
| | A vízcsap zárva van. | → Nyissa ki a vízcsapot. |

| Zavar | Lehetséges ok | Megoldás |
|---|---|---|
| Az elmentett program nem indul el (nincs öntözés) | Az öntözési program bevitale nincs befejezve. | → Olvassa újra a programot, szükség esetén módosítsa. |
| | Deaktivált programok (Prog. OFF). | → Aktiválja a programot (Prog. ON). |
| | Program bevitale /-módosítása röviddel az induló öntözés előtt kezdődött. | → Öntözési időtartamon kívül végezzen módosításokat, ill. állítson be új programot. |
| | A szelep előbb kézzel lett megnyitva. | → Kerülje az esetleges program-keresztezéseket. |
| | A vízcsap zárva van. | → Nyissa ki a vízcsapot. |
| | A talajnedvesség- ill. esőérzékelő nedvességet jelez (wet). | → Szárazság esetén változtassa meg a talajnedvesség-/esőérzékelő helyét. |
| | Az elem lemerült (keret villog). | → Cserélje ki az elemet. |
| Az öntözőkomputer nem zár | A minimális vízfelvétel 20 l/h alatt van. | → Csatlakoztasson több csepegtetőt. |
| Villog a közvetlen szenzoros vezérlés szimbóluma  | A szenzor rosszul van csatlakoztatva, vagy le lett választva. | → Ellenőrizze az érzékelőt és a csatlakozókábelt, vagy csatlakoztassa a szenzort. |
| Szenzor 1 és/vagy Szenzor 2 villog/nak | Hibás szenzor. | → Ellenőrizze az érzékelőt és a csatlakozókábelt, vagy váltsa le a szenzort. |



Egyéb meghibásodás esetén kérjük, vegye fel a kapcsolatot GARDENA szakszervizzel. Javításokat csak GARDENA szervizek, vagy GARDENA által elismert szakszervizek végezhetnek.

9. Szállítható tartozékok

| | | |
|------------------------------------|---|--|
| GARDENA Talajnedvesség érzékelő | | Cikksz. 1188 |
| GARDENA Esőérzékelő electronic | | Cikksz. 1189 |
| GARDENA Lopásgátló | | Cikksz. 1815-00.791.00 GARDENA szerviztől |
| GARDENA Adapter-kábel | Régebbi GARDENA szenzorok csatlakoztatásához. | Cikksz. 1189-00.600.45 |
| GARDENA Kábelelosztó | Talajnedvesség- és esőérzékelő egyidejű csatlakoztatásához Sensor 1 vagy Sensor 2 aljzatba. | GARDENA szerviztől |

10. Műszaki adatok

| | |
|--|--|
| Vezérelt szelepek száma: | 2 |
| Min./max. üzemi nyomás: | 0,5 bar / 12 bar |
| Átfolyó közeg: | Tiszta édesvíz |
| Max. közeghőmérséklet: | 40 °C |
| Hőmérséklet intervallum: | 5 °C bis 60 °C |
| Programozható öntözési gyakoriság szelepenként, naponta: | 3 x (8 óránként), 2 x (12 óránként), 1 x (24 óránként) |
| Programozható öntözési gyakoriság szelepenként, hetente: | Naponta, minden 2., 3., vagy 7. napon, vagy igény szerint beállított napra |
| Öntözés időtartama: | 1 perc – 3 óra 59 perc |
| Elem típusa: | 1 x 9 V-os IEC 6LR61 típusú alkáli-mangán (alkaline) elem |
| Elem élettartama: | kb. 1 év |

11. Szerviz / garancia

Számos szervizszolgáltatást nyújtunk

- Kompetens tanácsadás meghibásodás / reklamáció esetén.
- Gyors és költségtakarékos alkatrészellátás – rövid határidővel.

Garancia esetén szervizszolgáltatásaink díjmentesek.

A GARDENA erre a termékre 2 év (a vétel időpontjától számítva) garanciát vállal. Ez a garancia minden olyan termékhiányosságra vonatkozik, mely bizonyíthatóan anyag- vagy gyártási hibára vezethető vissza. A garanciális szolgáltatás jellegét mi választjuk meg: ez lehet a hozzánk beküldött készülék kifogástalan új készülékre való cseréje vagy ingyenes javítása, amennyiben a következő előfeltételek teljesülnek:

- A készüléket szakszerűen és a használati utasításban leírtaknak megfelelően kezelték.
- Sem a vevő, sem egy harmadik személy nem kísérelte meg a készülék javítását.
- Hibásan behelyezett, vagy kifolyt elemek miatt meghibásodott öntözőkomputerre a garancia nem vonatkozik.
- Fagy miatt károsodott öntözőkomputerre a garancia nem vonatkozik.

Ez a gyártói garancia nem érinti a kereskedővel vagy eladóval szemben támasztott teljesítési igényeket.

Meghibásodás esetén kérjük, mihamarabb keresse fel szakszervizünk egyikét.

PL Odpowiedzialność za produkt

Zwracamy Państwu uwagę, że nie ponosimy odpowiedzialności za uszkodzenia naszych maszyn, bądź szkody spowodowane ich wadliwym funkcjonowaniem, powstałe na skutek nieprawidłowo przeprowadzonych napraw lub użycia nieoryginalnych części zamiennych. Naprawy winny być przeprowadzane tylko przez punkty serwisowe Husqvarna lub autoryzowane serwisy. Dotyczy to również części uzupełniających i oprzyrządowania.

H Termékefelelősség

Nyomatékosan utalunk arra, hogy a termékefelelősségi törvény értelmében nem felelünk a készülékeink által okozott károkért, amennyiben ezek szakszer tlen javítás következményei, vagy ha a cseréket nem eredeti GARDENA – vagy általunk kibocsátott alkatrészekkel végzik el és a javítást nem a GARDENA megbízott szervizei végezték. Ez értelemszerűen en érvényes a kiegészítő részekre és a tartozékokra is.

CZ Ručení za výrobek

Upozorňujeme výslovně na skutečnost, že podle zákona o ručení za výrobky nejsme povinni ručit za škody vyvolané našimi výrobky, pokud tyto škody byly způsobeny neodbornou opravou nebo v případě výměny dílů nebyly použity naše originální díly GARDENA, popř. díly, které jsme schválili, a oprava nebyla provedena v servisu GARDENA nebo autorizovaným specialistou. Analogické ustanovení platí rovněž pro doplňky a příslušenství.

SK Zodpovednosť za vady výrobku

Výslovné zdôrazňujeme, že podľa zákona o ručení za výrobok nie sme zodpovední za škody spôsobené našim zariadením, ak sú spôsobené nesprávnou opravou, alebo ak sa nepoužili originálne diely GARDENA alebo nami schválené diely a ak nebola oprava vykonaná značkovou opravovňou GARDENA alebo autorizovaným odborníkom. To isté platí aj pre doplnkové diely a príslušenstvo.

GR Υπαιτότητα προϊόντος

Κάνουμε σαφές ότι, σύμφωνα με τους νόμους παραγωγής των προϊόντων, δεν είμαστε υπεύθυνοι για καμία ζημιά που προκλήθηκε από το προϊόν μας εάν δε χρησιμοποιήθηκαν για όλες τις συνδέσεις απολειστικά και μόνο τα γνήσια εξαρτήματα ή ανταλλακτικά της GARDENA ή αν το σέρβις δεν πραγματοποιήθηκε στο σέρβις της GARDENA. Τα ίδια ισχύουν για τα συμπληρωματικά μέρη και τα αξεσουάρ.

SLO Jamstvo za proizvode

Izrecno opozarjamo, da po Zakonu o jamstvu za proizvode, ne odgovarjamo za škode, ki so jih povzročile naše naprave, v kolikor je bila povzročena zaradi nestrokovnega popravila, ali pa pri zamenjavi delov niso bili uporabljeni originalni nadomestni deli GARDENA oziroma deli, ki jih dovolimo uporabiti in če popravilo ni bilo opravljeno v servisu GARDENA oz. pri pooblaščenem strokovnjaku. Ustrezno velja tudi za dele, ki nadgrajujejo napravo in pribor.

RO Responsabilitatea legala a produsului

Menționăm în mod expres că, în concordanță cu responsabilitatea legală a produsului, nu suntem răspunzători de nici un accident provocat de produsele noastre dacă se datorează reparării necorespunzătoare sau dacă piesele de schimb nu sunt originale GARDENA sau aprobate de GARDENA, sau dacă reparațiile nu au fost efectuate de un Centru de Service GARDENA sau un specialist autorizat. Aceleași prevederi se aplică și pieselor de schimb și accesoriilor.

BG Отговорност за качество

Изрично подчертаваме, че съгласно закона за отговорност за качество, ние не носим отговорност за вредите причинени от нашите уреди, ако същите са причинени от неправилен ремонт или при подмяната на части не са използвани оригинални части на GARDENA или части одобрени от нас и ремонта не е извършен от сервиз на GARDENA или оторизиран специалист. Същото важи за допълнителните части и принадлежности.

| | |
|--|--|
| <p>PL Deklaracja zgodności Unii Europejskiej</p> <p>Niżej podpisany Husqvarna AB, 561 82 Huskvarna, Sweden, potwierdza, że poniżej opisane urządzenie w wykonaniu wprowadzonym przez nas do obrotu spełnia wymagania określone w wykonaniu wprowadzonym przez nas do obrotu spełnia wymagania zgodne z harmonizowanymi wytycznymi Unii Europejskiej, standardów bezpieczeństwa Unii Europejskiej i standardów specyficznych dla danego produktu. W przypadku wprowadzenia zmian nie uzgodnionych z nami wyjaśnienie to traci swoją ważność.</p> | <p>Opis urządzenia: Sterownik nawadniania</p> <p>Megnevezés: Öntözőkomputer</p> <p>Označení přístroje: Zavlažovací počítač</p> <p>Oznaczenie przystroja: Zavlažovací počítač</p> <p>Περιγραφή του προϊόντος: Ηλεκτρονικός προγραμματιστής ποτίσματος</p> <p>Oznaka naprave: Namakalnega računalnika</p> <p>Descrierea articolului: Programator udare</p> <p>Обозначение на уредите: Компютър за вода</p> |
| <p>H EU azonosságai nyilatkozat</p> <p>Alulírott, Husqvarna AB, 561 82 Huskvarna, Sweden, igazolja, hogy az alább felsorolt, átalakult forgalomba hozott termékek megfelelnek az EU elvárásoknak, EU biztonsági normáknak és a termékspecifikus szabványoknak egyaránt. A készülék velünk nem egyeztetett változtatása esetén ez a nyilatkozat érvényét veszti.</p> | <p>Typ: Art. nr.:</p> <p>Típus: Cikkszám:</p> <p>Typ: Č.výr:</p> <p>Typu: C 2030 Typové č. : 1874</p> <p>Τύπος: duo plus Κωδ. Νο.: 1874</p> <p>Tip: Št. art.:</p> <p>Tipuri: Nr art.:</p> <p>Типове: Арт.-№ :</p> |
| <p>CZ ES Prohlášení o shodě</p> <p>Niže podepsaná společnost Husqvarna AB, 561 82 Huskvarna, Sweden, potvrzuje, že níže označený přístroj v provedení, který jsme uvedli na trh, splňuje požadavky uvedené v harmonizovaných směrních EU, v bezpečnostních standardech EU a ve standardech pro daný produkt. V případě změny přístroje, která námi nebyla odsouhlasena, ztrácí toto prohlášení platnost.</p> | <p>Direktívy UE: EU szabványok:</p> <p>Směrnice EU: 2006/42/EC</p> <p>Smernice EU: 2004/108/EC</p> <p>EU Προδιαγραφές: 93/68/EC</p> <p>Smernice EU: 93/68/EC</p> <p>Directive UE:</p> <p>ЕС-директиви:</p> |
| <p>SK ES Vyhlásenie o zhode</p> <p>Dolu podpísaná spoločnosť Husqvarna AB, 561 82 Huskvarna, Sweden, potvrdzuje, že ďalej označený prístroj vo vyhotovení nami uvedenom do prevádzky spĺňa požiadavky harmonizovaných smerníc EU, bezpečnostných štandardov EU a štandardov špecifických pre produkt. V prípade zmeny prístroja, ktorá nebola nami odsúhlasená, stráca toto vyhlásenie platnosť.</p> | <p>Harmonisierete EN: DIN EN ISO 12100</p> |
| <p>GR Πιστοποιητικό συμμόρφωσης ΕΚ</p> <p>Η υπογεγραμμένη: Husqvarna AB, 561 82 Huskvarna, Sweden πιστοποιεί ότι τα μηχανήματα που υποδεικνύονται κάτωθι, όταν φεύγουν από το εργοστάσιο, είναι κατασκευασμένα σύμφωνα με τις οδηγίες της Ευρωπαϊκής Κοινότητας, τα Κοινοτικά πρότυπα ασφαλείας και τις προδιαγραφές. Αυτό το πιστοποιητικό δεν ισχύει σε περίπτωση που τα προϊόντα τροποποιηθούν χωρίς την έγκρισή μας.</p> | <p>Hinterlegte Dokumentation: GARDENA Technische Dokumentation E. Renn 89079 Ulm</p> <p>Deposited Documentation: GARDENA Technical Documentation E. Renn 89079 Ulm</p> <p>Documentation déposée: Documentation technique GARDENA E. Renn 89079 Ulm</p> |
| <p>SLO Izjava o skladnosti s pravili EU</p> <p>Podpisano podjetje, Husqvarna AB, 561 82 Huskvarna, Sweden, potrjuje, da v nadaljevanju navedena naprava v različici, ki smo jo poslali na trg, izpolnjuje zahteve smernic EU, varnostnih standardov EU in standardov tovrstnih proizvodov. Izjava ne velja za spremembe na napravi, ki niso opravljene v soglasju z nami.</p> | <p>Rok nadania znaku CE: CE bejegyzés kelte:</p> <p>Rok přidělení značky CE: Rok instalácie značky CE: 2011</p> <p>Έτος πιστοποιητικού ποιότητας CE:</p> <p>Leto namestitve oznake CE:</p> <p>Anul de marcare CE: 2011</p> <p>Година на поставяне на CE-маркировка:</p> |
| <p>RO UE - Certificat de conformitate</p> <p>Prin prezenta Husqvarna AB, 561 82 Huskvarna, Sweden, certifica faptul ca, in momentul in care produsele mentionate mai jos ies din fabrica sunt in concordanta cu directivele UE, standardele de siguranta UE si standardele specifice ale produsului UE. Acest certificat devine nul in cazul modificării aparatului fără aprobarea noastră.</p> | <p>Ulm, 14.07.2011r.</p> <p>Ulm, 14.07.2011</p> <p>V Ulmu, dne 14.07.2011</p> <p>Ulm, 14.07.2011</p> <p>Ulm, 14.07.2011</p> <p>Ulm, 14.07.2011</p> <p>Ulm, 14.07.2011</p> <p>Ulm, 14.07.2011</p> <p>Ulm, 14.07.2011</p> <p>Ulm, 14.07.2011</p> <p>Ulm, 14.07.2011</p> |
| <p>BG ЕС-Декларация за съответствие</p> <p>Подписаната фирма Husqvarna AB, 561 82 Huskvarna, Sweden декларира, че описаните подолу уреди, пуснати в продажба съгласно нашата спецификация, изпълняват изискванията на хармонизираните ЕС-директиви, ЕС-станданти за безопасност и специфичните производствени стандарти. При промяна на уреда, която не е съгласувана с нас, тази декларация губи своята валидност.</p> | <p>Uprawniony do reprezentacji Meghatalmazott Zplnomocněnec Splnomocnenec</p> <p>Νόμιμος εκπρόσωπος της εταιρίας</p> <p>Vodja tehničnega oddelka Conducerea tehnică Упълномощен</p> <p></p> <p>A. Disch Vice President Category Watering</p> |

Deutschland / Germany

GARDENA GmbH
Central Service
Hans-Lorenser-Straße 40
D-89079 Ulm
Produktfragen:
(+49) 731 490-123
Reparaturen:
(+49) 731 490-290
service@gardena.com

Albania

COBALT Sh.p.k.
Rr. Siri Kodra
1000 Tirana

Argentina

Husqvarna Argentina S.A.
Av.del Libertador 5954 –
Piso 11 – Torre B
(C1428ARP) Buenos Aires
Phone: (+54) 11 5194 5000
info.gardena@
ar.husqvarna.com

Armenia

Garden Land Ltd.
61 Tigran Mets
0005 Yerevan

Australia

Husqvarna Australia Pty. Ltd.
Locked Bag 5
Central Coast BC
NSW 2252
Phone: (+61) (0) 2 4352 7400
customer.service@
husqvarna.com.au

Austria / Österreich

Husqvarna Austria GmbH
Consumer Products
Industriezeile 36
4010 Linz
Tel.: (+43) 732 77 01 01-90
consumer.service@
husqvarna.at

Azerbaijan

Firm Progress a.
Aliyev Str. 26A
10522 Baku

Belgium

GARDENA Belgium NV/SA
Sterrebeekstraat 163
1930 Zaventem
Phone: (+32) 2 720 92 12
Mail: info@gardena.be

Bosnia / Herzegovina

SILK TRADE d.o.o.
Industrijska zona Bukva bb
74260 Tešanj

Brazil

Husqvarna do Brasil Ltda
Av. Francisco Matarrazo,
1400 – 19º andar
São Paulo – SP
CEP: 05001-903
Tel: 0800-112252
marketing.br.husqvarna@
husqvarna.com.br

Bulgaria

Хускварна България ЕООД
Бул. „Андрей Липчев“ № 72
1799 София
Tel.: (+359) 02/9753076
www.husqvarna.bg

Canada / USA

GARDENA Canada Ltd.
100 Summerlea Road
Brampton, Ontario L6T 4X3
Phone: (+1) 905 792 9330
info@gardena.canada.com

Chile

Maquinarias Agroforestales
Ltda. (Maga Ltda.)
Santiago, Chile
Avda. Chesterton
8355 comuna Las Condes
Phone: (+56) 2 202 4417
Dalton@мага.cl
Zipcode: 7560330

Temuco, Chile

Avda. Valparaiso # 01466
Phone: (+56) 45 222 126
Zipcode: 4780441

China

Husqvarna (China) Machinery
Manufacturing Co., Ltd.
No. 1355, Jia Xin Rd.
Ma Lu Zhen, Jia Ding Dist.,
Shanghai
201801
Phone: (+86) 21 59159629
Domestic Sales
www.gardena.com.cn

Colombia

Husqvarna Colombia S.A.
Calle 18 No. 68 D-31, zona
Industrial de Montevideo
Bogotá, Cundinamarca
Tel. 571 2922700 ext. 105
jairo.salazar@
husqvarna.com.co

Costa Rica

Europa Exim
Euroiberamericana S.A.
Los Colegios, Moravia,
200 metros al Sur del Colegio
Saint Francis – San José
Phone: (+506) 297 68 83
exim_euro@racsa.co.cr

Croatia

SILK ADRIA d.o.o.
Josipa Lončara 3
10090 Zagreb
Phone: (+385) 1 3794 580
silk.adria@zg-t-com.hr

Cyprus

Med Marketing
17 Digeni Akritas Ave
P.O. Box 27017
1641 Nicosia

Czech Republic

Husqvarna Česko s.r.o.
Türkova 2319/5b
149 00 Praha 4 – Chodov
Bezplatná infolinika:
800 100 425
servis@cz.husqvarna.com

Denmark

GARDENA / Husqvarna
Consumer Outdoor Products
Salgsafdelning Danmark
Box 9003
S-200 39 Malmö
info@gardena.dk

Dominican Republic

BOSQUESA, S.R.L.
Carretera Santiago Licey
Km. 5 ½
Esquina Copal II.
Santiago, Dominican Republic
Phone: (+809) 736-0333
joserbosquesa@claro.net.do

Ecuador

Husqvarna Ecuador S.A.
AQUITO E1-181 y 10 de Agosto
Quito, Pichincha
Tel. (+593) 22800739
francisco.jacom@
husqvarna.com.ec

Estonia

Husqvarna Eesti OÜ
Consumer Outdoor Products
Kesk tee 10, Aaviku küla
Rae vald
Harju maakond
75005 Estonia
kontakt.etj@husqvarna.ee

Finland

Oy Husqvarna Ab
Consumer Outdoor Products
Lauttarhankatu 8 B / PL 3
00581 HELSINKI
info@gardena.fi

France

GARDENA France
Immelle Expositiel
9-11 allée des Pierres Mayettes
ZAC des Barbanniers, B.P. 99
F- 92232 GENNEVILLIERS
cedex
Tél. (+33) 01 40 85 30 40
service.consommateurs@
gardena.fr

Georgia

AJD Group
Belashvili 8
1159 Tbilisi

Great Britain

Husqvarna UK Ltd
Preston Road
Aycliffe Industrial Park
Newton Aycliffe
County Durham
DL5 6UP
info.gardena@
husqvarna.co.uk

Greece

HUSQVARNA ΕΛΛΑΣ Α.Ε.Β.Ε.
Υπ. /μ Ηρόδοτου 33Α
Βλ. Πλ. Κορωπίου
194 00 Κορωπί Αττικής
V.A.T. EL094094640
Phone: (+30) 210 6620 225
info@husqvarna-consumer.gr

Hungary

Husqvarna Magyarország Kft.
Ezred u. 1-3
1044 Budapest
Telephone: (+36) 1 251-4161
vevozszoigalat.husqvarna@
husqvarna.hu

Iceland

O. Johnson & Kaaber
Tunguhalsi 1
110 Reykjavik
ooj@oik.is

Ireland

Husqvarna UK Ltd
Preston Road
Aycliffe Industrial Park
Newton Aycliffe
County Durham
DL5 6UP
info.gardena@
husqvarna.co.uk

Italy

Husqvarna Italia S.p.A.
Via Como 72
23868 VALMADRERA (LC)
Phone: (+39) 0341.203.111
info@gardenaitalia.it

Japan

KAKIUCHI Co. Ltd.
Sumitomo Realty &
Development Kojimachi
BLDG., 8F
5-1 Nibanncyo
Chiyoda-ku
Tokyo 102-0084
Phone: (+81) 33 264 7271
m_ishihara@kaku-ichi.co.jp

Kazakhstan

LAMED Ltd.
155/1, Tazhibayevy Str.
050060 Almaty
IP Schmidt
Abayavenue 3B
110 005 Kostanay

Kyrgyzstan

Alye Maki
av. Molodaya Guardir J 3
720014
Bishkek

Latvia

Husqvarna Latvija
Consumer Outdoor Products
Bakūži iela 6
LV-1024 Rīga
info@husqvarna.lv

Lithuania

UAB Husqvarna Lietuva
Consumer Outdoor Products
Ateities pl. 77C
LT-52104 Kaunas
centras@husqvarna.lt

Luxembourg

Magasins Jules Neuberg
39, rue Jacques Stas
Luxembourg-Gasperich 2549
Case Postale No. 12
Luxembourg 2010
Phone: (+352) 40 140 01
api@neuberg.lu

Mexico

AFOSA
Av. Lopez Mateos Sur # 5019
Col. La Calma 45070
Zapopan, Jalisco
Mexico
Phone: (+52) 33 3818-3434
icornejo@afosa.com.mx

Moldova

Convel S.R.L.
290A Muncestri Str.
2002 Chisinau

Netherlands

GARDENA Nederland B.V.
Postbus 50176
1305 AD ALMERE
Phone: (+31) 36 521 00 00
info@gardena.nl

Neth. Antilles

Jonka Enterprises N.V.
Sta. Rosa Weg 196
P.O. Box 8200
Curaçao
Phone: (+599) 9 767 66 55
pgm@jonka.com

New Zealand

Husqvarna New Zealand Ltd.
PO Box 76-437
Manukau City 2241
Phone: (+64) (0) 9 9202410
support.nz@husqvarna.co.nz

Norway

GARDENA
Husqvarna Consumer
Outdoor Products
Salgskontor Norge
Klevereivn 6
1540 Vestby
info@gardena.no

Peru

Husqvarna Perú S.A.
Jr. Ramón Cárcamo 710
Lima 1
Tel: (+51) 1 3320400 ext. 416
juan_remuigo@
husqvarna.com

Poland

Husqvarna
Poland Spółka z o.o.
ul. Wysockiego 15 b
03-371 Warszawa
Phone: (+48) 22 330 96 00
gardena@husqvarna.com.pl

Portugal

Husqvarna Portugal, SA
Lagoa - Albarraque
2635 - 595 Rio de Mouro
Tel.: (+351) 21 922 85 30
Fax: (+351) 21 922 85 36
info@gardena.pt

Romania

Madex International Srl
Soseaua Odaii 117-123,
RO 013603
București, S 1
Phone: (+40) 21 352.76.03
madex@mes.ro

Russia

ООО „Хускварна“
141400, Московская обл.,
г. Химки,
улица Ленинградская,
владение 39, стр.6
Бизнес Центр
„Химки Бизнес Парк“,
помещение ОВ02_04

Serbia

Domel d.o.o.
Autoput za Novi Sad bb
11273 Belgrade
Phone: (+381) 11 848 88 12
miroslav.jejina@domel.rs

Singapore

Hy-Ray PRIVATE LIMITED
40 Jalan Pemimpin
02-08 Tat Ann Building
Singapore 577185
Phone: (+65) 6253 2277
shiyang@hyray.com.sg

Slovak Republic

Husqvarna Česko s.r.o.
Türkova 2319/5b
149 00 Praha 4 – Chodov
Bezplatná infolinika:
800 154 044
servis@sk.husqvarna.com

Slovenia

Husqvarna Austria GmbH
Consumer Products
Industriezeile 36
4010 Linz
Tel.: (+43) 732 77 01 01-90
consumer.service@
husqvarna.at

South Africa

Husqvarna
South Africa (Pty) Ltd
Postnet Suite 250
Private Bag X6,
Cascades, 3202
South Africa
Phone: (+27) 33 846 9700
info@gardena.co.za

Spain

Husqvarna España S.A.
C/ Basauri, nº 6
La Florida
28023 Madrid
Phone: (+34) 91 708 05 00
atencioncliente@gardena.es

Suriname

Agrofix n.v.
Verlengde Hogestraat #22
Phone: (+597) 472426
agrofix@sr.net
Pobox : 2006
Paramaribo
Suriname – South America

Sweden

Husqvarna AB
S-561 82 Huskvarna
info@gardena.se

Switzerland / Schweiz

Husqvarna Schweiz AG
Consumer Products
Industriestrasse 10
5506 Mägenwil
Phone: (+41) (0) 848 800 464
info@gardena.ch

Turkey

GARDENA Dost Diş Ticaret
Minesilikli A.Ş.
Sanayi Cad. Adil Sokak
No: 1/B Kartal
34873 Istanbul
Phone: (+90) 216 38 93 939
info@gardena-dost.com.tr

Ukraine / Україна

ТОВ «Хусарна Україна»
вул. Васильківська, 34,
офіс 204-г
03022, Київ
Tel: (+380) 044 498 39 02
info@gardena.ua

Uruguay

FELI SA
Entre Ríos 1083 CP 11800
Montevideo – Uruguay
Tel: (+598) 22 03 18 44
info@felisa.com.uy

Venezuela

Corporación Casa y Jardín C.A.
Av. Caroní, Edif. Trezmen, PB.
Colinas de Bello Monte,
1050 Caracas.
Tlf: (+58) 212 992 33 22
info@casayjardin.net.ve

1874-29.960.02/0113

© GARDENA
Manufacturing GmbH
D-89070 Ulm
http://www.gardena.com