



C 2030 duo plus
Art. 1874-29

PL Instrukcja obsługi
Sterownik nawadniania

H Használati útmutató
Öntözőkomputer

CZ Návod k použití
Zavlažovací počítač

SK Návod na použitie
Zavlažovací počítač

GR Οδηγίες χρήσεως
Ηλεκτρονικός προγραμμα-
τιστής ποτίσματος

**RUS Инструкция по
эксплуатации**
Компьютер для полива

SLO Navodila za uporabo
Namakalnega računalnika

HR Uputstva za upotrebu
Kompjuter za upravljanje
navodnjavanja

UA Інструкція з експлуатації
Таймер подачі води

RO Instrucțiuni de utilizare
Programator udare

TR İşletim kılavuzu
Su Bilgisayarı

**BG Инструкция за експлоа-
тация**
Компютър за вода

SRB Uputstvo za rad
BIH Kompjutera za navodnjavanje

AL Manual përdorimi
Kompjuter vaditjesh

Programator udare GARDENA C 2030 duo plus



Acesta este traducerea instrucțiunilor de utilizare originale din limba germană.

Vă rugăm să citiți cu atenție instrucțiunile de utilizare și să respectați indicațiile cuprinse. Cu ajutorul acestor instrucțiuni de utilizare, vă rugăm să vă familiarizați cu produsul, cu utilizarea corectă precum și cu instrucțiunile de siguranță.



Din motive de siguranță, utilizarea produsului de către copii și tinerii sub 16 ani precum și de către persoanele, care nu s-au familiarizat cu aceste instrucțiuni de utilizare, este interzisă. Persoanelor cu capacități fizice și psihice limitate le este permisă utilizarea produsului doar dacă sunt supravegheate și instruite de o persoană competentă.

→ Păstrați cu grijă aceste instrucțiuni de utilizare.

Cuprins

1. Domeniul de utilizare al programatorului udare GARDENA	122
2. Instrucțiunile de siguranță	122
3. Funcționarea	123
4. Punerea în funcțiune	125
5. Programarea	127
6. Scoaterea din funcțiune	132
7. Întreținerea	132
8. Remedierea defectiunilor	132
9. Accesorii recomandate	133
10. Date tehnice	134
11. Service / Garanție	134

1. Domeniul de utilizare al programatorului udare GARDENA

Utilizarea reglementară:

Programatorul de udare GARDENA este destinat utilizării private în grădina de pe lângă casă și în grădina de hobby, exclusiv în exterior, pentru comandarea sistemelor de aspersoare și de irigație prin picurare. Programatorul de udare are două ieșiri separate și poate fi utilizat de ex. pentru udarea automată în timpul concediului.

De respectat



Utilizarea programatorului de udare GARDENA în scopuri industriale și în combinație cu chimicale, alimente, substanțe ușor combustibile și explozive este interzisă.

2. Instrucțiunile de siguranță

Bateria:

Din motive de siguranță a funcționării, se va utiliza doar o baterie alcali-mangan (alcalină) de 9 V tip IEC 6LR6!

Atunci când lipșiți mai mult de acasă, pentru a împiedica o întrerupere a funcționării programatorului dvs. de udare din cauza bateriei slabe, bateria trebuie schimbată atunci când afișajul bateriei mai indică doar 1 bară.

Punerea în funcțiune:

Atenție!

Programatorul de udare nu este destinat operării în spații închise.

→ Programatorul de udare se va utiliza doar în exterior.

Programatorul de udare se va monta doar perpendicular cu piulița olandeză în sus, pentru a evita pătrunderea apei în lăcașul bateriei.

Debitul minim pentru o funcție de comutare sigură a programatorului de udare este de 20 – 30 l/h per ieșire. De ex. pentru comanda sistemului de micro-picurare Micro-Drip sunt necesare minim 10 picurătoare de 2 litri.

La temperaturi mari (de peste 60 °C pe display), se poate întâmpla ca afișajul LCD să se stingă; acest lucru nu are nici un fel de consecințe asupra derulării programului. După răcire, afișajul LCD apare din nou.

Temperatura apei de trecere poate avea max. 40 °C.

→ A se utiliza doar apă dulce curată.

Presiunea minimă de operare este de 0,5 bar, presiunea maximă de operare de 12 bar.

Evitați sarcinile de tracțiune.

→ Nu trageți de furtunul racordat.

Programarea :

→ Programați programatorul de udare cu robinetul de apă închis.

Împiedicați astfel udarea accidentală.

Pentru programare puteți îndepărta unitatea de comandă de pe carcasă.

Când se îndepărtează unitatea de comandă cu ventilul deschis, ventilul rămâne deschis, până când se introduce din nou unitatea de comandă.

3. Funcționarea

Cu ajutorul programatorului de udare, grădina poate fi udată complet automat la orice oră din zi de până la trei ori pe zi (la 8 ore) cu ajutorul uneia dintre cele două ieșiri. Pentru udare se pot utiliza aspersoare supraterane, un sistem de aspersoare subterane sau un sistem de irigare prin picurare.

Programatorul de udare preia irigarea automat conform programului stabilit și se poate utiliza astfel și în concediu. Dimineața devreme și seara târziu, evaporarea și, prin aceasta, și consumul de apă sunt cele mai reduse.

Programul de udare se reglează simplu cu ajutorul elementelor de comandă.

Elementele de comandă :

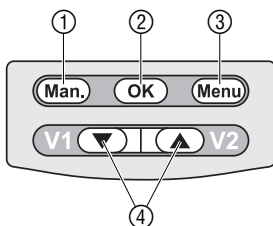

Câmpuri de afișare :

Unitatea de comandă

- ① **Tasta Man.**
- ② **Tasta OK**
- ③ **Tasta Menu**
- ④ **Tastele ▼-▲ (V1/V2)**

Funcționarea

- Deschiderea sau închiderea manuală a debitului apei.
- Preia valorile setate cu tastele ▼-▲.
- Trece în următorul câmp de afișare.
- Modificarea valorilor reglabile la fiecare nivel / selectarea ieșirii (V1/V2) la nivelul 1.

Cele 6 câmpuri de afișare pot fi selectate pe rând prin apăsarea tastei **Menu** :

- Câmpul 1: **Afișare normală**
- Câmpul 2: **Ora actuală și ziua săptămânii**
- Câmpul 3: **Timpul de pornire a udării**
- Câmpul 4: **Durata udării**
- Câmpul 5: **Frecvența de udare**
- Câmpul 6: **Pornirea / oprirea programului / dezactivare senzor**

Prin apășarea tastei **Menu**, este posibilă în orice moment modificarea nivelului de afișare. Sunt salvate toate datele programului, care au fost modificate până la momentul respectiv și au fost confirmate prin acționarea tastei **OK**. Dacă în timpul unei udări sunt confirmate cu tasta **OK** date modificate, ventilul va fi închis.

Afișări pe display:

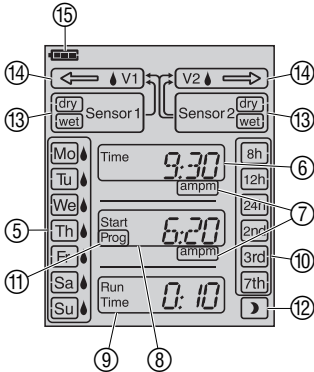

Afișări	Descriere
⑤ Ziua săptămânii Mo, Tu, ...	Ziua actuală a săptămânii <input type="checkbox"/> , respectiv zilele programate pentru udat
⑥ Time (ora)	Ora actuală (se aprinde intermitent în modul introducere de date).
⑦ am / pm	Afișări pentru un ritm de 12 ore (de ex. în SUA, Canada).
⑧ Start	Ora de start a udării (se aprinde intermitent în modul introducere de date).
⑨ Run Time	Durata udării (se aprinde intermitent în modul introducere de date).
⑩ 8h, 12h, 24h, 2nd, 3rd, 7th	Ciclu de udare (activat cu <input type="checkbox"/>). La fiecare 8 / 12 / 24 de ore; în fiecare a 2-a / a 3-a / a 7-a zi.
⑪ Prog ON / OFF	Programul de udare activ (ON) / inactiv (OFF).
⑫ Comanda directă a senzorului	Udarea este reglată automat între orele 20 și 6 cu ajutorul senzorului de umiditate a solului.
⑬ Senzor 1 / 2 dry / wet	Senzor uscat dry : Se execută udarea. Senzor umed wet : Nu se efectuează udarea.
⑭ Ventil ← V1 / Ventil V2 →	Săgeata indică ventilul selectat: - afișat: ventilul este racordat - luminând: ventilul este deschis intermitent:
⑮ Baterie 	Indică 5 stări ale b ateriei: 3 bare: baterie încărcată 2 bare: baterie încărcată pe jumătate 1 bară: baterie slabă 0 bare: baterie aproape goală Cadrul luminează intermitent: baterie goală

Când cadrul bateriei luminează intermitent, ventilul nu se mai deschide. **Un ventil deschis prin program se închide în orice caz.** Prin schimbarea bateriei, afișajul **Baterie** este refăcut.

2 bare	1 bară	0 bare	Cadrul luminează intermitent
Baterie încărcată pe jumătate	Baterie slabă	Baterie aproape goală	Baterie goală
Ventilul se deschide.	Ventilul se deschide.	Ventilul se mai deschide.	Ventilul nu se deschide.
Funcționarea programatorului de udare mai este asigurată pentru min.4 săptămâni.	Funcționarea programatorului de udare mai este asigurată max. 4 săptămâni.	În curând, programatorul de udare nu mai funcționează.	Programatorul de udare nu funcționează.
	Se recomandă schimbarea bateriei.	În curând este necesară schimbarea bateriei.	Este necesară schimbarea bateriei.
	v Schimbați bateria (vezi 4. Punerea în funcțiune „Introducerea bateriei“).		

4. Punerea în funcțiune

Introducerea bateriei:

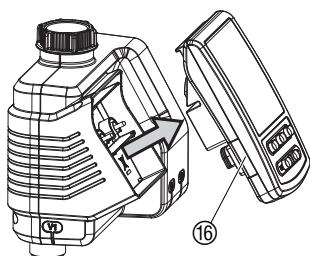

Operarea programatorului de udare este permisă doar cu o baterie alcali-mangan (alcalină) de 9 V tip IEC 6LR61.

1. Îndepărtați unitatea de comandă 16 de pe carcasa programatorului de udare.
2. Introduceți bateria în lăcașul bateriei 17. **Respectați polaritatea corectă P.**
Afișajul prezintă pentru 2 secunde toate simbolurile LCD și trece apoi la nivelul cu ora / ziua săptămânii.

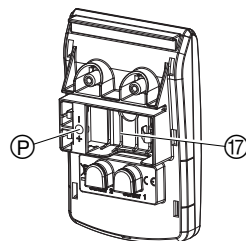

3. Introduceți din nou unitatea de comandă 16 pe carcasa.

Comutarea între afișajul cu 24 de ore și cel cu 12 ore (am / pm):

Setarea din fabrică este afișajul cu 24 de ore.

→ Țineți apăsată tasta **Man.** în timpul introducerii bateriei.

Racordați programatorul de udare:

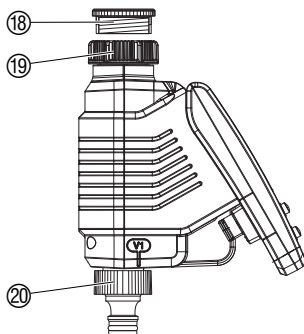

Programatorul de udare este dotat cu o piuliță olandeză 19 pentru robinete cu filet de 33,3 mm (G 1"). Adaptorul atașat 18 servește la conectarea programatorului de udare la robinete cu filet de 26,5 mm (G 3/4").

1. **Pentru filet de 26,5 mm (G 3/4"):** Înșurubați manual adaptorul 18 pe robinet (nu folosiți clești).
2. Înșurubați manual piulița olandeză 19 a programatorului de udare pe filetul robinetului (nu folosiți clești).
3. Înșurubați piesele robinetului 20 pe cele două ieșiri ale programatorului de udare.

Conectarea senzorului pentru umiditatea solului sau pentru ploaie (opțional):

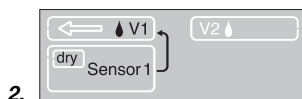
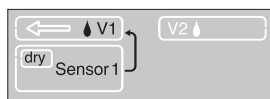
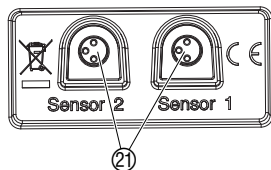
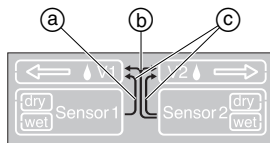

Montarea siguranței împotriva furtului (opțional):

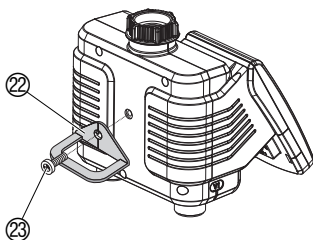

Udarea programată, automată va fi prevenită când solul este suficient de umed sau dacă plouă. Irigarea manuală este posibilă indiferent de udarea automată.

Atribuirea senzorilor:

- Un senzor în bucușă 1:**
senzorul este valabil pentru ventilul 1
- Un senzor în bucușă 2:**
senzorul este valabil pentru ambele ventile
- Senzor în bucușă 1 și 2:**
senzor 1 este valabil pentru ventilul 1
senzor 2 este valabil pentru ventilul 2

- Amplasați un senzor de umiditate a solului în zona de udat – sau – senzor de ploaie în afara zonei de udat.
- Îndepărtați unitatea de comandă 16 de pe carcasa programatorului de udare.
- Racordați senzorul, la nevoie cu cablu prelungitor sau adaptor, la racordul senzorilor 21 de la programatorul de udare.

Activarea senzorului:

Senzorul este activat automat după 60 de sec. Sunt afișate atribuirea senzorilor (a), (b) sau (c) (săgețile) și starea actuală a senzorilor **dry** (uscat) / **wet** (umed).

Ex. senzor 1 **dry** (uscat) numai pentru ventil (a).

Dezactivare senzor [Nivelul 6]:

Dacă se intenționează udarea fără senzor, deși anterior a fost activat un senzor, acest senzor trebuie dezactivat.

- Scoateți senzorul de la programatorul de udare.
- Apăsăți tasta **Menu** de 5 ori [Nivelul 6].
*Se afișează atribuirea senzorilor (a), (b) sau (c) (săgeți) și starea actuală a senzorilor **dry/wet**.*
- Apăsăți tasta **OK**.
Senzorul este activat.

Pentru conectarea unor senzori mai vechi (ch ștecăr cu 2 poli), poate fi necesar un cablu adaptor **GARDENA, art. nr. 1189-00.600.45**, care se poate obține prin GARDENA Service.

Pentru a asigura programatorul de udare împotriva furtului, se poate procura **siguranța împotriva furtului GARDENA art. nr. 1815-00.791.00** prin GARDENA Service.

- Înșurubați brățara 22 cu șurubul 23 pe partea posterioară a programatorului de udare.
- Utilizați brățara 22 ex. pentru fixarea unui lanț.

După prima înșurubare, șurubul nu mai poate deșurubat.

5. Programarea

Setarea orei actuale și a zilei săptămânii:

[Nivelul 2]

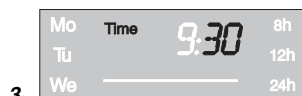

Moduri de udare:

Pentru stabilirea programului, se poate demonta unitatea de comandă și se poate realiza programarea mobil (vezi 4. Punerea în funcțiune „Introducerea bateriei”).

Prin apăsarea tastei **Man.**, programarea poate fi întreruptă în orice moment. Vor fi salvate toate datele de program modificate și confirmate cu tasta **OK**.

1. Apăsați tasta **Menu [Nivelul 2]** (nu este necesar, dacă tocmai a fost înlocuită bateria).
Afișajul orei și Time luminează intermitent.
2. Setati ora cu tastele **▼-▲** (ex. **9** ore) și confirmați cu tasta **OK**.
Time și afișarea minutelor luminează intermitent pe display.
3. Setati minutele cu tastele **▼-▲** (ex. **30** de minute) și confirmați cu tasta **OK**.
Time și afișarea zilelor săptămânii luminează intermitent.
4. Setati ziua săptămânii cu tastele **▼-▲** (ex. **(Tu)** marți) și confirmați cu tasta **OK**.
Displayul trece la afișajul „Introducerea programului de udare” al modului de udare „Udare comandată în funcție de timp” [Nivelul 3].
Pe display luminează intermitent Start Prog și afișarea orei.

Programatorul de udare are 3 moduri de udare:

A) Udarea comandată în funcție de timp:

În cazul „udării comandate în funcție de timp”, udarea începe conform programelor introduse. În mod suplimentar, există posibilitatea de a lua în considerare în programele de irigare umiditatea solului sau precipitațiile. În cazul unei umidități suficiente a solului sau al temperaturilor, se activează oprirea programului sau se împiedică activarea programului. În mod independent de acestea, stă la dispoziție irigarea manuală **Man. + OK**.

B) Comanda directă a senzorului ☺:

În cazul „Comenzii directe a senzorului”, udarea se realizează exclusiv în funcție de umiditatea solului între orele 20 și 6, dacă senzorul indică uscat (**dry**). Poate fi racordat un singur senzor, sau pot fi racordati 2 senzori de umiditate a solului.

C) Udarea manuală:

În cazul „Irigării manuale”, udarea începe imediat după ce a fost apăsat **Man. + OK** și are loc independent de starea senzorului.

Introducerea programului de udare:

[Nivelul 3]



[Nivelul 4]

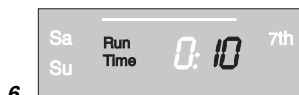

[Nivelul 5]



A) Udarea comandată în funcție de timp:

1. Selectați programul pentru ventilul 1 (\Leftarrow V1) sau pentru ventilul 2 (V2 \Rightarrow) cu tastele \blacktriangledown - \blacktriangle (V1/V2) (nu este posibil, dacă au fost selectate anterior ora actuală și ziua săptămânii).
2. Apăsați de 2 ori tasta **Menu** [Nivelul 3] (nu este necesar dacă anterior au fost introduse ora actuală și ziua săptămânii).
Pe display luminează intermitent Start Prog și afișarea orei.
3. Setări timpul de udare - orele cu tastele \blacktriangledown - \blacktriangle (ex. 6 ore) și confirmați cu tasta **OK**.
Pe display luminează intermitent Start Prog și afișarea minutelor.
4. Setări minutele perioadei de udare cu tastele \blacktriangledown - \blacktriangle (ex. 20 de minute) și confirmați cu tasta **OK**.
Pe display luminează intermitent Run Time și orele duratei de udare.
5. Setări orele duratei de udare cu tastele \blacktriangledown - \blacktriangle (ex. 0 ore) și confirmați cu tasta **OK**.
Pe display luminează intermitent Run Time și minutele duratei de udare.
6. Setări minutele perioadei de udare cu tastele \blacktriangledown - \blacktriangle (ex. 10 de minute) și confirmați cu tasta **OK**.
Pe display luminează intermitent ciclul de udare.

Frecvența udării poate fi selectată prin:

- (7) **ciclul de udare** (secțiunea din dreapta display-ului)
- sau -
- (8) **zilele de udare** (secțiunea din stânga display-ului).

7. Selectați **ciclul de udare** cu tastele \blacktriangledown - \blacktriangle (ex. 2nd) și confirmați cu tasta **OK**.

8h / 12h / 24h: udare la fiecare 8 / 12 / 24 ore

2nd / 3rd / 7th: udare tot a 2-a / a 3-a / a 7-a zi

Displayul trece la afișajul Activarea programului de udare.

- sau -

8. Selectați zilele de udare cu ajutorul tastelor \blacktriangledown - \blacktriangle (ex. \blacklozenge Mo, \blacklozenge Fr luni și vineri) și confirmați cu tasta **OK**. Apăsați tasta **Menu**.

Displayul trece la afișajul „Activare / dezactivare program de udare” [Nivelul 6].

Dacă ziua următoare nu este o zi de udare, udarea are loc până la ora 0.

(Ex. zile de udare = luni, marți, vineri;
timp de pornire = ora 23; durata de udare = 2h.
Lunea va fi udat de la ora 23 până marți la ora 1.
Marți și vineri va fi udat de la ora 23 până la ora 0.)

Activarea /dezactivarea programului de udare:

[Nivelul 6]

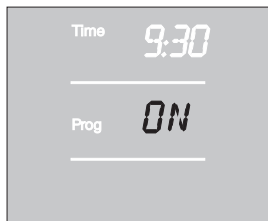

Pentru ca programul de udare să fie executat, trebuie să fie selectată activarea **Prog ON**. La **Prog OFF** este dezactivată udarea automată.

Prog ON / OFF poate fi selectată separat pentru fiecare ventil. Și cu **Prog OFF** poate fi udat manual.

1. Selectați ventilul 1 (↔ **V1**) sau ventilul 2 (**V2** ↔) cu tastele ▼-▲ (**V1/V2**) (dacă a fost creat un program anterior, ventilul nu poate fi selectat, va fi selectat automat ventilul corespunzător).
2. Apăsați tasta **Menu** de 5 ori [Nivelul 6] (nu este necesar, dacă anterior a fost creat un program).
3. Selectați **Prog ON** sau **Prog OFF** cu tastele ▼-▲ și confirmați cu tasta **OK**.

Temp de 2 sec. este afișat Prog OK și apoi displayul trece la afișarea normală [Nivelul 1].

Prog ON: Programarea programatorului de udare este acum încheiată, adică ventilul încorporat se deschide / se închide complet automat și execută astfel udarea la ora programată.

B) Comanda directă a senzorului) :

Condiție: să fie conectat cel puțin un senzor de umiditate a solului GARDENA (a se vedea 4. Punerea în funcțiune). Udare pe timpul nopții (orele 20 - 6), dacă senzorul de umiditate a solului indică **dry**. Dacă anterior a fost setat un program pentru udarea comandată în funcție de timp, acesta este salvat, însă nu va fi executat.

1. Selectați programul pentru ventilul 1 (↔ **V1**) sau ventilul 2 (**V2** ↔) cu tastele ▼-▲ (**V1/V2**).
2. Apăsați de 3 ori tasta **Menu**.
Pe display luminează intermitent Run Time și orele duratei de udare.
3. Setări orele duratei de udare cu tastele ▼-▲ (ex. **0** ore) și confirmați cu tasta **OK**.
Pe display luminează intermitent Run Time și minutele duratei de udare.
4. Setări minutele perioadei de udare cu tastele ▼-▲ (ex. **10** de minute) și confirmați cu tasta **OK**.
Pe display luminează intermitent ciclul de udare.
5. Selectați comanda directă a senzorului ☾ cu tastele ▼-▲ și confirmați cu tasta **OK**.

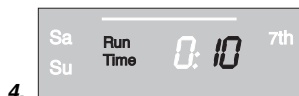

După fiecare udare, va fi declanșată o pauză de udare de 2 ore pentru înregistrarea umidității solului cu ajutorul senzorului de umiditate a solului.

Exemplu:

Durata udării = 10 minute.

Udarea începe când senzorul indică uscat între orele 20 și 6 (senzor **dry**) și se oprește când senzorul indică umed (senzor **wet**) sau cel târziu după 10 de minute.

2 după încheierea udării se pornește din nou o udare, dacă senzorul indică uscat (senzor **dry**) iar dacă senzorul indică umed (senzor **wet**) nu se va uda timp de alte 2 ore, și anume până la max. ora 6. Între orele 6 și 20 nu se udă.

Durata udării este presetată din fabrică la 30 minute.

Program de urgență (luna ☾ luminează intermitent):

Dacă în cazul comenzii directe a senzorului nu este racordat niciun senzor sau cablul de racordare este defect, udarea va avea loc la fiecare 24 de ore. Durata udării este limitată conform Run-Time setat, însă la maxim 30 de minute.

leșire din comanda directă a senzorului [Nivelul 5]:

1. Apăsăți de 4 ori tasta **Menu**.

Luna ☾ luminează intermitent în display.

2. Selectați un alt **ciclu de udare** cu tastele ▼-▲ și confirmați cu tasta **OK**.

Citirea / modificarea programului de udare:

Dacă într-un program trebuie modificată o valoare, aceasta poate fi modificată fără să se modifice și celelalte valori ale programului.

1. Apăsăți de două ori tasta **Menu**.

Pe display luminează intermitent **Start** și afișarea orei.

2. Apăsăți tasta **Menu** pentru a trece în următorul câmp de program

– sau –

modificați datele de program cu tastele ▼-▲ și confirmați cu tasta **OK**.

Dacă în timpul unui program în desfășurare este modificată durata de udare, udarea în curs este oprită.

C) Irigarea manuală:

Orice ventil poate fi **oricând deschis sau închis manual**.

Chiar și un ventil deschis comandat de program poate fi închis înainte de timp, fără a modifica datele de program (ora de pornire a udării, durata udării și frecvența udării). Unitatea de comandă trebuie să fie racordată.

1. Selectați ventilul 1 (↔ **V1**) sau ventilul 2 (**V2** ↔) cu tastele ▼-▲.

2. Apăsăți tasta **Man.** pentru a deschide manual ventilul (respectiv, pentru a închide un ventil închis).

Run Time și minutele durate de udare (setată din fabrica la **30** minute) luminează intermitent timp de 10 secunde pe display.



2.



3.

3. În timp ce minutele duratei de udare luminează intermitent, durata udării poate fi modificată cu tastele ▼-▲ (între **0:00** și **0:59**) (ex. **10** minute) și confirmată cu tasta **OK**.
4. Apăsăți tasta **Man.** pentru a închide înainte de termen ventilul.
Ventilul este închis.

Durata de deschidere manuală modificată este memorată, aceasta însemnând că la fiecare deschidere manuală a ventilului durata sa modificată de deschidere este presetată. Dacă durata de deschidere manuală este modificată la **0:00**, ventilul va fi închis și va rămâne închis chiar și la apăsarea tastei **Man.** (asigurare împotriva acțiunii copiilor).

Dacă ventilul a fost deschis manual și o pornire programată a udării se intersectează cu durata de deschidere manuală, atunci programul de udare nu va fi executat.

Exemplu:

Ventilul se **deschide manual la ora 9.00**, durata de deschidere este de 10 minute. Un program, al cărui timp de pornire este între ora **9.00 și 9.10**, nu va fi executat în acest caz.

Reset:

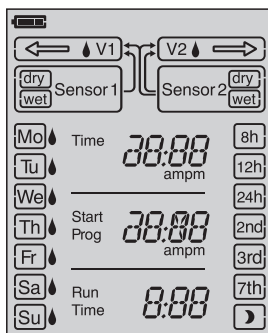

Indicații importante:

Reface setările din fabrică.

→ Țineți apăsată concomitent, timp de 3 secunde, tasta **Man.** și tasta **Menu**.

Timp de 2 secunde sunt afișate toate simbolurile LCD și display-ul trece în afișare normală.

- Toate datele de program sunt trecute pe zero.
- Durata de udare manuală este readusă la **0:30**.
- Sunt menținute ora și ziua săptămânii.

Dacă în cursul programării nu se face nicio introducere de date mai mult de 60 secunde, este afișată din nou afișarea normală. Toate modificările confirmate până în acel moment sunt preluate.

Dacă un senzor racordat la programatorul de udare indică umezeală (wet), udarea programată corespunzătoare nu este executată.

6. Scoaterea din funcțiune

Păstrarea în timpul iernii / depozitarea:



1. Pentru protejarea bateriei, se recomandă scoaterea acesteia (vezi 4. Punerea în funcțiune).

Programele vor fi păstrate. La reintroducerea bateriei primăvara, trebuie introduse din nou doar ora și ziua săptămânii.

2. Depozitați unitatea de comanda și unitatea ventilului într-un loc ferit de îngheț și uscat.

Eliminarea produsului uzat:

(conform RL2002/96/EG)



Aparatul nu poate fi aruncat la gunoii menajer obișnuit, ci trebuie eliminat conform prevederilor legale în vigoare.

→ Important în Germania: Predați aparatul la punctul de colectare comunală.

Dispensarea bateriei uzate:

→ Returnați bateria uzată la unul din punctele de achiziție sau predați-o la punctul dumneavoastră de colectare comunal.

Bateria se dispensează doar în stadiul **descărcat**.

7. Întreținerea

Curățarea filtrului:

Filtrul de murdărie 24 trebuie verificat la intervale regulate și curățat la nevoie.

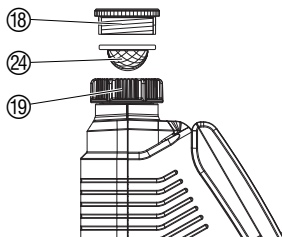

1. Deșurubați cu mâna piulița olandeză 19 a programatorului de udare de pe filetul robinetului de apă (nu folosiți cleștele).
2. La nevoie deșurubați adaptorul 18.
3. Scoateți filtrul 24 din piulița olandeză 19 și curățați-l.
4. Montați la loc programatorul de udare (a se vedea 4. Punerea în funcțiune „Racordarea programatorului de udare”).

8. Remedierea defectiunilor

Avarie	Cauza posibilă	Remediu
Lipsă afișare pe display	Bateria a fost introdusă greșit.	→ Respectați polaritatea (+/-).
	Bateria complet descărcată.	→ Introduceți o nouă baterie alcalină.
	Temperatura pe display este mai mare de 60 °C.	Afișarea apare după scăderea temperaturii.
Nu este posibilă udarea manuală prin tasta Man.	Baterie descărcată (bară luminează intermitent).	→ Introduceți o nouă baterie alcalină.
	Durata udării manuale este setată pe 0:00.	→ Setați durata udării manuală la o valoare mai mare de 0:00. (a se vedea cap. 5. Programarea).
	Robinetul de apă închis.	→ Deschideți robinetul de apă.

Avarie	Cauza posibilă	Remediu
Programul de udare nu este executat (nu se realizează udarea)	Programul de udare nu este introdus complet.	→ Citiți programul de udare și, dacă este cazul, modificați-l.
	Programele dezactivate (Prog. OFF).	→ Activați programele (Prog. ON).
	Introducere / modificare de program în cursul impulsului de start sau cu puțin timp înainte de impuls.	→ Efectuați introducerea / modificarea de programe în afara orelor de start programate.
	Ventilul a fost deschis manual anterior.	→ Evitați eventualele intersecții de programe.
	Robinetul de apă închis.	→ Deschideți robinetul de apă.
	Senzorul de umiditate a solului / de ploaie indică umed (wet).	→ În condiții de uscăciune, verificați setarea / poziția senzorului de umiditate a solului / senzorului de ploaie.
	Baterie descărcată (bară luminează intermitent).	→ Introduceți o nouă baterie (alcalină).
Unitatea de comanda nu este montată (fără afișaj la ∇ V1 / V2).	→ Introduceți unitatea de comanda pe carcasă.	
Programatorul de udare nu se închide	Debitul minim este de sub 20 l/oră.	→ Racordați mai mulți picurători.
Simbolul Comandă directă  luminează intermitent	Senzorul este racordat greșit sau nu este activat.	→ Verificați cablul de legătură legătură și senzorul și activați senzorul.
Senzorul 1 și/sau senzorul 2 luminează intermitent	Senzor defect.	→ Verificați cablul de legătură și senzorul și dezactivați senzorul.



În cazul în care intervin alte defecțiuni, vă rugăm să vă adresați serviciului GARDENA. Reparațiile trebuie efectuate exclusiv de centrele de service GARDENA sau de un specialist autorizat de GARDENA.

9. Accesorii recomandate

GARDENA Senzor de umiditate a solului		Art. 1188
GARDENA Senzor de ploaie electronic		Art. 1189
GARDENA Siguranța împotriva furtului		Art. 1815-00.791.00 prin service GARDENA
GARDENA Cablul adaptor	Pentru conectarea senzorilor GARDENA mai vechi.	Art. 1189-00.600.45
GARDENA Filtru de separare pe cablu	Pentru conectarea concomitentă a senzorului de ploaie și a senzorului de umiditate a solului la o singură bucsă.	prin service GARDENA

10. Date tehnice

Numărul ventilelor acționate:	2
Presiune de lucru min./max.:	0,5 bar /12 bar
Mediul de trecere:	apă dulce curată
Temperatură de mediu maximă:	40 °C
Domeniul de temperatură:	de la 5 °C până la 60 °C
Numărul proceselor de udare comandate de program per ventil și zi:	3 x (la fiecare 8 ore), 2 x (la fiecare 12 ore), 1 x (la fiecare 24 ore)
Numărul proceselor de udare comandate de program per ventil și săptămână:	în fiecare zi, în fiecare a 2-a, a3-a sau a 7-a zi; sau selectare individuală a zilelor săptămânii
Durate de udare:	de la 1 min. până la 3 ore 59 min.
Bateria de utilizat:	1 x 9 V alcalină cu mangan (alcalină) tip IEC 6LR61
Durata de funcționare a bateriei:	cca. 1 an

11. Service / Garanție

Garanție

GARDENA garantează acest produs 2 ani (de la data cumpărării). Aceasta garanție acoperă toate defectele importante ale produsului ce pot fi dovedite a fi cauzate de defectele de fabricație sau de material.

- Produsul trebuie să fi fost exploatat corespunzător și în concordanță cu cerințele instrucțiunilor de utilizare.
- Atât cumpărătorul sau orice alta persoană nu au încercat să repare produsul.

Nu se acordă garanție pentru defectele la programatorul de udare în urma bateriilor montate greșit sau din care a curs.

Nu se acordă garanție pentru efectele datorate înghețului.

Această garanție data de producător nu afectează cererile de garanție ale cumpărătorului formulate către dealer sau vânzător.

Dacă dumneavoastră programatorul de udare se defectează, returnați produsul împreună cu o copie a chitanței și o descriere a defectului, cu taxele pe tale plătite, unuia din Centrele de Service Clienți enumerate pe verso.

PL Odpowiedzialność za produkt

Zwracamy Państwu uwagę, że nie ponosimy odpowiedzialności za uszkodzenia naszych maszyn, bądź szkody spowodowane ich wadliwym funkcjonowaniem, powstałe na skutek nieprawidłowo przeprowadzonych napraw lub użycia nieoryginalnych części zamiennych. Naprawy winny być przeprowadzane tylko przez punkty serwisowe Husqvarna lub autoryzowane serwisy. Dotyczy to również części uzupełniających i oprzyrządowania.

H Termékefelelősség

Nyomatékosan utalunk arra, hogy a termékefelelősségi törvény értelmében nem felelünk a készülékeink által okozott károkért, amennyiben ezek szakszer tlen javítás következményei, vagy ha a cseréket nem eredeti GARDENA – vagy általunk kibocsátott alkatrészekkel végzik el és a javítást nem a GARDENA megbízott szervizei végezték. Ez értelemszerűen en érvényes a kiegészítő részekre és a tartozékokra is.

CZ Ručení za výrobek

Upozorňujeme výslovně na skutečnost, že podle zákona o ručení za výrobky nejsme povinni ručit za škody vyvolané našimi výrobky, pokud tyto škody byly způsobeny neodbornou opravou nebo v případě výměny dílů nebyly použity naše originální díly GARDENA, popř. díly, které jsme schválili, a oprava nebyla provedena v servisu GARDENA nebo autorizovaným specialistou. Analogické ustanovení platí rovněž pro doplňky a příslušenství.

SK Zodpovednosť za vady výrobku

Výslovné zdôrazňujeme, že podľa zákona o ručení za výrobok nie sme zodpovední za škody spôsobené našim zariadením, ak sú spôsobené nesprávnou opravou, alebo ak sa nepoužili originálne diely GARDENA alebo nami schválené diely a ak nebola oprava vykonaná značkovou opravovňou GARDENA alebo autorizovaným odborníkom. To isté platí aj pre doplnkové diely a príslušenstvo.

GR Υπαιτότητα προϊόντος

Κάνουμε σαφές ότι, σύμφωνα με τους νόμους παραγωγής των προϊόντων, δεν είμαστε υπεύθυνοι για καμία ζημιά που προκλήθηκε από το προϊόν μας εάν δε χρησιμοποιήθηκαν για όλες τις συνδέσεις απολειστικά και μόνο τα γνήσια εξαρτήματα ή ανταλλακτικά της GARDENA ή αν το σέρβις δεν πραγματοποιήθηκε στο σέρβις της GARDENA. Τα ίδια ισχύουν για τα συμπληρωματικά μέρη και τα αξεσουάρ.

SLO Jamstvo za proizvode

Izrecno opozarjamo, da po Zakonu o jamstvu za proizvode, ne odgovarjamo za škode, ki so jih povzročile naše naprave, v kolikor je bila povzročena zaradi nestrokovnega popravila, ali pa pri zamenjavi delov niso bili uporabljeni originalni nadomestni deli GARDENA oziroma deli, ki jih dovolimo uporabiti in če popravilo ni bilo opravljeno v servisu GARDENA oz. pri pooblaščenem strokovnjaku. Ustrezno velja tudi za dele, ki nadgrajujejo napravo in pribor.

RO Responsabilitatea legala a produsului

Menționam în mod expres că, în concordanță cu responsabilitatea legală a produsului, nu suntem răspunzători de nici un accident provocat de produsele noastre dacă se datorează reparării necorespunzătoare sau dacă piesele de schimb nu sunt originale GARDENA sau aprobate de GARDENA, sau dacă reparațiile nu au fost efectuate de un Centru de Service GARDENA sau un specialist autorizat. Aceleași prevederi se aplică și pieselor de schimb și accesoriilor.

BG Отговорност за качество

Изрично подчертаваме, че съгласно закона за отговорност за качество, ние не носим отговорност за вредите причинени от нашите уреди, ако същите са причинени от неправилен ремонт или при подмяната на части не са използвани оригинални части на GARDENA или части одобрени от нас и ремонта не е извършен от сервиз на GARDENA или оторизиран специалист. Същото важи за допълнителните части и принадлежности.

<p>PL Deklaracja zgodności Unii Europejskiej</p> <p>Niżej podpisany Husqvarna AB, 561 82 Huskvarna, Sweden, potwierdza, że poniżej opisane urządzenie w wykonaniu wprowadzonym przez nas do obrotu spełnia wymogi zharmonizowanych wytycznych Unii Europejskiej, standardów bezpieczeństwa Unii Europejskiej i standardów specyficznych dla danego produktu. W przypadku wprowadzenia zmian nie uzgodnionych z nami wyjaśnienie to traci swoją ważność.</p> <p>H EU azonosság nyilatkozat</p> <p>Alulírott, Husqvarna AB, 561 82 Huskvarna, Sweden, igazolja, hogy az alább felsorolt, általunk forgalomba hozott termék megfelelnek az EU elvárásoknak, EU biztonságosági normáknak és a termékspecifikus szabványoknak egyaránt. A készülék velünk nem egyeztetett változtatása esetén ez a nyilatkozat érvényét veszti.</p>	<p>Opis urządzenia: Sterownik nawadniania Megnevezés: Őntözőkomputer Označení přístroje: Zavlažovací počítač Oznaczenie přístroje: Zavlažovací počítač Περιγραφή του προϊόντος: Ηλεκτρονικός προγραμματιστής ποτίσματος Oznaka naprave: Namakalna računalnika Descrierea articolului: Programator udare Обозначение на уредите: Компютър за вода</p>
<p>CZ Prohlášení o shodě EU</p> <p>Niže podepsaná společnost Husqvarna AB, 561 82 Huskvarna, Sweden potvrzuje, že níže označený přístroj v provedení, které jsme uvedli na trh, splňuje požadavky uvedené v harmonizovaných směrnicih EU, v bezpečnostních standardech EU a ve standardech pro příslušné produkty. V případě změny přístroje, která námi nebyla odsouhlasena, stává se toto prohlášení neplatným.</p>	<p>Typ: Art. nr.: Típus: Cikkszám: Typ: Č.výr: Turu: C 2030 Typovň. : Tύπος: duo plus Κωδ. Νο.: 1874 Tip: Št. art.: Tipuri: Nr art.: Типове: Арт.-№ :</p>
<p>SK Vyhlásenie o zhode pre Európsku úniu</p> <p>Dolu podpísaný, Husqvarna AB, 561 82 Huskvarna, Sweden, potvrdzuje, že ďalej označené zariadenie vo vyhotovení nami uvedenom do prevádzky spĺňa požiadavky harmonizovaných smerníc Európskej únie, bezpečnostných štandardov Európskej únie a štandardov špecifických pre produkt. Pri vykonaní zmien zariadenia, ktoré nie sú nami odsúhlasené, stráca toto vyhlásenie platnosť.</p>	<p>Dyrektyvy UE: EU szabványok: Směrnice EU: 2006/42/EC Smernice EU: 2004/108/EC EU Προδιαγραφές: Smernice EU: 93/68/EC Directive UE: ЕС-директиви:</p>
<p>GR Πιστοποιητικό συμφωνίας ΕΚ</p> <p>Η υπογεγραμμένη: Husqvarna AB, 561 82 Huskvarna, Sweden πιστοποιεί ότι τα μηχανήματα που υποδεικνύονται κάτωθι, όταν φεύγουν από το εργοστάσιο, είναι κατασκευασμένα με τις οδηγίες της Ευρωπαϊκής Κοινότητας και τα Κοινотικά πρότυπα ασφαλείας και προδιαγραφές.</p>	<p>Harmonisierete EN: DIN EN ISO 12100</p>
<p>SLO Izjava o skladnosti s pravili EU</p> <p>Podpisano podjetje, Husqvarna AB, 561 82 Huskvarna, Sweden, potrjuje, da v nadaljevanju navedena naprava v različici, ki smo jo poslali na trg, izpolnjuje zahteve smernic EU, varnostnih standardov EU in standardov tovrstnih proizvodov. Izjava ne velja za spremembe na napravi, ki niso opravljene v soglasju z nami.</p>	<p>Hinterlegte Dokumentation: GARDENA Technische Dokumentation E. Renn 89079 Ulm Deposited Documentation: GARDENA Technical Documentation E. Renn 89079 Ulm Documentation déposée: Documentation technique GARDENA E. Renn 89079 Ulm</p>
<p>RO UE - Certificat de conformitate</p> <p>Prin prezenta Husqvarna AB, 561 82 Huskvarna, Sweden, certifica faptul ca, in momentul in care produsele mentionate mai jos ies din fabrica sunt in concordanta cu directivele UE, standardele de siguranta UE si standardele specifice ale produsului UE. Acest certificat devine nul in cazul modificarii aparatului fara aprobarea noastra.</p>	<p>Rok nadania znaku CE: CE bejegyzés kelte: Rok přidělení značky CE: Rok inštalácie značky CE: 2011 Έτος πιστοποιητικού ποιότητας CE: Leto namestitve oznake CE: Anul de marcare CE: Година на поставяне на CE-маркировка:</p>
<p>BG ЕС-Декларация за съответствие</p> <p>Подписаната фирма Husqvarna AB, 561 82 Huskvarna, Sweden декларира, че описаните подолу уреди, пуснати в продажба съгласно нашата спецификация, изпълняват изискванията на хармонизираните ЕС-директиви, ЕС-станданти за безопасност и специфичните производствени стандарти. При промяна на уреда, която не е съгласувана с нас, тази декларация губи своята валидност.</p>	<p>Ulm, 14.07.2011r. Ulm, 14.07.2011 V Ulmu, dne 14.07.2011 Ulm, 14.07.2011 Ulm, 14.07.2011 Ulm, 14.07.2011 Ulm, 14.07.2011 Улм, 14.07.2011</p> <p>Uprawniony do reprezentacji Meghatalmazott Zplnomocnenec Spplnomocnenec Νόμιμος εκπρόσωπος της εταιρίας Vodja tehničnega oddelka Conducerea tehnică Упълномощен</p> <p> A. Disch Vice President Category Watering</p>

Deutschland / Germany

GARDENA GmbH
Central Service
Hans-Lorenser-Straße 40
D-89079 Ulm
Produktfragen:
(+49) 731 490-123
Reparaturen:
(+49) 731 490-290
service@gardena.com

Albania

COBALT Sh.p.k.
Rr. Siri Kodra
1000 Tirana

Argentina

Husqvarna Argentina S.A.
Av.del Libertador 5954 –
Piso 11 – Torre B
(C1428ARP) Buenos Aires
Phone: (+54) 11 5194 5000
info.gardena@
ar.husqvarna.com

Armenia

Garden Land Ltd.
61 Tigran Mets
0005 Yerevan

Australia

Husqvarna Australia Pty. Ltd.
Locked Bag 5
Central Coast BC
NSW 2252
Phone: (+61) (0) 2 4352 7400
customer.service@
husqvarna.com.au

Austria / Österreich

Husqvarna Austria GmbH
Consumer Products
Industriezeile 36
4010 Linz
Tel.: (+43) 732 77 01 01-90
consumer.service@
husqvarna.at

Azerbaijan

Firm Progress a.
Aliyev Str. 26A
10522 Baku

Belgium

GARDENA Belgium NV/SA
Sterrebeekstraat 163
1930 Zaventem
Phone: (+32) 2 720 92 12
Mail: info@gardena.be

Bosnia / Hercegovina

SILK TRADE d.o.o.
Industrijska zona Bukva bb
74260 Tešanj

Brazil

Husqvarna do Brasil Ltda
Av. Francisco Matrazzo,
1400 – 19º andar
São Paulo – SP
CEP: 05001-903
Tel: 0800-112252
marketing.br.husqvarna@
husqvarna.com.br

Bulgaria

Хускварна България ЕООД
Бул. „Андрей Липчев“ № 72
1799 София
Tel.: (+359) 02/9753076
www.husqvarna.bg

Canada / USA

GARDENA Canada Ltd.
100 Summerlea Road
Brampton, Ontario L6T 4X3
Phone: (+1) 905 792 9330
info@gardena.canada.com

Chile

Maquinarias Agroforestales
Ltda. (Maga Ltda.)
Santiago, Chile
Avda. Chesterton
8355 comuna Las Condes
Phone: (+56) 2 202 4417
Dalton@magla.cl
Zipcode: 7560330

Temuco, Chile

Avda. Valparaiso # 01466
Phone: (+56) 45 222 126
Zipcode: 4780441

China

Husqvarna (China) Machinery
Manufacturing Co., Ltd.
No. 1355, Jia Xin Rd.
Ma Lu Zhen, Jia Ding Dist.,
Shanghai
201801
Phone: (+86) 21 59159629
Domestic Sales
www.gardena.com.cn

Colombia

Husqvarna Colombia S.A.
Calle 18 No. 68 D-31, zona
Industrial de Montevideo
Bogotá, Cundinamarca
Tel. 571 2922700 ext. 105
jairo.salazar@
husqvarna.com.co

Costa Rica

Europa Exim
EuroIberoamericana S.A.
Los Colegios, Moravia,
200 metros al Sur del Colegio
Saint Francis – San José
Phone: (+506) 297 68 83
exim_euro@racsa.co.cr

Croatia

SILK ADRIA d.o.o.
Josipa Lončara 3
10090 Zagreb
Phone: (+385) 1 3794 580
silk.adria@zg-t-com.hr

Cyprus

Med Marketing
17 Digeni Akritas Ave
P.O. Box 27017
1641 Nicosia

Czech Republic

Husqvarna Česko s.r.o.
Türkova 2319/5b
149 00 Praha 4 – Chodov
Bezplatná infolinka:
800 100 425
servis@cz.husqvarna.com

Denmark

GARDENA / Husqvarna
Consumer Outdoor Products
Salgsafdelning Danmark
Box 9003
S-200 39 Malmö
info@gardena.dk

Dominican Republic

BOSQUESA, S.R.L.
Carretera Santiago Licey
Km. 5 ½
Esquina Copal II.
Santiago, Dominican Republic
Phone: (+809) 736-0333
joserbosquesa@claro.net.do

Ecuador

Husqvarna Ecuador S.A.
Arujos E1-181 y 10 de Agosto
Quito, Pichincha
Tel. (+593) 22800739
francisco.jacom@
husqvarna.com.ec

Estonia

Husqvarna Eesti OÜ
Consumer Outdoor Products
Kesk tee 10, Aaviku küla
Rae vald
Harju maakond
75005 Estonia
kontakt.etj@husqvarna.ee

Finland

Oy Husqvarna Ab
Consumer Outdoor Products
Lauttarhankatu 8 B / PL 3
00581 HELSINKI
info@gardena.fi

France

GARDENA France
Inmuelle Expositiel
9-11 allée des Pierres Mayettes
ZAC des Barbanniers, B.P. 99
F- 92232 GENNEVILLIERS
cedex
Tél. (+33) 01 40 85 30 40
service.consommateurs@
gardena.fr

Georgia

AJD Group
Beliashevli 8
1159 Tbilisi

Great Britain

Husqvarna UK Ltd
Preston Road
Aycliffe Industrial Park
Newton Aycliffe
County Durham
DL5 6UP
info.gardena@
husqvarna.co.uk

Greece

HUSQVARNA ΕΛΛΑΣ Α.Ε.Β.Ε.
Υπ. /μ Ηρόδοτου 33Α
Βλ. Πλ. Κορωπίου
194 00 Κορωπί Αττικής
V.A.T. EL094094640
Phone: (+30) 210 6620 225
info@husqvarna-consumer.gr

Hungary

Husqvarna Magyarország Kft.
Ezred u. 1-3
1044 Budapest
Telephone: (+36) 1 251-4161
vevozsolgalat.husqvarna@
husqvarna.hu

Iceland

O. Johnson & Kaaber
Tunguhalsi 1
110 Reykjavik
ooj@oik.is

Ireland

Husqvarna UK Ltd
Preston Road
Aycliffe Industrial Park
Newton Aycliffe
County Durham
DL5 6UP
info.gardena@
husqvarna.co.uk

Italy

Husqvarna Italia S.p.A.
Via Como 72
23868 VALMADRERA (LC)
Phone: (+39) 0341.203.111
info@gardenaitalia.it

Japan

KAKIUCHI Co. Ltd.
Sumitomo Realty &
Development Kojimachi
BLDG., 8F
5-1 Nibanncyo
Chiyoda-ku
Tokyo 102-0084
Phone: (+81) 33 264 7271
m_ishihara@kaku-ichi.co.jp

Kazakhstan

LAMED Ltd.
155/1, Tazhibayevy Str.
050060 Almaty
IP Schmidt
Abayavenue 3B
110 005 Kostanay

Kyrgyzstan

Alye Maki
av. Moladaya Guardir J 3
720014
Bishkek

Latvia

Husqvarna Latvija
Consumer Outdoor Products
Bakūži iela 6
LV-1024 Rīga
info@husqvarna.lv

Lithuania

UAB Husqvarna Lietuva
Consumer Outdoor Products
Ateities pl. 77C
LT-52104 Kaunas
centras@husqvarna.lt

Luxembourg

Magasins Jules Neuberg
39, rue Jacques Stas
Luxembourg-Gasperich 2549
Case Postale No. 12
Luxembourg 2010
Phone: (+352) 40 140 01
api@neuberg.lu

Mexico

AFOSA
Av. Lopez Mateos Sur # 5019
Col. La Calma 45070
Zapopan, Jalisco
Mexico
Phone: (+52) 33 3818-3434
icornejo@afosa.com.mx

Moldova

Convel S.R.L.
290A Muncestri Str.
2002 Chisinau

Netherlands

GARDENA Nederland B.V.
Postbus 50176
1305 AD ALMERE
Phone: (+31) 36 521 00 00
info@gardena.nl

Neth. Antilles

Jonka Enterprises N.V.
Sta. Rosa Weg 196
P.O. Box 8200
Curaçao
Phone: (+599) 9 767 66 55
pgm@jonka.com

New Zealand

Husqvarna New Zealand Ltd.
PO Box 76-437
Manukau City 2241
Phone: (+64) (0) 9 9202410
support.nz@husqvarna.co.nz

Norway

GARDENA
Husqvarna Consumer
Outdoor Products
Salgskontor Norge
Klevereivn 6
1540 Vestby
info@gardena.no

Peru

Husqvarna Perú S.A.
Jr. Ramón Cárcamo 710
Lima 1
Tel: (+51) 1 3320400 ext. 416
juan_remuigo@
husqvarna.com

Poland

Husqvarna
Poland Spółka z o.o.
ul. Wysockiego 15 b
03-371 Warszawa
Phone: (+48) 22 330 96 00
gardena@husqvarna.com.pl

Portugal

Husqvarna Portugal, SA
Lagoa - Albarraque
2635 - 595 Rio de Mouro
Tel.: (+351) 21 922 85 30
Fax: (+351) 21 922 85 36
info@gardena.pt

Romania

Madex International Srl
Soseaua Odaii 117-123,
RO 013603
București, S 1
Phone: (+40) 21 352.76.03
madex@mes.ro

Russia

ООО „Хускварна“
141400, Московская обл.,
г. Химки,
улица Ленинградская,
владение 39, стр.6
Бизнес Центр
„Химки Бизнес Парк“,
помещение ОВ02_04

Serbia

Domel d.o.o.
Autoput za Novi Sad bb
11273 Belgrade
Phone: (+381) 11 848 88 12
mirosavl.jejina@domel.rs

Singapore

Hyr-Ray PRIVATE LIMITED
40 Jalan Pemimpin
02-08 Tat Ann Building
Singapore 577185
Phone: (+65) 6253 2277
shiyang@hyray.com.sg

Slovak Republic

Husqvarna Česko s.r.o.
Türkova 2319/5b
149 00 Praha 4 – Chodov
Bezplatná infolinka:
800 154 044
servis@sk.husqvarna.com

Slovenia

Husqvarna Austria GmbH
Consumer Products
Industriezeile 36
4010 Linz
Tel.: (+43) 732 77 01 01-90
consumer.service@
husqvarna.at

South Africa

Husqvarna
South Africa (Pty) Ltd
Postnet Suite 250
Private Bag X6,
Cascades, 3202
South Africa
Phone: (+27) 33 846 9700
info@gardena.co.za

Spain

Husqvarna España S.A.
C/ Basauri, nº 6
La Florida
28023 Madrid
Phone: (+34) 91 708 05 00
atencioncliente@gardena.es

Suriname

Agrofix n.v.
Verlengde Hogestraat #22
Phone: (+597) 472426
agrofix@sr.net
Pobox : 2006
Paramaribo
Suriname – South America

Sweden

Husqvarna AB
S-561 82 Huskvarna
info@gardena.se
Switzerland / Schweiz
Husqvarna Schweiz AG
Consumer Products
Industriestrasse 10
5506 Mägenwil
Phone: (+41) (0) 848 800 464
info@gardena.ch

Turkey

GARDENA Dost Diş Ticaret
Minesilikli A.Ş.
Sanayi Cad. Adil Sokak
No: 1/B Kartal
34873 Istanbul
Phone: (+90) 216 38 93 939
info@gardena-dost.com.tr

Ukraine / Україна

ТОВ «Хусарна Україна»
вул. Васильківська, 34,
офіс 204-г
03022, Київ
Tel: (+380) 044 498 39 02
info@gardena.ua

Uruguay

FELI SA
Entre Ríos 1083 CP 11800
Montevideo – Uruguay
Tel: (+598) 22 03 18 44
info@felisa.com.uy

Venezuela

Corporación Casa y Jardín C.A.
Av. Caroní, Edif. Trezmen, PB.
Colinas de Bello Monte,
1050 Caracas.
Tlf: (+58) 212 992 33 22
info@casayjardin.net.ve

1874-29.960.01/0512

© GARDENA

Manufacturing GmbH

D-89070 Ulm

http://www.gardena.com