

EasyCut 48 PLUS Art. 8874

- | | | | |
|------------|---------------------------------------------------------------|------------|-----------------------------------------------------------------------------|
| D | Betriebsanleitung
Elektro-Heckenschere | GR | Οδηγίες χρήσεως
Ηλεκτρικό μπอรντουροψάλιδο |
| GB | Operating Instructions
Electric Hedge Trimmer | RUS | Инструкция по эксплуатации
Электрические кусторезы |
| F | Mode d'emploi
Taille-haies électrique | SLO | Navodilo za uporabo
Električne škarje za živo mejo |
| NL | Instructies voor gebruik
Elektrische heggenschaar | HR | Upute za uporabu
Električne škare za živicu |
| S | Bruksanvisning
Elektrisk Häcksax | SRB | Uputstvo za rad |
| DK | Brugsanvisning
Elektrisk hækkeklipper | BIH | Električne makaze za živicu |
| FIN | Käyttöohje
Sähkökäyttöinen aitalaikkuri | UA | Інструкція з експлуатації
Електричний садовий секатор |
| N | Bruksanvisning
Elektrisk heksaks | RO | Instrucțiuni de utilizare
Trimmer-ul electric de tuns garduri vii |
| I | Istruzioni per l'uso
Tagliasiepi elettrica | TR | Kullanım Klavuzu
Elektrikli Çit Kesici |
| E | Manual de instrucciones
Recortasetos eléctrico | BG | Инструкция за експлоатация
Електрически хросторез за жив плет |
| P | Instruções de utilização
Tesoura eléctrica de sebes | AL | Manual përdorimi
Gërshërë elektronike gardhishtesh |
| PL | Instrukcja obsługi
Elektryczne nożyce do żywopłotu | EST | Kasutusjuhend
Elektrilised hekiäärid |
| H | Használati utasítás
Elektromos sövénynyíró | LT | Ekspluatavimo instrukcija
Elektrinės gyvatvorių žirklys |
| CZ | Návod k použití
Elektrické nůžky na živý plot | LV | Lietošanas instrukcija
Elektriskais dzīvžogu trimmeris |
| SK | Návod na použitie
Elektrické nožnice na živý plot | | |

GARDENA Elektromos sövénynyíró EasyCut 48 PLUS



Ez az eredeti német használati utasítás fordítása. Kérjük, olvassa el alaposan a használati utasítást és vegye figyelembe az itt leírtakat. A használati utasításban foglaltak alapján megtudhatja, hogyan kell szakszerűen és biztonságosan használni az elektromos sövénynyíró.



Biztonsági okokból gyermekek, 16 éven aluliak és olyanok, akik nem ismerik a vevőtájékoztatóban foglaltakat, az elektromos sövénynyíró nem használhatják. Szellemi vagy testi fogyatékkal rendelkező emberek csak egy hozzáértő ember felügyelete mellett használhatják a terméket.

→ Kérjük, gondosan őrizze meg ezt a használati utasítást.

Tartalomjegyzék

1. GARDENA elektromos sövénynyíró alkalmazási területe	87
2. Az Ön biztonsága érdekében	87
3. Szerelés	90
4. Használat	90
5. Üzemen kívül helyezés	91
6. Karbantartás	92
7. Zavarok elhárítása	92
8. Rendelhető tartozékok	92
9. Műszaki adatok	92
10. Szervíz /garancia	93

1. GARDENA Elektromos sövénynyíró alkalmazási területe

Rendeltetészerű használat

A GARDENA elektromos sövénynyíró privát házi- és hobbiker-tekben való használatra tervezték.

A gyártó által mellékelte vevőtájékoztató előírásainak betartása a készülék használatának előfeltétele.

Ne feledje



VESZÉLY ! Végtagsérülés és elvesztés !
Személyi biztonsági okokból a készüléket tilos gyep/gyepszegély nyírására vagy komposztálási célú aprításra felhasználni.

2. Az Ön biztonsága érdekében



A nem rendeltetészerű használat veszélyes lehet! A termék súlyos balesetet okozhat a kezelőnek és másoknak, a figyelmeztetéseket és biztonsági óvintézkedéseket be kell tartani a termék használata közben az ésszerű biztonság és hatékonyság biztosítása céljából. A kezelő felel az e használati utasításban és a terméken feltüntetett figyelmeztetések és biztonsági utasítások betartásáért.

A terméken feltüntetett jelölések magyarázata.



Figyelmeztetés !



Figyelmesen olvassa el a használati utasítást a vezérlő berendezés és annak működésének megértéséhez.



Haladéktalanul húzza ki a csatlakozó dugót a hálózati aljzatból, ha a kábel sérült vagy el lett vágva.



Ne tegye ki eső hatásának!
Ne hagyja a készüléket szabad téren, amikor esik az eső!



Szemvédő eszköz használata ajánlott.

Motoros készülékekkel kapcsolatos általános biztonsági figyelmeztetések



FIGYELEM !

Olvasson el minden biztonsági figyelmeztetést és utasítást!

A figyelmeztetések és utasítások be nem tartása áramütést, tüzet és / vagy súlyos személyi sérülést okozhat.

Őrizzen meg minden figyelmeztetést és utasítást későbbi felhasználásra!

A figyelmeztetésekben alkalmazott "motoros készülék" kifejezés a hálózatba (csatlakozó kábellel) csatlakoztatható motoros és az akkumulátoros (vezeték nélküli) készülékekre is vonatkozik.

1) A munkaterület biztonsága

a) Tartsuk a munkaterületet tisztán, és jól világítjuk ki! *A rendezetlen vagy sötét területek a balesetek gyakori forrásai.*

b) Ne üzemeltesse a motoros készülékeket robbanásveszélyes légkörben, például gyúlékony folyadékok, gázok vagy por esetén. *A motoros készülékek szikráznak, amelyektől a por vagy a gőzök meggyulladhatnak.*

c) A gyermekek és közlekedő személyek távol tartandók a motoros készülék üzemeltetése alatt. *Ha bármi elvonja a figyelmét, elveszítheti a készülék feletti ellenőrzést.*

2) Elektromos biztonság

a) A motoros készülék csatlakozó dugói feleljenek meg a csatlakozó aljzatnak. Soha ne alakítsa át semmilyen módon a csatlakozó dugót! *Ne használjon semmilyen adapter dugót földelt motoros készülékhez! A csatlakozó dugó és a csatlakozó aljzat átalakítása növeli az áramütés kockázatát.*

b) Kerülje az érintkezést az olyan földelt felületekkel, mint a csövezetékek, radiátorok, háztartási készülékek és hűtőgépek. *Nó az áramütés kockázata, ha a földelt készülékekhez ér.*

c) Ne tegye ki a motoros készülékeket eső vagy nedvesség hatásának! *A motoros készülékbe bekerülő víz növeli az áramütés kockázatát.*

d) A zsinórt csak rendeltetésszerűen használja! *Soha ne használja a zsinórt arra, hogy a motoros eszközt a zsinórnál fogva szállítsa, vonszolja, vagy a zsinórt fogva húzza ki a dugóját a hálózati csatlakozóból! Tartsa távol a zsinórt hőtől, olajtól, éles tárgyaktól vagy mozgó részektől!* *A sérült vagy megtekeredett zsinór megnöveli az áramütés kockázatát.*

e) A motoros készülék szabad térben való üzemeltetése során a szabadtéri használathoz megfelelő hosszabbító kábel használjon. *A szabadtéri használatra megfelelő kábel használata csökkenti az áramütés kockázatát.*

f) Ha a motoros készüléket nedves helyen kell használni, a maradékáram elvén működő (RCD) védőeszközt alkalmazzon! *Az RCD alkalmazása csökkenti az áramütés kockázatát.*

3) Személyi biztonság

a) Mindig legyen éber, figyeljen oda arra, amit csinál, józanésszel használja a motoros készüléket. Ne használja a motoros készüléket, amikor fáradt, vagy gyógyszerrel, alkohollal vagy kábítószerek hatása alatt. *A motoros készülékek használata során a figyelem egy pillanatnyi lankadása súlyos személyi sérüléshez vezethet.*

b) Használjon személyi védőfelszerelést! Mindig védje a szemét! *Az olyan védőeszközök, mint a porvédő maszk, a csúszásmentes biztonsági cipő, a sisak, vagy a fülvédő a megfelelő feltételek esetén, csökkentik a személyi sérülés kockázatát.*

c) Meg kell előzni a véletlen beindítást! **Ügyeljen rá, hogy a kapcsoló ki legyen kapcsolva, mielőtt csatlakoztatja a készüléket az áramforráshoz és/vagy az akkumulátorhoz, amikor felemeli vagy egyik helyről a másikra viszi a készüléket!** *Ha úgy viszi egyik helyről a másikra a motoros készüléket, hogy az ujjja a kapcsolón van, vagy a kapcsolóra tett kézzel helyezi áram alá a motoros eszközöket, ez balesetet okozhat.*

d) Távolítson el minden szabályozó kulcsot vagy csavarkulcsot, mielőtt bekapcsolja a motoros készüléket! *A motoros készülék forgó részén hagyott kulcs vagy csavarkulcs személyi sérülést okozhat.*

e) Ne hajtson főlé! Mindig tartson megfelelő távolságot és egyszünyt! *Ez váratlan helyzetekben is jobb ellenőrzést biztosít a motoros eszköz felett.*

f) Öltözzön megfelelően! Ne viseljen laza ruházatot vagy ékszert! **Tartsa távol a haját, a ruházatát és kesztyűjét a mozgó alkatrészekről!** *A laza ruhát, ékszert vagy a hosszú haját elkaphatják a mozgó alkatrészek.*

g) Ha a készülék fel van szerelve porvédő és gyűjtő eszközzel, ügyeljen rá, hogy ezek megfelelően legyenek csatlakoztatva és felhasználva. *A porgyűjtő használata csökkentheti a porral kapcsolatos kockázatokat.*

4) A motoros készülék használata és kezelése

a) Ne erőltesse a motoros készüléket! **Rendeltetésszerűen használja a motoros készüléket!** *A motoros készülék jobban és biztonságosabban működik az eredetileg tervezett sebességgel.*

b) Ne használja a motoros készüléket, ha a kapcsolója nem kapcsolódik be és ki! *Ha a motoros készülék nem irányítható a kapcsolóval, ez veszélyes, és javítást igényel.*

c) Húzza ki az áramforrásból és/vagy az akkumulátorból a motoros készülék dugóját bármilyen szabályozás, a tartozékok cseréje vagy a motoros készülék tárolása előtt! *Az ilyen megelőző biztonsági intézkedések csökkentik a motoros készülék véletlen beindulásának kockázatát.*

d) A leállított motoros készülékeket gyermekektől távol kell tárolni, és nem lehet megengedni a motoros készülék üzemeltetését olyan személyek számára, akik nem ismerik a motoros készülékeket, vagy ezeket az utasításokat. *A motoros készülékek veszélyesek a hozzá nem értők kezében.*

e) A motoros készülékek karbantartást igényelnek. **Ellenőrizzük, hogy a mozgó alkatrészek a helyükön vannak-e, vagy rögzítve vannak-e, vizsgáljuk meg, nincsenek-e törött alkatrészek, vagy bármi egyéb feltétel, amely befolyásolhatja a motoros készülék működését.** **Meghibásodás esetén használat előtt javíttassuk meg a motoros készüléket!** *Sok balesetet okozott a rosszul karbantartott motoros készülék.*

f) A vágó szerszámokat tartsuk élesen és tisztán! *A megfelelően karbantartott vágó szerszámok, éles vágóélekkel, kevésbé hajlamosak az elgörbülésre, és könnyebben szabályozhatók.*

g) A motoros készüléket, a tartozékokat és a szerszámokat stb. ezen utasítások szerint használjuk, figyelembe véve az üzemi feltételeket és a végzendő munkát! *A motoros készülék nem rendeltetésszerű használata veszélyt okozhat.*

5. Szerviz

A motoros készüléket szakképzett személyrel javítsa, csak azonos pótalkatrészek felhasználásával!
Ez biztosítja, hogy a motoros készülék továbbra is biztonságos.

Biztonsági figyelmeztetések a sövénynyíróhoz:

• **Tartsuk távol a ház minden elemét a pengétől! Ne távolítsuk el a lenyírt anyagot, vagy ne tartsuk oda a lenyírandó anyagot, amikor a pengék mozognak! Ügyeljünk rá, hogy kikapcsoljuk, amikor eltávolítjuk belőle az elakadt anyagot. A figyelem egy pillanatnyi lankadása a sövénynyíró üzemeltetése közben súlyos személyi sérüléshez vezethet.**

• **A sövénynyírót kézben úgy visszük, hogy a penge ne mozogjon. A sövénynyíró szállítása vagy tárolása közben mindig tegyük rá a vágóeszköz fedelét! A sövénynyíró megfelelő kezelése csökkenti a vágópengék okozta személyi sérülést.**

• **A sövénynyírót a szigetelt tartókengyelnél fogja, arra az esetre ha a kés érintkezne a vezetékkel. Ha a vágókés érintkezik a feszültség alatt álló vezetékkel, akkor a fém alkatrészek is feszültség alá kerülhetnek, mely így áramütést okozhat.**

• **A kábelt mindig tartsuk távol a nyírási területtől! Működés közben a kábel elrejtőzhet a fűben, és véletlenül elvághatja a penge.**

További biztonsági ajánlások

A munkaterület biztonsága

A fűnyírógépet csak a funkciójának megfelelően, az ebben a Kezelési útmutatóban leírt módon használja!

A berendezés üzemeltetője a felelős más személy balesetéért, ill. ezen személy tulajdonával szemben felmerülő bármely jellegű kockázatért.

Elektromossággal kapcsolatos tudnivalók

Javasolt a 30 mA-nél nem nagyobb megszólalási árammal rendelkező érintésvédelmi kapcsoló használata. Használat előtt minden esetben ellenőrizze az érintésvédelmi kapcsolóját!

Használat előtt mindig ellenőrizze a kábelt annak épsége szempontjából! Cserélje ki a megromlódott, elrövidült kábelt.

Ne használja a fűnyírógépet, ha az elektromos vezeték sérült vagy elrövidült állapotban van!

A kábel elvágása vagy a szigetelés megsérülése esetén azonnal válassza le a berendezést a hálózati áramról! Ne érintse a berendezést, amíg azt a hálózatról le nem választotta! Ne javítsa meg az elvágott vagy megromlódott kábelt! Cserélje ki egy újra!

A hosszabbító kábelnek nem szabad összetekerednie. Az összetekert kábel túlmelegedhet és csökkenti a fűnyírógép hatékonyságát.

A csatlakozó vagy a kábel dugó kihúzása előtt mindig kapcsolja le először a hálózati áramot!

A berendezés lekapcsolás és a csatlakozódugónak a hálózati aljzathoz történő kihúzása után ellenőrizze az elektromos kábel épségét ill. elrövidülésének fokát, mielőtt azt tárolás céljából összetekerné! Ne javítsa meg az elvágott vagy megromlódott kábelt, cserélje ki egy újra!

A kábelt mindig óvatosan tekerje fel, kerülje annak összegabalyodását!

Kizárólag a termék műszaki adatlapján feltüntetett váltóáramú feszültségen használja a fűnyírógépet.

Tilos a termék bármilyen részének földelése!

Hosszabbító kábel

Csak engedélyezett HD 516 hosszabbító vezeték használjon.

→ Forduljon elektromos szakemberhez.

Személyi biztonság

Mindig viseljen megfelelő ruházatot, védőkesztyűt és lábbelit!

A sövénynyíró használata előtt mindig alaposan vizsgálja át a munkaterületet, és távolítsa el minden húzalt és egyéb idegen tárgyat!

Használat előtt, vagy bármilyen ütődést követően, ellenőrizze, hogy a gép rongálódott-e vagy mennyire használódott el. Szükség esetén javíttassa meg.

Ügyeljen arra, hogy a sövénynyíróhoz mellékelt kézzvédő fel legyen szerelve a berendezés használata előtt! Soha ne használjon hiányosan felszerelt sövénynyíró vagy olyan berendezést, amelyen illetéktelen személy módosításokat végzett!

A motoros készülék használata és kezelése

Legyen tisztában a sövénynyíró gyors, szükséghelyzetben történő megállításának módjával.

Soha ne tartsa a sövénynyírót annak kézzvédőjénél fogva!

Ne használja a sövénynyírót, ha a biztonsági berendezések (fogantyú, kézi indítógomb, védőborítás, kés blokkoló) meghibásodtak.

Ne használjon háztartási létrát a sövénynyíró gép működtetése közben.

Távolítsa el a csatlakozódugót a hálózati aljzathoz!

- amennyiben bármely hosszúságú időtartamra a fűnyírót felügyelet nélkül hagyja;

- eltömődés megszüntetése előtt;

- ellenőrzés, tisztítás vagy a berendezésen végzett bármely karbantartási munka során;

- ha idegen tárgy kerül a vágóeszközre.

Ne használja a fűnyírót, amíg meg nem győződik annak abszolút biztonságos üzemállapotáról!

- ha a fűnyíró rendellenesen vibrálni kezd. Azonnal ellenőrizze az okot! A túlzott vibráció balesetet okozhat.

- mielőtt átnyújtja a berendezést más személynek!

Karbantartás és tárolás



SÉRÜLÉSVESZÉLY!

Ne érintse meg a kést!

→ **A munka végeztével vagy a munka szüneteltetésekor a védőborítást helyezze rá.**

A fűnyíró biztonságos üzemeltetése végett tartson minden csavart, csavaranyát szorosra húzott állapotban.

3. Szerelés

Vezetőkengyel felszerelése:



Figyelem ! Biztonsági berendezés!
A vezető fogantyú ① csak a helyesen felszerelt rugóval ⑤ funkcionál biztonsági berendezésként a kézi kioldónál.

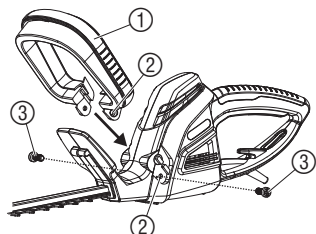

1. Ügyeljen arra, hogy a rugó ⑤ a felső szélesebb ① és alsó keskenyebb ② rész közé be legyen rakva és a vezető fogantyú ① illeszkedjen.
2. A vezetőkengyelt ① ütközésig tolja rá a sövénynyíróra, amíg a vezetőkengyelen és a sövénynyírón található lyukak ② fedésbe nem kerülnek egymással.
3. A vezetőkengyelt ① mindkét csavarral ③ csavarozza a sövénynyíróhoz.

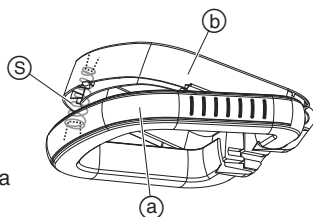

4. Használat

H



VESZÉLY ! Végtagsérülés és elvesztés!
→ A hosszabbító vezeték ⑦ csatlakoztatása előtt mindig húzza ki a készüléket a hálózati konnektorból és a késvédőt ④ helyezze fel a késtre ⑤.
→ A sövénynyírót a csatlakoztatásnál ne a késvédőnél ④ fogja.

Sövénynyíró csatlakoztatása:

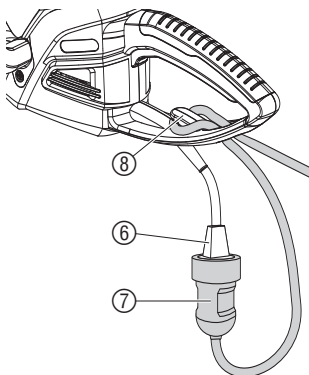

VESZÉLY ! Áramütés!
A csatlakozó vezeték ⑥ sérülhet, ha a hosszabbító vezeték ⑦ nem a vezetékrögzítőbe ⑧ helyezjük.
→ A hosszabbító vezeték ⑦ mindig helyezze a vezetékrögzítőbe ⑧.

1. A hosszabbító vezeték ⑦ hurkot alkotva helyezze a vezetékrögzítőbe ⑧ és húzza meg.
2. A csatlakozó vezeték dugalját ⑥ dugja bele a hosszabbító vezetékbe ⑦.
3. A hosszabbító vezeték ⑦ csatlakoztassa a hálózati konnektorból.

Munkavégzési pozíció:

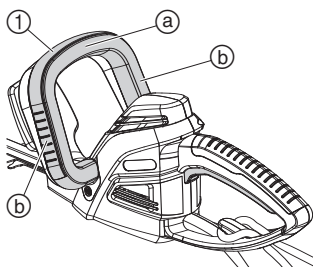

A sövénynyíró 3 különböző testtartásban használhatja.

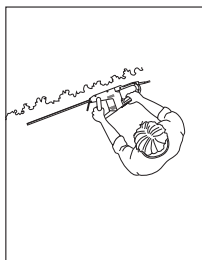

Oldalirányú alakra vágás:

→ Vezető kengyelt ① oldalt fogja ⑥.

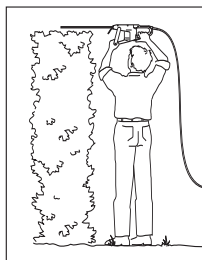

Magasabb sövények nyírása:

→ Vezető kengyelt ① fent fogja ②.

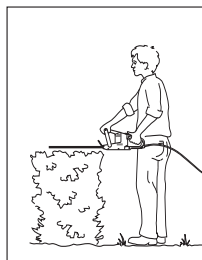

Alacsony sövények nyírása:

→ Vezető kengyelt ① fent fogja ③.

Sövénynyíró elindítása:



VESZÉLY! Végtagsérülés és elvesztés!

Vágási sérülést okoz, ha a sövénynyíró nem kapcsol ki automatikusan.

→ Soha ne iktassa ki a biztonsági berendezéseket (pl.: az indítógomb kikötésével).

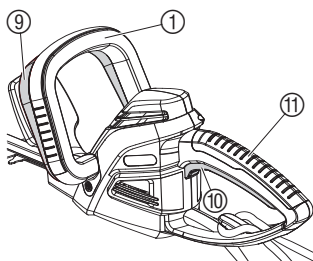

Sövénynyíró elindítása:

A sövénynyíró egy kétkézes biztonsági kapcsolóval (2 kapcsológomb) van ellátva, hogy a készülék nemkívánatos esetekben ne induljon el.

1. A késvédőt ④ távolítsa el.
2. Egyik kezével markolja meg a vezetőkengyelt ① és nyomja meg az indító gombot ⑨.
3. Másik kézzel markolja meg a tartókengyelt ⑪ és nyomja meg a másik indító gombot ⑩.

A sövénynyíró beindul.

Sövénynyíró kikapcsolása:

1. Mindkét indítógombot ⑨ / ⑩ engedje el.
2. A késvédőt ④ helyezze vissza a késre ⑤.

5. Üzemen kívül helyezés

Tárolás:

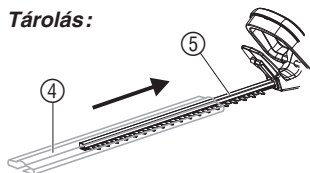

A tárolás helye ne legyen gyermekek által hozzáférhető.

1. Húzza ki a hálózati csatlakozót.
2. Tisztítsa meg a sövénynyíró (lásd 6. Karbantartás) és a késvédőt ④ helyezze fel a késre ⑤.
3. A sövénynyíró száraz, fagymentes helyen tartsa.

Hulladékkezelés:

(RL2002/96/EG)



A készüléket ne dobja a háztartási szemétbe, szakszerű gyűjtőhelyre kell vinni.

6. Karbantartás

Sövénynyíró tisztítása:

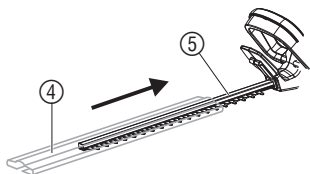

VESZÉLY! Végtagsérülés és elvesztés / áramütés!

→ Karbantartás előtt a sövénynyírót húzza ki a hálózati csatlakozóból és a késvédőt ④ helyezze fel a késre ⑤.

→ A sövénynyíró **ne tisztítsa folyó víz alatt, különösen ne nagynyomású mosóval.**

1. A sövénynyíró **egy nedves ronggyal** tisztítsa meg.
2. A kést ⑤ **alacsony viszkozitású olajjal** kenje be (pl.: GARDENA ápolóolaj, **cikkszám 2366**). Kerülje el a műanyag alkatrészekkel való érintkezést.

7. Zavarok elhárítása



VESZÉLY! Áramütés!

→ A zavarok elhárítása előtt a sövénynyíró **húzza ki a hálózati csatlakozóból és a késvédőt ④ helyezze fel a késre ⑤.**

Zavar

Lehetséges ok

Megoldás

Sövénynyíró nem működik

A hosszabbító vezeték nem lett csatlakoztatva vagy megsérült.

→ Csatlakoztassa a hosszabbító vezetékét vagy cserélje ki.

A vágáskép nem tiszta

A kés életlen vagy sérült.

→ Cseréltesse ki a kést egy GARDENA szerviz segítségével.



Egyéb megibásodás esetén vegye fel a kapcsolatoa a GARDENA szervizek egyikével. Javításokat csak GARDENA szakszervizek, vagy arra jogosult GARDENA szakkereskedők végezhetnek.

8. Rendelhető tartozékok

GARDENA ápolóolaj

Meghosszabbítja a kés élettartamát.

Cikksz. 2366

9. Műszaki adatok

EasyCut 48 PLUS (cikksz. 8874)

Motor felvett teljesítménye 550 W

Hálózati feszültség/ Frekvencia 230 V/ 50 Hz

Kés fordulatszám 2.400/min.

Késhossz 48 cm

Kések nyitási távolsága 27 mm

Súly 3,5 kg

Munkahelyi kibocsátási mutató L_{pA} 1)	75 dB (A)
Hanszint L_{WA} 2)	mért 95 dB (A) / garantált 99 dB (A)
Kéz-kar rezgés a_{vhw} 1)	< 3,2 m/s ²
Tűréshatár K_a	< 1,5 m/s ²

Mérési eljárás 1) EN 774 2) RL 2000/14/EG szerint. A megadott rezgés kibocsátási érték egy szabadalmaztatott vizsgálati módszerrel került mérésre és alkalmas egy másik elektromos készülékkel való összehasonlításra. Ez a rezgés kibocsátási érték irányadó becslött értéknek tekinthető. A rezgés kibocsátási érték a tényleges használat közben eltérhet a mért értéktől.

10. Szerviz / garancia

Garancia esetén a javítás az ön számára ingyenes.

Garancia:

GARDENA 2 év garanciát vállal a termékekre (vásárlási dátumtól számítva). Ez a garancia minden olyan lényeges hiányosságra vonatkozik, mely bizonyíthatóan anyag- vagy gyártási hibára vezethető vissza. A garanciális szolgáltatás választásunk szerint lehet a hozzánk beküldött készülék kifogástalan új készülékre való cseréje vagy ingyenes javítása, amennyiben a következő előfeltételek teljesülnek:

- A készüléket szakszerűen és a vevőtájékoztatóban leírtaknak megfelelően kezelték.
- Sem a vevő, sem harmadik személy nem kísérelte meg a készülék javítását.

A kopó alkatrészekre, késekre és az excenterhajtásra a garancia nem vonatkozik.

Ez a gyártó garancia nem helyettesíti a kereskedővel, eladóval szembeni biztosítási igényeket.

Javítási igény esetén küldje el a megadott szervizek egyikébe a készüléket a vásárlási számla másolatával és a hiba leírásával. Kérjük, küldeményét bérmentesítse. Javítás után a készülékét visszaküldjük Önnek.

PL Odpowiedzialność za produkt

Zwracamy Państwa uwagę, że nie ponosimy odpowiedzialności za uszkodzenia naszych maszyn, bądź szkody spowodowane ich wadliwym funkcjonowaniem, powstałe na skutek nieprawidłowo przeprowadzonych napraw lub użycia nieoryginalnych części zamiennych. Naprawy winny być przeprowadzane tylko przez punkty serwisowe Husqvarna lub autoryzowane serwisy. Dotyczy to również części uzupełniających i oprzyrządowania.

H Termékfelelősség

Nyomatékosan utalunk arra, hogy a termékfelelősségi törvény értelmében nem felelünk a készülékeink által okozott károkért, amennyiben ezek szakszerűtlen javítás következményei, vagy ha a cseréket nem eredeti GARDENA – vagy általunk kibocsátott alkatrészekkel végzik el és a javítást nem a GARDENA megbízott szervei végezték. Ez értelemszerűen érvényes a kiegészítő részekre és a tartozékokra is.

CZ Ručení za výrobek

Upozorňujeme výslovně na skutečnost, že podle zákona o ručení za výrobky nejsme povinni ručit za škody vyvolané našimi výrobky, pokud tyto škody byly způsobeny neodbornou opravou nebo v případě výměny dílů nebyly použity naše originální díly GARDENA, popř. díly, které jsme schválili, a oprava nebyla provedena v servisu GARDENA nebo autorizovaným specialistou. Analogické ustanovení platí rovněž pro doplňky a příslušenství.

SK Zodpovednosť za vady výrobku

Výslovne zdôrazňujeme, že podľa zákona o ručení za výrobok nie sme zodpovední za škody spôsobené našim zariadením, ak sú spôsobené nesprávnou opravou, alebo ak sa nepoužili originálne diely GARDENA alebo nami schválené diely a ak nebola oprava vykonaná značkovou opravovňou GARDENA alebo autorizovaným odborníkom. To isté platí aj pre doplnkové diely a príslušenstvo.

GR Υπαιτότητα προϊόντος

Κάνουμε σαφές ότι, σύμφωνα με τους νόμους παραγωγής των προϊόντων, δεν είμαστε υπεύθυνοι για καμία ζημιά που προκλήθηκε από το προϊόν μας εάν δε χρησιμοποιήθηκαν για όλες τις συνδέσεις απολειστικά και μόνο τα γνήσια εξαρτήματα ή ανταλλακτικά της GARDENA ή αν το σέρβις δεν πραγματοποιήθηκε στο σέρβις της GARDENA. Τα ίδια ισχύουν για τα συμπληρωματικά μέρη και τα αξεσουάρ.

SLO Jamstvo za proizvode

Izrecno opozarjamo, da po Zakonu o jamstvu za proizvode, ne odgovarjamo za škode, ki so jih povzročile naše naprave, v kolikor je bila povzročena zaradi nestrokovnega popravila, ali pa pri zamenjavi delov niso bili uporabljeni originalni nadomestni deli GARDENA oziroma deli, ki jih dovolimo uporabiti in če popravilo ni bilo opravljeno v servisu GARDENA oz. pri pooblaščenem strokovnjaku. Ustrezno velja tudi za dele, ki nadgrajujejo napravo in pribor.

RO Responsabilitatea legala a produsului

Menționam în mod expres ca, în concordanță cu responsabilitatea legală a produsului, nu suntem răspunzători de nici un accident provocat de produsele noastre dacă se datorează reparării necorespunzătoare sau dacă piesele de schimb nu sunt originale GARDENA sau aprobate de GARDENA, sau dacă reparațiile nu au fost efectuate de un Centru de Service GARDENA sau un specialist autorizat. Aceleași prevederi se aplică și pieselor de schimb și accesoriilor.

BG Отговорност за качество

Изрично подчертаваме, че съгласно закона за отговорност за качество, ние не носим отговорност за вредите причинени от нашите уреди, ако същите са причинени от неправилен ремонт или при подмяната на части не са използвани оригинални части на GARDENA или части одобрени от нас и ремонта не е извършен от сервиз на GARDENA или оторизиран специалист. Същото важи за допълнителните части и принадлежности.

EST Tootevastutus

Juhime teie tähelepanu sellele, et tootevastutusseaduse kohaselt ei vastuta meie seadmete poolt põhjustatud kahjude eest, kui need on tekkinud asjatundmatu paranduse tagajärjel või kui detaili vahetamisel ei kasutatud GARDENA originaalvaruosi ega meie poolt kasutada lubatud varuosi ja kui parandustööd ei ole teinud GARDENA klienditeenindusspetsialistid ega meie volitatud spetsialistid. Sama kehtib lisadetailide ja tarvikute kohta.

LT Atsakomybė už produkciją

Prašome atkreipti dėmesį, kad remdamiesi „Mašinų saugos“ įstatymu, neatsakome už nuostolius, sukeltus mūsų prietaisų, jei jie atsirado dėl netinkamo remonto, arba, jei keičiant dalis, buvo naudojami neoriginalios GARDENA dalys arba dalys, kurių mes neleidome naudoti, o remontą atliko ne GARDENA serviso centras ar įgaliotas specialistas. Tas pats galioja papildomoms dalims ir priedams.

LV Produkta atbildība

Mēs skaidri norādām uz to, ka saskaņā ar Produkta atbildības likumu, mēs neatbildam par mūsu iekārtu radītiem zaudējumiem, ciktāl tos ir izraisījis neatbilstošs remonts vai daļu nomaina ar neoriģinālām GARDENA daļām vai ne ar mūsu norādītajām detaļām un remontu nav veicis GARDENA serviss vai pilnvarots speciālists. Tas pats attiecas uz papildinošajām daļām un piederumiem.

<p>D EG-Konformit�tserkl�ring</p> <p>Der Unterzeichnete Husqvarna AB, 561 82 Huskvarna, Sweden best�tigt, dass die nachfolgend bezeichneten Ger�te in der von uns in Verkehr gebrachten Ausf�hrung die Anforderungen der harmonisierten EU-Richtlinien, EU-Sicherheitsstandards und produktspezifischen Standards erf�llen. Bei einer nicht mit uns abgestimmten �nderung der Ger�te verliert diese Erkl�rung ihre G�ltigkeit.</p>	<p>H EU azonoss�gi nyilatkozat</p> <p>Alulirott, Husqvarna AB, 561 82 Huskvarna, Sweden, igazolja, hogy az al�bb felsorolt, �ltalunk forgalomba hozott term�kek megfelelnek az EU elv�r�soknak, EU biztons�gi norm�knak �s a term�kspecifikus szabv�nyoknak egyar�nt. A k�szl�k vel�nk nem egyeztetett v�ltoztat�sa eset�n ez a nyilatkozat �rv�ny�t veszti.</p>
<p>GB EU Declaration of Conformity</p> <p>The undersigned Husqvarna AB, 561 82 Huskvarna, Sweden, hereby certifies that, when leaving our factory, the units indicated below are in accordance with the harmonised EU guidelines, EU standards of safety and product specific standards. This certificate becomes void if the units are modified without our approval.</p>	<p>CZ ES Prohl�sen� o shod�</p> <p>N�ze podepsan� spole�nost Husqvarna AB, 561 82 Huskvarna, Sweden, potvrzuje, �e n�ze ozna�en� pr�stroj v provedeni, kter� jsme uvedli na trh, spl�uje po�adavky uvedene v harmonizovan�ch sm�rnicih EU, v bezpe�nostn�ch standardech EU a ve standardech pro dan� produkt. V p�r�pad� zm�ny pr�stroje, kter� n�mi nebyla odsouhlasena, ztr�c� toto prohl�sen� platnost.</p>
<p>F Certificat de conformit� aux directives europ�ennes</p> <p>Le constructeur, soussign� : Husqvarna AB, 561 82 Huskvarna, Sweden, d�clare qu'� la sortie de ses usines le mat�riel neuf design� ci-dessous �tait conforme aux prescriptions des directives europ�ennes �nonc�es ci-apr�s et conforme aux r�gles de s�curit� et autres r�gles qui lui sont applicables dans le cadre de l'Union europ�enne. Toute modification port�e sur ce produit sans l'accord express de Husqvarna supprime la validit� de ce certificat.</p>	<p>SK ES Vyhlasenie o zhode</p> <p>Dolu podpisan� spolo�nosť Husqvarna AB, 561 82 Huskvarna, Sweden, potvrdzuje, �e ďalej ozna�en� pr�stroj vo vyhotoveni nami uvedenom do prev�dzky spl�va po�adavky harmonizovan�ch smernic EU, bezpe�nostn�ch štandardov EU a štandardov špecifick�ch pre produkt. V p�r�pad� zmeny pr�stroja, ktor� nebola nami odsuhlasen�, stráca toto vyhl�senie platnosť.</p>
<p>NL EU-overeenstemmingsverklaring</p> <p>Ondergetekende Husqvarna AB, 561 82 Huskvarna, Sweden, bevestigt, dat het volgende genoemde apparaat in de door ons in de handel gebrachte uitvoering voldoet aan de eis van, en in overeenstemming is met de EU-richtlijnen, de EU-veiligheidsstandaard en de voor het product specifieke standaard. Bij een niet met ons afgestemde verandering aan het apparaat verliest deze verklaring haar geldigheid.</p>	<p>GR Πιστοποιητικό συμφωνίας ΕΚ</p> <p>Η υπογεγραμμένη : Husqvarna AB, 561 82 Huskvarna, Sweden πιστοποιεί �τι τα μηχανήματα που υποδεικνύονται κάτωθι, �ταν φεύγουν �πο το εργοστάσιο, είναι κατασκευασμένα σύμφωνα με τις οδηγίες της Ευρωπαϊκής Κοινότητας, τα Κοινωνικά πρότυπα ασφαλείας και τις προδιαγραφές. Αυτό το πιστοποιητικό δεν ισχύει σε περίπτωση που τα προϊόντα τροποποιηθούν χωρίς την �γκρισή μας.</p>
<p>S EU Tillverkarintyg</p> <p>Undertecknad firma Husqvarna AB, 561 82 Huskvarna, Sweden, intygar h�rmed att nedan n�mnda produkter �verensst�mmer med EU:s direktiv, EU:s s�kerhetsstandard och produktspecifikation. Detta intyg upph�r att g�lla om produkten �ndras utan v�rt tillst�nd.</p>	<p>SLO Izjava o skladnosti s pravili EU</p> <p>Podpisano podjetje, Husqvarna AB, 561 82 Huskvarna, Sweden, potrjuje, da v nadaljevanju navedena naprava v razli�ci, ki smo jo poslali na trg, izpolnjuje zahteve smernic EU, varnostnih standardov EU in standardov tovornih proizvodov. Izjava ne velja za spremembe na napravi, ki niso opravljene v soglasju z nami.</p>
<p>DK EU Overensstemmelse certificat</p> <p>Undertegnede Husqvarna AB, 561 82 Huskvarna, Sweden bekr�fter hermed, at enheder listet herunder, ved afsendelse fra fabrikken, er i overensstemmelse med harmoniserede EU retningslinjer, EU sikkerhedsstandarder og produkt-specifikationsstandarder. Dette certificat tr�der ud af kraft hvis enhedene er �ndret uden vor godkendelse.</p>	<p>RO UE - Certificat de conformitate</p> <p>Prin prezenta Husqvarna AB, 561 82 Huskvarna, Sweden, certifica faptul ca, in momentul in care produsele mentionate mai jos ies din fabrica sunt in concordanta cu directivele UE, standardele de siguranta UE si standardele specifice ale produsului UE. Acest certificat devine nul in cazul modificarii aparatului f�r� aprobarea noastr�.</p>
<p>FIN EY-vaatimustenmukaisuusvakuutus</p> <p>Allerkirjoittanut Husqvarna AB, 561 82 Huskvarna, Sweden vakuuttaa, ett� allamainittu laitteet t�ytt�v�t tehtaaltamme l�htess�n yhdenmukaistettujen EY-direktiivien, EY-turvallisuusstandardien ja tuotekohtaisten standardien vaatimukset. Laitteisiin tehdyt muutokset, joista ei ole sovittu kanssamme, johtavat t�m�n vakuutuksen raukaamiseen.</p>	<p>BG ES-Декларация за съответствие</p> <p>Подписаната фирма Husqvarna AB, 561 82 Huskvarna, Sweden декларира, че описаните подолу уреди, пуснати в продажба съгласно нашата спецификация, изпълняват изискванията на хармонизираните ЕС-директиви, ЕС-станданти за безопасност и специфичните производствени стандарти. При промяна на уреда, която не е съгласувана с нас, тази декларация губи своята валидност.</p>
<p>I Dichiarazione di conformit� alle norme UE</p> <p>La sottoscritta Husqvarna AB, 561 82 Huskvarna, Sweden, certifica che il prodotto qui di seguito indicato, nei modelli da noi commercializzati, � conforme alle direttive armonizzate UE nonch� agli standard di sicurezza e agli standard specifici di prodotto. Qualunque modifica apportata al prodotto senza nostra specifica autorizzazione invalida la presente dichiarazione.</p>	<p>EST Eli vastavusdeklaratsioon</p> <p>Allakirjutuna Husqvarna AB, 561 82 Huskvarna, Sweden kinnitab, et kirjeldatud seade vastab meie poolt ringluse viidud kujul Eli harmoniseeritud direktiividele, ELI ohutusstandarditele ja tootega seotud standarditele. Meiega koosk�lastamata muudatuse tegemise korral seadmel kaotab see deklaratsioon kehtivuse.</p>
<p>E Declaraci�n de conformidad de la UE</p> <p>El que suscribe Husqvarna AB, 561 82 Huskvarna, Sweden, declara que la presente mercanc�a, objeto de la presente declaraci�n, cumple con todas las normas de la UE, en lo que a normas t�cnicas, de homologaci�n y de seguridad se refiere. En caso de realizar cualquier modificaci�n en la presente mercanc�a sin nuestra previa autorizaci�n, esta declaraci�n pierde su validez.</p>	<p>LT ES Atitikties deklaracija</p> <p>Pasirašanti Husqvarna AB, 561 82 Huskvarna, Sweden patvirtina, kad žemiau nurodyti prietaisai ir jų modeliai, kuriuos paleidome į apyvartą, patenkinia harmonizuotas ES direktyvas, ES saugumo standartus ir specifinius gaminio standartus. Atlikus bet kokį prietaiso pakeitimą, kuris nėra suderintas su mumis, ši deklaracija praranda galiojimą.</p>
<p>P Certificado de conformidade da UE</p> <p>Os abaixo mencionados Husqvarna AB, 561 82 Huskvarna, Sweden, por este meio certificam que ao sair da f�brica o aparelho abaixo mencionado est� de acordo com as directivas harmonizadas da UE, padr�es de seguran�a e de produtos espec�ficos. Este certificado ficar� nulo se a unidade for modificada sem a nossa aprova�o.</p>	<p>LV ES-atbilstības deklar�cija</p> <p>Parakst�jusies Husqvarna AB, 561 82 Huskvarna, Sweden, V�cija apstiprina, ka sekojoši apzīmētās iek�rtas, kuras mēs izplatām, sav� izpildījum� atbilst harmonizētaj�m ES direkt�v�m, ES drošības standartiem un produkta specifiskajiem standartiem. Ar mūsu neapstiprin�t�m izmaiņ�m iek�rt� š� deklar�cija zaud� savu derīgumu.</p>
<p>PL Deklaracja zgodności Unii Europejskiej</p> <p>Niżej podpisany Husqvarna AB, 561 82 Huskvarna, Sweden, potwierdza, �e poniżej opisane urz�dzenie w wykonaniu wprowadzonym przez nas do obrotu spełnia wymogi zharmonizowanych wytycznych Unii Europejskiej, standardów bezpiecze�stwa Unii Europejskiej i standardów specyficznych dla danego produktu. W przypadku wprowadzenia zmian nie uzgodnionych z nami wyjaśnienie to traci swoj� w�żno�.</p>	

<p>Bezeichnung des Gerätes: Description of the unit: Désignation du matériel : Omschrijving van het apparaat: Produktbeskrivning: Käsitseminen / enhederne: Laitteiden nimitys: Descrizione del prodotto: Descripción de la mercancía: Descrição do aparelho: Opis urządzenia:</p> <p>A készlék megnevezése: Označení přístroje: Označení přístroja: Ονομασία της συσκευής: Oznaka naprave: Descrierea articolului:</p> <p>Обозначение на уредите:</p> <p>Seadmete nimetus: Gaminio pavadinimas: Iekārtu apzīmējums:</p>	<p>Elektro-Heckenschere Electric Hedge Trimmer Taille-haies électrique Elektrische heggenschaar Elektrisk Häcksax Elektrisk hækkeklipper Sähkökäyttöinen aitailekkuri Tagliasiepi elettrica Recortasetos eléctrico Tesoura eléctrica de sebes Elektryczne nożyce do żywoplotu Elektromos sövénynyíró Elektrické nůžky na živý plot Elektrické nožnice na živý plot Ηλεκτρικό μηχανοσυρφόλλιο Električne škarje za živo mejo Trimmer-ul electric de tuns garduri vii Електрически храсторез за жив плет Elektrilised hekikäärid Elektrinės gyvatvorių žirkklės Elektriskais dzīvzogu trimmeris</p>	<p>Schall-Leistungspegel: Noise level: Puissance acoustique : Geluidsniveau: Ljudnivá: Lydtrykkniveau: Melun tehotaso: Livello rumorosità: Nivel sonoro: Nível de ruído: Poziom hałasu: Zajszint: Hladina hluku: Υπόκονά ύroveň hluku: Στάθμη ηχητικής πίεσης: Glasnost: Nivelul de zgomot: Ниво на шума и мощността: Helivõimsuse tase: Garso galios lygis: Skaņas jaudas līmenis:</p>	<p>gemessen / garantiert measured / guaranteed mesurée / garantie gemeten / gegarandeerd uppmätt / garanterad afmålt / garanti mittattu / taattu testato / garantito medido / garantizado medido / garantizado zmierzony / gwarantowany mért / garantált naměřeno / zaručeno meraná / zaručená μετρηθείσα / εγγυημένη izmerjeno / garantirano măsurat / garantat измерено / гарантирано mõõdetud / tagatud išmatuotas / garantuotas izmērtais / garantētais</p> <p>95 dB (A) / 99 dB (A)</p>
<p>Typ: Type: Type: Type: Type: Type: Type: Type: Type: Type: Type: Type:</p>	<p>Típusok: Typ: Typ: Τύπος: Típ: Típur: Типове: Tüübid: Tipo: Tipas: Tipos: Typ:</p>	<p>Art.-Nr.: Art. No.: Référéncie : Art. nr.: Art.nr.: Varenr. : Art.-n.º: Art. : Art. Nº: Art. Nº: Art. Nº: Nr art.:</p>	<p>Anbringningsjaar der CE-Kennzeichnung: Year of CE marking: Date d'apposition du marquage CE : Installatiejaar van de CE-aanduiding: CE-Mærkningsår: CE-Mærkningsår: CE-merkin kiinnitysvuosi: Anno di rilascio della certificazione CE : Colocación del distintivo CE : Ano de marcação pela CE : Rok nadania znaku CE :</p> <p>CE bejegyzés kelte: Rok pridělení značky CE: Rok pridelenia označenia CE : Έτος πιστοποίησης ποιότητας CE : Leto namestitve oznake CE : Anul de marcare CE : CE-Mærkningsår: Година на поставяне на CE-маркировка: CE-märgistuse raigaldamise aasta: CE- markējuma uzlikšanas gads: Metai, kuriais paženklinta CE-ženklu: 2012</p>
<p>EU-Richtlinien: EU directives: Directives européennes : EU-richtlijnen: EU direktiv : EU Retningslinier : EY-direktiivit: Directive UE: Normativa UE: Directrices da UE: Dyrektywy UE:</p> <p>98/37/EC 2006/42/EC 2004/108/EC</p>	<p>EU szabványok: Směrnice EU: Smernice EU: Προδιαγραφές EK: Smernice EU: Directive UE: EC-директиви: ELI direktiivid: ES direktivos: ES-direktivas:</p> <p>2006/95/EC 2000/14/EC 2011/65/EC</p>	<p>Ulm, den 28.10.2012 Ulm, 28.10.2012 Fait à Ulm, le 28.10.2012 Ulm, 28-10-2012 Ulm, 2012.10.28. Ulm, 28.10.2012 Ulmissa, 28.10.2012 Ulm, 28.10.2012 Ulm, 28.10.2012 Ulm, 28.10.2012 Ulm, 28.10.2012r. Ulm, 28.10.2012 V Ulmu, dne 28.10.2012 Ulm, 28.10.2012 Ulm, 28.10.2012 Ulm, 28.10.2012 Ulm, 28.10.2012 Ulm, 2012.10.28 Ulm, 28.10.2012</p>	<p>Der Bevollmächtigte Authorised representative Représentant légal Gemachtigde Behörig Firmatecknare Teknisk direktör Valtuutettu edustaja Rappresentante autorizzato Representante autorizado Representante autorizado Upravniyony do reprezentaciji Meghatalmazott Zplnomocnenec Spilnomocnenec Νόμιμος εκπρόσωπος της εταιρίας Vodja tehničnega oddelka Conducerea tehnică Упълномощен Volitatud esindaja Igaliotasis atstovas Pilnvarotā persona</p>
<p>Hinterlegte Dokumentation: Deposited Documentation: Documentation déposée : Konformitätsbewertungsverfahren: Conformity Assessment Procedure: Procédure d'évaluation de la conformité :</p>	<p>GARDENA Technische Dokumentation E. Renn 89079 Ulm GARDENA Technical Documentation E. Renn 89079 Ulm Documentation technique GARDENA E. Renn 89079 Ulm Nach 2000/14/EG Art. 14 Anhang V according to 2000/14/EC Art. 14 Annex V Selon 2000/14/CE art. 14 Annexe V</p>	<p>Ulm, 28.10.2012 Ulm, 28.10.2012 Ulm, 28.10.2012 Ulm, 2012.10.28 Ulm, 28.10.2012</p>	<p>Peter Lameli Vice President</p>

Deutschland / Germany
GARDENA GmbH
Central Service
Hans-Lorenser-Straße 40
D-89079 Ulm
Produktfragen:
(+49) 731 490-123
Reparaturen:
(+49) 731 490-290
service@gardena.com

Albania
COBALT Sh.p.k.
Rr. Siri Kodra
1000 Tirana

Argentina
Husqvarna Argentina S.A.
Av.del Libertador 5954 –
Piso 11 – Torre B
(C142BARP) Buenos Aires
Phone: (+54) 11 5194 5000
info.gardena@
ar.husqvarna.com

Armenia
Garden Land Ltd.
61 Tigran Mets
0005 Yerevan

Australia
Husqvarna Australia Pty. Ltd.
Locked Bag 5
Central Coast BC
NSW 2252
Phone: (+61) (0) 2 4352 7400
customer.service@
husqvarna.com.au

Austria / Österreich
Husqvarna Austria GmbH
Consumer Products
Industriezeile 36
4010 Linz
Tel.: (+43) 732 77 01 01-90
consumer.service@
husqvarna.at

Azerbaijan
Firm Progress
a. Aliyev Str. 26A
10522 Baku

Belgium
GARDENA Belgium NV/SA
Sterrebeekstraat 163
1930 Zaventem
Phone: (+32) 2 720 92 12
Mail: info@gardena.be

Bosnia / Herzegovina
SILK TRADE d.o.o.
Industrijska zona Bukva bb
74260 Tešanj

Brazil
Husqvarna do Brasil Ltda
Av. Francisco Matrazzo,
1400 – 19º andar
São Paulo – SP
CEP: 05001-903
Tel: 0800-112252
marketing.br.husqvarna@
husqvarna.com.br

Bulgaria
Хускварна България ЕООД
Бул. „Андрей Липчев“ № 72
1799 София
Tel.: (+359) 02/9753076
www.husqvarna.bg

Canada / USA
GARDENA Canada Ltd.
100 Summerlea Road
Brampton, Ontario L6T 4X3
Phone: (+1) 905 792 9330
info@gardena.canada.com

Chile
Maquinarias Agroforestales
Ltda. (Maga Ltda.)
Santiago, Chile
Avda. Chesterton
8355 comuna Las Condes
Phone: (+56) 2 202 4417
Dalton@мага.cl
Zipcode: 7560330

Temuco, Chile
Avda. Valparaiso # 01466
Phone: (+56) 45 222 126
Zipcode: 4780441

China
Husqvarna (China) Machinery
Manufacturing Co., Ltd.
No. 1355, Jia Xin Rd.,
Ma Lu Zhen, Jia Ding Dist.,
Shanghai
201801
Phone: (+86) 21 59159629
Domestic Sales
www.gardena.com.cn

Colombia
Husqvarna Colombia S.A.
Calle 18 No. 68 D-31, zona
Industrial de Montevideo
Bogotá, Cundinamarca
Tel. 571 2922700 ext. 105
jairo.salazar@
husqvarna.com.co

Costa Rica
Compania Exim
Euroiberamericana S.A.
Los Colegios, Mosavá,
200 metros al Sur del Colegio
Saint Francis – San José
Phone: (+506) 297 68 83
exim_euro@racsa.co.cr

Croatia
SILK ADRIA d.o.o.
Josipa Lončara 3
10090 Zagreb
Phone: (+385) 1 3794 580
silk.adria@zg.t-com.hr

Cyprus
Med Marketing
17 Digeni Akritas Ave
P.O. Box 27017
1641 Nicosia

Czech Republic
Husqvarna Česko s.r.o.
Türkova 2319/5b
149 00 Praha 4 – Chodov
Bežplatná infolinika:
800 100 425
servis@cz.husqvarna.com

Denmark
GARDENA/Husqvarna
Consumer Outdoor Products
Salgsafdelning Danmark
Box 9003
S-200 39 Malmö
info@gardena.dk

Dominican Republic
BOSQUESA, S.R.L.
Carretera Santiago Licey
Km. 5 ½
Esquina Copal II,
Santiago, Dominican Republic
Phone: (+809) 736-0333
joserbosquesa@claro.net.do

Ecuador
Husqvarna Ecuador S.A.
Arujos E1-181 y 10 de Agosto
Quito, Pichincha
Tel. (+593) 22800739
francisco.jacomé@
husqvarna.com.ec

Estonia
Husqvarna Eesti OÜ
Consumer Outdoor Products
Kesk tee 10, Aaviku küla
Rae vald
Harju maakond
75005 Estonia
kontakt.etj@husqvarna.ee

Finland
Oy Husqvarna Ab
Consumer Outdoor Products
Lautatarhankatu 8 B / PL 3
00581 HELSINKI
info@gardena.fi

France
GARDENA France
Immeuble Expositel
9-11 allée des Pierres Mayettes
ZAC des Barbanniers, B.P. 99
-F- 92232 GENNEVILLIERS
cedex
Tél. (+33) 01 40 85 30 40
service.consommateurs@
gardena.fr

Georgia
ALD Group
Beliashevili 8
1159 Tbilisi

Great Britain
Husqvarna UK Ltd
Preston Road
Aycliffe Industrial Park
Newton Aycliffe
County Durham
DL5 6UP
info.gardena@
husqvarna.co.uk

Greece
HUSQVARNΑ ΕΜΜΑΣ Α.Ε.Β.Ε.
Υρτ/μσ Ηρόδοτου 33Α
Βτ. Πτε. Κορωπίου
194 00 Κορωπί Αττικής
V.A.T. EL094094640
Phone: (+30) 210 6620 225
info@husqvarna-consumer.gr

Hungary
Husqvarna Magyarorszáq Kft.
Ezred u. 1-3
1044 Budapest
Telephone: (+36) 1 251-4161
vevozszolgálat.husqvarna@
husqvarna.hu

Iceland
Ö. Johnson & Kaaber
Tunguhalsi 1
110 Reykjavik
ooj@oik.is

Ireland
Husqvarna UK Ltd
Preston Road
Aycliffe Industrial Park
Newton Aycliffe
County Durham
DL5 6UP
info.gardena@
husqvarna.co.uk

Italy
Husqvarna Italia S.p.A.
Via Como 72
23868 VALMADRERA (LC)
Phone: (+39) 0341.203.111
info@gardenaitalia.it

Japan
KAKIUCHI Co. Ltd.
Sumitomo Realty &
Development Kojimaichi
Bldg., 8F
5-1 Nibanncyō
Chiyoada-ku
Tokyo 102-0084
Phone: (+81) 33 264 7271
m_ishihara@kaku-uchi.co.jp

Kazakhstan
LAMED Ltd.
155/11, Tazhibayevy Str.
050060 Almaty
IP Schmidt
Abayavenue 3B
110 005 Kosterany

Kyrgyzstan
Alye Maki
av. Molodaya Guardir J 3
720014
Bishkek

Latvia
Husqvarna Latvija
Consumer Outdoor Products
Bakūžu iela 6
LV-1024 Rīga
info@husqvarna.lv

Lithuania
UAB Husqvarna Lietuva
Consumer Outdoor Products
Ateities pl. 77C
LT-52104 Kaunas
centras@husqvarna.lt

Luxembourg
Magasins Jules Neuberg
39, rue Jacques Stas
Luxembourg-Gasperich 2549
Case Postale No.12
Luxembourg 2010
Phone: (+352) 40 140 11
api@neuberg.lu

Mexico
AFOSA
Av. Lopez Mateos Sur # 5019
Col. La Calma 45070
Zapopan, Jalisco
Mexico
Phone: (+52) 33 3818-3434
icornejo@afosa.com.mx

Moldova
Convel S.R.L.
290A Muncesti Str.
2002 Chisinau

Netherlands
GARDENA Nederland B.V.
Postbus 50176
1305 AD ALMERE
Phone: (+31) 36 521 00 00
info@gardena.nl

Neth. Antilles
Jonka Enterprises N.V.
Sta. Rosa Weg 196
P.O. Box 8200
Curaçao
Phone: (+599) 9 767 66 55
pgm@jonka.com

New Zealand
Husqvarna New Zealand Ltd.
PO Box 76-437
Manukau City 2241
Phone: (+64) (0) 9 9202410
support.nz@husqvarna.nz

Norway
GARDENA
Husqvarna Consumer
Outdoor Products
Salgskontor Norge
Kleveveien 6
1540 Vestby
info@gardena.no

Peru
Husqvarna Perú S.A.
Jr. Ramón Cárcamo 710
Lima 1
Tel: (+51) 1 3320400 ext. 416
juan_remuazo@
husqvarna.com

Poland
Husqvarna
Poland Spółka z o.o.
ul. Wysockiego 15 b
03-371 Warszawa
Phone: (+48) 22 330 96 00
gardena@husqvarna.com.pl

Portugal
Husqvarna Portugal, SA
Lagoa - Albarraque
2635 - 595 Rio de Mouro
Tel: (+351) 21 922 85 30
Fax: (+351) 21 922 85 36
info@gardena.pt

Romania
Maded International Srl
Soseaua Odaii 117 - 123,
RO 013603
București, S 1
Phone: (+40) 21 352.76.03
madex@mes.ro

Russia
ООО „Хускварна“
141400, Московская обл.,
г. Химки,
улица Ленинградская,
владение 39, стр.6
Бизнес Центр
„Химки Бизнес Парк“,
помещение OB02_04

Serbia
Domet d.o.o.
Autoput za Novi Sad bb
11273 Belgrade
Phone: (+381) 11 848 88 12
mirosavl.jejina@domet.rs

Singapore
Hy-Ray PRIVATE LIMITED
40 Jalan Pemimpin
#02-08 Tat Ann Building
Singapore 577185
Phone: (+65) 6253 2277
shiyang@hyray.com.sg

Slovak Republic
Husqvarna Česko s.r.o.
Türkova 2319/5b
149 00 Praha 4 – Chodov
Bežplatná infolinika:
800 154 044
servis@sk.husqvarna.com

Slovenia
Husqvarna Austria GmbH
Consumer Products
Industriezeile 36
4010 Linz
Tel.: (+43) 732 77 01 01-90
consumer.service@
husqvarna.at

South Africa
Husqvarna
South Africa (Pty) Ltd
Postnet Suite 250
Private Bag X6,
Cascades, 3202
South Africa
Phone: (+27) 33 846 9700
info@gardena.co.za

Spain
Husqvarna España S.A.
C/ Basauri, nº 6
La Florida
28023 Madrid
Phone: (+34) 91 708 05 00
atencioncliente@gardena.es

Suriname
Agrofis n.v.
Verlengde Hogestraat #22
Phone: (+597) 472426
agrofis@sr.net
Pobox : 2006
Paramaribo
Suriname – South America

Sweden
Husqvarna AB
S-561 82 Huskvarna
info@gardena.se

Switzerland / Schweiz
Husqvarna Schweiz AG
Consumer Products
Industriestrasse 10
5506 Mägenwil
Phone: (+41) (0) 848 800 464
info@gardena.ch

Turkey
GARDENA Dost Diş Ticaret
Menşelilik A.Ş.
Sanayi Cad. Adil Sokak
No: 1/B/Kartal
34873 İstanbul
Phone: (+90) 216 38 93 939
info@gardena-dost.com.tr

Ukraine / Україна
ТОВ «Хусарна Україна»
вул. Васильківська, 34,
офіс 204-г
03022, Київ
Tel: (+380) 044 498 39 02
info@gardena.ua

Uruguay
FELI SA
Entre Ríos 1083 CP 11800
Montevideo – Uruguay
Tel: (+598) 22 03 18 44
info@felisa.com.uy

Venezuela
Corporación Casa y Jardín C.A.
Av. Caroní, Edif. Trezmen, PB.
Cinlas de Bello Monte,
1050 Caracas.
Tlf: (+58) 212 992 33 22
info@casayjardin.net.ve

8874-20.960.01/1212
© GARDENA
Manufacturing GmbH
D-89070 Ulm
http://www.gardena.com