

C 2030 duo plus
Art. 1874-28

GB Operating Instructions
Water Computer

FIN Käyttöohje
Kastelunohjain

S Bruksanvisning
Bevattningscomputer

DK Brugsanvisning
Vandingscomputer

N Bruksanvisning
Vanningscomputer

EST Kasutusjuhend
Kastmiskompuuter

LV Lietošanas instrukcija
Laistīšanas dators

LT Naudojimo instrukcija
Laistymo kompiuteris

GARDENA laistīšanas dators

C 2030 duo plus



Šis ir oriģinālās lietošanas instrukcijas tulkojums no vācu valodas latviešu valodā. Lūdzam šo lietošanas instrukciju rūpīgi izlasīt un ievērot tajā ietvertās norādes. Ar šīs lietošanas instrukcijas palīdzību iepazīstieties ar izstrādājumu, tā pareizo lietošanu, kā arī drošības norādījumiem.



Drošības apsvērumu dēļ bērni un jaunieši līdz 16 gadiem, kā arī personas, kas nav izlasījušas šo lietošanas instrukciju, nedrīkst lietot šo izstrādājumu. Personas ar ierobežotām fiziskām vai garīgām spējām drīkst lietot produktu, ja tas notiek citu personu klātbūtnē vai uzraudzībā.

→ Lūdzu, rūpīgi uzglabājiēt šo lietošanas instrukciju.

Satura rādītājs

1. Jūsu GARDENA laistīšanas datora pielietojuma sfēra	80
2. Drošības norādījumi	80
3. Funkcija	81
4. Eksploatācijas sākšana	83
5. Programmēšana	85
6. Eksploatācijas pārtraukšana	90
7. Apkope	90
8. Traucējumu novēršana	90
9. Pieejamie piederumi	91
10. Tehniskie dati	92
11. Serviss / Garantija	92

1. Jūsu GARDENA laistīšanas datora pielietojuma sfēra

Noteikumiem atbilstoša lietošana:

GARDENA laistīšanas dators ir paredzēts privātai lietošanai piemājas dārzos un vaļaspriekam iekoptos dārzos. Taimeris ir paredzēts lietošanai ārā lietēšanas iekārtu un laistīšanas sistēmu vadībai. Laistīšanas datoram ir divas atsevišķas izejas, un to var izmantot, piemēram, automātiskai dārza laistīšanai Jūsu atvaļinājuma laikā.

Ievērot!



GARDENA laistīšanas dators nav paredzēts industriālai lietošanai un lietošanai kopā ar ķīmiskām vielām, pārtikas produktiem, viegli uzliesmojošām un eksplozīvām vielām.

2. Drošības norādījumi

Baterija:

Darba drošības apsvērumu dēļ ierīcē drīkst izmantot tikai 9 V sārma un mangāna (Alkaline) bateriju, kas atbilst tipam IEC 6LR61!

Lai ilgākas prombūtnes laikā zemas baterijas jaudas dēļ laistīšanas dators neizslēgtos, baterija ir jānomaina tad, kad baterijas indikatorā ir redzams vairs tikai 1 stabiņš.

Eksploatācijas sākšana:

Uzmanību!

Laistīšanas datoru nedrīkst lietot telpās.

→ Laistīšanas datoru izmantot tikai ārpus telpām.

Laistīšanas datoru drīkst montēt tikai vertikālā stāvoklī, izmantojot kupuluzgriezni, lai novērstu ūdens iekļūšanu baterijas nodalījumā.

Minimālais ūdens izvades daudzums drošai laistīšanasatora pārslēgšanās funkciju darbībai ir 20 – 30 l/h uz vienu izeju.

Piemēram, Micro-Drip sistēmas vadībai ir nepieciešamas vismaz desmit 2 litru pilienlaistīšanas ierīces.

Tiekot sasniegtai augstai temperatūrai (virs 60 °C displejā), var izdzist LCD displejs; tas neietekmē programmu norisi. Pēc atdzišanas LCD displejs atkal izgaismojas.

Tekoša ūdens temperatūra nedrīkst pārsniegt 40 °C. 40 °C.

→ Lietojiet tikai tīru saldūdeni.

Minimālais darba spiediens ir 0,5 bāri, maksimālais darba spiediens ir 12 bāri.

Izvairoties no stiepes slodzes.

→ Nevilkst aiz pieslēgtas šļūtenes.

Programmēšana:

→ Laistīšanas datoru programmējiet, esot pieslēgtam ūdens krānam.

Tādējādi Jūs novērsīsiet nevēlamu slapjuma veidošanos.

Lai veiktu programmēšanu, Jūs varat vadības ierīci noņemt no korpusa.

Ja vadības ierīce tiek bīdīta nost, esot atvērtam vārstam, vārsts paliek atvērts tik ilgi, līdz vadības ierīce tiek uzsprausa atpakaļ.

3. Funkcija

Izmantojot laistīšanas datoru, dārzu automātiskā darbības režīmā iespējams aplaistīt jebkurā diennakts laikā caur katru no abām izejām līdz pat 3 reizēm dienā (ik pēc 8 stundām). Turklāt laistīšanai iespējams izmantot lietēšanas ierīces, smidzināšanas sistēmas iekārtu vai pilienlaistīšanas sistēmu.

Laistīšanas dators pilnīgi automātiski aktivizē laistīšanu atbilstoši sastādītajai programmai un tādējādi to iespējams izmantot arī atvaļinājuma laikā. Agrī no rīta un vēlu vakarā iztvaikošanas pakāpe un līdz ar to arī ūdens patēriņš ir viszemākais.

Vadības elementi:

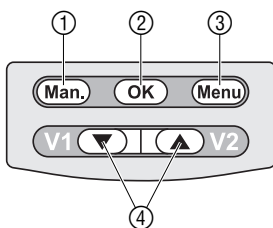

Indikāciju līmeņi:

Laistīšanas programma ievadīšana notiek vienkārši, izmantojot vadības taustiņus.

Vadības taustiņš

- ① **Taustiņš Man.**
- ② **Taustiņš OK**
- ③ **Taustiņš Menu**
- ④ **Taustiņi ▼-▲**
(V1/V2)

Funkcija

- Ūdens caurplūdes manuāla atvēršana vai aizvēršana.
- Pārņem ar taustiņiem ▼-▲ iestatītās vērtības.
- Pārslēdz ierīci uz indikāciju līmeni.
- Izmaina iestatāmās vērtības katrā līmenī/ izejas izvēle (V1/V2) 1. līmenī.

Visus 6 indikāciju līmeņus iespējams atvērt vienu aiz otra, spiežot taustiņu **Menu**.

- 1. līmenis:
- 2. līmenis:
- 3. līmenis:
- 4. līmenis:
- 5. līmenis:
- 6. līmenis:

Normālas darbības indikācija

Aktuālā pulksteņa laika un nedēļas dienas indikācija

Laistīšanas aktivizēšanas laika indikācija

Laistīšanas ilguma indikācija

Laistīšanas biežuma indikācija

Programmas ieslēgšanas / izslēgšanas / sensora atreģistrēšanas indikācija

Indikācijas līmeņus iespējams pārslēgt jebkurā brīdī, nospiežot taustiņu **Menu**. Visi programmas dati, kas līdz tam brīdim ir tikuši izmainīti un ar **OK** apstiprināti, tiek saglabāti atmiņā. Ja iepriekš ieprogrammētas laistīšanas laikā izmainītie dati tiek apstiprināti ar taustiņu **OK**, vārsts tiek aizvērts.

Displeja indikācijas:

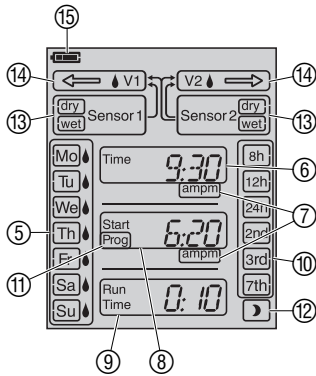

Indikācija	Apraksts
⑤ Nedēļas dienas Mo , Tu , ...	Aktuālā nedēļas diena <input type="checkbox"/> , vai attiecīgi ieprogrammētās laistīšanas dienas <input checked="" type="checkbox"/> .
⑥ Time	Aktuālais pulksteņa laiks (mirgo ievadīšanas režīmā).
⑦ am / pm	12 stundu laika formāta indikācijai (piemēram, ASV, Kanādā).
⑧ Start	Laistīšanas aktivizēšanas laiks (mirgo ievadīšanas režīmā).
⑨ Run Time	Laistīšanas ilgums (mirgo ievadīšanas režīmā).
⑩ 8h, 12h, 24h, 2nd, 3rd, 7th	Laistīšanas cikls (aktivizēts ar <input type="checkbox"/>). Ik pēc 8 / 12 / 24 stundām; katru 2. / 3. / 7. dienu.
⑪ Prog ON / OFF	Laistīšanas programma aktīva (ON) / neaktīva (OFF).
⑫ Sensora tiešā vadība	Laistīšana laika intervālā no plkst. 20 līdz plkst. 6 tiek regulēta, izmantojot augsnes mitruma sensoru.
⑬ Sensors 1 / 2 dry / wet	Sausns sensors dry : Tiek veikta laistīšana Mitrš sensors wet : Laistīšana netiek veikta.
⑭ Vārsts ← V1 / Vārsts V2 →	Bultiņa norāda uz izvēlēto vārstu: - uzrādīta <input checked="" type="checkbox"/> : vārsts ir aizvērts - mirgojoša <input type="checkbox"/> : vārsts ir atvērts
⑮ Baterija 	Uzrāda 5 baterijas stāvokļus: 3 stabiņi: baterija ir pilna 2 stabiņi: baterija ir pilna līdz pusei 1 stabiņš: baterijas jauda ir vāja 0 stabiņi: baterija ir gandrīz tukša Rāmītis mirgo: baterija ir tukša

Ja baterijas rāmītis mirgo, vārsts vairs netiek atvērts.
Ar programmas palīdzību atvērts vārsts jebkurā gadījumā atkal tiek aizvērts. Baterijas indikācija tiek atiestatīta, nomainot bateriju.

2 stabiņi	1 stabiņš	0 stabiņi	Rāmītis mirgo
Baterija ir pilna līdz pusei	Baterijas jauda ir vāja	Baterija ir gandrīz tukša	Baterija ir tukša
Vārsts ir atvērts.	Vārsts ir atvērts.	Vārsts vēl atveras.	Vārsts neatveras.
Laistīšanas datora darbība ir nodrošināta vēl uz vismaz 4 nedēļām.	Laistīšanas datora darbība ir nodrošināta uz vēl maks. 4 nedēļām.	Laistīšanas dators drīzumā izslēgsies.	Laistīšanas dators nedarbojas.
	Ieteicams nomainīt bateriju.	Drīzumā nepieciešama baterijas maiņa.	Nepieciešama baterijas maiņa.
→ Nomainiet bateriju (skatīt 4. punktu Eksploatācijas sākšana „Baterijas ievilkšana“).			

4. Eksploatācijas sākšana

Baterijas ievietošana:

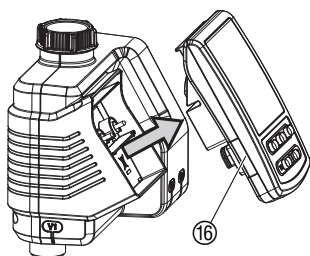

Laistīšanas datoru drīkst darbināt tikai ar 9 V sārnu un mangāna (Alkaline) bateriju, kas atbilst tipam IEC 6LR61.

1. Vadības ierīci ⑯ nobīdīt nost no laistīšanas datora korpusa.
2. Bateriju ievietot baterijas nodalījumā ⑰ **Pievērst uzmanību pareizam polu P izvietojumam.** Displejā uz 2 sekundēm parādās visi LCD simboli un pēc tam, tas pārslēdzas uz pulksteņa laika / nedēļas dienas indikācijas līmeni.
3. Vadības ierīci ⑯ uzspraust atpakaļ uz korpusa.

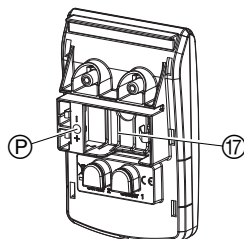

Pārslēgšanās no 24 stundu uz 12 stundu formāta indikāciju un otrādi (am/pm):

Rūpnīcas iestatījums atbilst 24h stundu formāta indikācija.

→ Taustiņu **Man.** baterijas ievietošanas laikā turēt nospiestu.

Laistīšanas datora pieslēgšana:

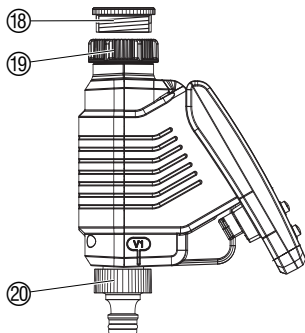

Laistīšanas dators ir aprīkots ar kupuluzgriezni ⑱, kas ir paredzēts ūdens krāniem ar 33,3 mm (G 1") vītņi. Klāt pievienotais adapteris ⑱ ir paredzēts laistīšanas datora pieslēgšanai pie ūdens krāniem ar 26,5 mm (G 3/4") vītņi.

1. **26,5 mm (G 3/4") vītņi:** Adapteri ⑱ ar roku uzskrūvēt uz ūdens krāna (neizmantojot kņaiķes).
2. Laistīšanas datora kupuluzgriezni ⑱ ar roku uzskrūvēt uz ūdens krāna vītnes (neizmantojot kņaiķes).
3. Krānus ⑳ uzskrūvēt uz laistīšanas datora abām izejām.

Augsnes mitruma sensora vai lietus sensora pieslēgšana (pēc izvēles):

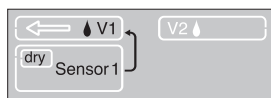
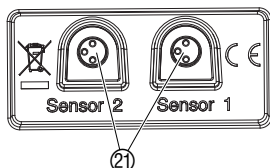
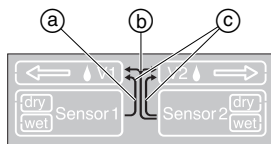

2.

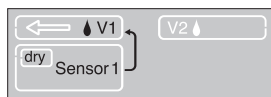

3.



Pretzādzību aizsargierīces montāža (pēc izvēles):

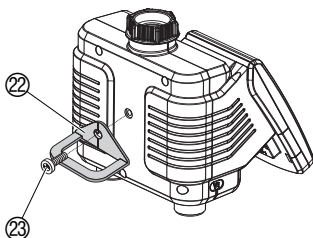

Ieprogrammēta, automātiska laistīšana tiek novērsta, ja augsnē ir pietiekams mitruma līmenis vai ir bijuši nokrišņi. Tomēr neatkarīgi no tā vienmēr ir iespējams veikt manuālu laistīšanu.

Sensoru klasifikācija:

- a) **Sensors 1. ligzdā:** sensors ir derīgs tikai 1. vārstam
 b) **Sensors 2. ligzdā:** sensors ir derīgs abiem vārstiem
 c) **Sensors 1. un 2. ligzdā:** 1. sensors ir derīgs 1. vārstam
 2. sensors ir derīgs 2. vārstam

1. Augsnes mitruma sensoru novietot lietēšanas zonā – vai – lietus sensoru novietot ārpus lietēšanas zonas.
2. Vadības ierīci 16 nobīdīt nost no laistīšanas datora korpusa.
3. Sensoru, nepieciešamības gadījumā izmantojot pagarinātājkaбели vai adapteri, pieslēgt pie laistīšanas datora sensora pieslēguma 21.

Sensora pierēģistrēšana:

Sensors tiek automātiski pierēģistrēts pēc 60 sek. Tiek parādīta sensora klasifikācija a, b vai c (bultiņas) un aktuālais sensora stāvoklis **dry** (sauss) / **wet** (mitsrs). Piemēram, 1. sensors **dry** (sauss) tikai 1 a vārstam).

Sensora atreģistrēšana [6. līmenis]:

Ja laistīšanu paredzēts veikt bez sensora, lai gan pirms tam sensors ir ticis pierēģistrēts, šis sensors ir jāatreģistrē.

1. Atvienot sensoru no laistīšanas datora.
2. 5 reizes nospieš taustiņu **Menu [6. līmenis]**.
Tiek parādīta sensora klasifikācija a, b vai c (bultiņas) un aktuālais sensora stāvoklis dry/wet.
3. Nospieš taustiņu **OK**.
Sensors ir atreģistrēts.

Lai pieslēgtu vecākus sensorus (ar 2 polu kontaktspraudni), ir nepieciešams **GARDENA adaptera kabelis 1189-00.600.45**, kuru iespējams iegādāties GARDENA servisa centrā.

Lai laistīšanas datoru aizsargātu pret nozagšanu, GARDENA servisa centrā ir iespējams iegādāties **GARDENA pretzādzību aizsargierīci, preces nr. 1815-00.791.00**.

1. Apskavu 22 ar skrūvi 23 stingri pieskrūvēt pie laistīšanas datora aizmugures.
2. Izmantojiet apskavu 22, piemēram, ķēdes nofiksēšanai.

Vienu reizi ieskrūvējot skrūvi, to vairs nedrīkst skrūvēt ārā.

5. Programmēšana

Aktuālā pulksteņa laika un nedēļas dienas iestatīšana:

[2. līmenis]



Laistīšanas režīmi:

Lai sastādītu programmu, iespējams noņemt nost vadības ierīci un programmēšanu veikt mobilā stāvoklī (skatīt 4. punktu Eksploataācijas sākšana "Baterijas ievietošana").

No programmēšanas režīma jebkurā brīdī iespējams iziet, nospiežot taustiņu **Man**. Visi līdz tam brīdim izmainītie un ar taustiņu **OK** apstiprinātie programmas dati tiek saglabāti atmiņā.

1. Nospiežot taustiņu **Menu** [2. līmenis] (nav nepieciešams, ja ir ievietota jauna baterija).
Stundu indikācija un indikācija Time mirgo.
2. Ar taustiņiem **▼-▲** iestatīt pulksteņa stundas (piem., **9** stundas) un apstiprināt ar taustiņu **OK**.
Indikācija Time un minūšu indikācija displejā mirgo.
3. Ar taustiņiem **▼-▲** iestatīt minūtes (piem., **30** minūtes) un apstiprināt ar taustiņu **OK**.
Indikācija Time un nedēļu indikācija displejā mirgo.
4. Ar taustiņiem **▼-▲** iestatīt nedēļas dienu (piem., **(Tu)** otrdienā) un apstiprināt ar taustiņu **OK**.
Displejs pārslēdzas uz laistīšanas režīma "Laistīšana ar laika vadību" [3. līmenis] indikāciju Laistīšanas programmas ievadīšana.
Displejā mirgo indikācija Start Prog un stundu indikācija.

Laistīšanas datoram ir 3 laistīšanas režīmi:

A) Laistīšana ar laika vadību:

Izvēloties "Laistīšanu ar laika vadību", laistīšana sākas atbilstoši ievadītajām programmām. Bez tam pastāv arī iespēja, laistīšanas programmās papildus iesaistīt augsnes mitruma līmeņa vai nokrišņu līmeņa faktoru. Pietiekama augsnes mitruma vai nokrišņu gadījumā tiek iniciēta programmas apstādināšana vai programmas aktivizēšana tiek aizkavēta. Manuālā laistīšana **Man. + OK** ir pieejama neatkarīgi no šī faktora.

B) Sensora tiešā vadība **☺**:

Izvēloties funkciju "Sensora tiešā vadība", laistīšana tiek aktivizēta vienīgi atkarībā no augsnes mitruma līmeņa laika intervālā no plkst. 20 līdz plkst. 6, ja sensors raida signālu "Saus" (**dry**). Šajā gadījumā ir iespējams pieslēgt 1 vai 2 augsnes mitruma sensorus.

C) Manuālā laistīšana:

Izvēloties funkciju "Manuālā laistīšana", laistīšana tiek sākota uzreiz pēc tam, kad ir nospiežti taustiņi **Man. + OK**, un tā ir pieejama neatkarīgi no sensora stāvokļa.

Laistīšanas programmas ievadīšana:

[3. līmenis]



[4. līmenis]

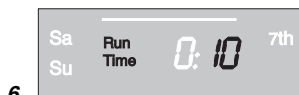
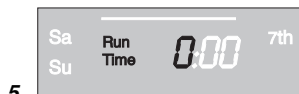

[5. līmenis]



A) Laistīšana ar laika vadību:

- Ar taustiņiem ▼-▲ iestatīt (V1/V2) programmu 1. vārstam (↔ V1) vai 2. vārstam (V2 ↔) (nav iespējams, ja pirms tam ir ievadīts aktuālais pulksteņa laiks un nedēļas diena).
- 2 reizes nospieš taustiņu **Menu [3. līmenis]** (nav nepieciešams, ja pirms tam ir ievadīts aktuālais pulksteņa laiks un nedēļas diena).
Displejā mirgo indikācija Start Prog un stundu indikācija.
- Ar taustiņiem ▼-▲ iestatīt laistīšanas aktivizēšanas laika stundas (piem., **6** stundas) un apstiprināt ar taustiņu **OK**.
Displejā mirgo indikācija Start Prog un minūšu indikācija.
- Ar taustiņiem ▼-▲ iestatīt laistīšanas aktivizēšanas laika minūtes (piem., **20** minūtes) un apstiprināt ar taustiņu **OK**.
Displejā mirgo indikācija Run Time un laistīšanas ilguma stundu indikācija.
- Ar taustiņiem ▼-▲ iestatīt laistīšanas ilguma stundas (piem., **0** stundas) un apstiprināt ar taustiņu **OK**.
Displejā mirgo indikācija Run Time un laistīšanas ilguma minūšu indikācija.
- Ar taustiņiem ▼-▲ iestatīt laistīšanas ilguma minūtes (piem., **10** minūtes) un apstiprināt ar taustiņu **OK**.
Displejā mirgo laistīšanas cikla indikācija.

Laistīšanas biežumu var izvēlēties, izmantojot:

- (7.) laistīšanas ciklu (aile displeja labajā pusē) – vai –
- (8.) laistīšanas dienas (aile displeja kreisajā pusē).

- Ar taustiņiem ▼-▲ iestatīt **laistīšanas ciklu** (piem., **2nd**) un apstiprināt ar taustiņu **OK**.

8h / 12h / 24h: laistīšana ik pēc 8 / 12 / 24 stundām
2nd / 3rd / 7th: laistīšana katru 2. / 3. / 7. dienu

Displejs pārslēdzas uz laistīšanas programmas aktivizēšanas indikāciju.

– vai –

- Ar taustiņiem ▼-▲ attiecīgi izvēlēties **laistīšanas dienas** (piemēram, **Mo**, **Fr** pirmdienu un piektdienu) un apstiprināt ar taustiņu **OK**. Nospieš taustiņu **Menu**.

Displejs pārslēdzas uz indikāciju „Laistīšanas programmas aktivizēšana / deaktivizēšana“ [6. līmenis].

Ja nākamā diena nav diena, kad ir ieprogrammēta laistīšana, laistīšana tiek veikta tikai līdz plkst. 00. (Piemēram, laistīšanas dienas = pirmdiena, otrdiena, piektdiena; aktivizēšanas laiks = plkst. 23; laistīšanas ilgums = 2 st. Pirmdienā laistīšana tiek veikta no plkst. 23 līdz otrdienas plkst. 1. Otrdienā un piektdienā laistīšana tiek veikta no plkst. 23 līdz plkst. 00.)

Laistīšanas programmas aktivizēšana / deaktivizēšana :

[6. līmenis]

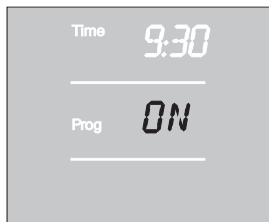

Lai laistīšanas programma tiktu izpildīta, aktivizēšanai ir jāiestata **Prog ON**. Iestatot **Prog OFF**, automātiskā laistīšana tiek deaktivizēta. **Prog ON / OFF** katram vārstam ir iespējams izvēlēties neatkarīgi vienam no otra. Arī iestatot **Prog OFF**, iespējams veikt manuālo laistīšanu.

1. Ar taustiņiem **▼-▲ (V1/V2)** iestatīt 1. vārstu (**↔ V1**) vai 2. vārstu (**V2 ↔**) (ja pirms tam ir tikusi sastādīta programma, vārstu nav iespējams iestatīt, automātiski ir iestatīts attiecīgais vārsts).
2. 5 reizes nospieš taustiņu **Menu [6. līmenis]** (nav nepieciešams, ja pirms tam ir tikusi sastādīta programma).
3. Ar taustiņiem **▼-▲** iestatīt **Prog ON** vai **Prog OFF** un ar taustiņu **OK** apstiprināt.

*Displejā uz 2 sek. parādās indikācija **Prog OK** un pēc tam displejs pārslēdzas uz **normālas darbības indikāciju [1. līmenis]**.*

Prog ON: Laistīšanas datora ieprogrammēšana tagad ir pabeigta, t.i., iebūvētais vārsts atveras/aizveras automātiski un tādējādi ieprogrammētajā laikā veic laistīšanu.

B) Sensora tiešā vadība) :

Priekšnoteikums: ir pieslēgts vismaz viens GARDENA augsnes mitruma sensors (skatīt 4. punktu Eksploatācijas sākšana). Laistīšana nakts laikā (no plkst. 20 līdz 6), ja sensors raida signālu "Saus" **dry**. Pirms tam sastādītā laistīšanas ar laika vadību programma saglabājas, bet netiek izpildīta.

1. Ar taustiņiem **▼-▲ (V1/V2)** iestatīt programmu 1. vārstam (**↔ V1**) vai 2. vārstam (**V2 ↔**).
2. 3 reizes nospieš taustiņu **Menu**.

*Displejā mirgo indikācija **Run Time** un laistīšanas ilguma stundu indikācija.*

3. Ar taustiņiem **▼-▲** iestatīt laistīšanas ilguma stundas (piem., **0** stundas) un apstiprināt ar taustiņu **OK**.

*Displejā mirgo indikācija **Run Time** un laistīšanas ilguma minūšu indikācija.*

4. Ar taustiņiem **▼-▲** iestatīt laistīšanas ilguma minūtes (piem., **10** minūtes) un apstiprināt ar taustiņu **OK**.

Displejā mirgo laistīšanas cikla indikācija.

5. Ar taustiņiem **▼-▲** iestatīt sensora tiešās vadības funkciju  un ar taustiņu **OK** apstiprināt.

Pēc katras laistīšanas reizes tiek ievērots 2 stundu ilgs laistīšanas pārtraukums, lai ar augsnes mitruma sensora palīdzību konstatētu augsnes mitrumu.

3.



4.



5.



Piemērs:

laistīšanas ilgums = 10 minūtes.

Laistīšana tiek sākota, ja sensors laika intervālā no plkst. 20 līdz plkst. 6 raida signālu "Sausss" (sensors **dry**), un tā tiek pārtraukta, kad sensors raida signālu „Mitrs“ (sensors **wet**), vai ne vēlāk kā pēc 10 minūtēm. 2 stundas pēc laistīšanas beigām signāla "Sausss" raidīšanas gadījumā (sensors **dry**) laistīšana tiek atsākta un signāla „Mitrs“ raidīšanas gadījumā (sensors **wet**) laistīšanas netiek veikta vēl 2 stundas utt. līdz maks. plkst. 6. Laika intervālā no plkst. 6 līdz plkst. 20 laistīšana netiek veikta.

Laistīšanas ilgums rūpnīcā ir iestatīts uz 30 minūtēm.

Ārkārtas programma (mēnestrīšs) mirgo): Ja sensora tiešās vadības ierīcē nav iesprausts sensors vai ir bojāts pieslēguma kabelis, laistīšana tiek veikta ik pēc 24 stundām. Laistīšanas ilgums ir ierobežots atbilstoši iestatītajam darbības laikam, tomēr maks. uz 30 minūtēm.

Izīšana no sensora tiešās vadības režīma [5. līmenis]:

1. 4 reizes nospieš taustiņu **Menu**.
Mēnestrīšs  *displejā mirgo.*
2. Ar taustiņiem **▼-▲** iestatīt citu **laistīšanas ciklu** un apstiprināt ar taustiņu **OK**.

Laistīšanas programmas nolaišana / maiņšana:



Ja programmā nepieciešams izmainīt kādu no lielumiem, to iespējams izdarīt, neizmainot pārējos programmas lielumus.

1. 2 reizes nospieš taustiņu **Menu**.
Displejā mirgo indikācija Start un stundu indikācija.
2. Nospieš taustiņu **Menu**, lai pārslēgtos uz nākamo programmas līmeni
– vai –
ar taustiņiem **▼-▲** izmainīt programmas datus un ar taustiņu **OK** apstiprināt.

Ja programmas norises laikā tiek izmainīts laistīšanas ilgums, laistīšana tiek beigta.

C) Manuālā laistīšana:

Katru no vārstiem **iebjkurā brīdī ir iespējams ar roku atvērt vai aizvērt**. Arī atvērtu vārstu, kas tiek darbināts ar programmas vadību, iespējams aizvērt pirms laika, neizmainot programmas datus (laistīšanas aktivizēšanas laiku, laistīšanas ilgumu un laistīšanas biežumu). Ir jābūt uzsprautai vadības ierīcei.

1. Ar taustiņiem **▼-▲** iestatīt 1. vārstu ( **V1**) vai 2. vārstu (**V2** .
2. Nospieš taustiņu **Man.**, lai vārstu atvērtu ar roku (vai attiecīgi aizvērtu atvērtu vārstu).

10 sekundes displejā mirgo indikācija Run Time un laistīšanas ilguma minūtes (rūpnīcā iestatīts uz 30 minūtēm).





3.

- Laistīšanas ilguma minūšu laikā ar taustiņiem ▼-▲ (amplitūdā no **0:00** līdz **0:59**) iespējams izmainīt laistīšanas ilgumu (pie-mēram, **10** minūtes) un ar taustiņu **OK** apstiprināt.
- Nospieš taustiņu **Man.**, lai vārstu aizvērtu pirms laika.

Vārsts tiek aizvērts.

Izmainītais manuālās atvēršanas ilgums tiek saglabāts atmiņā, t.i., katras nākamās manuālās vārsta atvēršanas laikā izmainītais atvēršanas ilgums ir jau iepriekš iestatīts. Ja manuālās atvēršanas ilgums tiek izmainīts uz **0:00**, vārsts tiek aizvērts un arī pēc taustiņa **Man.** nospiešanas paliek aizvērts (aizsardzība pret bērnu piekļuvi).

Ja vārsts ir ticis atvērts ar roku un ieprogrammētā laistīšanas palaide pārklājas ar manuālo atvēršanas ilgumu, laistīšanas programma netiek izpildīta.

Piemērs: Vārsts plkst. **9.00** tiek atvērts ar roku, atvēruma ilgums ir 10 minūtes. Programma, kuras aktivizēšanas laiks ir intervālā no plkst. **9.00 līdz 9.10**, šādā gadījumā netiek izpildīta.

Atiestatīšana:

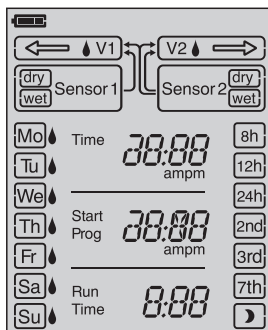

Svarīgas norādes:

Tiek atjaunoti rūpnīcā veiktie iestatījumi.

→ Vienlaikus 3 sekundes turēt nospiešus taustiņus **Man.** un **Menu.**

Uz 2 sekundēm displejā parādās visi LCD simboli un displejs pārslēdzas uz normālas darbības indikāciju.

- Visi programmas dati tiek iestatīti uz nulli.
- Manuālās laistīšanas ilgums tiek iestatīts atpakaļ uz **0:30**.
- Pulksteņa laika un nedēļas dienas indikācija saglabājas.

Ja programmēšanas laikā ilgāk kā 60 sekundes netiek veikta nekādu datu ievade, atkal parādās normālas darbības indikācija. Turklāt tiek pārņemtas visas līdz tam apstiprinātās izmaiņas.

Ja laistīšanas datorā iespraustais sensors raida signālu "Mitrš" (**wet**), attiecīgā ieprogrammētā laistīšana netiek izpildīta.

6. Eksploatācijas pārtraukšana

**Uzglabāšana
ziemas periodā /
uzglabāšana :**



1. Baterijas saudzēšanas nolūkā to ieteicams izņemt ārā (skatīt 4. punktu Eksploatācijas sākšana).

To izdarot, programmas saglabājas. Bateriju pavasarī ieliekot atpakaļ ierīcē, no jauna ir jāievada tikai pulksteņa laiks un nedēļas diena.

2. Vadības ierīci un vārsta bloku uzglabāt no sala iedarbības aizsargātā, sausā vietā.

Utilizācija :

(saskaņā ar RL2002/96/EK)



Sūkni nedrīkst utilizēt kopā ar sadzīves atkritumiem, tas ir nododams utilizācijai speciālās atkritumu savākšanas vietās.

→ Ierīci utilizēt lokālajā nolietoto ierīču pieņemšanas un utilizācijas uzņēmumā.

→ Nolietotas baterijas ir jānodod utilizācijai to tirdzniecības vietās vai arī komunālajā atkritumu pārstrādes uzņēmumā.

Baterija ir **utilizējama tikai** izlādētā stāvoklī.

**Nolietotas baterijas
utilizācija :**

7. Apkope

Netīrumu sieta tīrīšana :

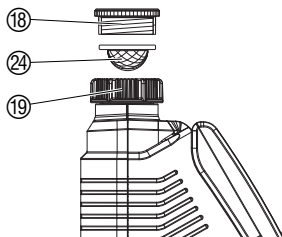

Netīrumu sietu ⑳ ir ieteicams regulāri pārbaudīt un vajadzības gadījumā iztīrīt.



1. Laistīšanas datora kupuluzgriezni ⑲ ar roku noskrūvēt no ūdens krāna vītnes (neizmantojot knaibles).
2. Vajadzības gadījumā izskrūvēt adapteri ⑱.
3. Kupuluzgriežņa ⑲ netīrumu sietu ㉔ izņemt ārā un iztīrīt.
4. Uzmontēt atpakaļ laistīšanas datoru (skatīt 4. punktu Eksploatācijas sākšana "Laistīšanas datora pieslēgšana").

8. Traucējumu novēršana

Traucējums	Iespējamais cēlonis	Risinājums
Displejā nav redzama indikācija	Nepareizi ievietota baterija.	→ Ievērot polu izvietošanu (+/-).
	Baterija ir pilnībā tukša.	→ Ielikt jaunu Alkaline bateriju.
	Temperatūra displejā pārsniedz 60 °C.	Indikācija parādīsies pēc tam, kad temperatūra būs pazeminājusies.
Manuālā laistīšana ar taustiņu Man. nav iespējama	Tukša baterija (rāmītis mirgo).	→ Ielikt jaunu Alkaline bateriju.
	Manuālās laistīšanas ilgums ir iestatīts uz 0:00.	→ Manuālo laistīšanas ilgumu iestatīt lielāku par 0:00 (skat. 5. punktu Programmēšana).
	Aizvērts ūdens krāns.	→ Atvērt ūdens krānu.

Traucējums	Iespējamais cēlonis	Risinājums
Laistīšanas programma netiek izpildīta (laistīšanas netiek veikta)	Laistīšanas programma nav ievadīta līdz galam.	→ Nolasīt laistīšanas programmu un vajadzības gadījumā veikt tajā izmaiņas.
	Programmas ir deaktivizētas (Prog. OFF).	→ Aktivizēt programmas (Prog. ON).
	Programmu ievadīšana / mainīšana palaides impulsa laikā vai īsi pirms tā.	→ Programmas ievadīt / izmaiņas tajās veikt ārpus ieprogrammētajiem palaides laikiem.
	Vārsts pirms tam ticis atvērts ar roku.	→ Novērst iespējamo programmu pārklāšanos.
	Aizvērts ūdens krāns.	→ Atvērt ūdens krānu.
	Augsnes mitruma sensors / lietus sensors raída signālu "Mitrš" (wet).	→ Sausuma gadījumā pārbaudīt augsnes mitruma sensora / lietus sensora iestatījumu / novietojumu.
	Tukša baterija (rāmītis mirgo).	→ Ielikt jaunu (Alkaline) bateriju.
Nav uzsprautsa vadības ierīce (nav  indikācijas pie V1/V2).	→ Uzspraut vadības ierīci uz korpusa.	
Laistīšanas dators neaizveras	Minimālais ūdens ņemšanas daudzums mazāks par 20 l/h.	→ Pieslēgt vairāk pilienlaistīšanas ierīču.
Mirgo tiešās vadības simbols 	Nav pareizi pieslēgts sensors vai tas nav pierēģistrēts.	→ Pārbaudīt savienotājkabēli un sensoru vai pierēģistrēt sensoru.
Mirgo 1. sensors un/vai 2. sensors	Sensors ir bojāts.	→ Pārbaudīt savienotājkabēli un sensoru vai atreģistrēt sensoru.



Citu traucējumu gadījumā mēs lūdzam sazināties ar firmas GARDENA servisa darbiniekiem. Remontu drīkst veikt tikai firmas GARDENA servisa nodaļas vai GARDENA autorizētie dīleri.

9. Pieejamie piederumi

GARDENA augšnes mitruma sensors		Preces nr. 1188
GARDENA lietus sensors electronic		Preces nr. 1189
GARDENA pretzādzību aizsargierīce		Preces nr. 1815-00.791.00 ar GARDENA servisa centra starpniecību
GARDENA adaptera kabēlis	Vecāka izlaiduma GARDENA sensoru pieslēģšanai.	Preces nr. 1189-00.600.45
GARDENA kabēļu separators	Vienlaicīgai lietus un augsnes mitruma sensora pieslēģšanai ligzdā.	ar GARDENA servisa centra starpniecību

10. Tehniskie dati

Aktivizēto vārstu skaits:	2
Min./maks. darba spiediens:	0,5 bāri / 12 bāri
Caurplūdes šķidrums:	Tīrs saldūdens
Maks. šķidruma temperatūra:	40 °C
Temperatūras amplitūda:	5 °C līdz 60 °C
Laistīšanas darbību ar programmas vadību skaits uz vienu vārstu un vienā dienā:	3 x (ik pēc 8 st.), 2 x (ik pēc 12 st.), 1 x (ik pēc 24 st.)
Laistīšanas darbību ar programmas vadību skaits uz vienu vārstu un vienā nedēļā:	Katru dienu, katru 2., 3. vai 7. dienu ; vai individuāla nedēļas dienu izvēle
Laistīšanas ilgumi:	1 min. līdz 3 st. 59 min.
Izmantojamā baterija:	1 x 9 V sārma un mangāna (Alkaline), kas atbilst tipam IEC 6LR61
Baterijas ekspluatācijas ilgums:	Apmēram 1 gads

11. Serviss / Garantija

Garantija:

GARDENA šim produktam sniedz 2 gadu garantiju (sākot no iegādes datuma). Šī garantija attiecas uz būtiskiem iekārtas trūkumiem, kuri pierādāmi attiecas uz materiālu vai ražošanas kļūdām. Tā nodrošina jaunas, nevainojamas iekārtas piegādi vai mums atsūtītas iekārtas bezmaksas remontu pēc mūsu izvēles, ja ir izpildīti šādi noteikumi:

- Iekārta ir izmantota saskaņā ar tās mērķi un saskaņā ar lietošanas instrukcijas norādījumiem.
- Ne pircējs, ne trešās personas nav mēģinājušas iekārtu labot.

Uz laistīšanas datora bojājumiem, kas ir radušies nepareizi ieliktas vai iztecējušas baterijas rezultātā, garantija neattiecas.

Uz bojājumiem, kas izdarītas sala iedarbības rezultātā, garantija neattiecas.

Šī garantija neskar pret tirgotāju / pārdevēju esošas garantijas prasības.

Garantijas gadījumā lūdzu, atsūtiet bojāto iekārtu kopā ar pirkuma čeka kopiju un problēmas aprakstu, ievietojot aploksnē ar spastmarku, uz aizmugurē norādīto servisa adresi.

GB Product Liability

We expressly point out that, in accordance with the product liability law, we are not liable for any damage caused by our units if it is due to improper repair or if parts exchanged are not original GARDENA parts or parts approved by us, and, if the repairs were not carried out by a GARDENA Service Centre or an authorised specialist. The same applies to spare parts and accessories.

FIN Tuotevastuu

Korostamme nimenomaan, että tuotevastuulain nojalla emme ole vastuussa laitteistamme johtuneista vahingoista, mikäli nämä ovat aiheutuneet epäasianmukaisesta korjauksesta tai osia vaihdettaessa ei ole käytetty alkuperäisiä GARDENA- varaosia tai hyväksymiämme osia ja korjauksen on suorittanut muu kuin GARDENA -huoltokeskus tai valtuuttamamme ammattihenkilö. Tämä pätee myös lisäosiin ja lisävarusteisiin.

S Produktansvar

Tillverkaren är inte ansvarig för skada som orsakats av produkten om skadan beror på att produkten har reparats felaktigt eller om, vid reparation eller utbyte, andra än Original GARDENA reservdelar har använts. Samma sak gäller för kompletteringsdelar och tillbehör.

DK Produktansvar

Vi gør udtrykkeligt opmærksom på at i henhold til produktansvarsloven er vi ikke ansvarlige for skader forårsaget af vores udstyr, hvis det skyldes uautoriserede reparationer eller hvis dele er skiftet ud og der ikke er anvendt originale GARDENA dele eller dele godkendt af os, eller hvis reparationerne ikke er udført af GARDENA-service eller en autoriseret fagmand. Det samme gælder for ekstra udstyr og tilbehør.

EST Tootevastutus

Juhime teie tähelepanu sellele, et tootevastutusseaduse kohaselt ei vastuta me meie seadmete poolt põhjustatud kahjude eest, kui need on tekkinud asjatundmatu paranduse tagajärjel või kui detaili vahetamisel ei kasutatud GARDENA originaalvaruosi ega meie poolt kasutada lubatud varuosi ja kui parandustöid ei ole teinud GARDENA klienditeenindusspetsialistid ega meie volitatud spetsialistid. Sama kehtib lisadetailide ja tarvikute kohta.

LV Produkta atbildība

Mēs skaidri norādām uz to, ka saskaņā ar Produktu atbildības likumu, mēs neatbildam par mūsu iekārtu radītiem zaudējumiem, ciktāl tos ir izraisījis neatbilstošs remonts vai daļu nomainīšana ar neoriģinālām GARDENA daļām vai ne ar mūsu norādītajām detaļām un remontu nav veicis GARDENA serviss vai pilnvarots speciālists. Tas pats attiecas uz papildinošajām daļām un piederumiem.

LT Atsakomybė už produkciją

Prašome atkreipti dėmesį, kad remdamiesi „Mašinų saugos“ įstatymu, neatsakome už nuostolius, sukeltus mūsų prietaisų, jei jie atsirado dėl netinkamo remonto, arba, jei keičiant dalis, buvo naudojami neoriginalios GARDENA dalys arba dalys, kurių mes neleidome naudoti, o remontą atliko ne GARDENA serviso centras ar įgaliotas specialistas. Tas pats galioja papildomoms dalims ir priedams.

<p>GB EU Declaration of Conformity</p> <p>The undersigned Husqvarna AB, 561 82 Huskvarna, Sweden, hereby certifies that, when leaving our factory, the units indicated below are in accordance with the harmonised EU guidelines, EU standards of safety and product specific standards. This certificate becomes void if the units are modified without our approval.</p>	<p>Description of the unit: Water Computer Laitteiden nimitys: Kastelunohjain Produktbeskrivning: Bevattningscomputer Beskrivelse af enhederne: Vandingscomputer Seadmete nimetus: Kastmiskomputer Iekārtu apzīmējums: Laistīšanas dators Gaminio pavadinimas: Laistymo kompiuteris</p>
<p>FIN EY-vaatimustenmukaisuusvakuutus</p> <p>Allakirjottanut Husqvarna AB, 561 82 Huskvarna, Sweden vakuuttaa, että allamainitut laitteet täyttävät tehtaaltamme lähiesisään yhdenmukaistettujen EY-direktiivien, EY-turvallisuusstandardien ja tuotekohtaisten standardien vaatimukset. Laitteisiin tehdyt muutokset, joista ei ole sovittu kanssamme, johtavat tämän vakuutuksen raukeamiseen.</p>	<p>Type: Art. No.: Tyypit: Art.-n:o : Typ: C 2030 Art.nr.: Typ: duo plus Varenr.: 1874 Tüübid: Toote nr.: Tipi: Art.-Nr.: Tipas: Gaminio Nr.:</p>
<p>S EU Tillverkarintyg</p> <p>Undertecknad firma Husqvarna AB, 561 82 Huskvarna, Sweden, intygar härmed att nedan nämnda produkter överensstämmer med EU:s direktiv, EU:s säkerhetsstandard och produktspecifikation. Detta intyg upphör att gälla om produkten ändras utan vårt tillstånd.</p>	<p>EU directives: EU-direktiivit: 2006/42/EC EU direktiv: 2004/108/EC EU Retningslinier: 93/68/EC ELi direktiivid: ES-direktivas: ES direktivos:</p>
<p>DK EU Overensstemmelse certifikat</p> <p>Undertegnede Husqvarna AB, 561 82 Huskvarna, Sweden bekræfter hermed, at enheder listed herunder, ved afsendelse fra fabrikken, er i overensstemmelse med harmoniserede EU retningslinier, EU sikkerhedsstandarder og produkt-specifikationsstandarder. Dette certifikat træder ud af kraft hvis enhederne er ændret uden vor godkendelse.</p>	<p>Harmoniserte EN: DIN EN ISO 12100</p> <p>Hinterlegte Dokumentation: GARDENA Technische Dokumentation E. Renn 89079 Ulm Deposited Documentation: GARDENA Technical Documentation E. Renn 89079 Ulm Documentation déposée: Documentation technique GARDENA E. Renn 89079 Ulm</p>
<p>EST ELi vastavusdeklaratsioon</p> <p>Allakirjutanu Husqvarna AB, 561 82 Huskvarna, Sweden kinnitab, et kirjeldatud seade vastab meie poolt ringlusse viidud kujul ELi harmoniseeritud direktiividele, ELi ohutusstandarditele ja tootega seotud standarditele. Meiega kooskõlastamata muudatuse tegemise korral seadmel kaotab see deklaratsioon kehtivuse.</p>	<p>Year of CE marking: CE-merkin kiinnitysvuosi: CE-Märkningsår: 2011 CE-Mærkningsår: CE-märgistuse paigaldamise aasta: Metali, kuriaisi paženklinta CE-ženku: CE- marķējuma uzlikšanas gads:</p>
<p>LV ES-atbilstības deklarācija</p> <p>Parakstījusies Husqvarna AB, 561 82 Huskvarna, Sweden, Vācija apstiprina, ka sekojoši apzīmētās iekārtas, kuras mēs izplatām, savā izpildījumā atbilst harmonizētajām ES direktīvām, ES drošības standartiem un produkta specifiskajiem standartiem. Ar mūsu neapstiprinātām izmaiņām iekārtā šī deklarācija zaudē savu derīgumu.</p>	<p>Ulm, 14.07.2011 Ulmissa, 14.07.2011 Ulm, 2011.07.14. Ulm, 14.07.2011 Ulm, 14.07.2011 Ulma, 14.07.2011 Ulm, 2011.07.14</p>
<p>LT ES Atitikties deklaracija</p> <p>Pasirašanti Husqvarna AB, 561 82 Huskvarna, Sweden patvirtina, kad žemiau nurodyti prietaisai ir jų modeliai, kuriuos paleidome į apyvartą, patenkina harmonizuotas ES direktyvas, ES saugumo standartus ir specifinius gaminio standartus. Atlikus bet kokį prietaiso pakeitimą, kuris nėra suderintas su mumis, ši deklaracija praranda galiojimą.</p>	<p>Authorised representative Valtuotettu edustaja Behörig Firmatecknare Teknisk direktor Volitatud esindaja Pilnvarotā persona Igaliotasis atstovas</p>
<p></p>	<p> A. Disch Vice President Category Watering</p>

Deutschland / Germany

GARDENA GmbH
Central Service
Hans-Lorenser-Straße 40
D-89079 Ulm
Produktfragen:
(+49) 731 490-123
Reparaturen:
(+49) 731 490-290
service@gardena.com

Albania

COBALT Sh.p.k.
Rr. Siri Kodra
1000 Tirana

Argentina

Husqvarna Argentina S.A.
Av.del Libertador 5954 –
Piso 11 – Torre B
(C1428ARP) Buenos Aires
Phone: (+54) 11 5194 5000
info.gardena@
ar.husqvarna.com

Armenia

Garden Land Ltd.
61 Tigran Mets
0005 Yerevan

Australia

Husqvarna Australia Pty. Ltd.
Locked Bag 5
Central Coast BC
NSW 2252
Phone: (+61) (0) 2 4352 7400
customer.service@
husqvarna.com.au

Austria / Österreich

Husqvarna Austria GmbH
Consumer Products
Industriezeile 36
4010 Linz
Tel.: (+43) 732 77 01 01 - 90
consumer.service@
husqvarna.at

Azerbaijan

Firm Progress a.
Aliyev Str. 26A
10522 Baku

Belgium

GARDENA Belgium NV/SA
Sterrebeekstraat 163
1930 Zaventem
Phone: (+32) 2 720 92 12
Mail: info@gardena.be

Bosnia / Hercegovina

SILK TRADE d.o.o.
Industrijska zona Bukva bb
74260 Tešanj

Brazil

Husqvarna do Brasil Ltda
Av. Francisco Matrazzo,
1400 – 19º andar
São Paulo – SP
CEP: 05001-903
Tel: 0800-112252
marketing.br.husqvarna@
husqvarna.com.br

Bulgaria

Хускварна България ЕООД
Бул. „Андрей Липчев“ № 72
1799 София
Tel.: (+359) 02/9753076
www.husqvarna.bg

Canada / USA

GARDENA Canada Ltd.
100 Summerlea Road
Brampton, Ontario L6T 4X3
Phone: (+1) 905 792 9330
info@gardena.canada.com

Chile

Maquinarias Agroforestales
Ltda. (Maga Ltda.)
Santiago, Chile
Avda. Chesterton
8355 comuna Las Condes
Phone: (+56) 2 202 4417
Dalton@magla.cl
Zipcode: 7560330

Temuco, Chile

Avda. Valparaiso # 01466
Phone: (+56) 45 222 126
Zipcode: 4780441

China

Husqvarna (China) Machinery
Manufacturing Co., Ltd.
No. 1355, Jia Xin Rd.
Ma Lu Zhen, Jia Ding Dist.,
Shanghai
201801
Phone: (+86) 21 59159629
Domestic Sales
www.gardena.com.cn

Colombia

Husqvarna Colombia S.A.
Calle 18 No. 68 D-31, zona
Industrial de Montevideo
Bogotá, Cundinamarca
Tel. 571 2922700 ext. 105
jairo.salazar@
husqvarna.com.co

Costa Rica

Europa Exim
EuroIberoamericana S.A.
Los Colegios, Moravia,
200 metros al Sur del Colegio
Saint Francis – San José
Phone: (+506) 297 68 83
exim_euro@racsa.co.cr

Croatia

SILK ADRIA d.o.o.
Josipa Lončara 3
10090 Zagreb
Phone: (+385) 1 3794 580
silk.adria@zg-t-com.hr

Cyprus

Med Marketing
17 Digeni Akritas Ave
P.O. Box 27017
1641 Nicosia

Czech Republic

Husqvarna Česko s.r.o.
Türkova 2319/5b
149 00 Praha 4 – Chodov
Bezplatná infolinka:
800 100 425
servis@cz.husqvarna.com

Denmark

GARDENA / Husqvarna
Consumer Outdoor Products
Salgsafdelning Danmark
Box 9003
S-200 39 Malmö
info@gardena.dk

Dominican Republic

BOSQUESA, S.R.L.
Carretera Santiago Licey
Km. 5 ½
Esquina Copal II.
Santiago, Dominican Republic
Phone: (+809) 736-0333
joserbosquesa@claro.net.do

Ecuador

Husqvarna Ecuador S.A.
AQUITO E1-181 y 10 de Agosto
Quito, Pichincha
Tel. (+593) 22800739
francesca.jacom@
husqvarna.com.ec

Estonia

Husqvarna Eesti OÜ
Consumer Outdoor Products
Kesk tee 10, Aaviku küla
Rae vald
Harju maakond
75005 Estonia
kontakt.etj@husqvarna.ee

Finland

Oy Husqvarna Ab
Consumer Outdoor Products
Lauttarhankatu 8 B / PL 3
00581 HELSINKI
info@gardena.fi

France

GARDENA France
Innullee Expositiel
9-11 allée des Pierres Mayettes
ZAC des Barbanniers, B.P. 99
F- 92232 GENNEVILLIERS
cedex
Tél. (+33) 01 40 85 30 40
service.consommateurs@
gardena.fr

Georgia

AJD Group
Belashvili 8
1159 Tbilisi

Great Britain

Husqvarna UK Ltd
Preston Road
Aycliffe Industrial Park
Newton Aycliffe
County Durham
DL5 6UP
info.gardena@
husqvarna.co.uk

Greece

HUSQVARNA ΕΛΛΑΣ Α.Ε.Β.Ε.
Υπ. /μ Ηρόδοτου 33Α
Βλ. Πλ. Κορωπίου
194 00 Κορωπί Αττικής
V.A.T. EL094094640
Phone: (+30) 210 6620 225
info@husqvarna-consumer.gr

Hungary

Husqvarna Magyarország Kft.
Ezred u. 1-3
1044 Budapest
Telephone: (+36) 1 251-4161
vevozszoigalat.husqvarna@
husqvarna.hu

Iceland

O. Johnson & Kaaber
Tunguhalsi 1
110 Reykjavik
ooj@oik.is

Ireland

Husqvarna UK Ltd
Preston Road
Aycliffe Industrial Park
Newton Aycliffe
County Durham
DL5 6UP
info.gardena@
husqvarna.co.uk

Italy

Husqvarna Italia S.p.A.
Via Como 72
23868 VALMADRERA (LC)
Phone: (+39) 0341.203.111
info@gardenaitalia.it

Japan

KAKIUCHI Co. Ltd.
Sumitomo Realty &
Development Kojimachi
BLDG., 8F
5-1 Nibanncyo
Chiyoda-ku
Tokyo 102-0084
Phone: (+81) 33 264 7271
m_ishihara@kaku-ichi.co.jp

Kazakhstan

LAMED Ltd.
155/1, Tazhibayevy Str.
050060 Almaty
IP Schmidt
Abayavenue 3B
110 005 Kostanay

Kyrgyzstan

Alye Maki
av. Molodaya Guardir J 3
720014
Bishkek

Latvia

Husqvarna Latvija
Consumer Outdoor Products
Bakūži iela 6
LV-1024 Rīga
info@husqvarna.lv

Lithuania

UAB Husqvarna Lietuva
Consumer Outdoor Products
Ateities pl. 77C
LT-52104 Kaunas
centras@husqvarna.lt

Luxembourg

Magasins Jules Neuberg
39, rue Jacques Stas
Luxembourg-Gasperich 2549
Case Postale No. 12
Luxembourg 2010
Phone: (+352) 40 140 01
api@neuberg.lu

Mexico

AFOSA
Av. Lopez Mateos Sur # 5019
Col. La Calma 45070
Zapopan, Jalisco
Mexico
Phone: (+52) 33 3818-3434
icornejo@afosa.com.mx

Moldova

Convel S.R.L.
290A Muncesti Str.
2002 Chisinau

Netherlands

GARDENA Nederland B.V.
Postbus 50176
1305 AD ALMERE
Phone: (+31) 36 521 00 00
info@gardena.nl

Neth. Antilles

Jonka Enterprises N.V.
Sta. Rosa Weg 196
P.O. Box 8200
Curaçao
Phone: (+599) 9 767 66 55
pgm@jonka.com

New Zealand

Husqvarna New Zealand Ltd.
PO Box 76-437
Manukau City 2241
Phone: (+64) (0) 9 9202410
support.nz@husqvarna.co.nz

Norway

GARDENA
Husqvarna Consumer
Outdoor Products
Salgskontor Norge
Kleveveien 6
1540 Vestby
info@gardena.no

Peru

Husqvarna Perú S.A.
Jr. Ramón Cárcamo 710
Lima 1
Tel: (+51) 1 3320400 ext. 416
juan_remuigo@
husqvarna.com

Poland

Husqvarna
Poland Spółka z o.o.
ul. Wysockiego 15 b
03-371 Warszawa
Phone: (+48) 22 330 96 00
gardena@husqvarna.com.pl

Portugal

Husqvarna Portugal, SA
Lagoa - Albarraque
2635 - 595 Rio de Mouro
Tel.: (+351) 21 922 85 30
Fax: (+351) 21 922 85 36
info@gardena.pt

Romania

Madex International Srl
Soseaua Odaii 117-123,
RO 013603
București, S 1
Phone: (+40) 21 352.76.03
madex@mes.ro

Russia

ООО „Хускварна“
141400, Московская обл.,
г. Химки,
улица Ленинградская,
владение 39, стр.6
Бизнес Центр
„Химки Бизнес Парк“,
помещение ОВ02_04

Serbia

Domel d.o.o.
Autoput za Novi Sad bb
11273 Belgrade
Phone: (+381) 11 848 88 12
miroslav.jejina@domel.rs

Singapore

Hy-Ray PRIVATE LIMITED
40 Jalan Pemimpin
02-08 Tat Ann Building
Singapore 577185
Phone: (+65) 6253 2277
shiyang@hyray.com.sg

Slovak Republic

Husqvarna Česko s.r.o.
Türkova 2319/5b
149 00 Praha 4 – Chodov
Bezplatná infolinka:
800 154 044
servis@sk.husqvarna.com

Slovenia

Husqvarna Austria GmbH
Consumer Products
Industriezeile 36
4010 Linz
Tel.: (+43) 732 77 01 01 - 90
consumer.service@
husqvarna.at

South Africa

Husqvarna
South Africa (Pty) Ltd
Postnet Suite 250
Private Bag X6,
Cascades, 3202
South Africa
Phone: (+27) 33 846 9700
info@gardena.co.za

Spain

Husqvarna España S.A.
C/ Basauri, nº 6
La Florida
28023 Madrid
Phone: (+34) 91 708 05 00
atencioncliente@gardena.es

Suriname

Agrofix n.v.
Verlengde Hogestraat #22
Phone: (+597) 472426
agrofix@sr.net
Pobox : 2006
Paramaribo
Suriname – South America

Sweden

Husqvarna AB
S-561 82 Huskvarna
info@gardena.se

Switzerland / Schweiz

Husqvarna Schweiz AG
Consumer Products
Industriestrasse 10
5506 Mägenwil
Phone: (+41) (0) 848 800 464
info@gardena.ch

Turkey

GARDENA Dost Diş Ticaret
Minesilikli A.Ş.
Sanayi Cad. Adil Sokak
No: 1/B Kartal
34873 Istanbul
Phone: (+90) 216 38 93 939
info@gardena-dost.com.tr

Ukraine / Україна

ТОВ «Хусарна Україна»
вул. Васильківська, 34,
офіс 204-г
03022, Київ
Tel: (+380) 044 498 39 02
info@gardena.ua

Uruguay

FELI SA
Entre Ríos 1083 CP 11800
Montevideo – Uruguay
Tel: (+598) 22 03 18 44
info@felisa.com.uy

Venezuela

Corporación Casa y Jardín C.A.
Av. Caroní, Edif. Trezmen, PB.
Colinas de Bello Monte,
1050 Caracas.
Tlf: (+58) 212 992 33 22
info@casayjardin.net.ve

1874-28.960.01/0212

© GARDENA
Manufacturing GmbH
D-89070 Ulm
http://www.gardena.com