

EasyCut 48 PLUS Art. 8874

- | | | | |
|------------|---|------------|---|
| D | Betriebsanleitung
Elektro-Heckenschere | GR | Οδηγίες χρήσεως
Ηλεκτρικό μπουρντουροψάλιδο |
| GB | Operating Instructions
Electric Hedge Trimmer | RUS | Инструкция по эксплуатации
Электрические кусторезы |
| F | Mode d'emploi
Taille-haies électrique | SLO | Navodilo za uporabo
Električne škarje za živo mejo |
| NL | Instructies voor gebruik
Elektrische heggenschaar | HR | Upute za uporabu
Električne škare za živicu |
| S | Bruksanvisning
Elektrisk Häcksax | SRB | Uputstvo za rad
Električne makaze za živicu |
| DK | Brugsanvisning
Elektrisk hækkeklipper | BIH | Инструкција з експлуатациј
Електрични садови секатор |
| FIN | Käyttöohje
Sähkökäyttöinen aitalaikkuri | RO | Instrucțiuni de utilizare
Trimmer-ul electric de tuns garduri vii |
| N | Bruksanvisning
Elektrisk hekksaks | TR | Kullanım Klavuzu
Elektrikli Çit Kesici |
| I | Istruzioni per l'uso
Tagliasiepi elettrica | BG | Инструкция за експлоатация
Електрически хросторез за жив плет |
| E | Manual de instrucciones
Recortasetos eléctrico | AL | Manual përdorimi
Gërshërë elektronike gardhishtesh |
| P | Instruções de utilização
Tesoura eléctrica de sebes | EST | Kasutusjuhend
Elektrilised hekikäärid |
| PL | Instrukcja obsługi
Elektryczne nożyce do żywopłotu | LT | Eksplloatavimo instrukcija
Elektrinės gyvatvorių žirklys |
| H | Használati utasítás
Elektromos sövénynyíró | LV | Lietošanas instrukcija
Elektriskais dzīvžogu trimmeris |
| CZ | Návod k použití
Elektrické nůžky na živý plot | | |
| SK | Návod na použitie
Elektrické nožnice na živý plot | | |

GARDENA elektrisk hækkeklipper

EasyCut 48 PLUS



Oversættelse af den tyske original instruktion.

Læs venligst brugsanvisningen omhyggeligt igennem og følg henvisningerne i denne. Gør dig bekendt med den elektriske hækkeklipper og den rigtige anvendelse samt med sikkerhedshenvisningerne ved hjælp af denne brugsanvisning.



Af sikkerhedsårsager må børn og unge under 16 år samt personer, der ikke er bekendt med denne brugsanvisning, ikke anvende denne elektriske hækkeklipper. Personer med nedsat psykisk eller mentalt helbred må kun anvende produktet under overvågning eller under instruktion af en ansvarlig person.

→ Opbevar venligst omhyggeligt denne brugsanvisning.

Indholdsfortegnelse

1. Anvendelsesområde for GARDENAs elektriske hækkeklipper	38
2. Sikkerhedshenvisninger	38
3. Montering	41
4. Betjening	41
5. Opbevaring	42
6. Vedligehold	43
7. Fejlafhjælpning	43
8. Tilbehør	43
9. Tekniske data	43
10. Service / garanti	44

1. Anvendelsesområde for GARDENAs elektriske hækkeklipper

Tiltænkt anvendelse:

GARDENAs elektriske hækkeklipper er beregnet til at klippe hække, buske, stauder og bundvegetation i husets have og i fritidshaven.

Overholdelsen af denne brugsanvisning er forudsætning for den korrekte brug af hækkeklipperen.

Bemærk:



FARE! Fare for kvæstelser!

Hækkeklipperen må ikke bruges til at klippe græsplæner / plænekanter eller til findeling for at kompostere haveaffald.

2. Sikkerhedshenvisninger



Hvis produktet anvendes forkert, kan det være farligt. Produktet kan forårsage alvorlige skader på brugeren og andre. Advarsler og sikkerhedsanvisninger skal overholdes for at sikre sikkerhed og effektivitet ved brug af produktet. Brugeren har ansvaret for at overholde advarsler og sikkerhedsanvisninger i denne manual og på produktet.

Forklaring af symboler på produktet.



ADVARSEL !



Læs brugsvejledningen omhyggeligt, så De lærer betjeningsgrebene og deres funktioner at kende.



Træk øjeblikkeligt stikket ud af stikkontakten, hvis der skæres i kablet eller dette bliver beskadiget.



Elværktøjet må ikke udsættes for regn. Produktet må ikke efterlades udendørs, hvis det regner.



Det anbefales, at der bruges beskyttelsesbriller.

Generelle sikkerhedsadvarsler for elværktøj



ADVARSEL!

Læs alle sikkerhedsadvarsler og alle instrukser. I tilfælde af manglende overholdelse af advarslerne og instrukserne er der risiko for elektrisk stød, brandfare og/eller alvorlig personskade.

Gem alle advarsler og instrukser til fremtidig brug. Udtrykket "elværktøj" i advarslerne henviser til dit eldrevne (ledningsforbundne) elværktøj eller batteridrevne (ledningsfri) elværktøj.

1) Sikkerhed på arbejdspladsen

a) Arbejdsområdet skal holdes rent og veloplyst. Der sker flere ulykker på rodede og mørke områder.

b) Brug ikke elværktøj i eksplosive atmosfærer, som ved tilstedeværelse af brændbare væsker, gasser eller støv. Elværktøj kan slå gnister, der kan antænde støv eller dampe.

c) Man skal sørge for at holde børn og tilskuere væk, mens man bruger elværktøj. Hvis man distraheres, kan man miste kontrollen over værktøjet.

2) Elektrisk sikkerhed

a) Elværktøjets stik skal passe til kontakten. Man må ikke modificere stikket på nogen måde. Brug ikke adapterstik sammen med jordforbundet elværktøj. Umodificerede stik, der passer til kontakterne, nedsætter risikoen for elektrisk stød.

b) Undgå kropskontakt med jordforbundne overflader, som f.eks. rør, radiatorer, komfurer og køleskabe. Der er en forøget risiko for elektrisk stød, hvis din krop er jordforbundet.

c) Elværktøj må ikke udsættes for regn eller fugt. Hvis der trænger vand ind i et elværktøj, vil det øge risikoen for elektrisk stød.

d) Brug ikke ledningen til formål, den ikke er beregnet til. Man må aldrig bruge ledningen til at bære eller trække elværktøjet og heller ikke til at trække stikket ud af kontakten med. Beskyt ledningen mod varme, olie, skarpe kanter og bevægelige dele. Beskadigede eller indviklede ledninger øger risikoen for elektrisk stød.

e) Hvis et elværktøj anvendes udendørs, skal man bruge en forlængerledning, der er beregnet til udendørs brug. Brugen af en ledning, der er beregnet til udendørs brug, vil reducere risikoen for elektrisk stød.

f) Hvis det er uundgåeligt at bruge et elværktøj på et fugtigt sted, skal man anvende en elforsyning, der er beskyttet med en fejlstrømsafbryder (RCD). Brugen af en RCD reducerer risikoen for elektrisk stød.

3) Personlig sikkerhed

a) Det er vigtigt at være opmærksom, se, hvad man laver, og brug elværktøjet fornuftigt. Man må ikke bruge et elværktøj, hvis man er træt, har nydt alkohol eller er påvirket af medicin eller euforiserende stoffer. Et øjeblik uopmærksomhed, når man bruger elværktøj, kan føre til alvorlige personskader.

b) Brug personligt beskyttelsesudstyr. Brug altid beskyttelsesbriller. Beskyttelsesudstyr som f.eks. støvmaske, skridsikre sikkerhedssko, beskyttelseshjelm

eller høreværn, der anvendes under de rette omstændigheder, vil reducere personskader.

c) Forhindr utilsigtet start. Kontroller, at afbryderen er i slukket position, før elværktøjet tilsluttes til strømkilde og/eller batteripakke, samles op eller bæres. Der kan let ske ulykker, hvis elværktøj bæres med fingrene på afbryderen eller hvis man tilslutter elværktøj, med aktiveret afbryder.

d) Fjern eventuelt indstillingsværktøj eller skrue-nøgle inden elværktøjet tændes. Hvis et stykke værktøj eller nøgle efterlades i en roterende elværktøjsdel, kan det medføre personskader.

e) Lad være med at række for langt ud. Sørg for at stå sikkert, mens der arbejdes og kom ikke ud af balance. Det giver bedre kontrol over elværktøjet, hvis der skulle opstå uventede situationer.

f) Brug egnet arbejdstøj. Undgå løse beklædningsgenstande og smykker. Hold hår, tøj og handsker væk fra bevægelige dele. Løst tøj, smykker og langt hår kan indfanges i bevægelige dele.

g) Hvis støvudsugnings- og opsamlingsudstyr forefindes, er det vigtigt, at dette tilsluttes og anvendes korrekt. Brug af støvopsamlingsudstyr kan reducere støvrelaterede farer.

4) Brug og pleje af elværktøj

a) Man må ikke presse elværktøjet for meget. Brug det korrekte elværktøj til det arbejde, der skal udføres. Det korrekte elværktøj vil gøre arbejdet bedre og sikrere indenfor det effektområde, det er konstrueret til.

b) Elværktøjet må ikke bruges, hvis afbryderen er defekt. Et elværktøj, som ikke kan kontrolleres med afbryderen, er farligt og skal repareres.

c) Tag stikket ud af kontakten og/eller batteripakken ud af elværktøjet, før værktøjet indstilles, der skiftes tilbehør eller elværktøjet lægges til side. Disse sikkerhedsforanstaltninger forhindrer utilsigtet start af elværktøjet.

d) Opbevar ubenyttet elværktøj uden for børn rækkevidde og lad aldrig personer, der ikke er fortrolige med elværktøjet, eller ikke har gennemlæst disse instrukser, benytte elværktøjet. Elværktøj er farligt, hvis det benyttes af ukyndige personer.

e) Vedligeholdelse af elværktøj. Kontroller, om bevægelige dele fungerer korrekt og ikke sidder fast, om delene er blevet beskadiget og for enhver anden tilstand, som kan påvirke elværktøjets funktion. Hvis elværktøjet bliver beskadiget, skal det repareres før brug. Mange ulykker skyldes dårligt vedligeholdt elværktøj.

f) Sørg for, at skæreværktøjer er skarpe og rene. Omhyggeligt vedligeholdt skæreværktøjer med skarpe skærekanter sætter sig ikke så hurtigt fast og er nemmere at styre.

g) Brug elværktøj, tilbehør og indsatsværktøj etc. i henhold til disse instrukser, og tag hensyn til de foreliggende arbejdsforhold og det arbejde, der skal udføres. Hvis elværktøj bruges til andre formål end de beregnede, kan der opstå farlige situationer.

5. Service

Sørg for, at elværktøj kun serviceres af kvalificerede fagfolk, og at der kun benyttes originale reservedele. *Dermed sikres det, at elværktøjets sikkerhed opretholdes.*

Sikkerhedsadvarsler for hækkeklipper:

- **Skærebladet må ikke komme i nærheden af nogen kropsdele. Man må ikke fjerne afklippet materiale eller holde materiale, der skal klippes, mens bladene bevæger sig.**
- **Sørg for, at der er slukket for afbryderen, når fastklemt materiale fjernes.** *Et øjeblik uopmærksomhed, når man bruger hækkeklipperen, kan føre til alvorlige personskader.*
- **Bær hækkeklipperen i hånden, når skærebladet er stoppet. Når hækkeklipperen transporteres eller opbevares, skal skæreenhedens dæksel altid påmonteres.** *Korrekt håndtering af hækkeklipperen vil reducere den mulige personskade, som skærebladene kan forårsage.*
- **Hold el-redskabet i de isolerede håndtag, fordi skærekniiven kan komme i berøring med apparatets egen strømledning.** *Kommer skærekniiven i kontakt med en spændingsførende ledning, så kan apparatets metaldele blive spændingsførende og bevirke et elektrisk stød.*
- **Hold kablet væk fra det område, der klippes på.** *Under brugen kan kablet være skjult i buske og kan ved et uheld blive klippet over af bladet.*

Ekstra sikkerhedsanbefalinger

Sikkerhed på arbejdspladsen

Hækkeklipperen må kun bruges på den måde og til det formål, der beskrives i denne vejledning.

Brugeren er ansvarlig for uheld eller faresituationer, der involverer andre personer eller deres ejendele.

Elektriske dele

Brugen af en reststrømhed med en udløserstrøm på maks. 30 mA anbefales. Selvom der er installeret en reststrømhed, kan der ikke garanteres 100% sikkerhed, og sikre arbejdsrutiner skal altid iagttages. Kontrollér din reststrømhed, hver gang du bruger den.

Før brug skal kablet undersøges for beskadigelse, skift kablet ud, hvis der er tegn på skader eller ælde.

Hækkeklipperen må ikke bruges, hvis det elektriske kabel er beskadiget eller slidt.

Tag straks stikket ud af stikkontakten hvis kablet bliver skåret over, eller isoleringen beskadiges. Du må ikke berøre det elektriske kabel, før forbindelsen til strømmen er afbrudt.

Din forlængerledning skal være rullet ud, oprullede ledninger kan blive meget varme og således nedsætte din hækkeklippers effektivitet.

Sluk altid for strømmen ved kontakten før du tager stikket, stikforbindelsen eller forlængerledningen ud.

Sluk for strømmen, tag stikket ud af stikkontakten, og undersøg elkablet for skader eller slitage før det rulles op til opbevaring. Et beskadiget kabel må ikke repareres, hele kablet skal skiftes ud.

Kablet skal altid rulles forsigtigt op, så der ikke opstår knæk.

Kontroller at den anvendte strømforsyning er i overensstemmelse med oplysningerne på skiltet med de tekniske specifikationer.

Der må under ingen omstændigheder sluttes en jordforbindelse til nogen dele af produktet.

Kabel

Benyt kun forlængerledninger, som er tilladte i henhold til HD 516.

→ Spørg din el-installatør.

Personlig sikkerhed

Brug altid passende tøj, handsker og kraftige sko.

Undersøg omhyggeligt det område, hvor du vil klippe, og fjern alle ståtårdsstykker og andre fremmedlegemer.

Før maskinen tages i brug og efter stød, skal der kontrolleres for tegn på slid eller beskadigelse, og der foretages reparation efter behov.

Prøv aldrig at bruge en hækkeklipper der mangler dele, eller er blevet ændret på af uvedkommende.

Brug og pleje af elværktøj

Du skal vide nøjagtigt, hvordan du straks standser hækkeklipperen i en nødsituation.

Hækkeklipperen må ikke holdes i skærmen.

Benyt ikke hækkeklipperen, når sikkerhedsindretningerne (beskyttende greb, 2-hånds-sikkerhedskontakt, sikkerhedsafdækning, knivstop) er beskadigede.

Under brug af hækkeklipperen må der ikke benyttes nogen stige.

Tag stikket ud af kontakten:

- før du efterlader hækkeklipperen uden opsyn, selv i kort tid,
- før du fjerner en blokering,
- før du checker, rengør eller arbejder på maskinen,
- hvis du rammer en genstand. Brug ikke hækkeklipperen igen, før du er sikker på, at den fungerer korrekt og sikkert,
- hvis hækkeklipperen begynder at vibrere unormalt. Undersøg øjeblikkeligt årsagen. Voldsomme rystelser kan medføre personskade.
- før du rækker hækkeklipperen til en anden.

Vedligeholdelse og opbevaring



FARE FOR KVÆSTELSER !

Rør ikke ved knivene.

→ Efter afsluttet arbejde eller i arbejds pauser skal sikkerhedsafdækningen sættes på.

Sørg for at alle møtrikker, bolte og skruer er strammet til, så du kan være sikker på, at hækkeklipperen er sikker i brug.

3. Montering

Montering af styregreb:

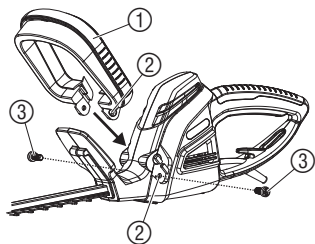

OBS! Sikkerhedsindretning!

Grebet ① er kun med korrekt isat fjeder ② en sikkerhedsindretning for 2-håndsbetjeningen.

1. Sæt fjederen ② med den brede side ind i den nedre skål ③ a og med den smalle side ind i den øvre skål ③ b og klap så grebet ① i.
2. Skub styregrebet ① helt til anslaget ind i hækkeklipperens holder, indtil styregrebets borer ② ligger over hækkeklipperens.
3. Styregrebet ① skrues fast til hækkeklipperen med de to skruer ③.

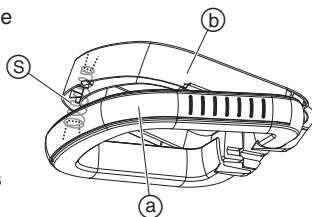

DK

4. Betjening

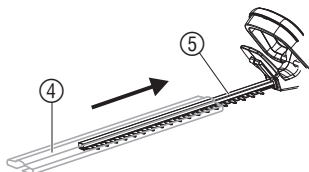

FARE! Fare for kvæstelser!

→ Inden tilslutning skal forlængerledningens ⑦ forbindelse til el-nettet altid afbrydes og sikkerhedsafdækningen ④ skal altid skubbes på kniven ⑤.
→ Hold ikke fast i hækkeklipperen ved sikkerhedsafdækningen ④, når klipperen tilsluttes.

Tilslutning af hækkklipperen:

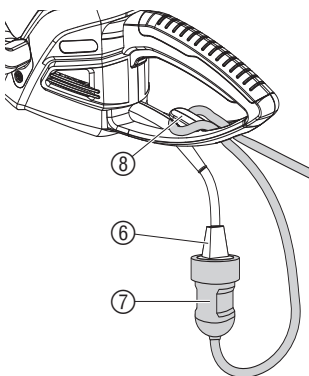

FARE! Elektrisk stød!

Beskadigelse af tilslutningskablet ⑥, når forlængerledningen ⑦ ikke er lagt ind i kabeltrækaflastningen ⑧.

→ Forlængerledningen ⑦ skal altid lægges ind i kabeltrækaflastningen ⑧.

1. Forlængerledningen ⑦ lægges ind i kabeltrækaflastningen ⑧ med en sløjfe og trækkes fast.
2. Tilslutningskablets stik ⑥ sættes ind i forlængerledningens kobling ⑦.
3. Stik forlængerledningen ⑦ ind i en stikkontakt.

Arbejdspositioner:

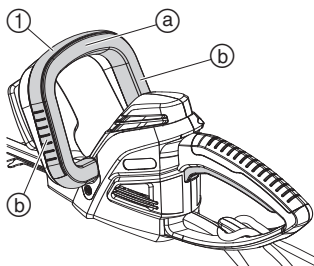

Hækkeklipperen kan anvendes i tre arbejdspositioner.

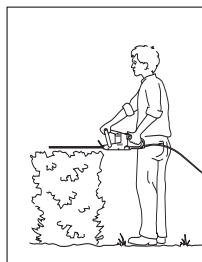
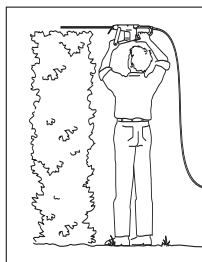
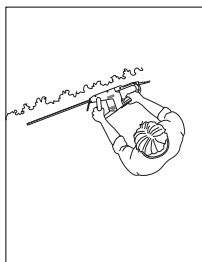

Sidelæns klipping:

→ Styregrebet ① holdes sidelæns ②.

Høj klipping:

→ Styregrebet ① holdes oppe ③.

Lav klipping:

→ Styregrebet ① holdes oppe ③.

Start af hækkeklipperen:



FARE! Fare for kvæstelser!

Snitsår, når hækkeklipperen ikke slukker automatisk.

→ Sikkerhedsanordningerne må aldrig forbigøres (f. eks. ved at binde en startknap fast).

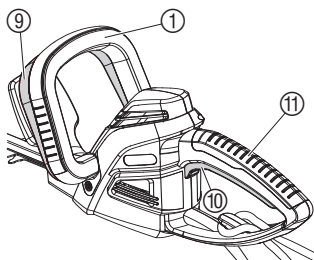

Start af hækkeklipperen:

Hækkeklipperen er udstyret med en 2-hånds sikkerhedsfunktion (2 startknapper) mod utilsigtet opstart.

1. Træk sikkerhedsafdækningen ④ af fra kniven.
2. Tag fat omkring styregrebet ① med en hånd og tryk herved på startknappen ⑨.
3. Tag med den anden hånd fat omkring håndtaget ⑪ og tryk herved på startknappen ⑩.

Hækkeklipperen starter.

Sluk hækkeklipperen:

1. Slip begge startknapperne ⑨ / ⑩.
2. Skub sikkerhedsafdækningen ④ på kniven ⑤ schieben.

5. Opbevaring

Lagring:

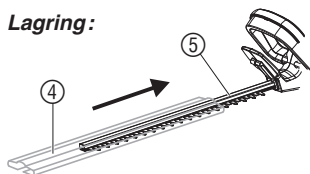

Opbevaringsstedet må ikke være tilgængeligt for børn.

1. Træk netstikket ud af stikkontakten.
2. Rens hækkeklipperen (se 6. Vedligeholdelse) og skub sikkerhedsafdækningen ④ op på kniven ⑤ schieben.
3. Hækkeklipperen skal opbevares på et tørt og frostfrit sted.

Bortskafning:

(i henhold til RL 2002/96/EF)



Apparatet må ikke komme i det normale husholdningsaffald, men skal bortskaffes på den rigtige måde.

→ Vigtigt for Danmark: bortskaf apparatet ved at aflevere det på den kommunale genbrugsstation.

6. Vedligeholdelse

Rensning af hækkeklipperen:

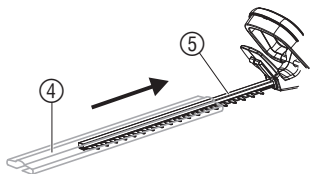

FARE! Fare for kvæstelser / elektrisk stød!

→ Inden vedligehold skal netstikket trækkes ud og sikkerhedsafdækningen ④ skubbes op på kniven ⑤.

→ Hækkeklipperen må ikke renses under rindende vand, især ikke under højtryk.

1. Rens hækkeklipperen med en fugtig klud.
2. Smør knivene ⑤ med en olie med lav viskositet (f.eks. GARDENA plejeolie **varenr. 2366**). Undgå herved kontakt med kunststofdele.

7. Fejlafhjælpning



FARE! Fare for elektrisk stød!

→ Inden afhjælpning af fejl skal netstikket trækkes ud og sikkerhedsafdækningen ④ skubbes op på kniven ⑤.

Fejl	Mulig årsag	Afhjælpning
Hækkeklipperen starter ikke op	Forlængerledningen er ikke sat i eller beskadiget.	→ Sæt forlængerledningen i eller udskift den om nødvendigt.
Dårligt klipperesultat	Knive sløve eller beskadigede.	→ Få knivene udskiftet hos GARDENA Service.



I tilfælde af andre fejl bedes du kontakte GARDENA service. Reparationer må kun gennemføres af GARDENA servicecentre eller af fagforhandlere, der er autoriserede af GARDENA.

8. Tilbehør

GARDENA plejeolie	Forlænger knivens levetid.	Varenr. 2366
-------------------	----------------------------	--------------

9. Tekniske data

EasyCut 48 PLUS (varenr. 8874)	
Effektforbrug motor	550 W
Netspænding / netfrekvens	230 V / 50 Hz
Antal løft	2.400/min.
Knivlængde	48 cm
Knivåbning	27 mm
Vægt	3,5 kg
Støjniveau i arbejdsområdet L _{pA} 1)	75 dB (A)

EasyCut 48 PLUS (varenr. 8874)

Lydtryksniveau $L_{WA}^{2)}$ afmålt 95 dB (A) /
garanti 99 dB (A)

Vibration på hånd/arm $a_{vhw}^{1)}$ < 3,2 m/s²
Usikkerhed K_a < 1,5 m/s²

Målemetode i henhold til 1) EN 774 2) RL 2000/14/EF. Den oplyste svingningsemissionsværdi er blevet målt i henhold til en normeret kontrolprocedure og den kan benyttes til at sammenligne et elektrisk redskab med et andet. Den kan også benyttes til en indledningsvis vurdering af det tidsrum, hvor maskinen står stille. Svingningsemissionsværdien kan være anderledes under den praktiske brug af det elektriske redskab.

10. Service / Garanti

I garantitilfælde er serviceydelser gratis for Dem.

GARDENA's garanti for dette produkt er 2 år (fra købsdatoen). Garantien dækker alle væsentlige defekter på apparatet, som kan bevises at stamme fra materiale- eller produktionsfejl. Hvis reparationen dækkes af garantien vil vi vælge enten at udskifte apparatet eller at reparere indsendt apparat uden beregning, under forudsætning af at følgende er overholdt:

- Apparatet er behandlet korrekt og iht. informationerne beskrevet i brugsanvisningen.
- Hverken køber eller tredjepart har forsøgt at reparere apparatet.

Slitage på kniven og excenterdrevet hører ikke under købelovensgarantiperiode.

Denne fabriksgaranti har ingen indflydelse på eksisterende garantikrav over for forhandleren.

I tilfælde af fejl skal det defekte apparat indsendes ufranko sammen med kvitteringen og en fejlbeskrivelse med porto til serviceadressen, som er oplyst på bagsiden.

D Produkthaftung

Wir weisen ausdrücklich darauf hin, dass wir nach dem Produkthaftungsgesetz nicht für durch unsere Geräte hervorgerufene Schäden einzustehen haben, sofern diese durch unsachgemäße Reparatur verursacht oder bei einem Teileaustausch nicht unsere Original GARDENA Teile oder von uns freigegebene Teile verwendet werden und die Reparatur nicht vom GARDENA Service oder dem autorisierten Fachmann durchgeführt wird. Entsprechendes gilt für Ergänzungsstücke und Zubehör.

GB Product Liability

We expressly point out that, in accordance with the product liability law, we are not liable for any damage caused by our units if it is due to improper repair or if parts exchanged are not original GARDENA parts or parts approved by us, and, if the repairs were not carried out by a GARDENA Service Centre or an authorised specialist. The same applies to spare parts and accessories.

F Responsabilité

Nous vous signalons expressément que GARDENA n'est pas responsable des dommages causés par ses appareils, dans la mesure où ces dommages seraient causés suite à une réparation non conforme, dans la mesure où, lors d'un échange de pièces, les pièces d'origine GARDENA n'auraient pas été utilisées, ou si la réparation n'a pas été effectuée par le Service Après-Vente GARDENA ou l'un des Centres SAV agréés GARDENA. Ceci est également valable pour tout ajout de pièces et d'accessoires autres que ceux préconisés par GARDENA.

NL Productaansprakelijkheid

Wij wijzen er nadrukkelijk op, dat wij op grond van de wet aansprakelijkheid voor producten niet aansprakelijk zijn voor schade ontstaan door onze apparaten, indien deze door onvakkundige reparatie veroorzaakt zijn, of er bij het uitwisselen van onderdelen geen gebruik gemaakt werd van onze originele GARDENA onderdelen of door ons vrigegeven onderdelen en de reparatie niet door de GARDENA technische dienst of de bevoegde vakman uitgevoerd werd. Ditzelfde geldt voor extra-onderdelen en accessoires.

S Produktansvar

Tillverkaren är inte ansvarig för skada som orsakats av produkten om skadan beror på att produkten har reparerats felaktigt eller om, vid reparation eller utbyte, andra än Original GARDENA reservdelar har använts. Samma sak gäller för kompletteringsdelar och tillbehör.

DK Produktansvar

Vi gør udtrykkeligt opmærksom på at i henhold til produktansvarsloven er vi ikke ansvarlige for skader forårsaget af vores udstyr, hvis det skyldes uautoriserede reparationer eller hvis dele er skiftet ud og der ikke er anvendt originale GARDENA dele eller dele godkendt af os, eller hvis reparationerne ikke er udført af GARDENA-service eller en autoriseret fagmand. Det samme gælder for ekstra udstyr og tilbehør.

FIN Tuotevastuu

Korostamme nimenomaan, että tuotevastuulain nojalla emme ole vastuussa laitteistamme johtuneista vahingoista, mikäli nämä ovat aiheutuneet epäasianmukaisesta korjauksesta tai osia vaihdettaessa ei ole käytetty alkuperäisiä GARDENA- varaosia tai hyväksymiämme osia ja korjauksen on suorittanut muu kuin GARDENA -huoltokeskus tai valtuuttamamme ammattihenkilö. Tämä pätee myös lisäosiin ja lisävarusteisiin.

I Responsabilità del prodotto

Si rende espressamente noto che, conformemente alla legislazione sulla responsabilità del prodotto, non si risponde di danni causati da nostri articoli se originati da riparazioni eseguite non correttamente o da sostituzioni di parti effettuate con materiale non originale GARDENA o comunque da noi non approvato e, in ogni caso, qualora l'intervento non venga eseguito da un centro assistenza GARDENA o da personale specializzato autorizzato. Lo stesso vale per le parti complementari e gli accessori.

E Responsabilidad de productos

Advertimos que conforme a la ley de responsabilidad de productos no nos responsabilizamos de daños causados por nuestros aparatos, siempre y cuando dichos daños hayan sido originados por arreglos o reparaciones indebidas, por recambios con piezas que no sean piezas originales GARDENA o bien piezas autorizadas por nosotros, así como en aquellos casos en que la reparación no haya sido efectuada por un Servicio Técnico GARDENA o por un técnico autorizado. Lo mismo es aplicable para las piezas complementarias y accesorios.

P Responsabilidade sobre o produto

Queremos salienter que segundo a lei da responsabilidade do fabricante, nós não nos responsabilizaremos por danos causados pelo nosso equipamento, quando estes ocorrerem em decorrência de reparações inadequadas ou da substituição de peças por peças não originais da GARDENA, ou peças não autorizadas. A responsabilidade tornar-se-à nula também depois de reparações realizadas por oficinas não autorizadas pela GARDENA. Esta restrição valerá também para peças adicionais e acessórios.

<p>D EG-Konformitätserklärung</p> <p>Der Unterzeichnete Husqvarna AB, 561 82 Huskvarna, Sweden bestätigt, dass die nachfolgend bezeichneten Geräte in der von uns in Verkehr gebrachten Ausführung die Anforderungen der harmonisierten EU-Richtlinien, EU-Sicherheitsstandards und produktspezifischen Standards erfüllen. Bei einer nicht mit uns abgestimmten Änderung der Geräte verliert diese Erklärung ihre Gültigkeit.</p>	<p>H EU azonossági nyilatkozat</p> <p>Alulírott, Husqvarna AB, 561 82 Huskvarna, Sweden, igazolja, hogy az alább felsorolt, általunk forgalomba hozott termékek megfelelnek az EU elvárásoknak, EU biztonsági normáknak és a termékspecifikus szabványoknak egyaránt. A készülék velünk nem egyeztetett változtatása esetén ez a nyilatkozat érvényét veszti.</p>
<p>GB EU Declaration of Conformity</p> <p>The undersigned Husqvarna AB, 561 82 Huskvarna, Sweden, hereby certifies that, when leaving our factory, the units indicated below are in accordance with the harmonised EU guidelines, EU standards of safety and product specific standards. This certificate becomes void if the units are modified without our approval.</p>	<p>CZ ES Prohlášení o shodě</p> <p>Níže popsaná společnost Husqvarna AB, 561 82 Huskvarna, Sweden, potvrzuje, že níže označený přístroj v provedení, který jsme uvedli na trh, splňuje požadavky uvedené v harmonizovaných směrnici EU, v bezpečnostních standardech EU a ve standardech pro daný produkt. V případě změny přístroje, která námi nebyla odsouhlasena, ztrácí toto prohlášení platnost.</p>
<p>F Certificat de conformité aux directives européennes</p> <p>Le constructeur, soussigné : Husqvarna AB, 561 82 Huskvarna, Sweden, déclare qu'à la sortie de ses usines le matériel neuf désigné ci-dessous étai conforme aux prescriptions des directives européennes énoncées ci-après et conforme aux règles de sécurité et autres règles qui lui sont applicables dans le cadre de l'Union européenne. Toute modification portée sur ce produit sans l'accord express de Husqvarna supprime la validité de ce certificat.</p>	<p>SK ES Vyhlasenie o zhode</p> <p>Dolu podpísaná spoločnosť Husqvarna AB, 561 82 Huskvarna, Sweden, potvrdzuje, že ďalej označený prístroj vo vyhotovení nami uvedenom do prevádzky spĺňa požiadavky harmonizovaných smerníc EU, bezpečnostných štandardov EU a štandardov špecifických pre produkt. V prípade zmeny prístroja, ktorá nebola nami odsúhlasená, stráca toto vyhlásenie platnosť.</p>
<p>NL EU-overeenstemmingsverklaring</p> <p>Ondergetekende Husqvarna AB, 561 82 Huskvarna, Sweden, bevestigt, dat het volgende genoemde apparaat in de door ons in de handel gebrachte uitvoering voldoet aan de eis van, en in overeenstemming is met de EU-richtlijnen, de EU-veiligheidsstandaard en de voor het product specifieke standaard. Bij een niet met ons afgestemde verandering aan het apparaat verliest deze verklaring haar geldigheid.</p>	<p>GR Πιστοποιητικό συμμόρφωσης ΕΚ</p> <p>Η υπογεγραμμένη : Husqvarna AB, 561 82 Huskvarna, Sweden πιστοποιεί ότι τα μηχανήματα που υποδεικνύονται κάτωθι, όταν φεύγουν από το εργοστάσιο, είναι κατασκευασμένα σύμφωνα με τις οδηγίες της Ευρωπαϊκής Κοινότητας, τα Κοινοτικά πρότυπα ασφαλείας και τις προδιαγραφές. Αυτό το πιστοποιητικό δεν ισχύει σε περίπτωση που τα προϊόντα τροποποιηθούν χωρίς την έγκρισή μας.</p>
<p>S EU Tillverkarintyg</p> <p>Undertecknad firma Husqvarna AB, 561 82 Huskvarna, Sweden, intygar härmed att nedan nämnda produkter överensstämmer med EU:s direktiv, EU:s säkerhetsstandard och produktspecifikation. Detta intyg upphör att gälla om produkten ändras utan vårt tillstånd.</p>	<p>SLO Izjava o skladnosti s pravili EU</p> <p>Podpisano podjetje, Husqvarna AB, 561 82 Huskvarna, Sweden, potrjuje, da v nadaljevanju navedena naprava v različici, ki smo jo poslali na trg, izpolnjuje zahteve smernic EU, varnostnih standardov EU in standardov tovrstnih proizvodov. Izjava ne velja za spremembe na napravi, ki niso opravljene v soglasju z nami.</p>
<p>DK EU Overensstemmelse certificat</p> <p>Undertegnede Husqvarna AB, 561 82 Huskvarna, Sweden bekræfter hermed, at enheder listed herunder, ved afsendelse fra fabrikken, er i overensstemmelse med harmoniserede EU retningslinjer, EU sikkerhedsstandarder og produkt-specifikationsstandarder. Dette certificat træder ud af kraft hvis enhederne er ændret uden vor godkendelse.</p>	<p>RO UE - Certificat de conformitate</p> <p>Prin prezenta Husqvarna AB, 561 82 Huskvarna, Sweden, certifica faptul ca, in momentul in care produsele mentionate mai jos ies din fabrica sunt in concordanta cu directivele UE, standardele de siguranta UE si standardele specifice ale produsului UE. Acest certificat devine nul in cazul modificarii aparatului fara aprobarea noastra.</p>
<p>FIN EY-vaatimustenmukaisuusvakuutus</p> <p>Allakirjoittanut Husqvarna AB, 561 82 Huskvarna, Sweden vakuuttaa, että allamainittu laitteet täyttävät tehtaaltamme lähtessään yhdenmukaistettujen EY-direktiivien, EY-turvallisuusstandardien ja tuotekohtaisten standardien vaatimukset. Laitteisiin tehdyt muutokset, joista ei ole sovittu kanssamme, johtavat tämän vakuutuksen raukaamiseen.</p>	<p>BG ЕС-Декларация за съответствие</p> <p>Подписаната фирма Husqvarna AB, 561 82 Huskvarna, Sweden декларира, че описаните подолу уреди, пуснати в продажба съгласно нашата спецификация, изпълняват изискванията на хармонизираните ЕС-директиви, ЕС-станданти за безопасност и специфичните производствени стандарти. При промяна на уреда, която не е съгласувана с нас, тази декларация губи своята валидност.</p>
<p>I Dichiarazione di conformità alle norme UE</p> <p>La sottoscritta Husqvarna AB, 561 82 Huskvarna, Sweden, certifica che il prodotto qui di seguito indicato, nei modelli da noi commercializzati, è conforme alle direttive armonizzate UE nonché agli standard di sicurezza e agli standard specifici di prodotto. Qualunque modifica apportata al prodotto senza nostra specifica autorizzazione invalida la presente dichiarazione.</p>	<p>EST Eli vastavusdeklaratsioon</p> <p>Allakirjutuna Husqvarna AB, 561 82 Huskvarna, Sweden kinnitab, et kirjeldatud seade vastab meie poolt ringluse viidud kujul Eli harmoneeritud direktiividele, ELi ohutusstandarditele ja tootega seotud standarditele. Meiega kooskõlastamata muudatuse tegemise korral seadmel kaotab see deklaratsioon kehtivuse.</p>
<p>E Declaración de conformidad de la UE</p> <p>El que suscribe Husqvarna AB, 561 82 Huskvarna, Sweden, declara que la presente mercancía, objeto de la presente declaración, cumple con todas las normas de la UE, en lo que a normas técnicas, de homologación y de seguridad se refiere. En caso de realizar cualquier modificación en la presente mercancía sin nuestra previa autorización, esta declaración pierde su validez.</p>	<p>LT ES Atitikties deklaracija</p> <p>Pasirašanti Husqvarna AB, 561 82 Huskvarna, Sweden patvirtina, kad žemiau nurodyti prietaisai ir jų modeliai, kuriuos paleidome į apyvartą, patenkinia harmonizuotas ES direktyvas, ES saugumo standartus ir specifinius gaminio standartus. Atlikus bet kokį prietaiso pakeitimą, kuris nėra suderintas su mumis, ši deklaracija praranda galiojimą.</p>
<p>P Certificado de conformidade da UE</p> <p>Os abaixo mencionados Husqvarna AB, 561 82 Huskvarna, Sweden, por este meio certificam que ao sair da fábrica o aparelho abaixo mencionado está de acordo com as directivas harmonizadas da UE, padrões de segurança e de produtos específicos. Este certificado ficará nulo se a unidade for modificada sem a nossa aprovação.</p>	<p>LV ES-atbilstības deklarācija</p> <p>Parakstījusies Husqvarna AB, 561 82 Huskvarna, Sweden, Vācija apstiprina, ka sekojoši apzīmētās iekārtas, kuras mēs izplatām, savā izpildījumā atbilst harmonizētajām ES direktīvām, ES drošības standartiem un produkta specifiskajiem standartiem. Ar mūsu neapstiprinātām izmaiņām iekārtā šī deklarācija zaudē savu derīgumu.</p>
<p>PL Deklaracja zgodności Unii Europejskiej</p> <p>Niżej podpisany Husqvarna AB, 561 82 Huskvarna, Sweden, potwierdza, że poniżej opisane urządzenie w wykonaniu wprowadzonym przez nas do obrotu spełnia wymogi zharmonizowanych wytycznych Unii Europejskiej, standardów bezpieczeństwa Unii Europejskiej i standardów specyficznych dla danego produktu. W przypadku wprowadzenia zmian nie uzgodnionych z nami wyjaśnienie to traci swoją ważność.</p>	

<p>Bezeichnung des Gerätes: Elektro-Heckenschere Description of the unit: Electric Hedge Trimmer Désignation du matériel : Taille-haies électrique Omschrijving van het apparaat: Elektrische heggenschaar Produktbeskrivning: Elektrisk Häcksax Kerätyöseläyksen kuvaus: Elektrisk hækkeklipper Laitteiden nimitys: Sähkökäyttöinen aitaileikkuri Descrizione del prodotto: Tagliasiepi elettrica Descripción de la mercancía: Recortasetos eléctrico Descrição do aparelho: Tesoura eléctrica de sebes Opis urządzenia: Elektryczne nożyce do żywoplotu</p> <p>A készlék megnevezése: Elektromos sövénynyíró Označení přístroje: Elektrické nůžky na živý plot Označenie prístroja: Elektrické nožnice na živý plot Ονομασία της συσκευής: Ηλεκτρικό μηχανοσυρφόλλιο Oznaka naprave: Električne škarje za živo mejo Descrierea articolului: Trimmer-ul electric de tuns garduri vii</p> <p>Обозначение на уредите: Електрически хросторез за жив плет</p> <p>Seadmete nimetus: Elektrilised hekkikäärid Gaminio pavadinimas: Elektrinės gyvatvorių žirkklės Iekārtu apzīmējums: Elektriskais dzīvžogu trimmeris</p>	<p>Schall-Leistungspegel: gemessen / garantiert Noise level: measured / guaranteed Puissance acoustique : mesurée / garantie Geluidsniveau: gemeten / gegarandeerd Ljudnivå: uppmätt / garanterad Lydytriksnivau: afmålt / garanti Melun tetaotaso: mitattu / taattu Livello rumorosità: testato / garantito Nível sonoro: medido / garantizado Nível de ruído: medido / garantizado Poziom hałasu: zmierzony / gwarantowany Zajszint: mért / garantált Hladina hluku: naměřeno / zaručeno Υπόκοναύ ύρονηύ hluku: μερανά / ζαρυčena Στάθμη ηχητικής πίεσης: μετρηθείσα / εγγυημένη Glasnost: izmerjeno / garantirano Nivelul de zgomot: măsurat / garantat Ниво на шума и мощността: измерено / гарантирано Helivõimsuse tase: mõõdetud / tagatud Garso galios lygis: išmatuotas / garantuotas Skaņas jaudas līmenis: izmērētais / garantētais</p> <p>95 dB (A) / 99 dB (A)</p>
<p>Typ: Τίποςok: Art.-Nr.: Cikkszám: Type: Τύπ: Art. No.: Č.výr: Type : Τύπ: Référence : Č.výr: Type: Τύπος: Art. nr.: Kωδ. No.: Type: Τίπ: Art.nr.: Št. art.: Type: Τίpurí: Varenr. : Nr art.: Type: Τίπove: Art.-n.ο.: Apt.-№: Modello: Τύβιδ: Art. : Toole nr.: Type: Τίpas: Art. №: Gaminio Nr.: Type: Τίπi: Art. №: Art.-Nr.: Type: Nr art.:</p> <p>EasyCut 48 PLUS 8874</p>	<p>Anbringningsjaar der CE-Kennzeichnung: CE bejegyzés kelte: Year of CE marking: Rok prideleni značky CE: Date d'apposition du marquage CE : Έτος πιστοποίησης ποιότητας CE: Installatiejaar van de CE-aanduiding: Leto namestitve oznake CE: CE-Märkningsår: Anul de marcare CE: CE-Mærkningsår: Година на поставяне на CE-маркировка: CE-merkin kiinnitysvuosi: CE-märgistuse raigaldamise aasta: Anno di rilascio della certificazione CE: CE- markējuma uzlikšanas gads: Colocación del distintivo CE: Metai, kuriais paženklinta Ano de marcação pela CE: CE-ženklui: Rok nadania znaku CE: 2012</p>
<p>EU-Richtlinien: EU szabványok: EU directives: Směrnice EU: Directives européennes : Smernice EU: EU-richtlijnen: Προδιαγραφές EK: EU direktiv : Smernice EU: EU Retningslinier : Directive UE: EY-direktiivit: EC-директиви: Directive UE: ELI direktiivid: Normativa UE: ES direktivos: Directrices da UE: ES-direktivas: Dyrektywy UE:</p> <p>98/37/EC 2006/95/EC 2006/42/EC 2000/14/EC 2004/108/EC 2011/65/EC</p>	<p>Ulm, den 28.10.2012 Ulm, 28.10.2012 Fait à Ulm, le 28.10.2012 Ulm, 28-10-2012 Ulm, 2012.10.28. Ulm, 28.10.2012 Ulmissa, 28.10.2012 Ulm, 28.10.2012 Ulm, 28.10.2012 Ulm, 28.10.2012 Ulm, 28.10.2012r. Ulm, 28.10.2012 V Ulmu, dne 28.10.2012 Ulm, 28.10.2012 Ulm, 28.10.2012 Ulm, 28.10.2012 Ulm, 28.10.2012 Ulm, 2012.10.28 Ulm, 28.10.2012</p> <p>Der Bevollmächtigte Authorised representative Représentant légal Gemachtigde Behörig Firmatecknare Teknisk direktör Valtuutettu edustaja Rappresentante autorizzato Representante autorizado Representante autorizado Upravniyony do reprezentacii Meghatalmazott Zplnomocnenec Spilnomocnenec Νόμος εκπρόσωπος της εταιρίας Vodja tehničnega oddelka Conducerea tehnică Упълномощен Valitatud esindaja Įgaliotasis atstovas Pilnvarotā persona</p> <p> Peter Lameli Vice President</p>
<p>Harmonisierte EN: EN 60745-1 DIN EN ISO 12100 EN 60745-2-15</p>	<p>Hinterlegte Dokumentation: GARDENA Technische Dokumentation E. Renn 89079 Ulm Deposited Documentation: GARDENA Technical Documentation E. Renn 89079 Ulm Documentation déposée : Documentation technique GARDENA E. Renn 89079 Ulm Konformitätsbewertungsverfahren: Nach 2000/14/EG Art. 14 Anhang V Conformity Assessment Procedure: according to 2000/14/EC Art. 14 Annex V Procédure d'évaluation de la conformité : Selon 2000/14/CE art. 14 Annexe V</p>

Deutschland / Germany

GARDENA GmbH
Central Service
Hans-Lorenser-Straße 40
D-89079 Ulm
Produktfragen:
(+49) 731 490-123
Reparaturen:
(+49) 731 490-290
service@gardena.com

Albania

COBALT Sh.p.k.
Rr. Siri Kodra
1000 Tirana

Argentina

Husqvarna Argentina S.A.
Av.del Libertador 5954 –
Piso 11 – Torre B
(C1428ARP) Buenos Aires
Phone: (+54) 11 5194 5000
info.gardena@
ar.husqvarna.com

Armenia

Garden Land Ltd.
61 Tigran Mets
0005 Yerevan

Australia

Husqvarna Australia Pty. Ltd.
Locked Bag 5
Central Coast BC
NSW 2252
Phone: (+61) (0) 2 4352 7400
customer.service@
husqvarna.com.au

Austria / Österreich

Husqvarna Austria GmbH
Consumer Products
Industriezeile 36
4010 Linz
Tel.: (+43) 732 77 01 01-90
consumer.service@
husqvarna.at

Azerbaijan

Firm Progress a.
Aliyev Str. 26A
10522 Baku

Belgium

GARDENA Belgium NV/SA
Sterrebeekstraat 163
1930 Zaventem
Phone: (+32) 2 720 92 12
Mail: info@gardena.be

Bosnia / Hercegovina

SILK TRADE d.o.o.
Industrijska zona Bukva bb
74260 Tešanj

Brazil

Husqvarna do Brasil Ltda
Av. Francisco Matrazzo,
1400 – 19º andar
São Paulo – SP
CEP: 05001-903
Tel: 0800-112252
marketing.br.husqvarna@
husqvarna.com.br

Bulgaria

Хускварна България ЕООД
Бул. „Андрей Липчев“ № 72
1799 София
Тел.: (+359) 02/9753076
www.husqvarna.bg

Canada / USA

GARDENA Canada Ltd.
100 Summerlea Road
Brampton, Ontario L6T 4X3
Phone: (+1) 905 972 9330
info@gardena.canada.com

Chile

Maquinarias Agroforestales
Ltda. (Maga Ltda.)
Santiago, Chile
Avda. Chesterton
8355 comuna Las Condes
Phone: (+56) 2 202 4417
Dalton@мага.cl
Zipcode: 7560330

Temuco, Chile

Avda. Valparaiso # 01466
Phone: (+56) 45 222 126
Zipcode: 4780441

China

Husqvarna (China) Machinery
Manufacturing Co., Ltd.
No. 1355, Jia Xin Rd.,
Ma Lu Zhen, Jia Ding Dist.,
Shanghai
201801
Phone: (+86) 21 59159629
Domestic Sales
www.gardena.com.cn

Colombia

Husqvarna Colombia S.A.
Calle 18 No. 68 D-31, zona
Industrial de Montevideo
Bogotá, Cundinamarca
Tel. 571 2922700 ext. 105
jairo.salazar@
husqvarna.com.co

Costa Rica

Compania Exim
Euroiberamericana S.A.
Los Colegios, Mosca,
200 metros al Sur del Colegio
Saint Francis – San José
Phone: (+506) 297 68 83
exim_euro@racsa.co.cr

Croatia

SILK ADRIA d.o.o.
Josipa Lončara 3
10090 Zagreb
Phone: (+385) 1 3794 580
silk.adria@zg-t-com.hr

Cyprus

Med Marketing
17 Digeni Akritas Ave
P.O. Box 27017
1641 Nicosia

Czech Republic

Husqvarna Česko s.r.o.
Türkova 2319/5b
149 00 Praha 4 – Chodov
Bezplatná infolinika:
800 100 425
servis@cz.husqvarna.com

Denmark

GARDENA / Husqvarna
Consumer Outdoor Products
Salgsafdelning Danmark
Box 9003
S-200 39 Malmö
info@gardena.dk

Dominican Republic

BOSQUESA, S.R.L.
Carretera Santiago Licey
Km. 5 ½
Esquina Copal II.
Santiago, Dominican Republic
Phone: (+809) 736-0333
joserbosquesa@claro.net.do

Ecuador

Husqvarna Ecuador S.A.
Arujos E1-181 y 10 de Agosto
Quito, Pichincha
Tel. (+593) 22800739
francisco.jacom@
husqvarna.com.ec

Estonia

Husqvarna Eesti OÜ
Consumer Outdoor Products
Kesk tee 10, Aaviku küla
Rae vald
Harju maakond
75005 Estonia
kontakt.etj@husqvarna.ee

Finland

Oy Husqvarna Ab
Consumer Outdoor Products
Lauttarhankatu 8 / PL 3
00581 HELSINKI
info@gardena.fi

France

GARDENA France
Immeuble Expositiel
9-11 allée des Pierres Mayettes
ZAC des Barbanniers, B.P. 99
-F. 92232 GENNEVILLIERS
cedex
Tél. (+33) 01 40 85 30 40
service.consommateurs@
gardena.fr

Georgia

ALD Group
Beliashevili 8
1159 Tbilisi

Great Britain

Husqvarna UK Ltd
Preston Road
Aycliffe Industrial Park
Newton Aycliffe
County Durham
DL5 6UP
info.gardena@
husqvarna.co.uk

Greece

HUSQVARNA ΕΛΛΑΣ Α.Ε.Β.Ε.
Υπ. /μ Ηρόδιου 33Α
Βλ. Πλ. Κορωπίου
194 00 Κορωπί Αττικής
V.A.T. EL094094640
Phone: (+30) 210 6620 225
info@husqvarna-consumer.gr

Hungary

Husqvarna Magyarország Kft.
Ezred u. 1-3
1044 Budapest
Telephone: (+36) 1 251-4161
vevozszoigalat.husqvarna@
husqvarna.hu

Iceland

O. Johnson & Kaaber
Tunguhalsi 1
110 Reykjavik
ooj@oik.is

Ireland

Husqvarna UK Ltd
Preston Road
Aycliffe Industrial Park
Newton Aycliffe
County Durham
DL5 6UP
info.gardena@
husqvarna.co.uk

Italy

Husqvarna Italia S.p.A.
Via Como 72
23868 VALMADRERA (LC)
Phone: (+39) 0341.203.111
info@gardenaitalia.it

Japan

KAKIUCHI Co. Ltd.
Sumitomo Realty &
Development Kojimachi
BLDGG., 8F
5-1 Nibanncyo
Chiyoda-ku
Tokyo 102-0084
Phone: (+81) 33 264 7271
m_ishihara@kaku-ichi.co.jp

Kazakhstan

LAMED Ltd.
155/11, Tazhibayevy Str.
050060 Almaty
IP Schmidt
Abayavenue 3B
110 005 Kostanay

Kyrgyzstan

Alye Maki
av. Molodaya Guardir J 3
720014
Bishkek

Latvia

Husqvarna Latvija
Consumer Outdoor Products
Bakūži iela 6
LV-1024 Rīga
info@husqvarna.lv

Lithuania

UAB Husqvarna Lietuva
Consumer Outdoor Products
Ateities pl. 77C
LT-52104 Kaunas
centras@husqvarna.lt

Luxembourg

Magasins Jules Neuberg
39, rue Jacques Stas
Luxembourg-Gasperich 2549
Case Postale No.12
Luxembourg 2010
Phone: (+352) 40 140 101
api@neuberg.lu

Mexico

AFOSA
Av. Lopez Mateos Sur # 5019
Col. La Calma 45070
Zapopan, Jalisco
Mexico
Phone: (+52) 33 3818-3434
icornejo@afosa.com.mx

Moldova

Convel S.R.L.
290A Muncesti Str.
2002 Chisinau

Netherlands

GARDENA Nederland B.V.
Postbus 50176
1305 AD ALMERE
Phone: (+31) 36 521 00 00
info@gardena.nl

Neth. Antilles

Jonka Enterprises N.V.
Sta. Rosa Weg 196
P.O. Box 8200
Curaçao
Phone: (+599) 9 767 66 55
pgm@jonka.com

New Zealand

Husqvarna New Zealand Ltd.
PO Box 76-437
Manukau City 2241
Phone: (+64) (0) 9 9202410
support.nz@husqvarna.co.nz

Norway

GARDENA
Husqvarna Consumer
Outdoor Products
Salgskontor Norge
Klevereivn 6
1540 Vestby
info@gardena.no

Peru

Husqvarna Perú S.A.
Jr. Ramón Cárcamo 710
Lima 1
Tel: (+51) 1 3320400 ext. 416
juan_remuigo@
husqvarna.com

Poland

Husqvarna
Poland Spółka z o.o.
ul. Wysockiego 15 b
03-371 Warszawa
Phone: (+48) 22 330 96 00
gardena@husqvarna.com.pl

Portugal

Husqvarna Portugal, SA
Lagoa - Albarraque
2635 - 595 Rio de Mouro
Tel.: (+351) 21 922 85 30
Fax: (+351) 21 922 85 36
info@gardena.pt

Romania

Maded International Srl
Soseaua Odaii 117-123,
RO 013603
București, S 1
Phone: (+40) 21 352.76.03
madex@mes.ro

Russia

ООО „Хускварна“
141400, Московская обл.,
г. Химки,
улица Ленинградская,
владение 39, стр.6
Бизнес Центр
„Химки Бизнес Парк“,
помещение ОВ02_04

Serbia

Domel d.o.o.
Autoput za Novi Sad bb
11273 Belgrade
Phone: (+381) 11 848 88 12
mirosavl.jejina@domel.rs

Singapore

Hy-Ray PRIVATE LIMITED
40 Jalan Pemimpin
02-08 Tat Ann Building
Singapore 577185
Phone: (+65) 6253 2277
shiyang@hyray.com.sg

Slovak Republic

Husqvarna Česko s.r.o.
Türkova 2319/5b
149 00 Praha 4 – Chodov
Bezplatná infolinika:
800 154 044
servis@sk.husqvarna.com

Slovenia

Husqvarna Austria GmbH
Consumer Products
Industriezeile 36
4010 Linz
Tel.: (+43) 732 77 01 01-90
consumer.service@
husqvarna.at

South Africa

Husqvarna
South Africa (Pty) Ltd
Postnet Suite 250
Private Bag X6,
Cascades, 3202
South Africa
Phone: (+27) 33 846 9700
info@gardena.co.za

Spain

Husqvarna España S.A.
C/ Basauri, nº 6
La Florida
28023 Madrid
Phone: (+34) 91 708 05 00
atencioncliente@gardena.es

Suriname

Agrofix n.v.
Verlengde Hogestraat #22
Phone: (+597) 472426
agrofix@sr.net
Pobox : 2006
Paramaribo
Suriname – South America

Sweden

Husqvarna AB
S-561 82 Huskvarna
info@gardena.se

Switzerland / Schweiz

Husqvarna Schweiz AG
Consumer Products
Industriestrasse 10
5506 Mägenwil
Phone: (+41) (0) 848 800 464
info@gardena.ch

Turkey

GARDENA Dost Diş Ticaret
Minesilikli A.Ş.
Sanayi Cad. Adil Sokak
No: 1/B /Kartal
34873 Istanbul
Phone: (+90) 216 3893939
info@gardena-dost.com.tr

Ukraine / Україна

ТОВ «Хусарна Україна»
вул. Васильківська, 34,
офіс 204-г
03022, Київ
Тел: (+380) 044 498 39 02
info@gardena.ua

Uruguay

FELI SA
Interno Ríos 1083 CP 11800
Montevideo – Uruguay
Tel: (+598) 22 03 18 44
info@felisa.com.uy

Venezuela

Corporación Casa y Jardín C.A.
Av. Caroní, Edif. Trezmen, PB.
Colinas de Bello Monte,
1050 Caracas.
Tlf: (+58) 212 992 33 22
info@casayjardin.net.ve

8874-20.960.01/1212

© GARDENA
Manufacturing GmbH
D-89070 Ulm
http://www.gardena.com