

C 2030 duo plus
Art. 1874-28

GB Operating Instructions
Water Computer

FIN Käyttöohje
Kastelunohjain

S Bruksanvisning
Bevattningscomputer

DK Brugsanvisning
Vandingscomputer

N Bruksanvisning
Vanningscomputer

EST Kasutusjuhend
Kastmiskompuuter

LV Lietošanas instrukcija
Laistīšanas dators

LT Naudojimo instrukcija
Laistymo kompiuteris

GARDENA Vandingscomputer C 2030 duo plus



Oversættelse af den tyske original instruktion.

Læs brugsanvisningen omhyggeligt igennem og iagttag henvisningerne i denne. Lær vandingscomputeren og den rigtige anvendelse samt sikkerhedshenvisningerne at kende ved hjælp af denne brugsanvisning.



Af sikkerhedsårsager må børn og unge under 16 år samt personer, der ikke er kendt med brugsanvisningen, ikke anvende denne vandingscomputer. Personer med nedsat psykisk eller mentalt helbred må kun anvende produktet under overvågning eller under instruktion af en ansvarlig person.

→ Denne brugsanvisning skal opbevares omhyggeligt.

Indholdsfortegnelse

1. Anvendelsesområde af GARDENA Vandingscomputer	41
2. Sikkerhedshenvisninger	41
3. Funktion	42
4. Igangsætning	44
5. Programmering	46
6. Standsning	51
7. Vedligeholdelse	51
8. Fejlafhjælpning	51
9. Tilbehør	52
10. Tekniske data	53
11. Service / Garanti	53

DK

1. Anvendelsesområde af GARDENA Vandingscomputer

Korrekt anvendelse:

GARDENA Vandingscomputer er beregnet til privat brug i hus- og hobbyhaven, udelukkende til udendørs brug, til styring af vandere og vandingsystemer. Vandingscomputeren har to separate udgange. Den kan f. eks. anvendes til automatisk vanding, mens man er på ferie.

Skal iagttages



GARDENA Vandingscomputer må ikke anvendes til industriel eller erhvervmæssig brug og i forbindelse med kemikalier, levnedsmidler, let antændelige og eksplosive stoffer.

2. Sikkerhedshenvisninger

Batteri:

Af grunde mht. funktionssikkerhed må der kun anvendes et 9 V alkali-mangan-batteri (alkaline) af typen IEC 6LR61!

For at undgå svigt af vandingscomputeren pga. et svagt batteri ved længere fravær, skal det udskiftes, når batteri-indikatoren kun viser 1 bjælke.

Igangsætning:

Bemærk!

Vandingscomputeren er ikke godkendt til indendørs brug.

→ Vandingscomputeren må kun anvendes udendørs.

Vandingscomputeren må kun monteres lodret med omløbermøtrikken opad for at forhindre, at vand trænger ind i batterirummet.

Den mindste vandmængde, som sikrer en pålidelig koblingsfunktion af vandingscomputeren, er 20 – 30 ltr./t. for hver udgang. Til styring af Micro-Drip systemet kræves f. eks. mindst 10 stk. 2-liter-drypvandere.

Ved høje temperaturer (over 60 °C på displayet) kan det ske, at LCD-indikatoren slukker; dette påvirker på ingen måde programkørslen. Efter afkølingen fremkommer LCD-indikatoren igen.

Det gennemstrømmende vands temperatur må være på max. 40 °C.

→ Anvend kun rent ferskvand.

Det mindste arbejdstryk er på 0,5 bar, det maksimale arbejdstryk er 12.

Trækbelastninger skal undgås.

→ Træk ikke i den tilsluttede slange.

Programmering :

→ Vandingscomputeren skal programmeres med lukket vandhane.

Sådan forhindrer du uønsket vanding.

Til programmeringen kan betjeningsdelen fjernes fra huset.

Fjernes betjeningsdelen, mens ventilen er åben, bliver ventilen ved med at være åben, til betjeningsdelen er sat på igen.

3. Funktion

Denne vandingscomputer kan vande haven fuldautomatisk op til tre gange om dagen (alle 8 timer) på ethvert ønsket tidspunkt gennem hver af de to udgange. Hertil kan der anvendes vandere / spreder, et sprinklersystem-anlæg eller et drypvandingsssystem.

Vandingscomputeren overtager vandingen helt automatisk iht. det oprettede program og kan således også anvendes, når du er på ferie. Fordampningen og dermed vandforbruget er mindst tidligt om morgenen og sent om aftenen.

Betjeningselementer :

Vandingsprogrammet er nemt at indtaste med betjeningselementerne.

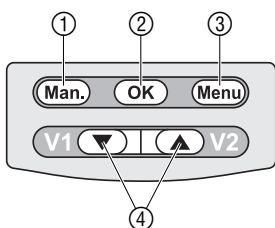

Betjeningselement

- ① **Man.-tast**
- ② **OK-tast**
- ③ **Menu-tast**
- ④ **▼-▲-Tasten (V1/V2)**

Funktion

- Manuel åbning eller lukning af vandgennemstrømningen.
- Overtager de værdier, der er indstillet med ▲-▼-tasterne.
- Skifter til det næste indikator-niveau.
- Ændrer de indstilbare værdier på hvert niveau / valg af udgangen (V1/V2) på niveau 1.

Indikator-niveauer :

De 6 indikator-niveauer vælges et ad gangen ved at trykke på **Menu**-tasten.

- Niveau 1 : **Normal-indikator**
- Niveau 2 : **Aktuelt klokkeslæt og ugedag**
- Niveau 3 : **Vandingens starttid**
- Niveau 4 : **Vandingens varighed**
- Niveau 5 : **Vandingens hyppighed**
- Niveau 6 : **Program tændes / slukkes / afmeld sensor**

Visningens niveau kan skiftes til enhver tid ved at trykke på **Menu**-tasten. Alle programdata, som indtil da blev ændret og bekræftet med **OK**-tasten, gemmes. Når der ændres data og de bekræftes med **OK**-tasten, mens en vanding er i gang, lukkes ventilen.

Display-niveauer:

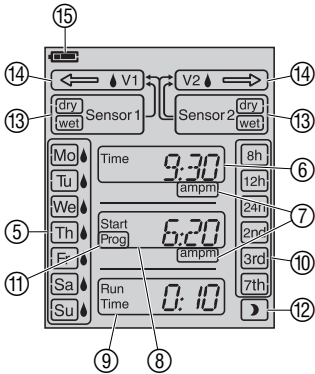

Indikator	Beskrivelse
⑤ Ugedage [Mo], [Tu], ...	Aktuel ugedag <input type="checkbox"/> , hhv. programmerede vandingdage
⑥ Time	Aktuelt klokkeslæt (blinker i indtastningsmodus).
⑦ am / pm	Indikator for 12-timers rytme (f.eks. i USA, Canada).
⑧ Start	Blinker i indtastningsfunktionen til vandingens starttid.
⑨ Run Time	Vandingens varighed (blinker i indtast- ningsfunktionen).
⑩ 8h, 12h, 24h, 2nd, 3rd, 7th	Vandingens cyklus (aktiveret med <input type="checkbox"/> dråbesymbol). Hver 8 / 12 / 24 time; hver 2. / 3. / 7. dag.
⑪ Prog ON / OFF	Vandingsprogram aktiv (ON) / inaktiv (OFF).
⑫ direkte sensorstyring	Mellem kl. 20 og kl. 6 styres vandingen automatisk af fugtighedssensoren.
⑬ Sensor 1 / 2 dry / wet	Tør sensor dry : Vanding gennemføres. Fugtig sensor wet : Vanding gennemføres ikke.
⑭ Ventil ⇐ V1 / Ventil V2 ⇒	Piler viser den valgte ventil: - synlig : ventilen er tilsluttet. - blinkende : ventilen er åben.
⑮ Batteri 	Viser 5 batteritilstande: 3 bjælker: Batteri fuldt 2 bjælker: Batteri halv fuldt 1 bjælke: Batteri svagt 0 bjælke: Batteri næsten tomt Rammen blinker: Batteri er tomt

Når batteriets ramme blinker, åbnes ventilen ikke længere.
En ventil, der åbnes af programmet, lukkes i hvert fald igen.
Batteri-indikatoren nulstilles, når batteriet skiftes.

2 bjælker	1 bjælke	0 bjælke	Rammen blinker
Batteri er halv fuldt	Batteri er svagt	Batteri er næsten tomt	Batteri er tomt
Ventil åbner.	Ventil åbner.	Ventil åbner endnu.	Ventil åbner ikke.
Vandingscomputeren fungerer i mindst 4 uger endnu.	Vandingscomputeren fungerer i max. 4 uger endnu.	Vandingscomputeren holder op med at fungere om kort tid.	Vandingscomputeren er uden funktion.
	Det anbefales at skifte batteriet.	Det er nødvendigt at skifte batteriet om kort tid.	Det er nødvendigt at skifte batteriet.
→ Skift batteriet (se 4. Igangsætning „Isætning af batteri“).			

4. Igangsætning

Læg batteriet i:

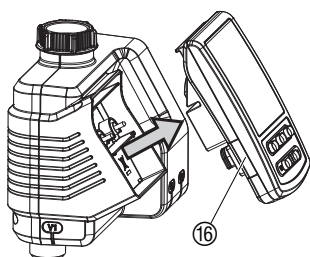

Vandingscomputeren må kun anvendes med et 9V alkali-mangan (alkaline)-batteri af typen IEC 6LR61.

1. Fjern betjeningsdelen (16) fra vandingscomputerens hus.
2. Sæt batteriet i batterirummet (17). Kontroller, at polerne vender rigtigt (P). *Displayet viser alle LCD-symbolerne i 2 sekunder og springer herefter til niveauet med klokkeslæt / ugedag.*
3. Sæt betjeningsdelen (16) på huset igen.

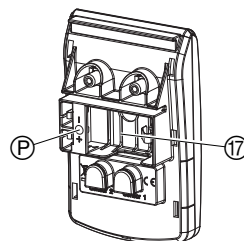

Skift mellem 24-timers og 12-timers (am/pm) visning:

Fabriksindstillingen er visningen med 24 timer.

→ Hold **Man.**-tasten nede, mens batteriet sættes i.

Tilslutning af vandingscomputer:

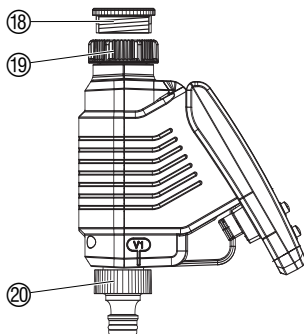

Vandingscomputeren er udstyret med en omløbermøtrik (19) til vandhaner med et gevind på 33,3 mm (G 1"). Vedlagte adapter (18) anvendes til at tilslutte vandingsuret til vandhaner med et gevind på 26,5 mm (G 3/4").

1. **Til 26,5 mm (G 3/4")-gevind:** Skru adapteren (18) manuelt på vandhanen (der må ikke anvendes nogen tang).
2. Skru vandingscomputerens omløbermøtrik (19) manuelt på vandhanens gevind (der må ikke anvendes nogen tang).
3. Skru hanekoblingerne (20) på vandingscomputerens to udgange.

Tilslutning af fugtigheds- eller regnsensor (option):

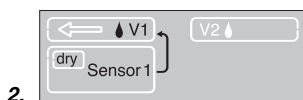
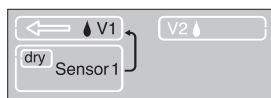
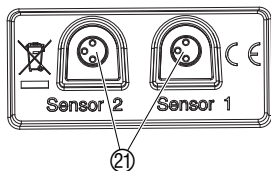
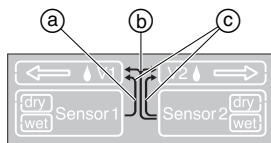

2.



3.

Montering af tyverisikring (option):

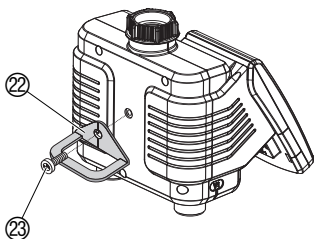

En programmeret, automatisk vanding forhindres, når jordbunden er tilstrækkelig fugtig eller når der er nedbør. Uafhængigt af dette er en manuel vanding altid mulig.

Sensortilslutninger:

- a) En Sensor i tilslutning 1: Sensor gælder kun for Ventil 1
 b) En Sensor i tilslutning 2: Sensor gælder for begge ventiler
 c) Sensor i tilslutning 1 og 2: Sensor 1 gælder for ventil 1
 Sensor 2 gælder for ventil 2

1. Placer fugtighedssensoren i vandingsområdet
 – eller –
 placér regnsensoren uden for vandingsområdet.
2. Træk styreenheden ⑩ af fra vandingscomputerens kabinet.
3. Tilslut sensoren til vandingscomputerens sensortilslutning, brug om nødvendigt en forlængerledning eller en adapter ⑫.

Registrering af sensor:

En sensor registreres automatisk efter 60 sek. Tilslutningen af sensorerne a), b) eller c) (pile) og den aktuelle sensortilstand **dry** (tør) / **wet** (fugtig) vises.

Ex sensor 1 **dry** (tør) kun for ventil 1 a).

Afmelding af sensor [Niveau 6]:

Når der skal vandes uden sensor, selvom en sensor blev registreret forinden, så skal denne sensor afmeldes.

1. Træk sensoren ud af vandingscomputeren.
2. Tryk **Menu**-tasten 5 gange [Niveau 6].
 Tilslutningen af sensorerne a), b) eller c) (pile) og den aktuelle sensortilstand **dry** / **wet** vises.
3. Tryk på **OK**-tasten.
 Sensoren er afmeldt.

For at tilslutte ældre sensorer (med 2-polet stik) kræves **GARDENA Adapterledningen 1189-00.600.45**. Den kan fås fra GARDENA service.

For at sikre vandingscomputeren mod tyveri kan du købe **GARDENA tyverisikringen, varenr. 1815-00.791.00**, hos GARDENA service.

1. Skru spændebåndet ⑫ med skruen ⑬ fast på vandingsurets bagside.
2. Anvend spændebåndet ⑫ f.eks. til at fastgøre en kæde.

Skruen kan ikke mere løsnes efter fastskruingen.

5. Programmering

Indstilling af aktuelt klokkeslæt og ugedag:

[Niveau 2]

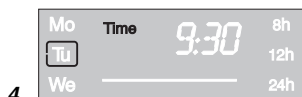
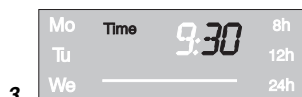

Til indstilling af programmet kan betjeningsdelen tages af og programmeringen foretages mobilt (se 4. Ibrugtagning „Isætning af batteri“).

Programmeringen kan til enhver tid afbrydes ved at trykke på **Man.**-tasten. Alle programdata, som indtil da blev ændret og bekræftet med **OK**-tasten, gemmes.

1. Tryk på **Menu**-tasten [**Niveau 2**] (det er ikke nødvendigt, hvis et nyt batteri er blevet sat i). *Timeindikatoren og Time blinker.*
2. Indstil klokkeslættets time med **▲-▼**-tasterne (f.eks. **9** timer) og bekræft dette med **OK**-tasten. *Time og minutindikatoren blinker i displayet.*
3. Indstil klokkeslættets minutter med **▲-▼**-tasterne (f.eks. **30** minutter) og bekræft dette med **OK**-tasten. *Time og ugedagsindikatoren blinker i displayet.*
4. Indstil ugedagen med **▼-▲**-tasterne (f. eks. (**Tu**) tirsdag) og bekræft med **OK**-tasten. *Displayet skifter til visningen „Indtast vandingsprogram“ i vandingsmodus „tidsstyret vanding“ [Niveau 3]. Start Prog og timevisningen blinker i displayet.*

Vandingsfunktioner:

Vandingscomputeren har 3 vandingsfunktioner:

A) Tidsstyret vanding:

Ved den „tidsstyrede vanding“ begynder vandingen i henhold til de indtastede programmer. Desuden er der mulighed for at inddrage jordbundens fugtighed eller nedbøren i vandingsprogrammerne. Ved tilstrækkelig fugtig jordbund eller ved nedbør stoppes programmet eller programmet bliver slet ikke aktiveret. Den manuelle vanding **Man. + OK** fungerer uafhængigt af dette.

B) Direkte sensorstyring »:

Ved „direkte sensorstyring“ styres vandingen mellem kl. 20 og kl. 6 udelukkende i afhængighed af jordbundens fugtighed, når sensoren melder tørt (**dry**). Der er mulighed for at tilslutte 1 eller 2 fugtighedssensorer.

C) Manuel vanding:

Ved „manuel vanding“ begynder vandingen straks efter et tryk på **Man. + OK** og den er uafhængig af sensortilstanden.

Indtast vandingsprogram:

[Niveau 3]



[Niveau 4]

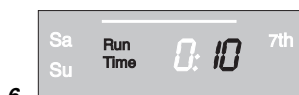
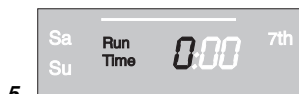

[Niveau 5]



A) Tidsstyret vanding:

1. Vælg programmet for ventil 1 (← V1) eller ventil 2 (V2 ⇌) med ▼-▲-tasterne (V1/V2) (ikke muligt, hvis ikke det aktuelle klokkeslæt og ugedag er blevet indtastet forinden).

2. Tryk på **Menu**-tasten 2 gange (det er ikke nødvendigt, hvis det aktuelle klokkeslæt og ugedagen er blevet indtastet forinden).

Start Prog og *timeindikatoren blinker i displayet.*

3. Indstil vandingsstarttid-timer med ▲-▼-tasterne (f.eks. **6** timer) og bekræft dette med **OK**-tasten.

Start Prog og *minutindikatoren blinker i displayet.*

4. Indstil vandingsstarttidens minutter med ▲-▼-tasterne (f.eks. **20** minutter) og bekræft dette med **OK**-tasten.

Run Time og *vandingsvarighedens timer blinker i displayet.*

5. Indstil vandingsvarighedens timer med ▲-▼-tasterne (f.eks. **0** timer) og bekræft dette med **OK**-tasten.

Run Time og *vandingsvarighedens minutter blinker i displayet.*

6. Indstil vandingsvarighedens minutter med ▲-▼-tasterne (f.eks. **10** minutter) og bekræft dette med **OK**-tasten.

Vandingscyklus 🚿 **8h** blinker i displayet.

Vandingshyppigheden kan vælges via:

- **(7) Vandings-cyklus** (højre spalte i displayet) – eller –
- **(8) Vandings-dage** (venstre spalte i displayet).

7. Vælg **Vandings-cyklus** med ▲-▼-tasterne (f.eks. **2nd**) og bekræft dette med **OK**-tasten.

8h / 12h / 24 h: Vanding hver 8 / 12 / 24 time

2nd / 3rd / 7th: Vanding hver 2. / 3. / 7. dag

Displayet springer til indikatoren for aktivering af vandingsprogrammet.

– eller –

8. Vælg **Vandings-dage** med ▲-▼-tasterne

(f.eks. 🚿 **Mo**, 🚿 **Fr** mandag og fredag) og bekræft dette med **OK**-tasten. Tryk på **Menu**-tasten.

Displayet skifter til visningen „Aktivér / deaktivér vandingsprogram“ [Niveau 6].

Når den efterfølgende dag ikke er en vandingsdag, så vandes der kun indtil kl. 24.

(Eks. vandingsdage = mandag, tirsdag, fredag; starttid = kl. 23; vandingsvarighed = 2 t.

Om mandagen vandes fra kl. 23 til tirsdag kl. 1.

Om tirsdagen og om fredagen vandes der fra kl. 23 til kl. 24.)

Aktivér / deaktivér vandingsprogram:

[Niveau 6]

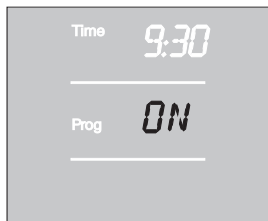

For at vandingsprogrammet køres, skal aktivering foretages ved at vælge **Prog ON**. Med **Prog OFF** deaktiveres den automatiske vanding. **Prog ON / OFF** kan vælges uafhængigt for hver enkelt ventil. Også ved **Prog OFF** kan der gennemføres en manuel vanding.

1. Vælg ventil 1 (\Leftarrow **V1**) eller ventil 2 (**V2** \Rightarrow) med \blacktriangledown - \blacktriangle -tasterne (**V1/V2**) (når et program blev oprettet forinden, kan ventilen ikke vælges. Den pågældende ventil vælges automatisk).
2. Tryk **Menu**-tasten 5 gange [**Niveau 6**] (ikke nødvendigt, når et program blev oprettet forinden).
3. Vælg **Prog ON** eller **Prog OFF** med \blacktriangledown - \blacktriangle -tasterne og bekræft med **OK**-tasten.

*I 2 sekunder vises **Prog OK** og så skifter displayet til den normale visning [**Niveau 1**].*

Prog ON:

Vandingscomputerens programmering er nu afsluttet, dvs. den indbyggede ventil åbner / lukker fuldautomatisk og vander således på det programmerede tidspunkt.

B) Direkte sensorstyring) :

Forudsætning: mindst en GARDENA Fugtighedssensor skal være tilsluttet (se 4. Igangsætning). Vanding om natten (kl. 20 – kl. 6), når sensoren melder tør **dry**. Et forinden oprettet program til tidsstyret vanding bevares, men det startes ikke.

1. Vælg program for ventil 1 (\Leftarrow **V1**) eller ventil 2 (**V2** \Rightarrow) med \blacktriangledown - \blacktriangle -tasterne (**V1/V2**).
2. Tryk **Menu**-tasten 3 gange.
Run Time og vandingens varighedens antal timer blinker i displayet.
3. Indstil vandingsvarighedens antal timer med \blacktriangledown - \blacktriangle -tasterne (eks. **0** timer) og bekræft med **OK**-tasten.
Run Time og vandingens varighedens antal minutter blinker i displayet.
4. Indstil vandingsvarighedens antal minutter med \blacktriangledown - \blacktriangle -tasterne (eks. **10** minutter) og bekræft med **OK**-tasten.
Vandingscyklus blinker i displayet.
5. Vælg direkte sensorstyring ☾ med \blacktriangledown - \blacktriangle -tasterne og bekræft med **OK**-tasten.

Efter hver vanding laves en 2-timers vandingspause, så fugtighedssensoren kan registrere jordbundens fugtighed.

3.



4.



5.



Eksempel:

Vandingsvarighed = 10 minutter.

Vandingen begynder, når sensoren melder tørt mellem kl. 20 og kl. 6 (sensor **dry**) og vandingen slutter, når sensoren melder fugtig (sensor **wet**) eller senest efter 10 minutter.

2 timer efter vandingens afslutning begynder ved tør sensor (sensor **dry**) igen en vanding og ved fugtig sensor (sensor **wet**) vandes der ikke i yderligere 2 timer indtil senest kl. 6. Der vandes ikke mellem kl. 6 og kl. 20.

På fabrikken blev vandingsvarigheden indstillet til 30 minutter.

Nødprogram (månen 🌙 blinker): Når der ikke er sat nogen sensor ind i den direkte sensorstyring eller når tilslutningsledningen er defekt, vandes der en gang i døgnet. Vandingsvarigheden svarer til den indstillede Run-Time, den er dog begrænset til højst 30 minutter.

Forlade direkte sensorstyring [Niveau 5]:

1. Tryk **Menu**-tasten 4 gange.
Månen 🌙 blinker i displayet.
2. Vælg en anden **vandingscyklus** med ▼-▲-tasterne og bekræft med **OK**-tasten.

Vandingsprogram læses / ændres:

Skal der ændres en værdi i programmet, kan denne ændres, uden at de andre værdier i programmet ændres.

1. Tryk på **Menu**-tasten 2 gange.
Start og *timeindikatoren blinker i displayet.*
2. Tryk på **Menu**-tasten for at springe til det næste programniveau – eller –
gennemfør ændringen af programmets data med ▲-▼-tasterne og bekræft med **OK**-tasten

Ændres vandingens varighed under en programkørsel, afsluttes den igangværende vanding.

C) Manuel vanding:

Enhver ventil kan **til enhver tid åbnes eller lukkes** manuelt. Også en programstyret, åben ventil kan lukkes før tiden, uden at programmets data ændres (vandingens starttid, vandingens varighed og vandingens hyppighed). Styredelen skal være sat på.

1. Vælg ventil 1 (↔ **V1**) eller ventil 2 (**V2** ↔) med ▼-▲-tasterne.
2. Tryk på **Man.**-tasten for at åbne ventilen manuelt (hvh. for at lukke en åben ventil).

Run Time og *vandingsvarighedens minutter (på fabrikken er de indstillet på 30 minutter) blinker i 10 sekunder i displayet.*





3.

3. Mens vandingsvarighedens minutter blinker, kan vandingsvarighed ændres med ▲-▼-tasterne (mellem kl. **0:00** og kl. **0:59**) (eksempel. **10** minutter) og bekræftes med **OK**-tasten.
4. Tryk på **Man.**-tasten for at lukke ventilen tidligere.

Ventilen lukkes.

Den ændrede, manuelle åbningsvarighed gemmes, dvs. ved hver fremtidig manuel ventilåbning er den ændrede åbningsvarighed forindstillet. Ændres den manuelle åbningsvarighed til **0:00**, lukkes ventilen og forbliver også lukket efter tryk på **Man.**-tasten (børnesikring).

Blev ventilen åbnet manuelt og ligger en programmeret vandingsstart inden for tiden for den manuelle åbning, så køres vandingsprogrammet ikke.

Eksempel:

Ventilen **åbnes manuelt kl. 9.00**, åbningsvarigheden er 10 min. Et program, hvis **starttid** ligger mellem **kl. 9.00 og kl. 9.10**, udføres i dette tilfælde ikke.

Reset:

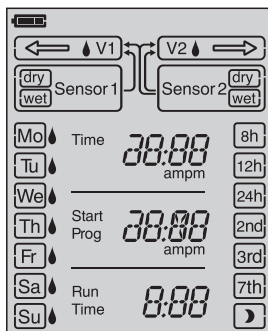

Vigtige henvisninger:

De fabriksindstillede indstillinger oprettes igen.

→ Tryk på **Man.**-tasten og **Menu**-tasten og hold dem nede (samtidigt) i 3 sekunder.

Alle LCD-symboler vises i 2 sekunder, og displayet springer til normal visning.

- Alle programdata nulstilles.
- Den manuelle vandingsvarighed stilles igen på **0:30**.
- Klokkeslættet og ugedagen bibeholdes.

Indtastes der ingen data i løbet af 60 sekunder under programmeringen, vises den normale funktion igen. Her overtages alle hidtidigt bekræftede ændringer.

Når en sensor, som er tilsluttet til vandingscomputeren, melder fugtighed (**wet**), så gennemføres den pågældende programmerede vanding ikke

6. Standsning

Overvintring / opbevaring:



1. Batteriet skal tages ud for at det kan holde så længe som muligt (siehe 4. Igangsætning).
Programmerne slettes ikke herved. Når batteriet sættes igen i foråret, skal man kun indtaste klokkeslæt og ugedag igen.
2. Styreenhed og ventilenhed opbevares på et tørt og frostsikkert sted.

Bortskaffelse:

(iht. RL2002/96/EF)



Apparatet må ikke tilføres normal husholdningsaffald, men skal bortskaffes på en miljøvenlig måde.

→ Vigtigt: Bortskaf apparatet via det kommunale affaldsdepot.

Bortskaffelse af brugte batterier:

→ Aflever det gamle batteri hos en forhandler eller bortskaf det via det kommunale affaldsdepot.

Batteriet skal altid være afladet, når det bortskaffes.

7. Vedligeholdelse

Schmutzsieb reinigen:

Den snavsede si ⑳ bør kontrolleres med regelmæssige mellemrum og rengøres efter behov.

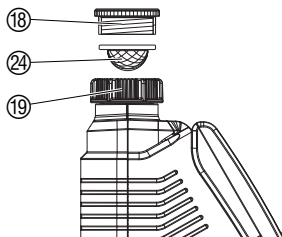

1. Skru vandingscomputerens omløbermøtrik ⑲ manuelt af vandhanens gevind (der må ikke anvendes nogen tang).
2. Skru i givet fald adapteren ⑱ ud.
3. Tag den snavsede si ⑳ i omløbermøtrikken ⑲ ud og rengør den.
4. Monter vandingscomputeren igen (se 4. Igangsætning „Tilslutning af vandingscomputer“).

8. Fejlafhjælpning

Fejl	Mulig årsag	Afhjælpning
Ingen display-indikator	Batteri er sat forkert i.	→ Kontroller at polerne vender rigtigt (+/-).
	Batteri er helt tomt.	→ Sæt et nyt alkaline-batteri i.
	Temperatur på display er højere end 60 °C.	Indikator fremkommer efter temperatursænkning.
Manuel vanding er ikke mulig med manuel tast	Batteri er tomt (Rammen blinker).	→ Sæt et nyt (alkaline)-batteri i.
	Manuel vandingsvarighed er stillet på 0:00.	→ Indstil manuel vandingscomputer over 0:00 (se 5. Programmering).
	Vandhane er lukket.	→ Åbn for vandhanen.

Fejl	Mulig årsag	Afhjælpning
Vandingsprogram udføres ikke (ingen vanding)	Vandingsprogram er ikke indtastet fuldstændigt.	→ Læs og ændre evt. vandingsprogram.
	Programmer er deaktiveret (Prog. OFF).	→ Aktiver programmer (Prog. ON).
	Programindtastning /-ændring under eller kort før startimpuls.	→ Foretag programindtastning /-ændring uden for de programmerede starttider.
	Ventil er blevet åbnet manuelt forinden.	→ Undgå eventuelle programoverlapninger.
	Vandhane er lukket.	→ Åbn for vandhanen.
	Fugtigheds- hhv. regnsensor melder fugtighed (wet).	→ Kontroller ved tørhed fugtigheds- / regnsensorens indstilling.
	Batteri er tomt (Rammen blinker).	→ Sæt et nyt alkaline-batteri i.
Vandingscomputer lukker ikke	Mindste aftapningsmængde er under 20 ltr./t.	Tilslut flere drypvandere.
Symbolet direkte styring  blinker	Sensor ikke korrekt tilsluttet eller ikke registreret.	→ Kontrollér tilslutningskablet og sensoren eller registrer sensoren.
Sensor 1 og / eller Sensor 2 blinker	Sensor defekt.	→ Kontrollér tilslutningskablet og sensoren eller afmeld sensoren.



I tilfælde af andre fejl bedes du kontakte GARDENA service. Reparationer må kun gennemføres af GARDENA servicecentre eller af fagforhandlere, der er autoriserede af GARDENA.

9. Tilbehør

GARDENA Fugtighedssensor		Vare nr. 1188
GARDENA Regnsensor electronic		Vare nr. 1189
GARDENA Tyverisikring		Vare nr. 1815-00.791.00 kan fås hos GARDENA service
GARDENA Adapterkabel	For tilslutning af ældre GARDENA sensorer	Vare nr. 1189-00.600.45
GARDENA Kabelspor	For at tilslutte regn- og fugtighedssensor med samme tilslutning.	gennem GARDENA Service

10. Tekniske data

Antal styrede ventiler:	2
Min./max. driftstryk:	0,5 bar / 12 bar
Gennemstrømningsmedium:	Rent ferskvand
Max. medietemperatur:	40 °C
Temperaturområde:	5 °C til 60 °C
Antal programstyrede vandingsprocesser pr. ventil og dag:	3 x (hver 8. time), 2 x (hver 12. time), 1 x (hver 24. time)
Antal programstyrede vandingsprocesser pr. ventil og uge:	Hver dag, hver 2., 3. eller 7. dag ; eller individuelt valg af ugedage
Vandingens varigheder:	1 min. til 7 timer 59 min.
Batteri:	1 x 9 V alkali-mangan (alkaline) type IEC 6LR61
Batteriets driftstid:	Ca. 1 år

11. Service / Garanti

I garantitilfælde er serviceydelser gratis for Dem.

GARDENA's garanti for dette produkt er 2 år (fra købsdatoen). Garantien dækker alle væsentlige defekter på apparatet, som kan bevises at stamme fra defekt materiel eller produktion fejl. Hvis reparationen dækkes af garantien vil vi vælge enten at udskifte apparatet eller at reparere indsendte apparat uden beregning, under forudsætning af at følgende er overholdt:

- Apparatet er behandlet korrekt og i h.t. informationerne beskrevet i brugsanvisningen.
- Hverken køber eller tredjepart har forsøgt at reparere apparatet.
- Garantien dækker ikke fejl på vandingscomputeren, der skyldes forkert isatte eller udløbte batterier.
- Garantien dækker ikke skader, der opstår som følge af frost.

Denne garanti fra producenten har ingen indflydelse på eksisterende garantikrav overfor forhandleren.

I tilfælde af fejl skal det defekte apparat indsendes sammen med kvitteringen og en fejlbeskrivelse med porto til serviceadressen, som er oplyst på bagsiden.

GB Product Liability

We expressly point out that, in accordance with the product liability law, we are not liable for any damage caused by our units if it is due to improper repair or if parts exchanged are not original GARDENA parts or parts approved by us, and, if the repairs were not carried out by a GARDENA Service Centre or an authorised specialist. The same applies to spare parts and accessories.

FIN Tuotevastuu

Korostamme nimenomaan, että tuotevastuulain nojalla emme ole vastuussa laitteistamme johtuneista vahingoista, mikäli nämä ovat aiheutuneet epäasianmukaisesta korjauksesta tai osia vaihdettaessa ei ole käytetty alkuperäisiä GARDENA- varaosia tai hyväksymiämme osia ja korjauksen on suorittanut muu kuin GARDENA -huoltokeskus tai valtuuttamamme ammattihenkilö. Tämä pätee myös lisäosiin ja lisävarusteisiin.

S Produktansvar

Tillverkaren är inte ansvarig för skada som orsakats av produkten om skadan beror på att produkten har reparats felaktigt eller om, vid reparation eller utbyte, andra än Original GARDENA reservdelar har använts. Samma sak gäller för kompletteringsdelar och tillbehör.

DK Produktansvar

Vi gør udtrykkeligt opmærksom på at i henhold til produktansvarsloven er vi ikke ansvarlige for skader forårsaget af vores udstyr, hvis det skyldes uautoriserede reparationer eller hvis dele er skiftet ud og der ikke er anvendt originale GARDENA dele eller dele godkendt af os, eller hvis reparationerne ikke er udført af GARDENA-service eller en autoriseret fagmand. Det samme gælder for ekstra udstyr og tilbehør.

EST Tootevastutus

Juhime teie tähelepanu sellele, et tootevastutusseaduse kohaselt ei vastuta me meie seadmete poolt põhjustatud kahjude eest, kui need on tekkinud asjatundmatu paranduse tagajärjel või kui detaili vahetamisel ei kasutatud GARDENA originaalvaruosi ega meie poolt kasutada lubatud varuosi ja kui parandustöid ei ole teinud GARDENA klienditeenindusspetsialistid ega meie volitatud spetsialistid. Sama kehtib lisadetailide ja tarvikute kohta.

LV Produkta atbildība

Mēs skaidri norādām uz to, ka saskaņā ar Produktu atbildības likumu, mēs neatbildam par mūsu iekārtu radītiem zaudējumiem, ciktāl tos ir izraisījis neatbilstošs remonts vai daļu nomainīšana ar neoriģinālām GARDENA daļām vai ne ar mūsu norādītajām detaļām un remontu nav veicis GARDENA serviss vai pilnvarots speciālists. Tas pats attiecas uz papildinošajām daļām un piederumiem.

LT Atsakomybė už produkciją

Prašome atkreipti dėmesį, kad remdamiesi „Mašinų saugos“ įstatymu, neatsakome už nuostolius, sukeltus mūsų prietaisų, jei jie atsirado dėl netinkamo remonto, arba, jei keičiant dalis, buvo naudojami neoriginalios GARDENA dalys arba dalys, kurių mes neleidome naudoti, o remontą atliko ne GARDENA serviso centras ar įgaliotas specialistas. Tas pats galioja papildomoms dalims ir priedams.

<p>GB EU Declaration of Conformity</p> <p>The undersigned Husqvarna AB, 561 82 Huskvarna, Sweden, hereby certifies that, when leaving our factory, the units indicated below are in accordance with the harmonised EU guidelines, EU standards of safety and product specific standards. This certificate becomes void if the units are modified without our approval.</p>	<p>Description of the unit: Water Computer Laitteiden nimitys: Kastelunohjain Produktbeskrivning: Bevattningscomputer Beskrivelse af enhederne: Vandingscomputer Seadmete nimetus: Kastmiskomputer Iekārtu apzīmējums: Laistīšanas dators Gaminio pavadinimas: Laistymo kompiuteris</p>
<p>FIN EY-vaatimustenmukaisuusvakuutus</p> <p>Allakirjottanut Husqvarna AB, 561 82 Huskvarna, Sweden vakuuttaa, että allamainitut laitteet täyttävät tehtaaltamme lähiesisään yhdenmukaistettujen EY-direktiivien, EY-turvallisuusstandardien ja tuotekohtaisten standardien vaatimukset. Laitteisiin tehdyt muutokset, joista ei ole sovittu kanssamme, johtavat tämän vakuutuksen raukeamiseen.</p>	<p>Type: Art. No.: Tyypit: Art.-n:o : Typ: C 2030 Art.nr.: Typ: duo plus Varenr.: 1874 Tüübid: Toote nr: Tipi: Art.-Nr.: Tipas: Gaminio Nr.:</p>
<p>S EU Tillverkarintyg</p> <p>Undertecknad firma Husqvarna AB, 561 82 Huskvarna, Sweden, intygar härmed att nedan nämnda produkter överensstämmer med EU:s direktiv, EU:s säkerhetsstandard och produktspecifikation. Detta intyg upphör att gälla om produkten ändras utan vårt tillstånd.</p>	<p>EU directives: EU-direktiivit: 2006/42/EC EU direktiv: 2004/108/EC EU Retningslinier: 93/68/EC ELi direktiivid: ES-direktivas: ES direktivos:</p>
<p>DK EU Overensstemmelse certifikat</p> <p>Undertegnede Husqvarna AB, 561 82 Huskvarna, Sweden bekræfter hermed, at enheder listed herunder, ved afsendelse fra fabrikken, er i overensstemmelse med harmoniserede EU retningslinier, EU sikkerhedsstandarder og produkt-specifikationsstandarder. Dette certifikat træder ud af kraft hvis enhederne er ændret uden vor godkendelse.</p>	<p>Harmoniserte EN: DIN EN ISO 12100</p> <p>Hinterlegte Dokumentation: GARDENA Technische Dokumentation E. Renn 89079 Ulm Deposited Documentation: GARDENA Technical Documentation E. Renn 89079 Ulm Documentation déposée: Documentation technique GARDENA E. Renn 89079 Ulm</p>
<p>EST ELi vastavusdeklaratsioon</p> <p>Allakirjutanu Husqvarna AB, 561 82 Huskvarna, Sweden kinnitab, et kirjeldatud seade vastab meie poolt ringlusse viidud kujul ELi harmoniseeritud direktiividele, ELi ohutusstandarditele ja tootega seotud standarditele. Meiega kooskõlastamata muudatuse tegemise korral seadmel kaotab see deklaratsioon kehtivuse.</p>	<p>Year of CE marking: CE-merkin kiinnitysvuosi: CE-Märkningsår: 2011 CE-Mærkningsår: CE-märgistuse paigaldamise aasta: Metali, kuriaisi paženklinta CE-ženku: CE- marķējuma uzlikšanas gads:</p>
<p>LV ES-atbilstības deklarācija</p> <p>Parakstījusies Husqvarna AB, 561 82 Huskvarna, Sweden, Vācija apstiprina, ka sekojoši apzīmētās iekārtas, kuras mēs izplatām, savā izpildījumā atbilst harmonizētajām ES direktīvām, ES drošības standartiem un produkta specifiskajiem standartiem. Ar mūsu neapstiprinātām izmaiņām iekārtā šī deklarācija zaudē savu derīgumu.</p>	<p>Ulm, 14.07.2011 Ulmissa, 14.07.2011 Ulm, 2011.07.14. Ulm, 14.07.2011 Ulm, 14.07.2011 Ulma, 14.07.2011 Ulm, 2011.07.14</p>
<p>LT ES Atitikties deklaracija</p> <p>Pasirašanti Husqvarna AB, 561 82 Huskvarna, Sweden patvirtina, kad žemiau nurodyti prietaisai ir jų modeliai, kuriuos paleidome į apyvartą, patenkina harmonizuotas ES direktyvas, ES saugumo standartus ir specifinius gaminio standartus. Atlikus bet kokį prietaiso pakeitimą, kuris nėra suderintas su mumis, ši deklaracija praranda galiojimą.</p>	<p>Authorised representative Valtuotettu edustaja Behörig Firmatecknare Teknisk direktor Volitatud esindaja Pilnvarotā persona Igalotatis atstovas</p>
	<p> A. Disch Vice President Category Watering</p>

Deutschland / Germany

GARDENA GmbH
Central Service
Hans-Lorenser-Straße 40
D-89079 Ulm
Produktfragen:
(+49) 731 490-123
Reparaturen:
(+49) 731 490-290
service@gardena.com

Albania

COBALT Sh.p.k.
Rr. Siri Kodra
1000 Tirana

Argentina

Husqvarna Argentina S.A.
Av.del Libertador 5954 –
Piso 11 – Torre B
(C1428ARP) Buenos Aires
Phone: (+54) 11 5194 5000
info.gardena@
ar.husqvarna.com

Armenia

Garden Land Ltd.
61 Tigran Mets
0005 Yerevan

Australia

Husqvarna Australia Pty. Ltd.
Locked Bag 5
Central Coast BC
NSW 2252
Phone: (+61) (0) 2 4352 7400
customer.service@
husqvarna.com.au

Austria / Österreich

Husqvarna Austria GmbH
Consumer Products
Industriezeile 36
4010 Linz
Tel.: (+43) 732 77 01 01 - 90
consumer.service@
husqvarna.at

Azerbaijan

Firm Progress a.
Aliyev Str. 26A
10522 Baku

Belgium

GARDENA Belgium NV/SA
Sterrebeekstraat 163
1930 Zaventem
Phone: (+32) 2 720 92 12
Mail: info@gardena.be

Bosnia / Hercegovina

SILK TRADE d.o.o.
Industrijska zona Bukva bb
74260 Tešanj

Brazil

Husqvarna do Brasil Ltda
Av. Francisco Matrazzo,
1400 – 19º andar
São Paulo – SP
CEP: 05001-903
Tel: 0800-112252
marketing.br.husqvarna@
husqvarna.com.br

Bulgaria

Хускварна България ЕООД
Бул. „Андрей Липчев“ № 72
1799 София
Tel.: (+359) 02/9753076
www.husqvarna.bg

Canada / USA

GARDENA Canada Ltd.
100 Summerlea Road
Brampton, Ontario L6T 4X3
Phone: (+1) 905 792 9330
info@gardena.canada.com

Chile

Maquinarias Agroforestales
Ltda. (Maga Ltda.)
Santiago, Chile
Avda. Chesterton
8355 comuna Las Condes
Phone: (+56) 2 202 4417
Dalton@magla.cl
Zipcode: 7560330

Temuco, Chile

Avda. Valparaiso # 01466
Phone: (+56) 45 222 126
Zipcode: 4780441

China

Husqvarna (China) Machinery
Manufacturing Co., Ltd.
No. 1355, Jia Xin Rd.
Ma Lu Zhen, Jia Ding Dist.,
Shanghai
201801
Phone: (+86) 21 59159629
Domestic Sales
www.gardena.com.cn

Colombia

Husqvarna Colombia S.A.
Calle 18 No. 68 D-31, zona
Industrial de Montevideo
Bogotá, Cundinamarca
Tel. 571 2922700 ext. 105
jairo.salazar@
husqvarna.com.co

Costa Rica

Europa Exim
EuroIberoamericana S.A.
Los Colegios, Moravia,
200 metros al Sur del Colegio
Saint Francis – San José
Phone: (+506) 297 68 83
exim_euro@racsa.co.cr

Croatia

SILK ADRIA d.o.o.
Josipa Lončara 3
10090 Zagreb
Phone: (+385) 1 3794 580
silk.adria@zg-t-com.hr

Cyprus

Med Marketing
17 Digeni Akritas Ave
P.O. Box 27017
1641 Nicosia

Czech Republic

Husqvarna Česko s.r.o.
Türkova 2319/5b
149 00 Praha 4 – Chodov
Bezplatná infolinka:
800 100 425
servis@cz.husqvarna.com

Denmark

GARDENA / Husqvarna
Consumer Outdoor Products
Salgsafdelning Danmark
Box 9003
S-200 39 Malmö
info@gardena.dk

Dominican Republic

BOSQUESA, S.R.L.
Carretera Santiago Licey
Km. 5 ½
Esquina Copal II.
Santiago, Dominican Republic
Phone: (+809) 736-0333
joserbosquesa@claro.net.do

Ecuador

Husqvarna Ecuador S.A.
AQUITO E1-181 y 10 de Agosto
Quito, Pichincha
Tel: (+593) 22800739
francesca.jacom@
husqvarna.com.ec

Estonia

Husqvarna Eesti OÜ
Consumer Outdoor Products
Kesk tee 10, Aaviku küla
Rae vald
Harju maakond
75005 Estonia
kontakt.etj@husqvarna.ee

Finland

Oy Husqvarna Ab
Consumer Outdoor Products
Lauttarhankatu 8 B / PL 3
00581 HELSINKI
info@gardena.fi

France

GARDENA France
Innullee Expositiel
9-11 allée des Pierres Mayettes
ZAC des Barbanniers, B.P. 99
F- 92232 GENNEVILLIERS
cedex
Tél. (+33) 01 40 85 30 40
service.consommateurs@
gardena.fr

Georgia

AJD Group
Belashvili 8
1159 Tbilisi

Great Britain

Husqvarna UK Ltd
Preston Road
Aycliffe Industrial Park
Newton Aycliffe
County Durham
DL5 6UP
info.gardena@
husqvarna.co.uk

Greece

HUSQVARNA ΕΛΛΑΣ Α.Ε.Β.Ε.
Υπ. /μ Ηρόδιου 33Α
Βλ. Πλ. Κορωπίου
194 00 Κορωπί Αττικής
V.A.T. EL094094640
Phone: (+30) 210 6620 225
info@husqvarna-consumer.gr

Hungary

Husqvarna Magyarország Kft.
Ezred u. 1-3
1044 Budapest
Telephone: (+36) 1 251-4161
vevozszoigalat.husqvarna@
husqvarna.hu

Iceland

O. Johnson & Kaaber
Tunguhalsi 1
110 Reykjavik
ooj@oik.is

Ireland

Husqvarna UK Ltd
Preston Road
Aycliffe Industrial Park
Newton Aycliffe
County Durham
DL5 6UP
info.gardena@
husqvarna.co.uk

Italy

Husqvarna Italia S.p.A.
Via Como 72
23868 VALMADRERA (LC)
Phone: (+39) 0341.203.111
info@gardenaitalia.it

Japan

KAKIUCHI Co. Ltd.
Sumitomo Realty &
Development Kojimachi
BLDG., 8F
5-1 Nibanncyo
Chiyoda-ku
Tokyo 102-0084
Phone: (+81) 33264 7271
m_ishihara@kaku-ichi.co.jp

Kazakhstan

LAMED Ltd.
155/1, Tazhibayevy Str.
050060 Almaty
IP Schmidt
Abayavenue 3B
110 005 Kostanay

Kyrgyzstan

Alye Maki
av. Molodaya Guardir J 3
720014
Bishkek

Latvia

Husqvarna Latvija
Consumer Outdoor Products
Bakūži iela 6
LV-1024 Rīga
info@husqvarna.lv

Lithuania

UAB Husqvarna Lietuva
Consumer Outdoor Products
Ateities pl. 77C
LT-52104 Kaunas
centras@husqvarna.lt

Luxembourg

Magasins Jules Neuberg
39, rue Jacques Stas
Luxembourg-Gasperich 2549
Case Postale No. 12
Luxembourg 2010
Phone: (+352) 40 140 01
api@neuberg.lu

Mexico

AFOSA
Av. Lopez Mateos Sur # 5019
Col. La Calma 45070
Zapopan, Jalisco
Mexico
Phone: (+52) 33 3818-3434
icornejo@afosa.com.mx

Moldova

Convel S.R.L.
290A Muncesti Str.
2002 Chisinau

Netherlands

GARDENA Nederland B.V.
Postbus 50176
1305 AD ALMERE
Phone: (+31) 36 521 00 00
info@gardena.nl

Neth. Antilles

Jonka Enterprises N.V.
Sta. Rosa Weg 196
P.O. Box 8200
Curaçao
Phone: (+599) 9 767 66 55
pgm@jonka.com

New Zealand

Husqvarna New Zealand Ltd.
PO Box 76-437
Manukau City 2241
Phone: (+64) (0) 9 9202410
support.nz@husqvarna.co.nz

Norway

GARDENA
Husqvarna Consumer
Outdoor Products
Salgskontor Norge
Klevereivn 6
1540 Vestby
info@gardena.no

Peru

Husqvarna Perú S.A.
Jr. Ramón Cárcamo 710
Lima 1
Tel: (+51) 1 3320400 ext. 416
juan_remuigo@
husqvarna.com

Poland

Husqvarna
Poland Spółka z o.o.
ul. Wysockiego 15 b
03-371 Warszawa
Phone: (+48) 22 330 96 00
gardena@husqvarna.com.pl

Portugal

Husqvarna Portugal, SA
Lagoa - Albarraque
2635 - 595 Rio de Mouro
Tel.: (+351) 21 922 85 30
Fax: (+351) 21 922 85 36
info@gardena.pt

Romania

Madex International Srl
Soseaua Odaii 117-123,
RO 013603
București, S 1
Phone: (+40) 21 352.76.03
madex@mes.ro

Russia

ООО „Хускварна“
141400, Московская обл.,
г. Химки,
улица Ленинградская,
владение 39, стр.6
Бизнес Центр
„Химки Бизнес Парк“,
помещение ОВ02_04

Serbia

Domel d.o.o.
Autoput za Novi Sad bb
11273 Belgrade
Phone: (+381) 11 848 88 12
mirosavljevina@domel.rs

Singapore

Hy-Ray PRIVATE LIMITED
40 Jalan Pemimpin
02-08 Tat Ann Building
Singapore 577185
Phone: (+65) 6253 2277
shiyang@hyray.com.sg

Slovak Republic

Husqvarna Česko s.r.o.
Türkova 2319/5b
149 00 Praha 4 – Chodov
Bezplatná infolinka:
800 154 044
servis@sk.husqvarna.com

Slovenia

Husqvarna Austria GmbH
Consumer Products
Industriezeile 36
4010 Linz
Tel.: (+43) 732 77 01 01 - 90
consumer.service@
husqvarna.at

South Africa

Husqvarna
South Africa (Pty) Ltd
Postnet Suite 250
Private Bag X6,
Cascades, 3202
South Africa
Phone: (+27) 33 846 9700
info@gardena.co.za

Spain

Husqvarna España S.A.
C/ Basauri, nº 6
La Florida
28023 Madrid
Phone: (+34) 91 708 05 00
atencioncliente@gardena.es

Suriname

Agrofix n.v.
Verlengde Hogestraat #22
Phone: (+597) 472426
agrofix@sr.net
Pobox : 2006
Paramaribo
Suriname – South America

Sweden

Husqvarna AB
S-561 82 Huskvarna
info@gardena.se

Switzerland / Schweiz

Husqvarna Schweiz AG
Consumer Products
Industriestrasse 10
5506 Mägenwil
Phone: (+41) (0) 848 800 464
info@gardena.ch

Turkey

GARDENA Dost Diş Ticaret
Minesilikli A.Ş.
Sanayi Cad. Adil Sokak
No: 1/B Kartal
34873 Istanbul
Phone: (+90) 216 38 93 939
info@gardena-dost.com.tr

Ukraine / Україна

ТОВ «Хусарна Україна»
вул. Васильківська, 34,
офіс 204-г
03022, Київ
Tel: (+380) 044 498 39 02
info@gardena.ua

Uruguay

FELI SA
Entre Ríos 1083 CP 11800
Montevideo – Uruguay
Tel: (+598) 22 03 18 44
info@felisa.com.uy

Venezuela

Corporación Casa y Jardín C.A.
Av. Caroní, Edif. Trezmen, PB.
Colinas de Bello Monte,
1050 Caracas.
Tlf: (+58) 212 992 33 22
info@casayjardin.net.ve

1874-28.960.01/0212

© GARDENA

Manufacturing GmbH

D-89070 Ulm

http://www.gardena.com