**Art. 1197**

- PL Instrukcja eksploatacji**
Automatyczny dzielnik wody
-
- H Használati útmutató**
Vízelosztó automatic
-
- CZ Návod k použití**
Rozdělovač vody automatic
-
- SK Návod na použitie**
Rozdeľovač vody automatic
-
- GR Οδηγίες χρήσης**
Αυτόματος διανομέας νερού
-
- RUS Инструкция по эксплуатации**
Распределитель воды автоматический
-
- SLO Navodila za uporabo**
Vodni razdelilnik automatic
-
- HR Uputa za uporabu**
Razvodnik za vodu automatic
-
- UA Інструкція з експлуатації**
Розподільувач води автоматичний
-
- RO Instrucțiuni de utilizare**
Distribuitor automatic central pentru udat
-
- TR İşletim kılavuzu**
Otomatik su dağıtıcısı
-
- BG Инструкция за експлоатация**
Автоматичен воден разпределител
-
- SRB Uputstvo za rad**
BIH Automatski razvodnik za vodu
-
- AL Manual përdorimi**
Shpërndarës uji automatic

GARDENA Автоматичен воден разпределител



Това е превод на немския оригинал на инструкцията за експлоатация.

Моля, прочетете внимателно инструкцията за експлоатация и спазвайте нейните указания. Използвайте настоящата инструкция за експлоатация за да се запознаете с продукта, правилно му използване, както и указанията за техника на безопасност.



От съображения за сигурност не се разрешава използването на продукта от деца и младежи до 16 години, както и лица, които не са запознати с настоящата инструкция за експлоатация. Лица с ограничени физически и умствени възможности може да използват продукта само, когато се надзират или наставяват от компетентно лице.

→ Моля, съхранявайте тази инструкция за експлоатация на сигурно място.

Съдържание

1. Област на използване на Вашия GARDENA Автоматичен воден разпределител	80
2. Указания по техника за безопасност	81
3. Монтаж	81
4. Въвеждане в експлоатация	82
5. Обслужване	83
6. Свлягане от експлоатация	84
7. Техническо обслужване	84
8. Отстраняване на повреди	85
9. Технически данни	86
10. Сервиз / Гаранция	86

1. Област на използване на Вашия GARDENA Автоматичен воден разпределител

Правилна употреба:

Водният разпределител служи заедно с GARDENA Компютър за вода Арт. 1864 / 1866 (1814 за Великобритания и Франция) за напълно автоматичното управление на 2 до 6 линии за поливане.

Той е предназначен за използване в лични и хоби градини, **само** за употреба на открито за управление на пръскачки и поливни системи.

Употребата на водния разпределител е от особено предимство, когато налягането на водата не е достатъчно, за да се задействат всякакви уреди или системи за напояване или когато трябва да бъдат изцяло автоматично поливани множество участъци с растения с различна потребност на вода.

Водният разпределител може да работи напълно автоматично в комбинация с GARDENA Компютър за вода или ръчно чрез отваряне / затваряне на крана за вода.

Спазването на настоящата инструкция за експлоатация е предпоставка за правилната употреба на водния разпределител.

Внимание!



Опасност! Нараняване!

Водният разпределител не трябва да се използва за промишлени цели и заедно с химикали, хранителни продукти и леснозапалими и експлозивни вещества.

2. Указания по техника за безопасност

Водният разпределител може да бъде разположен макс. 1,5 м. по-ниско от най-високия свързан потребител.

Минималното налягане на водата за безопасно включване по време на поливането е 1 bar. При твърде много свързани уреди към един тръбопровод една линия, е възможно налягането на водата да падне под 1 bar, така че водния разпределител да спре да се включва.

За увеличаване на налягането на водата ние препоръчваме на входящата страна да се постави GARDENA Приставка за свързване към кран **Арт. 2801 / 2817** с 3/4"-маркучи.

Въз основа на функцията на включване на водния разпределител е възможно да се стигне до образуването на капки на изходите по време на последователното включване.

Моля, спазвайте: При затворена система за поливане, най-високо разположения свързан уред се изпразва през най-ниско разположения.

При вода със съдържание на пясък трябва да бъде използван първичен филтър.

Водният разпределител не трябва да бъде включван към хидрофорни уредби, защото същите имат твърде големи колебания в налягането.

Функционалността се постига само с оригинални аксесоари Gardena.

Изходите могат да бъдат включвани само единично един след друг.

За безпроблемна функция на включване на водния разпределител, минималното количество на отдаваната вода трябва да бъде 20 л/ч. напр. за управление на система за капков напояване са необходими мин. 10 броя 2-литрови капкообразуватели.

Редукторният вентил за капково напояване не трябва да бъде монтиран на входната страна на водния разпределител.

3. Монтаж

Монтаж на скрепителната планка:

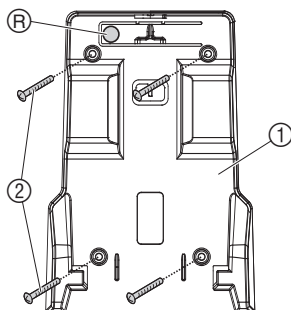

Водният разпределител може да бъде монтиран посредством скрепителната планка ① към земята или на стената (входа да е отгоре).

1. С помощта на скрепителната планка ① отбележете местата за отворите и пробийте 4 отвора.
2. Закрепете скрепителната планка с 4 винта ② (не са включени в доставката).

Фиксиране на водния разпределител:

→ От горе пхнете водния разпределител в скрепителната планка ① докато се закопчае.

Освобождаване на водния разпределител:

→ Натиснете освобождаващото копче R и извадете водния разпределител нагоре.

4. Въвеждане в експлоатация

Свързване на водния разпределител:

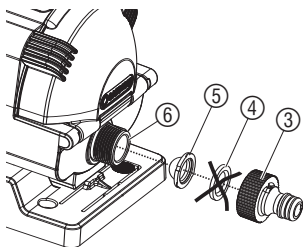

Входна страна:

1. Свалете гуменото уплътнение (4) на приставката за свързване към кран (3) и го заменете с филтъра (5).
2. Завийте приставката за свързване към кран (3) върху връзката на входната страна (6) и свържете посредством маркуч с водния компютър или крана за вода.

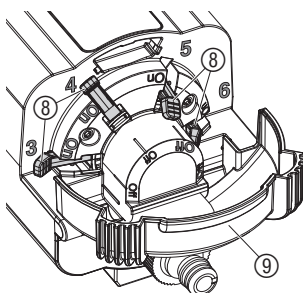

Изходна страна:

Могат да бъдат използвани 2 до 6 изхода. Изходи **1** и **2** трябва винаги да бъдат използвани. Изходи **3** до **6** могат да бъдат присъединени чрез лоста за дебита (8). В доставката са включени 5 приставки за включване към кран (3) и 3 капачки (7). Неизползваните изходи трябва да бъдат затворени с капачка (7).

Позициониране на лоста за дебита On / Off:

1. Отворете защитния капак (9).
2. Поставете лоста за дебита (8) на използваните изходи (напр. **3** и **4**) на **On**.
3. Поставете лоста за дебита (8) на неизползваните отвори (напр. **5** и **6**) на **Off**.
4. Затворете и закопчайте защитния капак (9).

Включване на използваните / неизползваните изходи:

1. Завинтете приставките за свързване към кран (3) върху използваните изходи (напр. **1** до **4**).
2. Запушете неизползваните изходи (напр. **5** и **6**) с капачки (7).
3. Свържете използваните изходи **1** до **4** с потребителите.

Важно указание:

Положението на лоста за дебита (**On / Off**) трябва да съответства с изходите (**използвани / неизползвани**). Номерата на програмите на компютъра за вода трябва да бъдат подредени в съответствие с използваните изходи.

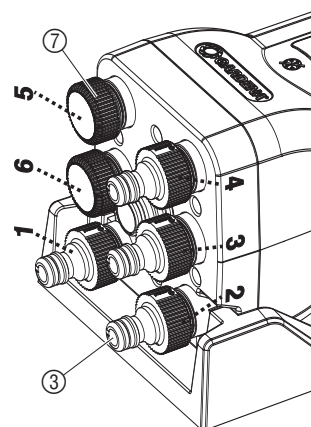

5. Обслужване

Настройка на отворен изход на водния разпределител:

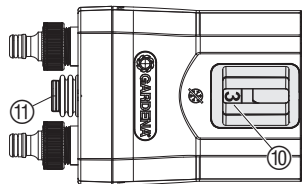

Зад наблюдателното стъкло ⑩ се изобразява актуалния отворен изход. Ако трябва да се полива през друг изход (ръчно) или ако разпределението на отворения изход не съответства спрямо програмата на компютъра за вода, желания отворен изход може да бъде избран с бутона за избор ⑪.

→ Натиснете толкова пъти бутона за избор ⑪, докато желания отворен изход (напр. 3) се изпише в наблюдателното стъкло ⑩.

С компютър за вода:

При използването на GARDENA Компютър за вода Арт. 1864 / 1866 трябва да бъде използвана програмата „Programm 15“ (Арт. 1814 „Special program“). Така за безпроблемното последващо превключване автоматично се взима под внимание необходимата 5 минутна пауза между програмите.

1. Програмирайте програми (време на поливане) за използваните изходи.
2. Натиснете толкова пъти бутона за избор ⑪, докато отворения изход в наблюдателното стъкло ⑩ съответства на желаната програма на компютъра за вода.

Например за 4 използвани изхода и употребата на Prog. 15 на компютъра за вода 1864 / 1866:

При този пример се полива през използваните изходи 1 до 4.

програма/ изход	Start Time	Run Time	Mo	Tu	We	Th	Fr	Sa	Su
1	5:00	0:30	X				X		
2	5:35	0:35		X			X		X
3	20:20	0:35	X				X	X	
4	21:00	0:05	X		X		X		
5	He е зает								
6	He е зает								

Между всяка програма автоматично се спазват мин. 5 мин. пауза. Ако дните за поливане не са еднакви за всички дни (напр. програма / изход 2), при неактивните изходи се полива за 30 секунди. Така се гарантира, че водния разпределител ще превключи на следващия програмиран изход (напр. В понеделник от изход 1 на изход 3).

Прекъсване на активно поливане:

Когато е активирана програма „Programm 15“ (Арт. 1814 „Special program“), чрез бутона Man. на компютъра за вода може да бъде прекъснато активното поливане, без да бъде загубено разпределението на програмите спрямо отворените изходи.

→ По време на поливане натиснете бутона Map. на компютъра за вода.

Поливането се прекъсва и водния разпределител превключва на следващия използван изход, а компютъра за вода на следващата програма.

**Със сензор за влага /
сензор за дъжд:**

Сензорът за влага Арт. 1188 / Сензорът за дъжд Арт. 1189 трябва да бъде използван само с Компютър за вода Арт. 1864 / 1866 и активна програма Prog. 15.

Когато сензора за влага / сензора за дъжд регистрира достатъчна влажност, програма „**Programm 15**“ съкращава поливането на 30 сек., за да превключи водния разпределител на следващия използван изход. Без програма „**Programm 15**“ поливането няма да бъде осъществено. По този начин разпределението на програмите спрямо използваните изходи ще бъде загубено.

→ Моля, спазвайте инструкцията за експлоатация на компютъра за вода.

6. Сваляне от експлоатация

Зазимяване / Съхранение:



Внимание!
Повреда на водния разпределител, тъй като продукта не е защитен от замръзване!
Защита на водния разпределител от замръзване.

1. Развийте връзките.
2. При необходимост освободете водния разпределител и го свалете от скрепителната планка.
3. Съхранявайте водния разпределител на сухо, защитено от студ място.

Мястото на съхранение трябва да бъде недостъпно за деца.

7. Техническо обслужване

**Почистване на филтъра и
наблюдателното стъкло:**

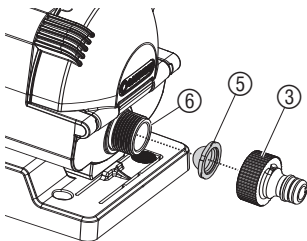

Проверявайте редовно филтъра.

1. Развийте приставката за свързване към кран ③.
2. Свалете и почистете ситото ⑤.
3. Завийте отново приставката за свързване към кран ③ с филтъра ⑤ върху връзката на входната страна ⑥.
4. Натиснете нагоре щифта ⑫ на наблюдателното стъкло ⑩, свалете и почистете наблюдателното стъкло.
5. Поставете отново наблюдателното стъкло ⑩.

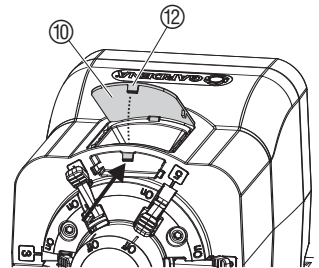

Промиване на водния разпределител:

Замърсен воден разпределител може да възпрепятства функцията на включване. Препоръчваме поне веднъж годишно да се извършва промиване на водния разпределител.

1. Поставете всички лостове за дебита на **On** и свалете капачките.
2. Отворете крана за вода или поставете компютъра за вода на ръчно поливане.
3. След 30 сек. натиснете бутона за избор, за да бъде промит следващия изход.
4. Повторете точка 3 за всички изходи.

8. Отстраняване на повреди



ВНИМАНИЕ !

Когато бъде изгубено разпределението на програмите към изходите, могат да бъдат причинени сериозни щети от пренапоояване или изсушаване, защото тогава програмите се изпълняват през грешните изходи!

→ Осигурете правилното разпределение на програмите спрямо изходите.

Повреда	Възможна причина	Отстраняване
Няма поливане	Крана за вода е затворен.	→ Отворете крана за вода.
	Изходи 1 и 4 са затворени с капачки.	→ Свържете потребители на изходи 1 и 4 .
	Активните изходи (лоста за дебита е на On) са затворени с капачки.	→ Свържете потребители на активните изходи.
	Лоста за дебита за използваните изходи не е на On или за неизползваните изходи (с капачка) не е на Off .	→ Поставете лоста за дебита за използваните изходи на On и за неизползваните изходи на Off .
	Програмите на изходите (виж наблюдателното стъкло) не са разпределени правилно.	→ Проверете разпределението на програмите.
Поливане през грешен изход (напр. Грешно разпределение на програмите спрямо изходите)	След деактивиране на програми (функция за лошо време).	→ Посредством бутона за избор разпределете активния изход (виж наблюдателното стъкло) спрямо желаната програма.
	Натиснат бутон за избор по време на активно поливане.	→ Не натискайте бутона за избор по време на активно поливане.
	Колебания в налягането в хидрофорната уредба.	→ Не използвайте хидрофорна уредба.

Повреда	Възможна причина	Отстраняване
Водният разпределител не превключва	Налягането е по-ниско от 1 bar.	→ Почистете филтъра, на входната страна използвайте приставка за свързване към кран Арт. 2801 / 2817 с $\frac{3}{4}$ "-маркучи, нама лете разхода на вода при отдаващия акесоар.
	Водният разпределител е замърсен.	→ Промийте водния разпределител.
	Активния изход е затворен с капачка.	Развийте капачката: → водния разпределител превключва.
Само когато не се използва Арт. 1864 / 1866	Дните на поливане не са еднакви при всички програми.	→ Настройте дните на поливане еднакво при всички програми.
	Няма 5 мин. пауза между програмите.	→ Настройте 5 мин. пауза между програмите.
Само за Арт. 1864 / 1866	Стар модел без програма 15.	→ Свържете се със сервизната фирма.



При други повреди Ви молим да се свържете с центъра за сервизно обслужване на GARDENA. Ремонти имат право да извършват само сервизните служби на GARDENA или оторизирани търговци на GARDENA.

9. Технически данни

Автоматичен воден разпределител Арт. 1197	
Вход:	26,5 мм (G $\frac{3}{4}$) външна резба
Изходи:	6 x 26,5 мм (G $\frac{3}{4}$) външна резба
Мин. работно налягане:	1 bar
Макс. работно налягане:	6 bar
Минимален дебит:	20 л/ч

10. Сервиз / Гаранция

Гарантия

Фирма GARDENA дава за този продукт 2 години гаранция (от датата на продажба). Това гаранционно обслужване се отнася за всички съществени дефекти на уреда, които може да се докаже, че са причинени от грешка в материала или производствена грешка. Гаранционното обслужване се осъществява посредством предоставянето на изправен уред или безплатен ремонт по наш избор, ако са следните условия:

- Уредът е бил използван правилно и в съответствие с препоръките в инструкцията за експлоатация.
- Не е правен опит от купувача или трето лице да бъде ремонтиран уред.

Тази гаранция на производителя не се отнася за съществуващите изисквания по гаранционното обслужване на търговеца / продавача.

Моля, в случай на гаранционно обслужване изпратете за наша сметка повредения уред заедно с копие от касовата бележка и описание на повредата, на адреса на сервизната фирма изписан на обратната страна.

PL Odpowiedzialność za produkt

Zwracamy Państwu uwagę, że nie ponosimy odpowiedzialności za uszkodzenia naszych maszyn, bądź szkody spowodowane ich wadliwym funkcjonowaniem, powstałe na skutek nieprawidłowo przeprowadzonych napraw lub użycia nieoryginalnych części zamiennych. Naprawy winny być przeprowadzane tylko przez punkty serwisowe Husqvarna lub autoryzowane serwisy. Dotyczy to również części uzupełniających i oprzyrządowania.

H Termékefelelősség

Nyomatékosan utalunk arra, hogy a termékefelelősségi törvény értelmében nem felelünk a készülékeink által okozott károkért, amennyiben ezek szakszer tlen javítás következményei, vagy ha a cseréket nem eredeti GARDENA – vagy általunk kibocsátott alkatrészekkel végzik el és a javítást nem a GARDENA megbízott szervizei végezték. Ez értelemszerűen en érvényes a kiegészítő részekre és a tartozékokra is.

CZ Ručení za výrobek

Upozorňujeme výslovně na skutečnost, že podle zákona o ručení za výrobky nejsme povinni ručit za škody vyvolané našimi výrobky, pokud tyto škody byly způsobeny neodbornou opravou nebo v případě výměny dílů nebyly použity naše originální díly GARDENA, popř. díly, které jsme schválili, a oprava nebyla provedena v servisu GARDENA nebo autorizovaným specialistou. Analogické ustanovení platí rovněž pro doplňky a příslušenství.

SK Zodpovednosť za vady výrobku

Výslovné zdôrazňujeme, že podľa zákona o ručení za výrobok nie sme zodpovední za škody spôsobené našim zariadením, ak sú spôsobené nesprávnou opravou, alebo ak sa nepoužili originálne diely GARDENA alebo nami schválené diely a ak nebola oprava vykonaná značkovou opravovňou GARDENA alebo autorizovaným odborníkom. To isté platí aj pre doplnkové diely a príslušenstvo.

GR Υπαιτότητα προϊόντος

Κάνουμε σαφές ότι, σύμφωνα με τους νόμους παραγωγής των προϊόντων, δεν είμαστε υπεύθυνοι για καμία ζημιά που προκλήθηκε από το προϊόν μας εάν δε χρησιμοποιήθηκαν για όλες τις συνδέσεις απολειστικά και μόνο τα γνήσια εξαρτήματα ή ανταλλακτικά της GARDENA ή αν το σέρβις δεν πραγματοποιήθηκε στο σέρβις της GARDENA. Τα ίδια ισχύουν για τα συμπληρωματικά μέρη και τα αξεσουάρ.

SLO Jamstvo za proizvode

Izrecno opozarjamo, da po Zakonu o jamstvu za proizvode, ne odgovarjamo za škode, ki so jih povzročile naše naprave, v kolikor je bila povzročena zaradi nestrokovnega popravila, ali pa pri zamenjavi delov niso bili uporabljeni originalni nadomestni deli GARDENA oziroma deli, ki jih dovolimo uporabiti in če popravilo ni bilo opravljeno v servisu GARDENA oz. pri pooblaščenem strokovnjaku. Ustrezno velja tudi za dele, ki nadgrajujejo napravo in pribor.

RO Responsabilitatea legala a produsului

Menționam în mod expres că, în concordanță cu responsabilitatea legală a produsului, nu suntem răspunzători de nici un accident provocat de produsele noastre dacă se datorează reparării necorespunzătoare sau dacă piesele de schimb nu sunt originale GARDENA sau aprobate de GARDENA, sau dacă reparațiile nu au fost efectuate de un Centru de Service GARDENA sau un specialist autorizat. Aceleași prevederi se aplică și pieselor de schimb și accesoriilor.

BG Отговорност за качество

Изрично подчертаваме, че съгласно закона за отговорност за качество, ние не носим отговорност за вредите причинени от нашите уреди, ако същите са причинени от неправилен ремонт или при подмяната на части не са използвани оригинални части на GARDENA или части одобрени от нас и ремонта не е извършен от сервиз на GARDENA или оторизиран специалист. Същото важи за допълнителните части и принадлежности.

<p>PL Deklaracja zgodności Unii Europejskiej Nижє podpisany Husqvarna AB, 561 82 Huskvarna, Sweden, potwierdza, że poniżej opisane urządzenie w wykonaniu wprowadzonym przez nas do obrotu spełnia wymogi zharmonizowanych wytycznych Unii Europejskiej, standardów bezpieczeństwa Unii Europejskiej i standardów specyficznych dla danego produktu. W przypadku wprowadzenia zmian nie uzgodnionych z nami wyjaśnienie to traci swoją ważność.</p>	<p>Opis urządzenia: Automatyczny dzielnik wody Megnevezés: Vízelosztó automatik Označení přístroje: Rozdělovač vody automatic Oznaczenie přístroje: Rozdzielacz wody automatic Περιγραφή του προϊόντος: Αυτόματος διανομέας νερού Oznaka naprave: Vodni razdelilnik automatic Descrisciera articolului: Distribuitor automatic central pentru udat Обозначение на уредите: Автоматичен воден разпределител</p>
<p>H EU azonosság nyilatkozat Alulírott, Husqvarna AB, 561 82 Huskvarna, Sweden, igazolja, hogy az alább felsorolt, általunk forgalomba hozott termékek megfelelnek az EU elvárásoknak, EU biztonsági normáknak és a termékspecifikus szabványoknak egyaránt. A készülék velünk nem egyeztetett változtatása esetén ez a nyilatkozat érvényes leszti.</p>	<p>Art. nr.: Cikkszám: Č.výr: Typové č. : Κωδ. Νο.: Št. art.: Nr art.: Art.-№ :</p> <p style="text-align: right;">1197</p>
<p>CZ Prohlášení o shodě EU Níže podepsaná společnost Husqvarna AB, 561 82 Huskvarna, Sweden potvrzuje, že níže označený přístroj v provedení, které jsme uvedli na trh, splňuje požadavky uvedené vě harmonizovaných směrnicích EU, v bezpečnostních standardech EU a ve standardech pro příslušné produkty. V případě změny přístroje, která námi nebyla odsouhlasena, stává se toto prohlášení neplatným.</p>	<p>Dyrektywy UE: EU szabványok: Směrnice EU: Smernice EU: EU Προδιαγραφές: Smernice EU: Directive UE: ЕС-директиви:</p> <p style="text-align: right;">2006/42/EC</p>
<p>SK Vyhlasenie o zhode pre Európsku úniu Dolu podpísaný, Husqvarna AB, 561 82 Huskvarna, Sweden, potvrdzuje, že ďalej označené zariadenie vo vyhotovení nami uvedenom do prevádzky spĺňa požiadavky harmonizovaných smerníc Európskej únie, bezpečnostných štandardov Európskej únie a štandardov špecifických pre produkt. Pri vykonaní zmien zariadenia, ktoré nie sú nami odsúhlasené, stráca toto vyhlásenie platnosť.</p>	<p>Harmonisierete EN: DIN EN ISO 12100</p> <p>Hinterlegte Dokumentation: GARDENA Technische Dokumentation E. Renn 89079 Ulm Deposited Documentation: GARDENA Technical Documentation E. Renn 89079 Ulm Documentation déposée : Documentation technique GARDENA E. Renn 89079 Ulm</p>
<p>GR Πιστοποιητικό συμμόρφωσης ΕΚ Η υπογεγραμμένη: Husqvarna AB, 561 82 Huskvarna, Sweden πιστοποιεί ότι τα μηχανήματα που υποδεικνύονται κάτωθι, όταν φεύγουν από το εργοστάσιο, είναι κατασκευασμένα με τις οδηγίες της Ευρωπαϊκής Κοινότητας και τα Κοινωνικά πρότυπα ασφαλείας και προδιαγραφές.</p>	<p>Rok nadania znaku CE: CE bejegyzés kelte: Rok přidělení značky CE: Rok inštalácie značky CE: Έτος πιστοποιητικού ποιότητας CE: Leto namestitve oznake CE: Anul de marcare CE: Година на поставяне на CE-маркировка:</p> <p style="text-align: right;">2011</p>
<p>SLO Izjava o skladnosti s pravili EU Podpisano podjetje, Husqvarna AB, 561 82 Huskvarna, Sweden, potrjuje, da v nadaljevanju navedena naprava v različici, ki smo jo poslali na trg, izpolnjuje zahteve smernic EU, varnostnih standardov EU in standardov tovrstnih proizvodov. Izjava ne velja za spremembe na napravi, ki niso opravljene v soglasju z nami.</p>	<p>Ulm, 01.07.2011r. Ulm, 01.07.2011 V Ulmu, dne 01.07.2011 Ulm, 01.07.2011 Ulm, 01.07.2011</p> <p>Ulm, 01.07.2011 Ulm, 01.07.2011 Улм, 01.07.2011</p> <p>Uprawniony do reprezentacji Meghatalmazott Зпълномощен Σπληνотомоснен Νόμιμος εκπρόσωπος της εταιρίας Vodja tehničnega oddelka Conducerea tehnică Упълномощен</p> <p> A. Disch Vice President Category Watering</p>
<p>RO UE - Certificat de conformitate Prin prezenta Husqvarna AB, 561 82 Huskvarna, Sweden, certifica faptul ca, in momentul in care produsele mentionate mai jos ies din fabrica sunt in concordanta cu directivele UE, standardele de siguranta UE si standardele specifice ale produsului UE. Acest certificat devine nul in cazul modificarii aparatului fara aprobarea noastra.</p>	<p>BG ЕС-Декларация за съответствие Подписаната фирма Husqvarna AB, 561 82 Huskvarna, Sweden декларира, че описаните подолу уреди, пуснати в продажба съгласно нашата спецификация, изпълняват изискванията на хармонизираните ЕС-директиви, ЕС-станданти за безопасност и специфичните производствени стандарти. При промяна на уреда, която не е съгласувана с нас, тази декларация губи своята валидност.</p>

