

4000/4 Art. 1481
4000/5 Art. 1483

- D Betriebsanleitung**
Hauswasserautomat electronic plus mit Trockenlaufsicherung
- GB Operating Instructions**
Pressure Tank Unit electronic plus with Dry-Running Safety
- F Mode d'emploi**
Station de pompage automatique electronic plus avec sécurité manque d'eau
- NL Instructies voor gebruik**
Pomp met hydrofoor electronic plus met droogloopbeveiliging
- S Bruksanvisning**
Pumpautomat electronic plus med Torrkörningsskydd
- DK Brugsanvisning**
Husvandværk electronic plus med tørløbssikring
- FIN Käyttöohje**
Painevesiautomaatti electronic plus kuivakäyntisuojailla
- N Bruksanvisning**
Elektronisk trykkpumpe electronic plus med tørrkjøringssikring
- I Istruzioni per l'uso**
Pompa ad intervento automatico electronic plus con sicurezza contro il funzionamento a secco
- E Manual de instrucciones**
Bomba automática electronic plus con protección del recorrido en vacío
- P Instruções de utilização**
Bomba de Pressão electronic plus com protecção contra o funcionamento em seco
- PL Instrukcja obsługi**
Hydrofoor electronic plus
- H Használati utasítás**
Házi automatikus vízellátó berendezés electronic plus
- CZ Návod k použití**
Domácí vodní automaty electronic plus
- SK Návod na použitie**
Domáce vodovodné automaty electronic plus
- GR Οδηγίες χρήσεως**
Αυτόματα συστήματα τροφοδοσίας νερού electronic plus
- RUS Инструкция по эксплуатации**
Автоматы для домашнего водопровода electronic plus
- SLO Navodilo za uporabo**
Avtomati za hišno vodo electronic plus
- HR Upute za uporabu**
Automati za opskrbu kućanstva vodom electronic plus
- SRB Uputstvo za rad**
BIH Hidropak electronic plus sa zaštitom od rada na suvo
- UA Інструкція з експлуатації**
Домові водопровідні автомати electronic plus
- RO Instrucțiuni de utilizare**
Automat pentru apă menajeră electronic plus
- TR Kullanma Kılavuzu**
Kuru Çalışma Emniyetli Elektronik Hidrofor
- BG Инструкция за експлоатация**
Помпи с електронен пресостат за високо налягане electronic plus
- AL Manual përdorimi**
Automati i ujit i shtëpisë electronic plus me siguresë të rrotullimit në të thatë
- EST Kasutusjuhend**
Electronic plus kuivkäigukaitsega pump-veeautomaat
- LT Eksploatavimo instrukcija**
Buitinis automatinis slėgimo siurblys electronic plus
- LV Lietošanas instrukcija**
Elektroniskie ūdens sūkņi electronic plus

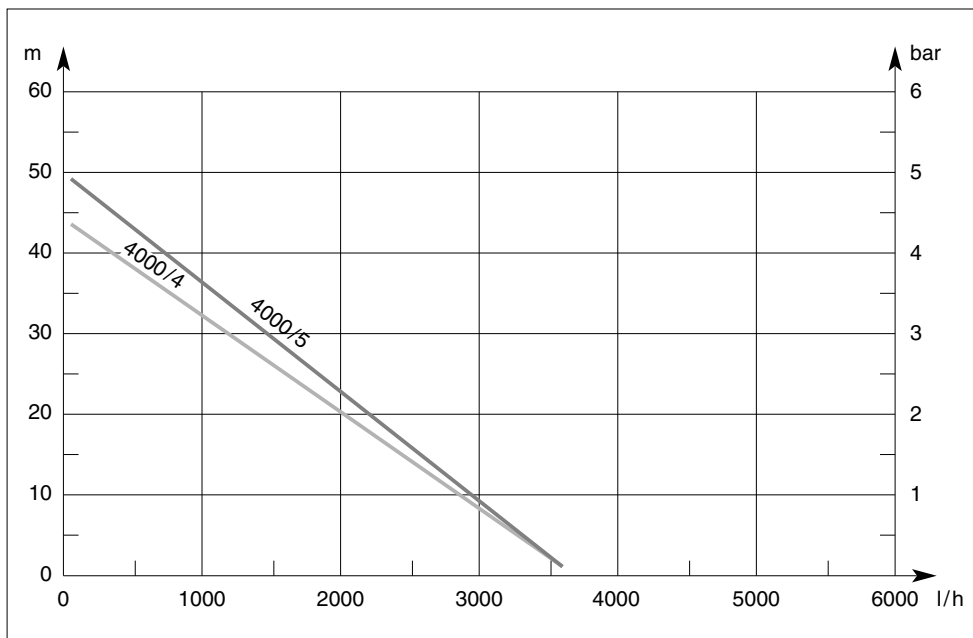

D

Bitte lesen Sie diese Betriebsanleitung vor Inbetriebnahme Ihres Gerätes sorgfältig.

Betriebsanleitung Seite 4 - 15

GB

Please read these operating instructions carefully before using the unit.

Operating instructions Page 16 - 26

F

Nous vous remercions de bien vouloir lire attentivement ce mode d'emploi avant l'utilisation de votre pompe.

Mode d'emploi Page 27 - 38

NL

Lees deze Instructies voor gebruik voor ingebruikname van het apparaat zorgvuldig door.

Instructies voor gebruik Pagina 39 - 49

S

Läs igenom bruksanvisningen noggrant innan Du tar Din GARDENA Pump i bruk.

Bruksanvisning Sida 50 - 60

DK

Læs denne brugsanvisning omhyggeligt igennem før monteringen og igangsætning af apparatet.

Brugsanvisning Side 61 - 71

FIN

Lue tämä käyttöohje ennen laitteesi käyttöönottoa huolellisesti läpi.

Käyttöohje Sivu 72 - 82

N

Les denne bruksanvisningen nøye igjennom før du setter maskinen i drift.

Bruksanvisning Side 83 - 93

I

Prima di mettere in uso la nuova pompa, leggere attentamente le istruzioni.

Istruzioni per l'uso pagina 94 - 104

E

Antes de la puesta en marcha del aparato, aconsejamos una atenta lectura del presente manual de instrucciones.

Manual de instrucciones Página 105 - 115

P

Por favor leia atentamente estas instruções de manejo antes de utilizar esta bomba.

Manual de instruções Página 116 - 127

PL

Przed uruchomieniem urządzenia należy dokładnie przeczytać instrukcję obsługi.

Instrukcja obsługi Strona 128 - 138

H

Kérjük, a készülék üzembe vételét előtt gondosan olvassa el ezt a használati útmutatót.

Használati Oldal
útmutató 139 - 149

CZ

Předtím, než přístroj uvedete do provozu, přečtěte si laskavě tento návod k použití.

Strana
Návod k použití 150 - 161

SK

Skôr, ako prístroj uvediete do prevádzky, si laskavo prečítajte tento návod na použitie.

Strana
Návod na použitie 162 - 173

GR

Σας παρακαλούμε διαβάστε προσεκτικά τις οδηγίες χρήσης πριν θέσετε σε λειτουργία τη συσκευή σας.

Σελίδες
Οδηγίες χρήσης 174 - 185

RUS

Пожалуйста, внимательно прочитайте данную инструкцию по эксплуатации перед началом работы с Вашим устройством.

Стр
Инструкция по эксплуатации 186 - 197

SLO

Pred uporabo vaše naprave prosimo, da preberete ta navodila za uporabo.

Navodila za Stran
uporabo 198 - 208

HR

Molimo da prije puštanja Vašeg uređaja u pogon pažljivo pročitate ove upute za uporabu.

Stranice
Upute za uporabu 209 - 219

SRB / BIH

Pažljivo pročítajte ovo uputstvo pre nego što uređaj pustite u rad.

str.
Uputstvo za rad 220 - 230

UA

Перед пуском будь ласка уважно прочитайте інструкцію з експлуатації.

Інструкція з Сторінка
експлуатації 231 - 242

RO

Vă rugăm citiți cu atenție aceste instrucțiuni de utilizare înainte punerii în funcțiune a aparatului dumneavoastră.

Instrucțiuni de Pagina
utilizare 243 - 253

TR

Lütfen kullanma kılavuzunu dikkatlice okuyunuz ve uyarıları dikkate alınız.

Sayfa
Kullanma Talimatı 254 - 264

BG

Моля прочетете подробно тази инструкция за експлоатация преди да съоръжението.

Инструкция за Страница
експлоатация 265 - 276

AL

Ju lutemi lexoni me kujdes manualin e përdorimit para vendosjes në punë të pajisjet Tuaj.

Faqe
Manual përdorimi 277 - 287

EST

Palun lugege kasutusjuhend enne pumba kasutamist hoolikalt läbi.

lehekülj
Kasutusjuhend 288 - 298

LT

Prieš pradėdami eksploatuoti savo prietaisą, atidžiai perskaitykite šią naudojimo instrukciją.

Eksplloatavimo Puslapiai
instrukcija 299 - 309

LV

Pirms sūkņa ekspluatācijas sākšanas lūdzam rūpīgi izlasīt šo lietošanas instrukciju.

Lietošanas Lappuse
instrukcija 310 - 320

GARDENA automat za opskrbu kućanstva vodom electronic plus s osiguranjem od rada bez vode 4000/4, 4000/5



Ovo je prijevod njemačkih originalnih uputa.

Pažljivo pročitajte upute za uporabu i slijedite navedene naputke. Pomoću ovih uputa za uporabu upoznajte se s uređajem, njego-vim sastavnim dijelovima, pravilnom uporabom kao i sigurnosnim napomenama.



Iz sigurnosnih razloga djeca mlađa od 16 godina, kao i osobe koje nisu upoznate s uputama za uporabu, ne smiju koristiti ovaj automat za opskrbu kućanstva vodom.

Osobe s ograničenim tjelesnim ili duševnim sposobnostima smiju se koristiti ovim proizvodom ukoliko ih nadzire i podučava ovlašteno lice.

→ Molimo Vas da pažljivo pročitate ovu uputu za uporabu.

Područje uporabe Vašeg automata za opskrbu kućanstva vodom

Namjena

GARDENA automati za opskrbu kućanstva vodom namijenjeni su za osobnu uporabu u kući i hobi-vrtovima i nisu predviđeni za rad uređaja i sustava za navodnjavanje na javnim zelenim površinama.

Sredstva za pumpanje

GARDENA automati za opskrbu kućanstva vodom mogu se koristiti za pumpanje kišnice, vode iz vodovoda i vode za bazene koja sadrži klor.

Oprez



GARDENA automati za opskrbu kućanstva vodom nisu prikladni za trajni pogon (npr. uporabu u industriji, stalnu cirkulaciju). Nadražujuće, lagano zapaljive, agresivne ili eksplozivne tvari (kao npr. benzin, petroleji ili nitrorazrjeđivači), slana voda kao i živežne namirnice ne smiju se pumpati.

Temperatura protočne tekućine

Temperatura protočne tekućine ne smije prekoračiti 35 °C.



Za Vašu sigurnost

Korištenje pumpe na bazenima za plivanje

Korištenje pumpe na bazenima, vrtnim jezercima i sličnim mjestima dopušteno je samo ako se pumpa pokreće pomoću zaštitne strujne sklopke (FI-sklopka) s nazivnom strujom kvara ≤ 30 mA (DIN VDE 0100-702 i 0100-738). Pumpa se ne smije pokretati ukoliko se u bazenu ili vrtnom jezeru nalaze osobe. Osim toga pumpa mora biti postavljena na mjestu sigurnom od poplavlivanja i zaštićenom od slučajnog upadanja.

→ Molimo da se o tome posavjetujete s električarom.

Prikjučni mrežni vodovi

Priključni mrežni vodovi ne smiju imati manji poprečni presjek od gumenih crijeva oznake H07 RNF. Produžni kabeli moraju biti u skladu s DIN normom VDE 0620.

za Austriju

U Austriji električni priključak mora odgovarati normi Austrijskog društva elektrotehničara -ÖVE-EM 42, T2 (2000) / 1979 § 22 u skladu s čl. 2022.1. Nadalje, pumpe se mogu koristiti na bazenima za plivanje i vrtnim jezercima samo ako su priključene na rastavni transformator.

Molimo da se o tome informirate u električarskom servisu.

za Švicarsku

U Švicarskoj se prijenosni uređaji koji se upotrebljavaju na otvorenom obavezno priključuju pomoću zaštitne strujne sklopke.

Korištenje pumpe za opskrbu kućanstva vodom

Kod korištenja pumpe za opskrbu kućanstva vodom treba se pridržavati mjesnih propisa komunalnih organa za opskrbu vodom i otpadne vode. Dodatno se treba pridržavati norme DIN 1988.

U slučaju potrebe potražite savjet Vaše stručne sanitetske službe.

Utjecaji okoline

Pumpu ne izlažite kiši. Pumpu nemojte koristiti u mokroj ili vlažnoj okolini.

Vizualna kontrola

Da biste utvrdili je li pumpa, a naročito mrežni kabel ili utikač oštećen, prije korištenja provedite vizualnu kontrolu.

Oštećena pumpa ne smije se koristiti.

U slučaju oštećenja, kontrolu pumpe prepustite servisu GARDENA ili ovlaštenom električaru.

Obratite pažnju na mrežni napon

Podaci na pločici s oznakom tipa moraju se slagati s podacima o električnoj mreži.

Napomene za korištenje

Poklopac filtra i povratnog ventila

Pripazite na to da tijekom rada pumpe poklopac ventila i povratnog filtra budu dobro pričvršćeni.

Nemojte nositi pumpu držeći je za kabel

Nemojte nositi pumpu držeći je za kabel i ne vucite za kabel da biste izvukli utikač iz utičnice. Zaštitite kabel od vrućine, ulja i oštih rubova.

Izvlačenje mrežnog utikača

Mrežni utikač izvucite nakon isključivanja iz pogona, u slučaju nekorištenja i prije održavanja.

Sprečavanje rada bez vode

Da biste izbjegli rad pumpe bez vode, obratite pažnju na to da se završetak usisnog crijeva uvijek nalazi u vodi.

Trošenje i smanjenje učina

Pijesak i ostale abrazivne tvari u protočnoj tekućini uzrokuju brzo trošenje i smanjenje učina pumpe.

bez stalnog pogona

Pumpa nije prikladna za stalni pogon (npr. uporabu u industriji, stalnu cirkulaciju).

Minimalna protočna količina

Minimalna protočna količina iznosi 90 l/h (= 1,5 l/min). Priključni uređaji s manjim protokom ne smiju se koristiti.

maks. dopušt. unutrašnji tlak

Kod korištenja pumpe za povećanje tlaka maks. dopušteni unutrašnji tlak ne smije biti veći od 6 bara (na tlačnoj strani). Povećani izlazni tlak i tlak pumpe se zbrajaju.

Primjer: Tlak na slavini za vodu 1,5 bara, maks. tlak automata za opskrbu kućanstva vodom 4000/4 electronic plus 4,4 bara, ukupni tlak 5,9 bara.

Preporučeni pribor

GARDENA usisni komplet

Br. art. 1411 (3,5 m) / 1418 (7 m)

vakuumski nepropusno spiralno crijevo, spremno za priključak s usisnim filtrom i jednosmjernim ventilom \varnothing 25 mm (1").

GARDENA usisna crijeva

Otporna na presavijanja i vakuumski nepropusna, ovisno o odabiru mogu se nabaviti kao metražna roba promjera 19 mm (3/4") ili 25 mm (1") bez priključnih armatura ili fiksne dužine kompletno s priključnim armaturama.

Br. art. 1720 19 mm (3/4") ili **br. art. 1721** 25 mm (1")

GARDENA usisni filter s jednosmjernim ventilom

Br. art. 1726 19 mm (3/4"); **br. art. 1727** 25 mm (1");

Br. art. 1728 19 mm (3/4") / 25 mm (1")

metalno-plastična izvedba

GARDENA usisno crijevo za arteške bunare

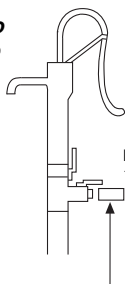

Povratni ventil

Br. art. 1729 za korištenje na usisnoj strani

za vakuumski nepropustan priključak pumpe na arteški bunar ili krute cijevi.

Dužina: 0,5 m s obostranim unutrašnjim navojem od 33,3 mm (G 1).

Br. art.
1745 1729

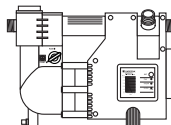

GARDENA mjedene brze spojke (→ Korištenje na tlačnoj strani)

Br. art. 7109 brza spojica s 33,3 mm (G 1) unutrašnjim navojem i

br. art. 7120 usisna i visokotlačna spojka za crijeva od 19 mm (3/4") ili

br. art. 7121 od 25 mm (1" crijeva) u spoju s obujmicom crijeva **br. art. 7192**.

Fiksna instalacija

Pričvrсна ploča

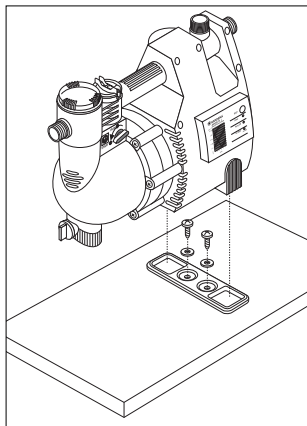

Da biste pumpu postavili stabilno i osigurali od prevrtanja, priloženu pričvršnu ploču učvrstite na prikladnu podlogu.

Zatim na to stavite Vaš automat za opskrbu kućanstva vodom s obje noge.

Pumpu postavite tako da ispod ispusnog vijka možete staviti sabirnu posudu odgovarajuće veličine za pražnjenje pumpe ili uređaja.

Pumpu po mogućnosti instalirajte više od površine vode koju treba pumpati.

Napomena:

Ako to nije moguće, između pumpe i usisnog crijeva instalirajte element za zatvaranje otporan na podtlak, npr. za čišćenje ugrađenog filtra.

koristite crijeva otporna na tlakove i fleksibilna crijeva

Koristite fleksibilna crijeva otporna na tlakove u spoju s fiksnom instalacijom (→ Smanjenje buke).

Ugradnja zapornih ventila

Kod fiksne instalacije koristite elemente za zatvaranje na usisnoj i na tlačnoj strani

→ važno npr. za održavanje i čišćenje ili za zaustavljanje.

Priključak – tlačna strana

Tlačna strana

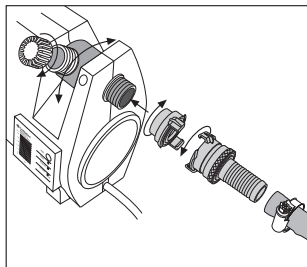

Priključni dijelovi na usisnoj i tlačnoj strani smiju se pritegnuti samo rukom.

Priključiti crijevo na navoj od 33,3 mm (G 1) na tlačnoj strani:

→ prema odabiru na priključak zakretljiv za 120° i/ili vodoravan priključak.

→ nepotreban priključak zabrtvite priloženim čepom.

Preporuka:

Koristite crijeva otporna na tlakove, kao npr. crijevo GARDENA Profi Top promjera 19 mm (3/4"), br. art. 4414, spojeno s brzom spojkom s unutrašnjim navojem GARDENA od 33,3 mm (G 1), br. art. 7109 te s GARDENA usisnom i visokotlačnom spojkom, br. art. 7120, za crijeva od 19 mm(3/4") kao i GARDENA objumicom crijeva, br. art. 7192.

optimalna protočna snaga

Optimalno iskorištavanje protočne snage pumpe postiže se priključkom crijeva od 19 mm (3/4").

Priključak – usisna strana

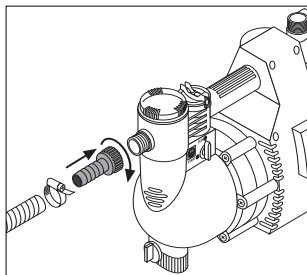

Pričvrstite vijcima usisni komplet GARDENA (br. art. 1411/ 1418) na usisnu stranu pumpe i pritegnite ga rukom tako da se brtveni prsten dobro utisne. Sad stavite usisno crijevo u protočni medij.

Fiksna instalacija:

Za spajanje s cijevima ili arteškim bunarima preporučujemo primjenu usisnog crijeva GARDENA za arteške bunare (br. art. 1729).

Preporuka:

Kod visina usisavanja većih od 4 m preporučujemo da usisno crijevo pričvrstite npr. na drveni kolčić da bi pumpu rasteretili od težine.

Na usisnoj strani ne koristite dijelove utičnog sustava crijeva za vodu!

Prije puštanja u pogon

Postavljanje i punjenje pumpe

Pumpu postavite na sigurnom razmaku od protočnog medija

Mjesto postavljanja mora biti čvrsto i suho te omogućiti stabilnost pumpe.

→ Postavite pumpu na sigurnoj udaljenosti (min. 2 m) od transportnog medija.

Pumpa se mora postaviti na mjestu s iznimno niskom razinom vlage u zraku i dostatnim provjetravanjem u području ventilacijskih proreza. Udaljenost od zidova mora biti najmanje 5 cm. Kroz ventilacijske proreze ne smije prodrijeti nikakva prljavština (npr. pijesak ili zemlja).

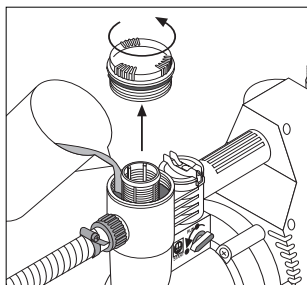

Punjenje pumpe:

- Otvorite poklopac filtarske komore.
- Okretnu sklopku stavite u položaj **START** (→ Integriran povratni ventil se otvara).
- Pumpu u potpunosti napunite čistom i hladnom protočnom tekućinom preko filtarske komore.

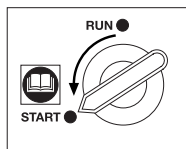

- Koristite usisno crijevo s jednosmjernim ventilom i napunite ga vodom kako biste omogućili nesmetano usisavanje (vidi odlomak „Priključak – Usisna strana“).

- Ponovno stavite poklopac filtarske komore.

Puštanje u pogon

Prvo puštanje u pogon

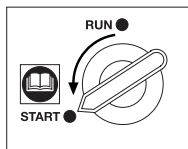

- Okretnu sklopku povratnog ventila postavite u položaj **START**.
- Lagano otvorite mjesta za ispuštanje u tlačnom vodu (npr. lijevana ručica, slavina za vodu).
→ Kod postupka usisavanja zrak mora izlaziti.
- Mrežni utikač utaknite u utičnicu izmjenične struje od 230-V.

Pažnja: Pumpa odmah počinje raditi!

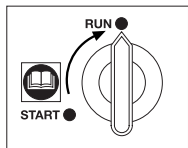

Čim pumpa počne pumpati, okretnu sklopku stavite u položaj **RUN** (normalni pogon) → Jamstvo za nesmetan rad pumpe.

Elektroničko upravljanje

Automati za opskrbu kućanstva vodom imaju elektroničko upravljanje s fiksnim programima.

Elektroničko upravljanje aktiviraju impulsi tlačnog prekidača i prepoznavanje protoka od strane osiguranja od rada bez vode.

Tlačni prekidač tvornički je podešen na tlak ukapčanja od oko 2,2 bara. Ova podešenost ne može se promijeniti.

Osiguranje od rada bez vode štiti pumpu od oštećenja i regulira vrijeme zaustavljanja pumpe na

zatvorenoj tlačnoj strani.

Pogonska stanja prikazuju se putem LED-dioda (svjetleće diode) (→ vidi „Zaslona elektroničkog upravljanja“).

Puštanje u pogon

- Čim se mrežni utikač utakne u utičnicu izmjenične struje od 230-V, zasvijetli crvena i zelena LED – pumpa se pokreće. Kod postizanja maks. tlaka pumpa se isključuje (→ Ugasi se zelena LED Pump).

Tlačni prekidač

- Padne li tlak ispod vrijednosti tlaka ukapčaja od oko 2,2 bara, elektroničko upravljanje automatski uključuje pumpu. **Napomena:** Već i pumpanje male količine vode (nekoliko ml) dovodi do opadanja tlaka sve do tlaka ukapčanja, a time i do uključivanja pumpe.
- Kad se završi pumpanje vode, u dovodu je maksimalni tlak. Pumpa radi još malo oko 10 sekundi i zatim se isključuje.
- U slučaju nestanka protočnog medija, pumpu isključuje tlačni prekidač (→ Osiguranje od rada bez vode).

Kvar

Kvar nastaje ako se voda ne može pumpati ili nema dovoljno vode, npr.:

- ako je protočna količina manja od oko 90 l/h (→ prigušivanje na tlačnoj strani)
- ako je protočna količina manja od oko 400 l/h (→ prigušivanje na usisnoj strani)
- ako u sustavu postoji mjesto propuštanja, tako da se pumpa uključi i isključi više od 7 put unutar 2 minute
- zbog usisnog crijeva bez jednosmjernog ventila.

Tumačenje pojmova

Ciklus usisavanja

Pumpa pokušava ponovno uspostaviti normalni pogon tijekom 4 minute.

Automatski modus samostalnog usisavanja (→ žmirkava žuta LED Alarm)

Nakon smetnje elektronika pumpe izvodi automatski do 3 pokušaja usisavanja u vremenski različitim intervalima kako bi opet uspostavila normalni pogon; i to nakon 1 sata, nakon 5 sati i nakon 20 sati. Kod tih pokušaja izvodi se **ciklus usisavanja** (v. gore).

Re-plugging (= mrežni utikač se izvuče i zatim ponovno utakne)

Važno! Izvucite mrežni utikač ! Provjerite eventualne greške na uređaju i pumpi (vidi odlomak „Traženje greške“). Uklonite grešku i pumpu ponovno pustite u pogon tako da mrežni utikač utaknete u utičnicu izmjenične struje od 230-V.

Zaslon elektroničkog upravljanja

Pogonsko stanje

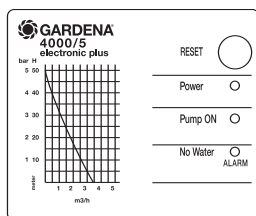

svijetli



žmirkava



žmirkava brzo

Tipka RESET:

Tipka RESET služi za ponovno puštanje pumpe u pogon nakon kvara.

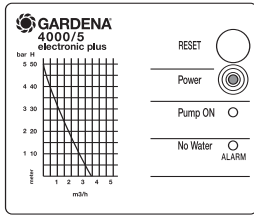

Svijetli crvena LED Power

Pumpa je priključena na strujnu mrežu. Uređaj se nalazi u normalnom pogonu.

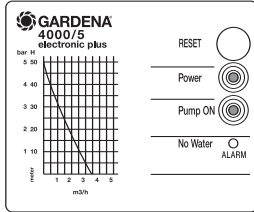

Svijetli zelena LED

Pumpe je priključena na strujnu mrežu i radi. Nakon postizanja maks. tlaka pumpa se isključiti (ugasi se zelena LED) i nalazi se u normalnom pogonu.

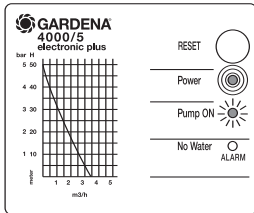

Zelena LED polako žmirka (1x u sekundi)

- Premala protočna količina na tlačnoj strani (ispod 90 l/h). Pumpa se zaustavlja i zatim isključiti. Ponovno će se uključiti čim se postigne tlak ukapčanja od oko 2,2 bara (npr. kod propuštanja).
- Netom prije toga, nakon završetka pumpanja vode, pumpu treba isključiti.

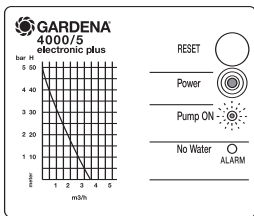

Zelena LED brzo žmirka (4 x u sekundi)

- Premala protočna količina na **usisnoj strani** (ispod 400 l/h). Pumpa se zaustavlja oko 40 sekundi. Ako se unutar tog vremena ne postigne normalni pogon, pumpa se isključuje i upravljanje prebacuje na „**automatski modus samostalnog usisavanja**“.
- Napomena: Pritiskom na tipku RESET pumpa se u svakom trenutku može prijevremeno uključiti.

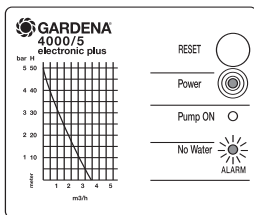

Zelena LED polako žmirka (1 x u sekundi)

- Premala količina vode kod ponovnog pokretanja. Pumpa prolazi kroz prvi „**Ciklus usisavanja**“.
- U slučaju nepostizanja normalnog pogona pumpa se isključiti i upravljanje prebacuje na „**automatski modus samostalnog usisavanja**“.
- Napomena: Pritiskom na tipku RESET pumpa se u svakom trenutku može prijevremeno uključiti.

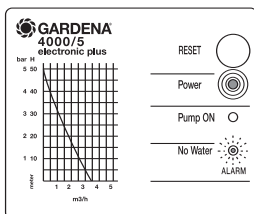

Zelena LED brzo žmirka (4 x u sekundi)

- Kod premale količine vode javlja se alarm dok se pumpa nalazi u normalnom pogonu. Upravljanje prebacuje na „**automatski modus samostalnog usisavanja**“.
- Napomena: Pritiskom na tipku RESET pumpa se u svakom trenutku može prijevremeno uključiti.

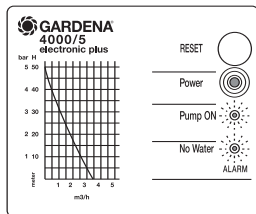
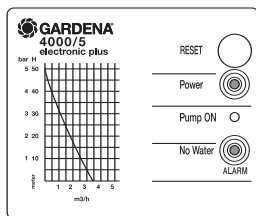

Svijetli žuta LED

● „Automatski modus samostalnog usisavanja“ je istekao i uređaj ne pumpa (npr. zbog nedostatka vode u spremniku ili bunaru ili je filter zaprljan).

Napomena: Pritiskom na tipku RESET ili „Re-plugging“ pumpa se u svakom trenutku može prijevremeno uključiti.

Zelena i žuta LED naizmjenično brzo žmirkaju (4 x u sekundi)

● Treptavo svjetlo upozorenja: U sustavu vodova je mjesto propuštanja. Pumpa se uključuje i isključuje zbog propuštanja. Ako se uključuje unutar 2 minute više od 7 puta, upravljanje aktivira treptavo svjetlo upozorenja-alarm i motor se isključuje.

Napomena: Ponovno puštanje pumpe u pogon moguće je putem „Re-plugging“-a.

Traženje greške

Važno!

Izvucite mrežni utikač i provjerite postoji li na pumpi eventualna greška kao npr.:

- neispravan jednosmjerni ventil na završetku usisnog crijeva ili on ne brtvi
- Pumpa nije dovoljno napunjena protočnom tekućinom. Okretna sklopka povratnog ventila nalazi se u položaju **START** i, nakon što pumpa počne raditi, nije u položaju **RUN**
- Završetak usisnog crijeva

nije u vodi.

- Premalo pretakanje
- Usisno crijevo ili priključci ne brtve
- Usisni filter je začepljen
- Budući da su mjesta za ispuštanje zatvorena itd., zrak se na tlačnoj strani ne može ispustiti.
- Tlačni vod ne brvi ili propuštaju potrošači.
- Pumpa se uključuje i isključuje zbog propuštanja. Ako se uključuje unutar

2 minute više od 7 puta, upravljanje aktivira treptavo svjetlo upozorenja-alarm i motor se isključuje.

Korigirajte grešku i stavljanjem mrežnog utikača u utičnicu ponovno stavite pumpu u pogon.

Ako niti sad nakon višekratnog pritiskanja tipke **RESET** usisavanje nije moguće, molimo Vas da kontaktirate servis GARDENA (adrese na poleđini).

Isključivanje

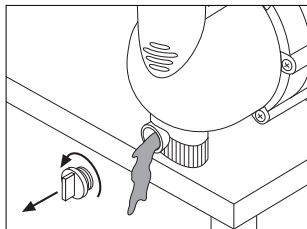

Prije svakog zahvata na pumpi izvucite mrežni utikač!

Zaštitite pumpu od mraza.

- Okretnu sklopku stavite u položaj **START** i ispraznite pumpu putem vijka za ispuštanje vode.
- Pumpu skladištite na mjestu zaštićenom od smrzavanja.

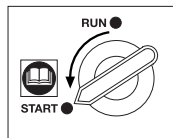

Zbrinjavanje

(prema RL2002/96/EG)



Uređaj se ne smije baciti među uobičajeno kućno smeće, već stručno zbrinuti.

- Uređaj zbrinite putem Vašeg komunalnog mjesta za zbrinjavanje.

Čišćenje ugrađenog filtra

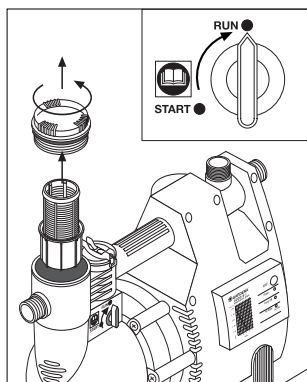

Prije svakog zahvata na pumpi izvucite mrežni utikač!

- Okrenite odn. ostavite okretnu sklopku u položaju **RUN**.
- Eventualno zatvorite element za zatvaranje usisne strane.
- Odvrnite poklopac filtra okretanjem u smjeru kazaljke na satu.
- Izvadite jedinicu filtra okomito prema gore.
- Držite posudu i oslobodite filtar iz bajunetnog zatvarača okrećući ga u smjeru suprotnom od kazaljke na satu.
- Operite posudu pod tekućom vodom, a filtar npr. mekom četkom.
- Montirajte jedinicu posuda-filtar obrnutim redoslijedom.
- Očišćenu filtarsku jedinicu umetnite u pumpu.
- Ponovno uvrnite poklopac filtra do graničnika.

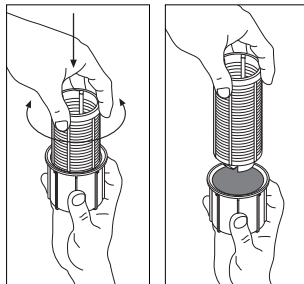

Čišćenje integriranog povratnog ventila

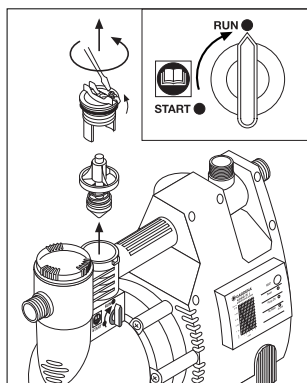

Prije svakog zahvata na pumpi izvucite mrežni utikač!

- Okrenite odn. ostavite okretnu sklopku u položaju **RUN**.
-  Pripazite na to da tlačna strana ne bude pod tlakom tako da npr. otvorite mjesta za ispuštanje!
- Zatvorite event. postojeće elemente za zatvaranje na usisnoj i tlačnoj strani.
- Otpustite vijke u smjeru suprotnom od kazaljke na satu toliko da možete gurati držač prema gore i natrag po žlijebu ležaja.
- Uklonite poklopac integriranog povratnog ventila okretanjem u smjeru suprotnom od kazaljke na satu.
- Skinite tijelo ventila i operite ga pod tekućom vodom.
- Nakon čišćenja tijelo umetnite pravilno i centrično (stožasti vrh prema dolje).
- Ponovno stavite poklopac do graničnika.
- Pomaknite držač prema naprijed i postavite ga u početni položaj.
Na kraju pritegnite vijak u smjeru kazaljke na satu.

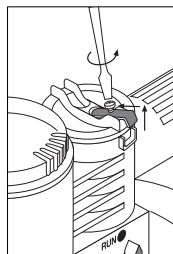

Smetnje

Smetnje	Mogući uzroci	Pomoć
Motor pumpe radi ali se iznenada smanjuje protočna količina ili tlak	Propuštanje na usisnoj strani. Usisni filtar na crijevu djelomično ili potpuno usisava na prazno. Začepljen usisni filtar ili jednosmjerni ventil.	Sanirajte mjesta propuštanja: Rastlačiti pumpu na tlačnoj strani kako bi se protočna količina na usisnoj strani prilagodila onoj na tlačnoj strani. Obratite pažnju na minimalnu protočnu količinu (vidi „Tehnički podaci“). Očistite filtar odnosno jednosmjerni ventil.
Pumpa ne pumpa vodu	Propuštanje na usisnoj strani.	Sanirajte mjesta propuštanja
Pumpa se stalno uključuje i isključuje kod pumpanja količine od preko 400 l/h	Naslage nečistoća na impeleru tlačnog prekidača.	1. Povratni ventil u položaju 2. 2. Ispiranje pumpe.
Pumpa ne radi ili se iznenada zaustavlja tijekom rada	Nestanak struje. Termička zaštitna sklopka je isključila pumpu zbog preopterećenja. Prekid električne struje.	Provjeriti osigurač i vodove. Obratite pažnju na maksimalnu temperaturu protočne tekućine (35 °C). Pumpu pošaljite servisnoj službi GARDENA.
Pumpa se uključuje i isključuje u dugim intervalima bez pumpanja vode	Propuštanje na tlačnoj strani.	Provjerite nepropusnost na tlačnom vodu odn. priključenom potrošaču. Za traženje greške povratni ventil mora biti u položaju RUN . <u>Napomena:</u> Već kod malih propuštanja (gubitak od nekoliko ml) tlak pumpe može se smanjiti ispod njezinog tlaka ukapčanja. Uzroci su često mala propuštanja na slavinama za vodu ili WC-školjkama.
Pumpa se stalno uključuje i isključuje nakon završetaka pumpanja vode	Okretna sklopka / povratni ventil u položaju START . Veliko propuštanje na tlačnoj strani.	Okretnu sklopku stavite u položaj RUN . Sanirajte mjesta propuštanja:
Pumpa ne usisava	Mjesto ispuštanja vode (npr. priključni uređaj) je zatvoreno i u tlačnom vodu je postignut dostatan tlak vode.	Otvorite mjesto za ispuštanje vode.



Kod drugih smetnji Vas molimo, da stupite u kontakt sa servisnom službom tvrtke GARDENA. Popravke smiju provoditi samo servisne službe tvrtke GARDENA ili stručni trgovci ovlaštteni od tvrtke GARDENA.

Tehnički podaci

Tip	4000/4	4000/5
Br. art.	1481	1483
Nazivna snaga	800 W	1000 W
Maks. protočna količina	3.600 l/h	3.600 l/h
Maks. visina pumpanja	44 m	50 m
Maks. tlak (= tlak iskapčanja)	4,4 bara	5,0 bara
Tlak iskapčanja oko	2,2 ± 0,2 bara	2,2 ± 0,2 bara
Maks. visina usisavanja	8 m	8 m
Dopuš. unutrašnji tlak (tlačna strana)	6 bara	6 bara
Maks. temperatura medija	35 °C	35 °C
Priključni kabel	1,5 m H07 RNF	1,5 m H07 RNF
Napon	230 V	230 V
Frekvencija	50 Hz	50 Hz
Težina	10,5 kg	11 kg
Razina zvučnog tlaka L_{WA} ¹⁾	izmjerena 74 dB(A) zajamčena 75 dB(A)	izmjerena 76 dB(A) zajamčena 79 dB(A)

1) Postupak mjerenja prema RL 2000/14/EG

Karakteristična krivulja pumpe (v. sljed. stranicu)

Podaci o učinku na karakterističnoj krivulji pumpe izmjereni su kod visine usisavanja od 0,5 m i primjenom usisnog crijeva od 25 mm (1").

Garancija

U slučaju garancije su radovi servisiranja za Vas besplatni.

GARDENA daje na ovaj proizvod 2 godine garancije (od datuma kupovine). Radovi garancije se odnose na sve bitne nedostatke uređaja koji su dokazivo uzrokovani greškama u materijalu ili prilikom proizvodnje. Ona se vrši isporukom besprijeckornog zamjenskog uređaja ili besplatnim popravkom poslanog uređaja po našem izboru, ako su ispunjeni slijedeći uslovi:

- Uređajem se rukovalo stručno i prema preporukama iz uputstva za rukovanje.
- Kupac kao ni druge osobe nisu pokušali uređaj popravljati.

Potrošni dijelovi, rotor i filter isključeni su iz jamstva.

Garancija proizvođača ne utiče na postojeće zahtjeve garancije prema trgovcu / prodavaču. U slučaju servisiranja molimo pošaljite neispravni uređaj zajedno s kopijom potvrde o kupnji i opisom greške frankirano na adresu za servisiranje koja se nalazi na poleđini.

Nakon što obavimo popravak Vam šaljemo uređaj besplatno natrag.

Deutschland / Germany

GARDENA GmbH
Central Service
Hans-Lorenser-Straße 40
D-89079 Ulm
Produktfragen:
(+49) 731 490-123
Reparaturen:
(+49) 731 490-290
service@gardena.com

Albania

COBALT Sh.p.k.
Rr. Sirti Kodra
1000 Tirana

Argentina

Husqvarna Argentina S.A.
Av.del Libertador 5954 -
Piso 11 - Torre B
(C142BARP) Buenos Aires
Phone: (+54) 11 5194 5000
info.gardena@
ar.husqvarna.com

Armenia

Garden Land Ltd.
61 Tigran Mets
0005 Yerevan

Australia

Husqvarna Australia Pty. Ltd.
Locked Bag 5
Central Coast BC
NSW 2252
Phone: (+61) (0) 2 4352 7400
customer.service@
husqvarna.com.au

Austria / Österreich

Husqvarna Austria GmbH
Consumer Products
Industriezeile 36
4010 Linz
Tel.: (+43) 732 77 01 01 - 90
consumer.service@
husqvarna.at

Azerbaijan

Firm Progress a.
Aliyev Str. 26A
1052 Baku

Belgium

GARDENA Belgium NV/SA
Sterrebeekstraat 163
1930 Zaventem
Phone: (+32) 2 720 92 12
Mail: info@gardena.be

Bosnia / Herzegovina

SILK TRADE d.o.o.
Industrijska zona Bukva bb
72460 Tešanj

Brazil

Husqvarna do Brasil Ltda
Av. Francisco Matrazzo,
1400 - 19º andar
São Paulo - SP
CEP: 05001-903
Tel: 0800-112252
marketing.br.husqvarna@
husqvarna.com.br

Bulgaria

Хускварна България ЕООД
Бул. „Андрей Липчев“ № 72
1799 София
Tel.: (+359) 02/9753076
www.husqvarna.bg

Canada / USA

GARDENA Canada Ltd.
100 Summerlea Road
Brampton, Ontario L6T 4X3
Phone: (+1) 905 792 9330
info@gardenaCanada.com

Chile

Maquinarias Agroforestales
Ltda. (Maga Ltda.)
Santiago, Chile
Avda. Chesterton
8355 comuna Las Condes
Phone: (+56) 2 202 4417
Dalton@мага.cl
Zipcode: 7560330

Temuco, Chile

Avda. Valparaiso # 01466
Phone: (+56) 45 222 126
Zipcode: 4780441

China

Husqvarna (China) Machinery
Manufacturing Co., Ltd.
No. 1355, Jia Xin Rd.,
Ma Lu Zhen, Jia Ding Dist.,
Shanghai
201801
Phone: (+86) 21 59159629
Domestic Sales
www.gardena.com.cn

Colombia

Husqvarna Colombia S.A.
Calle 18 No. 68 D-31, zona
Industrial de Montevideo
Bogotá, Cundinamarca
Tel. 571 2922700 ext. 105
jairo.salazar@
husqvarna.com.co

Costa Rica

Consumer Exim
Euroiberamericana S.A.
Los Colegios, Moravia,
200 metros al Sur del Colegio
Saint Francis - San José
Phone: (+506) 297 68 83
exim_euro@racsa.co.cr

Croatia

SILK ADRIA d.o.o.
Josipa Lončara 3
10090 Zagreb
Phone: (+385) 1 3794 580
silk.adria@zg-t-com.hr

Cyprus

Med Marketing
17 Digeni Akritas Ave
P.O. Box 27017
1641 Nicosia

Czech Republic

Husqvarna Česko s.r.o.
Türkova 2319/5b
149 00 Praha 4 – Chodov
Bezplatná infolinka:
800 100 425
servis@cz.husqvarna.com

Denmark

GARDENA / Husqvarna
Consumer Outdoor Products
Salgsafdelning Danmark
Box 9003
S-200 39 Malmö
info@gardena.dk

Dominican Republic

BOSQUESA, S.R.L
Carretera Santiago Licey
Km. 5 ½
Esquina Copal II.
Santiago, Dominican Republic
Phone: (+809) 736-0333
joserbosquesa@claro.net.do

Ecuador

Husqvarna Ecuador S.A.
Arupos E1-181 y 10 de Agosto
Quito, Pichincha
Tel: (+593) 22800739
francisco.jacom@
husqvarna.com.ec

Estonia

Husqvarna Eesti OÜ
Consumer Outdoor Products
Kesk tee 10, Aaviku küla
Rae vald
Harju maakond
75005 Estonia
kontakt.etj@husqvarna.ee

Finland

Oy Husqvarna Ab
Consumer Outdoor Products
Lauttarhankatu 8 / PL 3
00581 HELSINKI
info@gardena.fi

France

GARDENA France
Immeuble Expositif
9 - 11 allée des Pierres Mayettes
Zac des Barbantiers, B.P. 99
- F- 92232 GENNEVILLIERS
cedex
Tél. (+33) 01 40 85 30 40
service.consommateurs@
gardena.fr

Georgia

AJD Group
Belashvili 8
1159 Tbilisi

Great Britain

Husqvarna UK Ltd
Preston Road
Aycliffe Industrial Park
Newton Aycliffe
County Durham
DL5 6UP
info.gardena@
husqvarna.co.uk

Greece

HUSQVARNA ΕΛΛΑΣ A.E.B.E.
Υπ/µε Ηρόδοτου 33A
Βt. Πt. Κορωπίου
194 00 Κορωπί Αττικής
V.A.T. EL094094640
Phone: (+30) 210 6620 225
info@husqvarna-consumer.gr

Hungary

Husqvarna Magyarország Kft.
Ezred u. 1-3
1044 Budapest
Telephone: (+36) 1 251-4161
vevoszolgalat.husqvarna@
husqvarna.hu

Iceland

O. Johnson & Kaaber
Tunguhalsi 1
110 Reykjavik
ojo@oik.is

Ireland

Husqvarna UK Ltd
Preston Road
Aycliffe Industrial Park
Newton Aycliffe
County Durham
DL5 6UP
info.gardena@
husqvarna.co.uk

Italy

Husqvarna Italia S.p.A.
Via Como 72
23868 VALMADRERA (LC)
Phone: (+39) 0341.203.111
info@gardenaitalia.it

Japan

KAKIUCHI Co. Ltd.
Sumitomo Realty &
Development Kojimachi
BLDG., 8F
5-1 Nibanncyo
Chiyoda-ku
Tokyo 102-0084
Phone: (+81) 33 264 7271
m_ishihara@kaku-ichi.co.jp

Kazakhstan

LAMED Ltd.
155/11, Tazhibayevy Str.
050060 Almaty
IP Schmidt
Abayavenue 3B
110 005 Kostanay

Kyrgyzstan

Alye Maki
av. Moladaya Guardir J 3
720014
Bishkek

Latvia

Husqvarna Latvija
Consumer Outdoor Products
Bakūži iela 6
LV-1024 Rīga
info@husqvarna.lv

Lithuania

UAB Husqvarna Lietuva
Consumer Outdoor Products
Atleities pl. 77C
LT-52104 Kaunas
centras@husqvarna.lt

Luxembourg

Magasins Jules Neuberg
39, rue Jacques Stas
Luxembourg-Gaspersch 2549
Case Postale No. 12
Luxembourg 2010
Phone: (+352) 40 14 01
api@neuberg.lu

Mexico

A.F. Lopez Mateos Sur # 5019
Col. La Palma 45070
Zapopan, Jalisco
Mexico
Phone: (+52) 33 3818-3434
icornejo@afosa.com.mx

Moldova

Convel S.R.L.
290A Muncesti Str.
2002 Chisinau

Netherlands

GARDENA Nederland B.V.
Postbus 50176
1305 AD ALMERE
Phone: (+31) 36 521 00 00
info@gardena.nl

Neth. Antilles

Jonka Enterprises N.V.
Sta. Rosa Weg 196
P.O. Box 8200
Curaçao
Phone: (+599) 9 767 66 55
pgm@jonka.com

New Zealand

Husqvarna New Zealand Ltd.
PO Box 76-437
Manukau City 2241
Phone: (+64) (0) 9 9202410
support.nz@husqvarna.co.nz

Norway

GARDENA
Husqvarna Consumer
Outdoor Products
Salgskontor Norge
Kleverveien 6
1540 Vestby
info@gardena.no

Peru

Husqvarna Perú S.A.
Jr. Ramón Cárcamo 710
Lima 1
Tel: (+51) 1 3320400 ext. 416
juan_remuigo@
husqvarna.com

Poland

Husqvarna
Poland Spółka z o.o.
ul. Wysockiego 15 b
03-371 Warszawa
Phone: (+48) 22 330 96 00
gardena@gardena.pl

Portugal

Husqvarna Portugal, SA
Lagoa - Albarraque
2635 - 595 Rio de Mouro
Tel.: (+351) 21 922 85 30
Fax: (+351) 21 922 85 36
info@gardena.pt

Romania

Madex International Srl
Soseaua Odaii 117 - 123.
RO 013603
Bucuresti, S1
Phone: (+40) 21 352.76.03
madex@mes.ro

Russia

ООО „Хускварна“
141400, Московская обл.,
г. Химки,
улица Ленинградская,
владение 39, стр.6
Бизнес Центр
„Химки Бизнес Парк“,
помещение ОВ02_04

Serbia

Domel d.o.o.
Autoput za Novi Sad bb
11273 Belgrade
Phone: (+381) 11 848 88 12
mirosavljejjina@domel.rs

Singapore

Hyr-Ray PRIVATE LIMITED
40 Jalan Pemimpin
02-028 Tat Ann Building
Singapore 577185
Phone: (+65) 6253 2277
shiyang@hyray.com.sg

Slovak Republic

Husqvarna Česko s.r.o.
Türkova 2319/5b
149 00 Praha 4 – Chodov
Bezplatná infolinka:
800 154 044
servis@sk.husqvarna.com

Slovenia

Husqvarna Austria GmbH
Consumer Products
Industriezeile 36
4010 Linz
Tel.: (+43) 732 77 01 01 - 90
consumer.service@
husqvarna.at

South Africa

Husqvarna
South Africa (Pty) Ltd
Postnet Suite 250
Private Bag X6,
Cascades, 3202
South Africa
Phone: (+27) 33 846 9700
info@gardena.co.za

Spain

Husqvarna España S.A.
C/ Basauri, nº 6
La Florida
28023 Madrid
Phone: (+34) 91 708 05 00
atencioncliente@gardena.es

Suriname

Agrofix n.v.
Verlengde Hogestraat #22
Phone: (+597) 472426
agrofix@sr.net
Pobox : 2006
Paramaribo
Suriname-South America

Sweden

Husqvarna AB
S-561 82 Huskvarna
info@gardena.se

Switzerland / Schweiz
Husqvarna Schweiz AG
Consumer Products
Industriestrasse 10
5506 Mägerwil
Phone: (+41) (0) 848 800 464
info@gardena.ch

Turkey

GARDENA Dost Diş Ticaret
Müessesilik A.Ş.
Sanayi Cad. Adil Sokak
No: 1/B Kartal
34873 İstanbul
Phone: (+90) 216 38 93 939
info@gardena-dost.com.tr

Ukraine / Україна
ТОВ «Хусарна Україна»
вул. Васильківська, 34,
офіс 204-г
03022, Київ
Тел: (+38) 044 498 39 02
info@gardena.ua

Uruguay

FELI SA
Entre Ríos 1083 CP 11800
Montevideo - Uruguay
Tel: (+598) 22 03 18 44
info@felisa.com.uy

Venezuela

Corporación Casa y Jardín C.A.
Av. Caroní, Edif. Trezmen, PB.
Colinas de Bello Monte.
1050 Caracas.
Tlf: (+58) 212 992 33 22
info@casayjardin.net.ve

1481-20.960.16/1011

© GARDENA
Manufacturing GmbH
D-89070 Ulm
http://www.gardena.com