Art. 1197

- | | |
|------------|--|
| D | Gebrauchsanweisung
Wasserverteiler automatic |
| GB | Operating Instructions
Water Distributor automatic |
| F | Mode d'emploi
Sélecteur automatic |
| NL | Gebruiksaanwijzing
Waternverdeler automatic |
| S | Bruksanvisning
Vattenfördelare automatic |
| DK | Brugsanvisning
Vandfordeler automatic |
| FIN | Käyttöohje
Vedenjakelunohjain automatic |
| N | Bruksanvisning
Vannfordeler automatic |
| I | Istruzioni per l'uso
Distributore d'acqua automatic |
| E | Manual de instrucciones
Distribuidor automatic |
| P | Instruções de utilização
Distribuidor de água automatic |
| EST | Kasutusjuhend
Kastmisjaotur automatic |
| LT | Ekspluatavimo instrukcija
Vandens skirstytuvas automatic |
| LV | Lietošanas instrukcija
Ūdens sadalītājs automatic |

GARDENA Vattenfördelare automatic



Det här är översättningen av den tyska originalbruksanvisningen.

Läs noggrant igenom bruksanvisningen och följ anvisningarna. Gör dig förtrodd med produkten, rätt användning och säkerhetsanvisningarna med hjälp av den här bruksanvisningen.



Av säkerhetsskäl får barn och ungdomar under 16 år och personer som inte är förtrodda med den här bruksanvisningen inte använda den här produkten.

Personer med nedsatt psykisk eller mental hälsa får endast använda produkten under övervakning eller under instruktion av en ansvarig person.

→ Spara bruksanvisningen ordentligt.

Innehållsförteckning

1. Användningsområde för GARDENA Vattenfördelare automatic	31
2. Säkerhetsanvisningar	32
3. Montering	32
4. Idrifttagning	32
5. Handhavande	33
6. Ta ur drift	35
7. Underhåll	35
8. Felsökning	36
9. Tekniska data	37
10. Service / Garanti	37

1. Användningsområde för GARDENA Vattenfördelare automatic

Avsedd användning:

Vattenfördelaren fungerar tillsammans med GARDENA Bevattningscomputer art. 1864 / 1866 / (1814 för GB och F) som helautomatisk styrning av 2 till 6 bevattningsanläggningar.

Den är **uteslutande** avsedd att för privat bruk utomhus i villa- och hobbyträdgårdar för att styra vattenspridare och bevattnings-system.

Användningen av vattenfördelaren är särskilt fördelaktigt när vattentrycket inte räcker till för att driva all bevattningsutrustning eller alla bevattningsystem samtidigt eller om flera växtområden med olika vattenbehov skall bevattnas helautomatiskt.

Vattenfördelaren kan användas helautomatiskt i kombination med en GARDENA Bevattningscomputer eller manuellt genom att man öppnar / stänger vattenkranen.

För korrekt användning av vattenfördelaren är det en förutsättning att den här bruksanvisningen följs.

Observera



WARNING ! Risk för personskador !

Vattenfördelaren får inte användas industriellt eller tillsammans med kemikalier, livsmedel, lätt brännbara och explosiva ämnen.

2. Säkerhetsanvisningar

Vattenfördelare får placeras max. 1,5 m lägre än den högst anslutna förbrukaren.

Minimivattentrycket för en säker kopplingsfunktion under bevattningen är 1 bar.

Om för mycket utrustning ansluts på en ledning kan ev. flödestrycket sjunka under 1 bar så att vattenfördelaren inte kopplar vidare.

För att öka flödestrycket rekommenderar vi GARDENA Skruvkontakt art. 2801/2817 med 3/4"-slangar på ingångssidan.

På grund av vattenfördelarens kopplingsfunktion kan det bildas droppar vid utgångarna under vidarekopplingen.

Vänligen observera:

När bevattningen är färdig töms den högre belägna anslutningsutrustningen via den som ligger lägre.

För sandhaltigt vatten måste ett inbyggt filter användas.

Vattenfördelaren bör inte anslutas till hydroforer eftersom det innebär för stora tryckvariationer.

Endast med originaltillbehör från GARDENA garanteras funktionen.

Utgångarna kan endast kopplas separat efter varandra.

Minimivattenutmatningsmängden för en säker kopplingsfunktion av vattenfördelaren är 20 l/h. T.ex. för att styra Micro-Drip-systemet behövs minst 10 stycken 2-liters droppspiridare.

Micro-Drip-tryckutjämnaren får inte installeras på ingångssidan till vattenfördelaren.

3. Montering

Montera fästplatta:

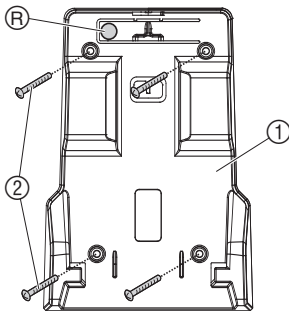

Vattenfördelaren kan monteras med fästplattan ① på golvet eller väggen (ingång uppe).

1. Rita upp borrhåll med hjälp av fästplattan ① och borra de 4 hålen.
2. Skruva fast fästplattan med 4 skruvar ② (medföljer ej).

Spärra vattenfördelaren:

→ Skjut vattenfördelaren uppifrån på fästplattan ① tills den hakar in.

Lossa vattenfördelaren:

→ Tryck på upplåsningknappen R och dra vattenfördelaren uppåt.

4. Idrifttagning

Ansluta vattenfördelaren:

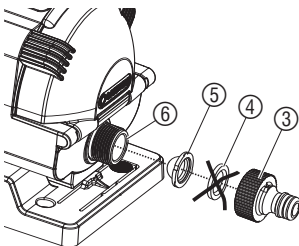

Ingångssida:

1. Ta bort gummipackningen ④ med skruvkontakten ③ och byt ut mot smutsfiltret ⑤.
2. Skruva skruvkontakten ③ på anslutningen på ingångssidan ⑥ och koppla via en slang till Bevattningscomputern eller vattenkranen.

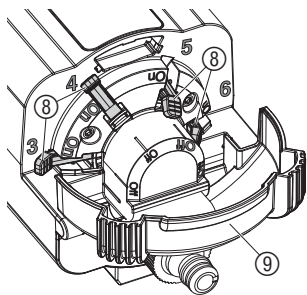

Utgångssida:

Det går att använda 2 till 6 utgångar. Utgångarna **1** och **2** måste alltid användas. Utgångarna **3** till **6** kan kopplas in via flödespakarna (8). 5 skruvkontakter (3) och 3 pluggar (7) medföljer. Utgångar som inte används måste förslutas med en plugg (7).

Ställa in flödespakarna On / Off:

1. Fäll upp skyddslocket (9).
2. Ställ flödespakarna (8) till de använda utgångarna (ex. **3** och **4**) på **On**.
3. Ställ flödespakarna (8) till de utgångar som inte används (ex. **5** och **6**) på **Off**.
4. Stäng skyddslocket (9) så det hakar in.

Ansluta använda / ej använda utgångar:

1. Skruva skruvkontakterna (3) på de använda utgångarna (ex. **1** till **4**).
2. Förslut ej använda utgångar (ex. **5** och **6**) med pluggar (7).
3. Koppla använda utgångar **1** till **4** till förbrukarna.

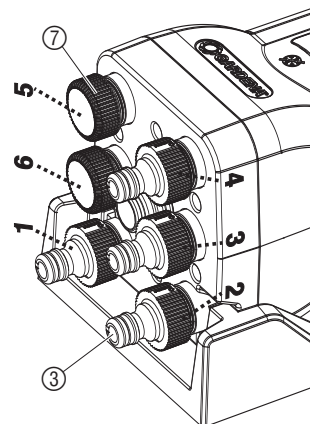

Viktig information:

Tilldelningen av flödespakarna (**On / Off**) måste överensstämma med utgångarna (**använda / ej använda**). Bevattningscomputers programnummer måste överensstämma med de använda utgångarna.

5. Handhavande

Ställa in öppen utgång på vattenfördelaren:

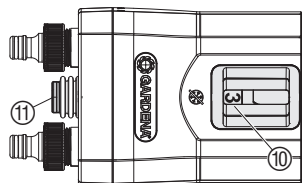

Bakom fönstret (10) visas den utgång som just är öppen. Om man vill vattna via en annan utgång (manuellt) eller om tilldelningen av den öppna utgången inte stämmer med Bevattningscomputers program, går det att välja den önskade öppna utgången med valknappen (11).

→ Tryck på valknappen (11) tills den önskade öppna utgången (ex. 3) visas i fönstret (10).

Med Bevattningscomputer:

Tillsammans med GARDENA Bevattningscomputer art. **1864 / 1866** måste **program 15** (art. 1814 "Special programme") användas. Då tas automatiskt hänsyn till de 5 min. paus som behövs för en säker vidarekoppling mellan programmen.

1. Programmera program (bevattningstider) för de använda utgångarna.
2. Tryck på valknappen (11) tills den öppna utgången i fönstret (10) motsvarar det önskade programmet för Bevattningscomputern.

Exempel på 4 använda utgångar och användning av prog. 15 på Bevattningscomputern 1864/1866:

I det här exemplet sker bevattningen via de använda utgångarna **1 till 4**.

Program / utgång	Start Time	Run Time	Mo	Tu	We	Th	Fr	Sa	Su
1	5:00	0:30	X				X		
2	5:35	0:35		X			X		X
3	20:20	0:35	X				X	X	
4	21:00	0:05	X		X		X		
5	INGEN FUNKTION								
6	INGEN FUNKTION								

Mellan programmen tas automatiskt hänsyn till minst 5 min. paus. Om bevattningsdagarna inte är identiska för alla dagar (ex. Program / utgång 2) görs bevattningen under 30 sekunder på ej aktiva utgångar. Därmed säkerställs att vattenfördelaren kopplar vidare till nästa programmerade utgång (ex. på måndag från utgång 1 till utgång 3).

Avbryta aktiv bevattning:

När ”**program 15**” (art. 1814 ”Special programme”) är aktiverat, kan den aktiva bevattningen avbrytas med Man.-knappen på Bevattningscomputern utan att man tappar tilldelningen av programmen till de öppna utgångarna.

→ Tryck på Man.-knappen på Bevattningscomputern under en bevattning.

Bevattningen avbryts och vattenfördelaren kopplar vidare till nästa använda utgång och Bevattningscomputern kopplar till nästa program.

Med Fuktsensor / Regnsensor:

Fuktsensorn art. 1188 / Regnsensorn art. 1189 får endast användas tillsammans med Bevattningscomputern art. 1864 / 1866 och aktivt program 15.

När Fuktsensorn / Regnsensorn meddelar tillräcklig fuktighet, kortar ”**program 15**” bevattningen till 30 sek. så att vattenfördelaren kopplar vidare till nästa använda utgång. Utan ”**program 15**” skulle bevattningen inte utföras. Därmed skulle tilldelningen av programmen till de använda utgångarna gå förlorad.

→ Vänligen beakta bruksanvisningen till Bevattningscomputern.

6. Ta ur drift

Vinterförvaring / lagra:



FARA !
Vattenfördelaren skadas eftersom produkten inte är frostsäker!
→ Skydda vattenfördelaren mot frost.

1. Lossa anslutningarna.
2. Lossa vattenfördelaren vid behov och dra bort den från fästplattan.
3. Lagra vattenfördelaren på en torr, frostfri plats.

Förvaringsplatsen får inte vara åtkomlig för barn.

7. Underhåll

Rengöra smutssil och fönster:

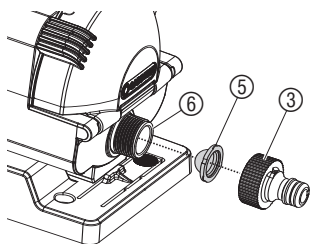

Kontrollera smutsfiltret med jämna mellanrum.

1. Skruva bort skruvkontakten (3).
2. Ta ut smutsfiltret (5) och rengör det.
3. Skruva skruvkontakten (3) med smutsfilter (5) på anslutningen på ingångsidan (6) igen.
4. Tryck kroken (12) på fönstret (10) uppåt, ta bort fönstret och rengör det.
5. Sätt i fönstret (10) igen.

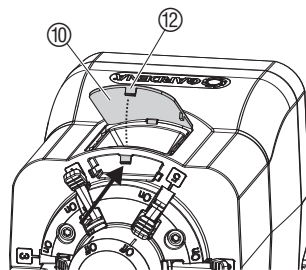

Spola igenom vattenfördelaren:

En smutsig vattenfördelare kan påverka kopplingsfunktionen negativt. Vi rekommenderar att vattenfördelaren spolas igenom en gång om året.

1. Ställ alla flödesspakar på **On** och ta bort pluggarna.
2. Öppna vattenkranen / ställ Bevattningscomputern på manuell bevattning.
3. Tryck på valknappen efter 30 sek. så att nästa utgång spolas igenom.
4. Upprepa punkt 3 för alla utgångar.

8. Felsökning



FARA!

Om man tappar tilldelningen av programmen till utgångarna, kan betydande skador uppstå genom överbevattning eller uttorkning eftersom programmen då körs via de felaktiga utgångarna!

→ Se till att programmen är korrekt tilldelade till utgångarna.

Störning	Möjlig orsak	Åtgärd
Ingen bevattning	Vattenkran stängd.	→ Öppna vattenkranen.
	Utgångarna 1 och 2 förslutna med plugg.	→ Anslut förbrukare till utgångarna 1 och 2.
	Aktiva utgångar (flödesspak på On) förslutna med plugg.	→ Anslut förbrukare till de aktiva utgångarna.
	Flödesspak för använda utgångar ej på On eller för ej använda utgångar (med plugg) ej på Off .	→ Ställ flödesspak för använda utgångar på On och för ej använda utgångar på Off .
	Program ej korrekt tilldelade till utgångarna (se fönster).	→ Kontrollera programtilldelning.
Bevattning via felaktig utgång (t.ex. felaktig tilldelning av programmen till utgångarna)	Efter deaktivering av programmen (dåligt-väder-funktion).	→ Tilldela den aktiva utgången (se fönster) till det önskade programmet med valknappen.
	Valknapp använd under aktiv bevattning.	→ Tryck inte på valknappen vid aktiv bevattning.
	Tryckvariationer i hydroforen.	→ Använd inte hydrofor.
Vattenfördelare kopplar inte vidare	Tryck mindre än 1 bar.	→ Rengör filtret, använd Skruvkontakt art. 2801/2817 med 3/4"-slangar på ingångssidan, minska vattenförbrukningen på vattenspridningsutrustningen.
	Vattenfördelare smutsig.	→ Spola igenom vattenfördelaren.
	Aktiv utgång stängd med plugg.	Skruva av pluggen. → Vattenfördelaren kopplar vidare.
Endast om inte art. 1864/1866 används	Bevattningsdagar ej identiska för alla program.	→ Ställ in bevattningsdagarna identiskt för alla program.
	Ej 5 min. paus mellan programmen.	→ Ställ in 5 min. paus mellan programmen.
Endast för art. 1864/1866	Äldre modell utan program 15.	→ Kontakta service.



Om annat fel uppstår, vänligen kontakta GARDENA service. Reparationer får endast utföras av GARDENA Service eller av återförsäljares kundtjänst auktoriserad av GARDENA.

9. Tekniska data

Vattenfördelare automatic art. 1197

Ingång:	26,5 mm (G¾) utvändig gängning
Utgångar:	6 x 26,5 mm (G¾) utvändig gängning
Min. tryck:	1 bar
Max. tryck:	6 bar
Minimiflöde:	20 l/h

10. Service / Garanti

GARDENA lämnar 2 års garanti för denna produkt. Garantin gäller från inköpsdatum. Garantin omfattar väsentliga fel på produkten som beror på fabriktions- eller materialfel och som påtalats oss före garantitidens utgång. Garantin innebär utbyte mot en produkt med perfekt funktion eller gratis reparation av den insända produkten om följande villkor är uppfyllda:

- Produkten har använts varsamt och enligt bruksanvisningen.
- Köparen eller någon annan får inte ha försökt reparera produkten.

Tillverkarens garanti gäller ej särskilda överenskommelser mellan återförsäljare och köpare.

Tillverkaren är inte ansvarig för skada som orsakats av produkten om skadan beror på att produkten har reparerats felaktigt eller om, vid reparation eller utbyte, andra än Original GARDENA reservdelar har använts. Samma sak gäller för kompletteringsdelar och tillbehör.

D Produkthaftung

Wir weisen ausdrücklich darauf hin, dass wir nach dem Produkthaftungsgesetz nicht für durch unsere Geräte hervorgerufene Schäden einzustehen haben, sofern diese durch unsachgemäße Reparatur verursacht oder bei einem Teileaustausch nicht unsere Original GARDENA Teile oder von uns freigegebene Teile verwendet werden und die Reparatur nicht vom GARDENA Service oder dem autorisierten Fachmann durchgeführt wird. Entsprechendes gilt für Ergänzungsteile und Zubehör.

GB Product Liability

We expressly point out that, in accordance with the product liability law, we are not liable for any damage caused by our units if it is due to improper repair or if parts exchanged are not original GARDENA parts or parts approved by us, and, if the repairs were not carried out by a GARDENA Service Centre or an authorised specialist. The same applies to spare parts and accessories.

F Responsabilité

Nous vous signalons expressément que GARDENA n'est pas responsable des dommages causés par ses appareils, dans la mesure où ces dommages seraient causés suite à une réparation non conforme, dans la mesure où, lors d'un échange de pièces, les pièces d'origine GARDENA n'auraient pas été utilisées, ou si la réparation n'a pas été effectuée par le Service Après-Vente GARDENA ou l'un des Centres SAV agréés GARDENA. Ceci est également valable pour tout ajout de pièces et d'accessoires autres que ceux préconisés par GARDENA.

NL Productaansprakelijkheid

Wij wijzen er nadrukkelijk op, dat wij op grond van de wet aansprakelijkheid voor producten niet aansprakelijk zijn voor schade ontstaan door onze apparaten, indien deze door onvakkundige reparatie veroorzaakt zijn, of er bij het uitwisselen van onderdelen geen gebruik gemaakt werd van onze originele GARDENA onderdelen of door ons vrigegeven onderdelen en de reparatie niet door de GARDENA technische dienst of de bevoegde vakman uitgevoerd werd. Ditzelfde geldt voor extra-onderdelen en accessoires.

S Produktansvar

Tillverkaren är inte ansvarig för skada som orsakats av produkten om skadan beror på att produkten har reparerats felaktigt eller om, vid reparation eller utbyte, andra än Original GARDENA reservdelar har använts. Samma sak gäller för kompletteringsdelar och tillbehör.

DK Produktansvar

Vi gør udtrykkeligt opmærksom på at i henhold til produktansvarsloven er vi ikke ansvarlige for skader forårsaget af vores udstyr, hvis det skyldes uautoriserede reparationer eller hvis dele er skiftet ud og der ikke er anvendt originale GARDENA dele eller dele godkendt af os, eller hvis reparationerne ikke er udført af GARDENA-service eller en autoriseret fagmand. Det samme gælder for ekstra udstyr og tilbehør.

FIN Tuotevastuu

Korostamme nimenomaan, että tuotevastuulain nojalla emme ole vastuussa laitteistamme johtuneista vahingoista, mikäli nämä ovat aiheutuneet epäasianmukaisesta korjauksesta tai osia vaihdettaessa ei ole käytetty alkuperäisiä GARDENA- varaosia tai hyväksymiämme osia ja korjauksen on suorittanut muu kuin GARDENA -huoltokeskus tai valtuuttamamme ammattihenkilö. Tämä pätee myös lisäosiin ja lisävarusteisiin.

I Responsabilità del prodotto

Si rende espressamente noto che, conformemente alla legislazione sulla responsabilità del prodotto, non si risponde di danni causati da nostri articoli se originati da riparazioni eseguite non correttamente o da sostituzioni di parti effettuate con materiale non originale GARDENA o comunque da noi non approvato e, in ogni caso, qualora l'intervento non venga eseguito da un centro assistenza GARDENA o da personale specializzato autorizzato. Lo stesso vale per le parti complementari e gli accessori.

E Responsabilidad de productos

Advertimos que conforme a la ley de responsabilidad de productos no nos responsabilizamos de daños causados por nuestros aparatos, siempre y cuando dichos daños hayan sido originados por arreglos o reparaciones indebidas, por recambios con piezas que no sean piezas originales GARDENA o bien piezas autorizadas por nosotros, así como en aquellos casos en que la reparación no haya sido efectuada por un Servicio Técnico GARDENA o por un técnico autorizado. Lo mismo es aplicable para las piezas complementarias y accesorios.

P Responsabilidade sobre o produto

Queremos salientar que segundo a lei da responsabilidade do fabricante, nós não nos responsabilizaremos por danos causados pelo nosso equipamento, quando estes ocorrerem em decorrência de reparações inadequadas ou da substituição de peças por peças não originais da GARDENA, ou peças não autorizadas. A responsabilidade tornar-se-á nula também depois de reparações realizadas por oficinas não autorizadas pela GARDENA. Esta restrição valerá também para peças adicionais e acessórios.

EST Tootevastutus

Juhime teie tähelepanu sellele, et tootevastutusseaduse kohaselt ei vastuta me meie seadmete poolt põhjustatud kahjude eest, kui need on tekkinud asjatundmatu paranduse tagajärjel või kui detaili vahetamisel ei kasutatud GARDENA originaalvaruosi ega meie poolt kasutada lubatud varuosi ja kui parandustöid ei ole teinud GARDENA klienditeenindusspetsialistid ega meie volitatud spetsialistid. Sama kehtib lisadetailide ja tarvikute kohta.

LT Atsakomybė už produkciją

Prašome atkreipti dėmesį, kad remdamiesi „Mašinų saugos“ įstatymu, neatsakome už nuostolius, sukeltus mūsų prietaisų, jei jie atsirado dėl netinkamo remonto, arba, jei keičiant dalis, buvo naudojami neoriginalios GARDENA dalys arba dalys, kurių mes neleidome naudoti, o remontą atliko ne GARDENA serviso centras ar galiojantis specialistas. Tas pats galioja papildomoms dalims ir priedams.

LV Produkta atbildība

Mēs skaidri norādām uz to, ka saskaņā ar Produktu atbildības likumu, mēs neatbildam par mūsu iekārtu radītiem zaudējumiem, ciktāl tos ir izraisījis neatbilstošs remonts vai daļu nomaina ar neoriģinālām GARDENA daļām vai ne ar mūsu norādītajām detaļām un remontu nav veicis GARDENA serviss vai pilnvarots speciālists. Tas pats attiecas uz papildinošajām daļām un piederumiem.

D EG-Konformitätserklärung

Der Unterzeichnete Husqvarna AB, 561 82 Huskvarna, Sweden bestätigt, dass die nachfolgend bezeichneten Geräte in der von uns in Verkehr gebrachten Ausführung die Anforderungen der harmonisierten EU-Richtlinien, EU-Sicherheitsstandards und produktspezifischen Standards erfüllen. Bei einer nicht mit uns abgestimmten Änderung der Geräte verliert diese Erklärung ihre Gültigkeit.

GB EU Declaration of Conformity

The undersigned Husqvarna AB, 561 82 Huskvarna, Sweden, hereby certifies that, when leaving our factory, the units indicated below are in accordance with the harmonised EU guidelines, EU standards of safety and product specific standards. This certificate becomes void if the units are modified without our approval.

F Certificat de conformité aux directives européennes

Le constructeur, soussigné : Husqvarna AB, 561 82 Huskvarna, Sweden, déclare qu'à la sortie de ses usines le matériel neuf désigné ci-dessous était conforme aux prescriptions des directives européennes énoncées ci-après et conforme aux règles de sécurité et autres règles qui lui sont applicables dans le cadre de l'Union européenne. Toute modification portée sur ce produit sans l'accord express de Husqvarna supprime la validité de ce certificat.

NL EU-overeenstemmingsverklaring

Ondergetekende Husqvarna AB, 561 82 Huskvarna, Sweden, bevestigt, dat het volgende genoemde apparaat in de door ons in de handel gebrachte uitvoering voldoet aan de eis van, en in overeenstemming is met de EU-richtlijnen, de EU-veiligheidsstandaard en de voor het product specifieke standaard. Bij een niet met ons afgestemde verandering aan het apparaat verliest deze verklaring haar geldigheid.

S EU Tillverkarintyg

Undertecknad firma Husqvarna AB, 561 82 Huskvarna, Sweden, intyggar härmed att nedan nämnda produkter överensstämmer med EU:s direktiv, EU:s säkerhetsstandard och produktspecifikation. Detta intyg upphör att gälla om produkten ändras utan vårt tillstånd.

DK EU Overensstemmelse certifikat

Undertegnede Husqvarna AB, 561 82 Huskvarna, Sweden bekræfter hermed, at enheder listet herunder, ved afsendelse fra fabrikken, er i overensstemmelse med harmoniserede EU retningslinjer, EU sikkerhedsstandarder og produkt-specifikationsstandarder. Dette certifikat træder ud af kraft hvis enhederne er ændret uden vor godkendelse.

FIN EY-vaatimustenmukaisuusvakuutus

Allekirjoittanut Husqvarna AB, 561 82 Huskvarna, Sweden vakuuttaa, että allamainitut laitteet täyttävät tehtaaltamme lähtiesään yhdenmukaistettujen EY-direktiivien, EY-turvallisuusstandardien ja tuotekohtaisten standardien vaatimukset. Laitteisiin tehdyt muutokset, joista ei ole sovittu kanssamme, johtavat tämän vakuutuksen raukeamiseen.

I Dichiarazione di conformità alle norme UE

La sottoscritta Husqvarna AB, 561 82 Huskvarna, Sweden, certifica che il prodotto qui di seguito indicato, nei modelli da noi commercializzati, è conforme alle direttive armonizzate UE nonché agli standard di sicurezza e agli standard specifici di prodotto. Qualunque modifica apportata al prodotto senza nostra specifica autorizzazione invalida la presente dichiarazione.

E Declaración de conformidad de la UE

El que suscribe Husqvarna AB, 561 82 Huskvarna, Sweden, declara que la presente mercancía, objeto de la presente declaración, cumple con todas las normas de la UE, en lo que a normas técnicas, de homologación y de seguridad se refiere. En caso de realizar cualquier modificación en la presente mercancía sin nuestra previa autorización, esta declaración pierde su validez.

P Certificado de conformidade da UE

Os abaixo mencionados Husqvarna AB, 561 82 Huskvarna, Sweden, por este meio certificam que ao sair da fábrica o aparelho abaixo mencionado está de acordo com as directrizes harmonizadas da UE, padrões de segurança e de produtos específicos. Este certificado ficará nulo se a unidade for modificada sem a nossa aprovação.

EST ELI vastavusdeklaratsioon

Allakirjutanu Husqvarna AB, 561 82 Huskvarna, Sweden kinnitab, et kirjeldatud seade vastab meie poolt ringluse viidud kujul ELI harmooniseeritud direktiividele, ELI ohutusstandarditele ja tootega seotud standarditele. Meiega kooskõlastamata muudatuse tegemise korral seadmel kaotab see deklaratsioon kehtivuse.

LT ES Atitikties deklaracija

Pasirašanti Husqvarna AB, 561 82 Huskvarna, Sweden patvirtina, kad žemiau nurodyti prietaisai ir jų modeliai, kuriuos paleidome į apyvartą, patenkina harmonizuotas ES direktyvas, ES saugumo standartus ir specifinius gaminių standartus. Atlikus bet kokį prietaiso pakeitimą, kuris nėra suderintas su mumis, ši deklaracija praranda galiojimą.

LV ES-atbilstības deklarācija

Parakstījusies Husqvarna AB, 561 82 Huskvarna, Sweden, Vācija apstiprina, ka sekojoši apzīmētās iekārtas, kuras mēs izplatām, savā izpildījumā atbilst harmonizētajām ES direktīvām, ES drošības standartiem un produkta specifiskajiem standartiem. Ar mūsu neapstiprinātām izmaiņām iekārtā šī deklarācija zaudē savu derīgumu.

Bezeichnung des Gerätes: Wasserverteiler automatic Description of the unit: Water Distributor automatic Désignation du matériel : Sélecteur automatic Omschrijving van het apparaat: Waterverdeler automatic Produktbeskrivning: Vattenfördelare automatic Beskrivelse af enhederne: Vandfordeler automatic Laitteiden nimitys: Vedenjakelunohjain automatic Descrizione del prodotto: Distributore d'acqua automatic Descripción de la mercancía: Distribuidor automatic Descrição do aparelho: Distribuidor de água automatic Seadmete nimetus: Kastmisjaotur automatic Gaminio pavadinimas: Vandens skirstytuvas automatic Iekārtu apzīmējums: Ūdens sadalītājs automatic	Anbringningsjahr der CE-Kennzeichnung: Year of CE marking: Date d'apposition du marquage CE : Installatiejaar van de CE-aanduiding: CE-Märkningsår: CE-Mærkningsår: CE-merkin kiinnitysvuosi: Anno di rilascio della certificazione CE: Colocación del distintivo CE: Ano de marcação pela CE: CE-märgistuse paigaldamise aasta: CE- markējuma uzlikšanas gads: Metai, kuriais paženklinta CE-ženklū:
Art.-Nr.: Varenr. : Toote nr : Art. No.: Art.-n:o : Gaminio Nr. : Référence : Art. : Art.-Nr. : Art. nr.: Art. N°: Art.nr. : Art. N°: 1197	Ulm, den 01.07.2011 Ulm, 01.07.2011 Fait à Ulm, le 01.07.2011 Ulm, 01-07-2011 Ulm, 2011.07.01. Ulm, 01.07.2011 Ulmissa, 01.07.2011 Ulm, 01.07.2011 Ulm, 01.07.2011 Ulm, 01.07.2011 Ulm, 01.07.2011 Ulm, 2011.07.01 Ulma, 01.07.2011
EU-Richtlinien: EU directives: Directives européennes : EU-richtlijnen: EU direktiv : EU Retningslinier : EY-direktiivit : Directive UE :	Normativa UE : Directrices da UE : ELi direktiivid : ES direktyvos : ES-direktivas : 2006/42/EC
Harmonisierte EN:	EN ISO 12100
Hinterlegte Dokumentation: Deposited Documentation: Documentation déposée :	GARDENA Technische Dokumentation E. Renn 89079 Ulm GARDENA Technical Documentation E. Renn 89079 Ulm Documentation technique GARDENA E. Renn 89079 Ulm
	Der Bevollmächtigte Authorised representative Représentant légal Gemachtigde Behörig Firmatecknare Teknisk direktør Valtuutettu edustaja Rappresentante autorizzato Representante autorizado Representante autorizado Volitatud esindaja Įgaliotasis atstovas Pilnvarotā persona  A. Disch Vice President Category Watering

