

**4000/4 Art. 1481**  
**4000/5 Art. 1483**

- D Betriebsanleitung**  
Hauswasserautomat electronic plus mit Trockenlaufsicherung
- GB Operating Instructions**  
Pressure Tank Unit electronic plus with Dry-Running Safety
- F Mode d'emploi**  
Station de pompage automatique electronic plus avec sécurité manque d'eau
- NL Instructies voor gebruik**  
Pomp met hydrofoor electronic plus met droogloopbeveiliging
- S Bruksanvisning**  
Pumpautomat electronic plus med Torrkörningsskydd
- DK Brugsanvisning**  
Husvandværk electronic plus med tørløbssikring
- FIN Käyttöohje**  
Painevesiautomaatti electronic plus kuivakäyntisuojailla
- N Bruksanvisning**  
Elektronisk trykkpumpe electronic plus med tørrkjøringssikring
- I Istruzioni per l'uso**  
Pompa ad intervento automatico electronic plus con sicurezza contro il funzionamento a secco
- E Manual de instrucciones**  
Bomba automática electronic plus con protección del recorrido en vacío
- P Instruções de utilização**  
Bomba de Pressão electronic plus com protecção contra o funcionamento em seco

- PL Instrukcja obsługi**  
Hydrofor electronic plus
- H Használati utasítás**  
Házi automatikus vízellátó berendezés electronic plus
- CZ Návod k použití**  
Domácí vodní automaty electronic plus
- SK Návod na použitie**  
Domáce vodovodné automaty electronic plus
- GR Οδηγίες χρήσεως**  
Αυτόματα συστήματα τροφοδοσίας νερού electronic plus
- RUS Инструкция по эксплуатации**  
Автоматы для домашнего водопровода electronic plus
- SLO Navodilo za uporabo**  
Avtomati za hišno vodo electronic plus
- HR Upute za uporabu**  
Automati za opskrbu kućanstva vodom electronic plus
- SRB Uputstvo za rad**  
**BIH** Hidropak electronic plus sa zaštitom od rada na suvo
- UA Інструкція з експлуатації**  
Домові водопровідні автомати electronic plus
- RO Instrucțiuni de utilizare**  
Automat pentru apă menajeră electronic plus
- TR Kullanma Kılavuzu**  
Kuru Çalışma Emniyetli Elektronik Hidrofor
- BG Инструкция за експлоатация**  
Помпи с електронен пресостат за високо налягане electronic plus
- AL Manual përdorimi**  
Automati i ujit i shtëpisë electronic plus me siguresë të rrotullimit në të thatë
- EST Kasutusjuhend**  
Electronic plus kuivkäigukaitsega pump-veeautomaat
- LT Eksploatavimo instrukcija**  
Buitinis automatinis slėgimo siurblys electronic plus
- LV Lietošanas instrukcija**  
Elektroniskie ūdens sūkņi electronic plus

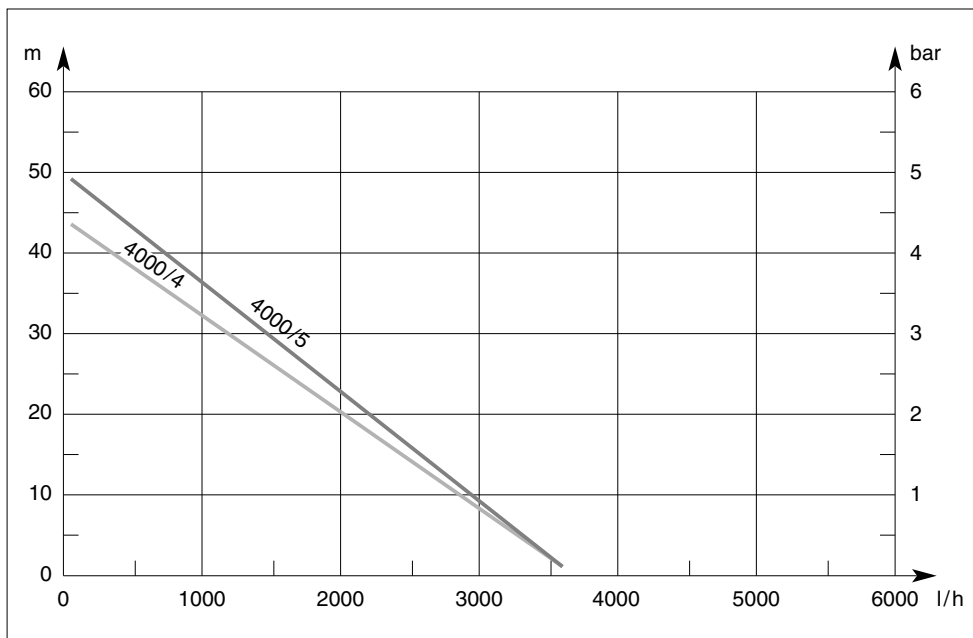

## D

Bitte lesen Sie diese Betriebsanleitung vor Inbetriebnahme Ihres Gerätes sorgfältig.

Betriebsanleitung Seite 4 - 15

## GB

Please read these operating instructions carefully before using the unit.

Operating instructions Page 16 - 26

## F

Nous vous remercions de bien vouloir lire attentivement ce mode d'emploi avant l'utilisation de votre pompe.

Mode d'emploi Page 27 - 38

## NL

Lees deze Instructies voor gebruik voor ingebruikname van het apparaat zorgvuldig door.

Instructies voor gebruik Pagina 39 - 49

## S

Läs igenom bruksanvisningen noggrant innan Du tar Din GARDENA Pump i bruk.

Bruksanvisning Sida 50 - 60

## DK

Læs denne brugsanvisning omhyggeligt igennem før monteringen og igangsætning af apparatet.

Brugsanvisning Side 61 - 71

## FIN

Lue tämä käyttöohje ennen laitteesi käyttöönottoa huolellisesti läpi.

Käyttöohje Sivu 72 - 82

## N

Les denne bruksanvisningen nøye igjennom før du setter maskinen i drift.

Bruksanvisning Side 83 - 93

## I

Prima di mettere in uso la nuova pompa, leggere attentamente le istruzioni.

Istruzioni per l'uso pagina 94 - 104

## E

Antes de la puesta en marcha del aparato, aconsejamos una atenta lectura del presente manual de instrucciones.

Manual de instrucciones Página 105 - 115

## P

Por favor leia atentamente estas instruções de manejo antes de utilizar esta bomba.

Manual de instruções Página 116 - 127

## PL

Przed uruchomieniem urządzenia należy dokładnie przeczytać instrukcję obsługi.

Instrukcja obsługi Strona 128 - 138

# GARDENA-painevesiautomaatti electronic plus kuivakäyntisuojaalla 4000/4, 4000/5



Tämä on alkuperäisen saksankielisen käyttöohjeen käännös.

Lue käyttöohje huolellisesti ja noudata sen ohjeita. Tutustu tämän ohjeen avulla laitteeseen, sen säätöosiin ja oikeaan käyttöön sekä turvaohjeisiin.



Turvallisuussyistä lapset ja alle 16-vuotiaat nuoret sekä henkilöt, jotka eivät ole perehtyneet tähän käyttöohjeeseen, eivät saa käyttää tätä painevesiautomaattia.

Ruumiillisesti tai henkisesti rajoittuneet henkilöt saavat käyttää tuotetta vain vastuullisen henkilön ohjaamana ja tämän valvonnassa.

→ Säilytä tämä käyttöohje huolellisesti.

## Painevesiautomaattisi käyttöalue

### Käyttötarkoitus

GARDENA-painevesiautomaatit on tarkoitettu yksityiskäyttöön kotona ja puutarhassa, eikä niitä saa käyttää julkisten puutarhojen kastelulaitteisiin tai -järjestelmiin.

### Pumpattavat nesteet

GARDENA-painevesiautomaatteja voidaan käyttää sadeveden, vesijohtoveden ja klooripitoisen uima-altaan veden pumpppaukseen.

### Varoitus



GARDENA-painevesiautomaatit eivät sovellu jatkuvaan käyttöön (esim. teolliseen käyttöön tai jatkuvakäyntiseen vedenkierrättämiseen). Syövyttäviä, helposti syttyviä, aggressiivisiä tai räjähdysalttiita nesteitä (esim. bensiiniä, petroolia tai nitro-ohennetta), suolavettä sekä elintarvikkeita ei saa pumpata laitteella.

Pumpattavan nesteen lämpötila ei saa ylittää 35°C.

### Pumpattavan nesteen lämpötila



## Turvaohjeet

### Pumpun käyttö uima-altaissa

Pumpun käyttö uima-altaissa ja puutarhalammikoissa tai muissa vastaavissa paikoissa on sallittua vain, jos pumppua käytetään vikavirtasuojakytkimen (FI-kytkin) kautta nimellisvikavirran ollessa  $\leq 30$  mA (DIN VDE 0100-702 ja 0100-738). Jos uima-altaassa tai lammikossa on ihmisiä, ei pumppua saa käyttää. Lisäksi pumppu on sijoitettava tukevasti paikkaan, johon vesi ei ulotu, sekä varmistettuna putoamista vastaan.

→ Kysy neuvoa sähköliikkeestä.

### Verkkoliitännäjohdot

Verkkoliitännäjohtoilla ei saa olla pienempää läpimittaa kuin kumipäällysteisillä johdoilla, joiden merkintä on H07 RNF. Jatkojohtojen täytyy olla standardin DIN VDE 0620 mukaisia.

**Koskee Itävaltaa**

Itävallassa sähköliitännän tulee täyttää määräysten ÖVE-EM 42, T2 (2000) / 1979 § 22 , § 2022.1 vaatimukset. Määräysten mukaan pumppuja saa käyttää uima-altaiden ja puutarhalamikoiden ohessa vain erotusmuuntajan kautta. Kysy neuvoa sähköliikkeestä.

**Koskee Sveitsiä**

Sveitsissä tulee liikuteltavat laitteet, joita käytetään ulkona, liittää vikavirtasuojakytkimen kautta.

**Pumpun liittäminen vesijohtoverkkoon**

Pumpun liittämisessä vesijohtoverkkoon on noudatettava kunnallisia vesi- ja jätevesimääräyksiä. Lisäksi on noudatettava standardin DIN 1988 määräyksiä. Kysy neuvoa LVI-alan liikkeestä. Pumppua vesijohtoverkkoon liittäessä on noudatettava paikallisia LVI-alan määräyksiä harmaan veden takaisinimun estämiseksi.

→ Kysy neuvoa LVI-alan liikkeestä.

**Ympäristövaikutukset**

Älä jätä pumpun sateeseen. Älä käytä pumpun mässä tai kosteassa ympäristössä.

**Silmämääräinen tarkastus**

Ennen käyttöä tarkasta pumpun, varsinkin sen verkkojohto ja pistoke, aina silmämääräisesti vaurioiden varalta. Viollista pumpun ei saa käyttää. Anna viollinen pumpun GARDENA-huoltopalvelun tai valtuutetun sähkömiehen tarkastettavaksi.

**Noudata verkkojännitteen arvoja**

Tyypikilven tietojen tulee vastata sähköverkon arvoja.

## Käyttöä koskevat ohjeet

**Suodatinkansi ja takaiskuventtiilin kansi**

Varmista, että suodatinkansi ja takaiskuventtiilin kansi ovat käytön aikana kierretty tiukasti kiinni.

**Älä kanna pumpun johdosta**

Älä kanna pumpun johdosta kiinni pitäen äläkä vedä johdosta irrottaessasi pistoketta verkkopistokerasiasta. Suojaa johto kuumuudelta, öljyltä ja teräviltä reunoilta.

**Vedä verkkopistoke irti**

Kun pumpun on poistettu käytöstä, sitä ei tarvita tai sitä huolletaan, vedä verkkopistoke irti.

**Kuivakäynnin estäminen**

Katso, että imuletkun pää on aina pumpattavassa nesteessä pumpun kuivana käynnin estämiseksi.

**Kuluminen ja tehon vähentyminen**

Pumpattavassa nesteessä olevat hiekka ja muut hankaavat hiukaset johtavat pumpun nopeampaan kulumiseen ja käyttöajan lyhenemiseen.

**Ei jatkuva käyttöä**

Pumpun ei sovellu jatkuvaan käyttöön (esim. teolliseen käyttöön tai jatkuvakäyntiseen vedenkierrättämiseen).

**Vähimmäisvirtaama**

Vähimmäisvirtaama on 90 l/h (= 1,5 l/min.). Oheislaitteita, joilla on pienempi virtaama, ei saa käyttää.

**Suurin sallittu sisäpaine**

Pumpun käytettäessä paineen nostamiseen suurinta sallittua 6 baarin sisäpainetta (painepuolella) ei saa ylittää. Nostettava ulostulopaine ja pumpun paine lasketaan yhteen.

Esimerkki: Paine vesihanassa 1,5 bar, maksimipaine ainevesiautomaatti 4000/4 electronic plus 4,4 bar, kokonaispaine 5,9 bar.

## Suosittelavat lisätarvikkeet

### **GARDENA-imuletkut**

#### **Tuoteno 1411 (3,5 m) / 1418 (7 m)**

alipaineen kestävä spiraaliletku, liitöntävalmis, imu-suodatin ja takaisinvirtauksenesto Ø 25 mm (1")

### **GARDENA-imuletkut**

Alipaineen kestävät, taittumattomat, valinnaisesti saatavana metritavarana 19 mm (3/4")- tai 25 mm (1")-läpimitalla ilman liittimiä tai määrämittäisinä varustettuna tarvittavilla liittimillä.

**Tuoteno 1720** 19 mm (3/4") tai **Tuoteno 1721** 25 mm (1")

### **GARDENA-imusuodatin takaisinvirtauksen estolla**

**Tuoteno 1726** 19 mm (3/4"); **Tuoteno 1727** 25 mm (1");

**Tuoteno 1728** 19 mm (3/4") / 25 mm (1")

metalli- / muovirakenne

### **GARDENA-imuletku putkikaivoa varten**

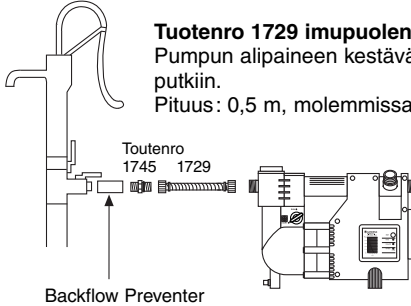

#### **Tuoteno 1729 imupuolen käyttöön**

Pumpun alipaineen kestävään liitokseen putkikaivoon tai jäykkiin putkiin.

Pituus: 0,5 m, molemmissa päissä 33,3 mm (G 1)-sisäkierre.

### **Messinkiset GARDENA pikakytkimet (→ käyttö painepuolella)**

**Tuoteno 7109** pikakytkimen kierrekappale

33,3 mm (G 1)-sisäkierteellä ja

**tuoteno 7120** imu- ja suurpainekeytkin

19 mm (3/4")-letkuille tai

**tuoteno 7121** 25 mm (1")-letkuille) yhdessä letkupinteellä **tuoteno 7192**.

## Kiinteä asennus

### **Kiinnityslevy**

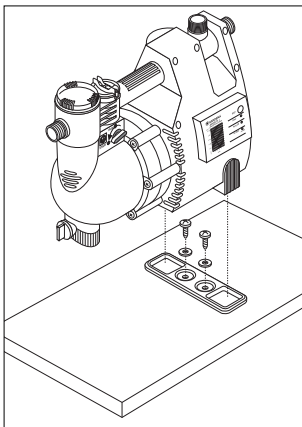

Jotta pumppu olisi pystytetty tukevasti ja varmistettu niin, ettei se pääse luistamaan, kiinnitä mukana tullut kiinnityslevy ruuveilla sopivaan alustaan.

Aseta sitten painevesiyksikkö molemmista jaloistaan sen päälle.

Pystytä pumppu niin, että voit asettaa poistoruuvien alle tarpeeksi suuren keräysastian pumpun tai laitteen tyhjennystä varten.

Asenna pumppu mahdollisuuksien mukaan korkeammalle kuin vedenpinta, josta aiotaan pumpata.

#### **Ohje:**

Jos tämä ei ole mahdollista, asenna pumpun ja imuletkun väliin, esim. asennetun suodattimen puhdistusta varten, alipaineen kestävä sulkulaite.

## Käytä paineenkestäviä ja joustavia letkuja

### Sulkuventtiilien asennus

Käytä liitännässä kiinteään asennukseen joustavia ja paineenkestäviä letkuja (→ vähäisempi äänenmuodostus).

Käytä kiinteässä asennuksessa sekä imupuolella että painepuolella sulklaitteita  
→ tärkeää esim. huolto- ja puhdistustöiden tai pysäytysten takia.

## Liitäntä – painepuoli

### Painepuoli

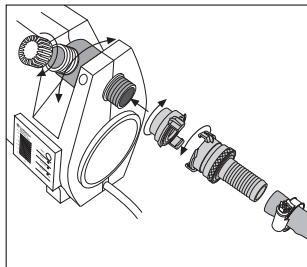

Imu- ja painepuolen liittimet saa kiristää kiinni vain käsin.

Letkun liittäminen painepuolen 33,3 mm (G 1)-kierteeseen :

→ vaihtoehtoisesti 120° käännettävään ja/tai vaakasuoraan liitäntään

→ sulje liitin, jota ei tarvita, mukana tulleella suojatulpalla.

#### Suositus:

Käytä paineenkestäviä letkuja, kuten esim. GARDENA-Profi Top-letkua, jonka läpimitta on 19 mm (3/4”), tuotenro. 4414, yhdessä GARDENA-pikakytkentä-kierrekappaleen kanssa, jonka sisäkierte on 33,3 mm (G1), tuotenro 7109, ja GARDENA-imu- ja suurpaineliitintä, tuotenro 7120, 19 mm (3/4”) -letkuille sekä GARDENA-letkukiristintä, tuotenro 7192.

### optimaalinen pumppausteho

Paras pumpun pumppausteho saavutetaan käytettäessä 19 mm (3/4”) -letkua.

## Liitäntä – imupuoli

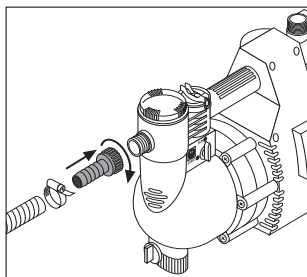

Kierrä GARDENA-imuliitin (tuotenro 1411/1418) pumpun imupuolelle ja kiristä käsin, kunnes tiivisterengas puristuu tiukasti paikoilleen. Aseta nyt imuletku pumpattavaan aineeseen.

#### Kiinteä asennus:

Putkien tai putkikaivojen liittämiseen suosittelemme käyttämään GARDENA-putkikaivo-imulettoa (tuotenro 1729).

#### Suositus:

Imukorkeuden ollessa yli 4 m suosittelemme imuletkun sitomista esim. puupaaluun, jotta pumppu ei kuormitu liikaa.

Älä käytä imupuolella mitään vesiletkun pikaliitinjärjestelmän osia.

# Ennen käyttöönottoa

## Pumpun pystytys ja täyttö

**Sijoita pumppu tarpeeksi etäälle pumpattavasta nesteestä.**

Sijoituspaikan tulee olla tukeva ja kuiva niin, että pumppu pysyy vakaasti alustallaan.

→ Sijoita pumppu turvallisen välimatkan (vähintään 2 m) päähän pumpattavasta nesteestä.

Pumppu on sijoitettava kuivaan paikkaan siten, että tuuletusaukkojen ilmaisaanti on taattu. Seinän ja pumpun välisen etäisyyden on oltava vähintään 5 cm. Tuuletusaukkoihin ei saa joutua likaa (esim. hiekkaa tai multaa).

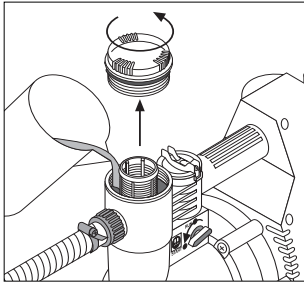

Pumpun täyttö:

- Avaa suodatinkammion kansi.
- Aseta kääntökytkin asentoon **START** (→ Integroitu takaiskuventtiili avataan).
- Täytä pumppu kokonaan puhtaalla ja kylmällä nesteellä suodatinkammion kautta.

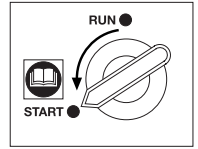

- Käytä imuletkua, jossa on takaisinvirtauksen esto, ja täytä se vedellä, jotta imu tapahtuu häiriöttä (katso kappaletta "Liitäntä - imupuoli").

- Kierrä suodatinkammion kansi jälleen paikoilleen.

## Käyttöönotto

### Ensikäyttöönotto

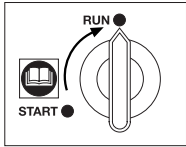
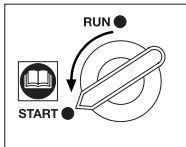

- Aseta takaiskuventtiilin kääntökytkin asentoon **START**.
- Avaa hieman painejohdon ottokohtia (esim. kastelusuihku, vesihana)  
→ Ilman täytyy päästä imun aikana aina poistumaan.
- Liitä verkkopistoke 230-V-vaihtovirtapistorasiaan.

Huomio: Pumppu on käynnissä!

Heti kun pumppu pumppaa, aseta kääntökytkin asentoon **RUN** (normaalikäyttö) → Näin häiriötön pumpun käyttö on taattu.

## Elektroninen ohjaus

Painevesiautomaateissa on elektroninen ohjaus, jossa on kiinteät ohjelmat.

Elektroninen ohjaus aktivoituu painekeytimen impulsseista ja kuivakäyntisuojaan virtaustunnistuksesta.

Painekeytkin on tehtaalla säädetty noin 2,2 baarin kytken-täpaineeseen. Tätä asetusta ei voi muuttaa.

Kuivakäyntisuoja suojaa pumpua vahingoilta ja ohjaa pumpun jälki-käyntiaikaa suljettua painepuolta vastaan.

Käyttötilat näytetään LED-valoilla (valodiodeilla) (→ katso "Elektronisen ohjauksen näyttö").

## Käyttöönotto

### Painekytkin

- Heti kun verkkopistoke on liitetty 230-V-vaihtovirtapistorasiaan, punainen ja vihreä LED palavat – pumppu käynnistyy. Kun pumpun maksimipaine on saavutettu, pumppu kytketty pois päältä (→ pumpun vihreä LED-valo sammuu).
- Jos paine laskee alle 2,2 baarin kytKentäpaineen, elektroninen ohjaus kytkee pumpun automaattisesti päälle.  
Ohje: Jo pienen vesimäärän ottaminen (muutama millilitra) johtaa paineenlaskuun ja kytKentäpaineeseen ja siten pumpun käynnistykseen.
- Kun veden ottaminen lopetetaan, johtoon tuotetaan maksimipaine. Pumppu käy vielä noin 10 sekuntia ja kytketty sitten pois päältä.
- Painekytkin sammuttaa pumpun, jos pumpattavaa nestettä ei ole (→ kuivakäyntisuoja).

### Vika

Pumpussa on häiriötilanne, jos vettä ei enää voida pumpata tai vettä ei ole, esim.:

- kun pumpattava määrä on vähemmän kuin noin 90 l tunnissa (→ painepuolen kuristus)
- kun pumpattava määrä on vähemmän kuin noin 400 l tunnissa (→ imuosuolen kuristus)
- jos järjestelmässä on vuoto niin, että pumppu käynnistyy ja sammuu useammin kuin seitsemän kertaa 2 minuutin sisällä
- imuletkun vuoksi, jos siinä ei ole takaisvirtauksen estoa.

## Käsitteiden selityksiä

### Imusykli

Pumppu yrittää 4 minuutin kuluttua saada normaalikäytön jälleen käyntiin.

### Automaattinen itsestäänimutila (→ keltainen LED-hälytys vilkkuu)

Häiriön jälkeen pumpun elektroniikka suorittaa ajallisesti toisistaan eroavissa jaksoissa 3 automaattista imuyritystä saadakseen normaalikäytön jälleen päälle; kerran 1 tunnin kuluttua, seuraavaksi 5 tunnin kuluttua ja lopuksi 20 tunnin kuluttua. Näissä yrityksissä suoritetaan aina **imusykli** (katso edellistä kuvausta).

### Re-plugging (= verkkopistokkeen vetäminen irti ja jälleen liittäminen pistorasiaan)

Tärkeää! Vedä verkkopistoke! Tarkasta laite ja pumppu mahdollisten vikojen varalta (katso kappaletta "Vian etsintä"). Korjaa vika ja käynnistä pumppu uudestaan työntämällä verkkopistoke 230-V vaihtovirtapistorasiaan.

## Elektronisen ohjauksen näyttö

### Käyttötila

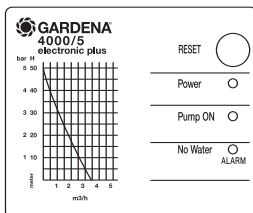

palaa



vilkkuu



vilkkuu nopeasti

### RESET-painike

RESET-painikkeesta pumppu otetaan jälleen käyttöön vian jälkeen.



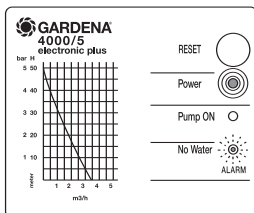
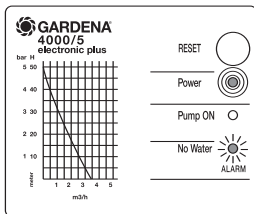
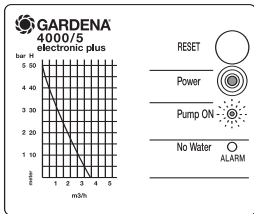
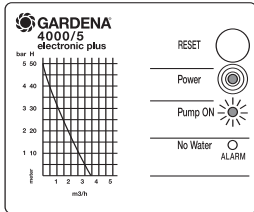
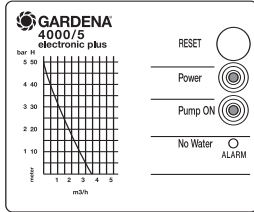
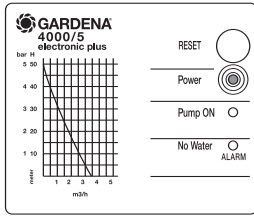

**Punainen LED Power palaa**  
Pumppu on liitetty virtaverkkoon.  
Laite on normaalikäytössä.

**Vihreä LED palaa**  
Pumppu on liitetty virtaverkkoon ja pumppu on käynnissä.  
Kun pumppun maksimipaine on saavutettu, pumppu kytkeytyy pois päältä (vihreä LED sammuu) ja pumppu on normaalikäytössä.

**Vihreä LED vilkkuu hitaasti (1 x sekunnissa)**

- Pumpattava nestemäärä on **painepuolella** liian pieni (alle 90 l/h).  
Pumppu käy jälkikäynnillä ja kytkeytyy sitten pois päältä. Se käynnistyy jälleen heti, kun paine on saavuttanut noin 2,2 baarin kytkentäpaineen (esim. vuodon yhteydessä).
- Pumppu on vedenoton lopetuksen jälkeen juuri kytkeytymässä pois päältä.

**Vihreä LED vilkkuu nopeasti (4 x sekunnissa)**

- Pumpattava nestemäärä on **imupuolella** liian pieni (alle 400 l/h).  
Pumppu jälkikäy noin 40 sekuntia. Jos tänä aikana ei saavuteta normaalikäyttöä, pumppu kytkeytyy pois ja ohjaus vaihtaa **"automaattiseen itsestäänimutilaan"**.  
Ohje: Pumppu voidaan milloin vain kytkeä uudestaan päälle painamalla RESET-painiketta, jo ennen laitteen omaa käynnistystä.

**Keltainen LED vilkkuu hitaasti (1 x sekunnissa)**

- Vesimäärä on uudelleenkäynnistyksessä liian vähäinen.  
Pumppu käy ensimmäistä **"imussykliä" läpi**. Jos normaalikäyttö ei ala, pumppu kytkeytyy pois päältä ja ohjaus vaihtaa **"automaattiseen itsestäänimutilaan"**.  
Ohje: Pumppu voidaan milloin vain kytkeä uudestaan päälle painamalla RESET-painiketta, jo ennen laitteen omaa käynnistystä.

**Keltainen LED vilkkuu nopeasti (4 x sekunnissa)**

- Hälytys vesimäärän ollessa liian pieni, kun pumppu on normaalikäytössä. Ohjaus vaihtaa **"automaattiseen itsestäänimutilaan"**.  
Ohje: Pumppu voidaan milloin vain kytkeä uudestaan päälle painamalla RESET-painiketta, jo ennen laitteen omaa käynnistystä.

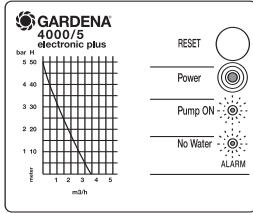
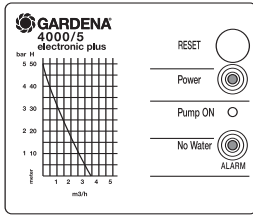

## Keltainen LED palaa

● ”Automaattinen itsestäänimutila” on kulunut loppuun, eikä laite pumpkaa (esim. vettä ei ole säiliössä tai kaivossa tai suo-dajte on likainen).

Ohje: Pumppu voidaan milloin vain käynnistää jälleen ennen-aikaisesti painamalla RESET-painiketta tai käyttämällä ”Re-pluggingia”.

## Vihreä ja keltainen LED vilkkuvat nopeasti vuorotellen (4 x sekunnissa)

● Varoitusvilkunta: Johdinjärjestelmässä on vuoto. Vuodon takia pumppu kytkeytyy päälle ja pois. Jos nämä kytkennät toistuvat 2 minuutin aikana useammin kuin seitsemän kertaa, antaa ohjaus varoitusvilkunta-hälytyksen ja moottori sammuu.

Ohje: Pumpun käyttöönnotto uudelleen on mahdollista vain ”Re-pluggingilla”.

## Vian etsintä

### Tärkeää!

Irrota verkkopistoke ja tarkas-ta pumpusta mahdolliset viat kuten:

- puuttuva tai vuotava takai-sinvirtauksen esto imuletkun päässä
- pumpussa ei ole riittävästi pumpattavaa nestettä
- takaiskuventtiilin kääntökyt-kin on asennossa **START**, eikä sitä asetettu sen jäl-keen, kun pumppu alkoi käydä, asentoon **RUN**
- imuletkun pää ei ole vedessä

- veden kaatamäärä liian vähäinen
- imuletku tai liitännät vuot-avat
- imusuodatin tukkeutunut
- ilma ei pääse painepuolella poistumaan, koska ottopai-kat suljettu, jne.
- vuotava painejohdin tai vuot-ava käyttölaite.
- Vuodon takia pumppu kyt-keytyy päälle ja pois. Jos nämä kytkennät toistuvat 2 minuutin aikana useam-min kuin seitsemän kertaa, antaa ohjaus varoitusvil-

kunta-hälytyksen ja moottori sammuu.

Korjaa vika ja ota pumppu jälleen käyttöön liittämällä verkkopistoke pistorasiaan.

Jos useammasta **RESET**-painikkeen painamisesta huolimatta imu ei sittenkään olisi mahdollista, ota yhteyttä GARDENA-huoltopalveluun (osoitteet takapuolella).

## Käytöstä poistaminen

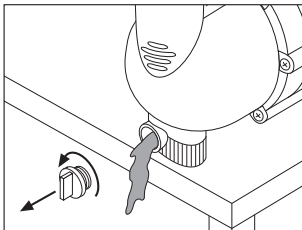

Joka kerran ennen kuin teet pumpulle mitään, vedä verkkopistoke irti pistorasiasta!

Suojaa pumppusi pakkaselta.

- Aseta kääntökytkin asentoon **START** ja tyhjennä pumppu vedenpoistoruuvista.
- Säilytä pumppua pakkaselta suojassa.

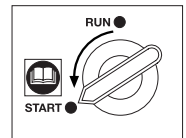

### Hävittäminen:

(Direktiivin 2002/96/ EY mukaan)



Laitetta ei saa heittää normaalien talousjätteiden sekaan, vaan se pitää hävittää sähkö- ja elektroniikkalaiteromuista annettujen määräysten mukaisesti.

→ Koskien Saksaa: Vie laite kunnalliseen jätehuoltopisteeseen.

## Asennetun suodattimen puhdistus

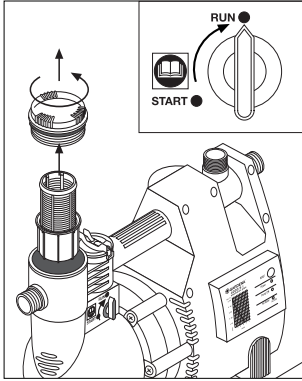

Joka kerran ennen kuin teet pumpulle mitään, vedä verkkopistoke irti pistorasiasta!

- Aseta tai jätä kääntökytkin asentoon **RUN**.
- Sulje tarvittaessa imupuolen sulkulaite.
- Avaa suodatinkansi kääntämällä vastapäivään.
- Vedä suodatinyksikkö pystysuoraan yläkautta ulos.
- Pidä säiliöstä kiinni ja irrota suodatin pikalukituksesta kääntämällä vastapäivään.
- Puhdista säiliö juoksevan veden alla ja suodatin esim. pehmeällä harjalla.
- Asenna säiliö-suodatinyksikkö päinvastaisessa järjestyksessä.
- Aseta puhdistettu suodatinyksikkö pumpun sisään.
- Kierrä suodatinkansi jälleen kiinni niin tiukasti kuin se menee.

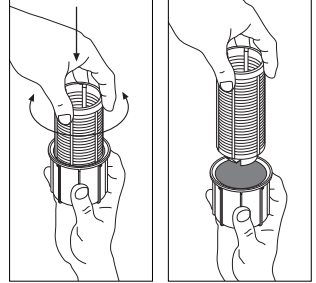

## Integroidun takaiskuventtiilin puhdistus

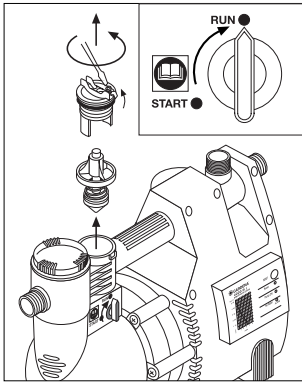

Joka kerran ennen kuin teet pumpulle mitään, vedä verkkopistoke irti pistorasiasta!

- Aseta tai jätä kääntökytkin asentoon **RUN**.
-  Varmista, että painepuoli on paineeton siten, että esim. avaat ottopaikat!
- Sulje imu- ja painepuolella mahdollisesti olevat sulkulaitteet.
- Löysää ruuvia vastapäivään niin paljon, että voit työntää pidikkeen ylös ja taakse uraan.
- Poista integroidun takaiskuventtiilin kansi kääntämällä vastapäivään.
- Poista venttiilirunko ja puhdista se juoksevan veden alla.
- Aseta venttiilirunko puhdistuksen jälkeen oikein ja keskitetysti paikalleen (kartion kärki alaspäin).
- Kierrä kansi jälleen kiinni niin tiukasti kuin se menee.
- Työnnä pidike eteen ja aseta se alkuasentoonsa. Kierrä ruuvi sen jälkeen myötäpäivän kiinni.

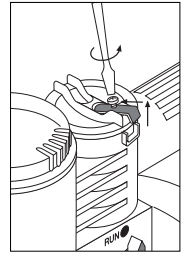

# Viat

| Vika                                                                                        | Mahdollinen syy                                                                                                                           | Korjaus                                                                                                                                                                                                                                                                                                                                                    |
|---------------------------------------------------------------------------------------------|-------------------------------------------------------------------------------------------------------------------------------------------|------------------------------------------------------------------------------------------------------------------------------------------------------------------------------------------------------------------------------------------------------------------------------------------------------------------------------------------------------------|
| <b>Pumppumoottori käy, mutta tuotto tai paine laskee äkisti</b>                             | Vuoto imupuolella.<br><br>Imuletkun imusuodatin imetään kokonaan tai osittain tyhjäksi.<br><br>Imusuodatin tai takaiskuventtiili tukossa. | Poista vuoto.<br><br>Hidasta pumppua painepuolella sovittaaksesi imupuolen pumppausmäärän painepuoleen. Noudata vähimmäisvirtausmäärää (katso ”Tekniset tiedot”).<br><br>Puhdista suodatin tai takaiskuventtiili.                                                                                                                                          |
| <b>Pumppu ei pumppaa vettä</b>                                                              | Vuoto imupuolella.                                                                                                                        | Poista vuoto.                                                                                                                                                                                                                                                                                                                                              |
| <b>Pumppu kytkeytyy jatkuvasti päälle ja pois, jos vedenotto on yli 400 litraa tunnissa</b> | Likakerääntymiä painekytkimen impellerissä.                                                                                               | 1. Takaiskuventtiili asentoon 2.<br>2. Pumpun huuhtominen.                                                                                                                                                                                                                                                                                                 |
| <b>Pumppumoottori ei käynnisty tai pysähtyy yhtäkkiä käytön aikana</b>                      | Virrankatkos.<br><br>Lämpösuojakytkin on katkaissut pumpun käynnin ylikuormituksen vuoksi.<br><br>Katkos pumpun sähköjärjestelmässä.      | Tarkista sulake ja johdot.<br><br>Ota huomioon pumpattavan nesteen maksimilämpötila (35 °C).<br><br>Lähetä pumppu GARDENA-huoltoon.                                                                                                                                                                                                                        |
| <b>Pumppu kytkeytyy ilman vedenottoa pidemmissä jaksoissa päälle ja pois</b>                | Vuoto painepuolella.                                                                                                                      | Tarkasta painejohdon tai liitetynä olevan laitteen tiiviys. Vikaa etsittäessä takaiskuventtiilin on oltava asennossa <b>RUN</b> .<br><u>Ohje:</u> Jo pienikin epätiivis kohta (hävikki muutamia millilitroja) voi laskea paineen pumpun kytkentäpaineen alapuolelle. Usein syynä ovat pienet epätiiviit kohdat vesihaunoissa tai WC:n huuhtontalaitteissa. |
| <b>Pumppu kytkeytyy vedenoton päätyttyä jatkuvasti päälle ja pois</b>                       | Kääntökytkin/takaiskuventtiili on asennossa <b>START</b> .<br><br>Suurempi vuotokohta painepuolella.                                      | Aseta kääntökytkin asentoon <b>RUN</b> .<br><br>Poista vuoto.                                                                                                                                                                                                                                                                                              |
| <b>Pumppu ei käynnisty</b>                                                                  | Vedenottoaika (esim. liitetty laite) suljettu ja painejohdossa riittävä vedenpaine.                                                       | Avaa vedenottoaika.                                                                                                                                                                                                                                                                                                                                        |



Mikäli muita vikoja ilmenee, pyydämme ottamaan yhteyden GARDENA- huoltoon. Korjauksia saavat tehdä vain GARDENA-huoltopisteet tai GARDENAN valtuuttamat alan erikoiskauppiat.

## Tekniset tiedot

|                                 |                                     |                                     |
|---------------------------------|-------------------------------------|-------------------------------------|
| Tyyppi                          | <b>4000/4</b>                       | <b>4000/5</b>                       |
| Tuotenro                        | 1481                                | 1483                                |
| Nimellisteho                    | 800 W                               | 1000 W                              |
| Maksimituotto                   | 3.600 l/h                           | 3.600 l/h                           |
| Maks. nostokorkeus              | 44 m                                | 50 m                                |
| Maksimipaine (= katkaisupaine)  | 4,4 baaria                          | 5,0 baaria                          |
| Kytkentäpaine noin              | 2,2 ±0,2 bar                        | 2,2 ±0,2 bar                        |
| Maks. imukorkeus                | 8 m                                 | 8 m                                 |
| Sallittu sisäpaine (painepuoli) | 6 baaria                            | 6 baaria                            |
| Nesteen maksimilämpötila        | 35 °C                               | 35 °C                               |
| Liitäntäkaapeli                 | 1,5 m H07 RNF                       | 1,5 m H07 RNF                       |
| Jännite                         | 230 V                               | 230 V                               |
| Taajuus                         | 50 Hz                               | 50 Hz                               |
| Paino                           | 10,5 kg                             | 11 kg                               |
| Äänentehotaso $L_{WA}^{1)}$     | mitattu 74 dB(A)<br>taattu 75 dB(A) | mitattu 76 dB(A)<br>taattu 79 dB(A) |

1) Mittausmenetelmä direktiivin 2000/14/EY mukaan

### Pumpun ominaiskäyrä (ks. kansisivua)

Pumpun ominaiskäyrän tehoarvot on mitattu imukorkeuden ollessa 0,5 m ja käytettäessä 25 mm (1")-imulettoa.

## Huoltopalvelu / takuu

GARDENA myöntää tälle tuotteelle 2 vuoden takuun (ostopäivästä lähtien). Tämä takuu vastaa kaikista vakavista laitteen vioista, jotka todistettavasti johtuvat materiaali- tai valmistusvirheistä.

Harkintamme mukaan toimitamme joko moitteettoman laitteen viallisen tilalle tai korjaamme korvauksetta meille lähetetyn laitteen seuraavin edellytyksin:

- Laitetta on käsitelty asianmukaisesti ja käyttöohjeen suositusten mukaisesti.
- Ostaja tai kukaan muu ulkopuolinen henkilö ei ole yrittänyt korjata laitetta.

Kuluvat osat kuten juoksupyörä ja suodatin eivät kuulu takuun piiriin.

Tällä valmistajan myöntämällä takuulla ei ole vaikutusta kauppiaseen / myyjään kohdistuviin takuuvaatimuksiin.

Takuutapauksessa lähetä viallinen laite yhdessä ostotositteen kopion ja vian kuvauksen kanssa postimaksu maksettuna takaisivulla ilmoitettuun huoltopalveluosoitteeseen.

## **D Produkthaftung**

Wir weisen ausdrücklich darauf hin, dass wir nach dem Produkthaftungsgesetz nicht für durch unsere Geräte hervorgerufene Schäden einzustehen haben, sofern diese durch unsachgemäße Reparatur verursacht oder bei einem Teileaustausch nicht unsere Original GARDENA Teile oder von uns freigegebene Teile verwendet werden und die Reparatur nicht vom GARDENA Service oder dem autorisierten Fachmann durchgeführt wird. Entsprechendes gilt für Ergänzungsstücke und Zubehör.

## **GB Product Liability**

We expressly point out that, in accordance with the product liability law, we are not liable for any damage caused by our units if it is due to improper repair or if parts exchanged are not original GARDENA parts or parts approved by us, and, if the repairs were not carried out by a GARDENA Service Centre or an authorised specialist. The same applies to spare parts and accessories.

## **F Responsabilité**

Nous vous signalons expressément que GARDENA n'est pas responsable des dommages causés par ses appareils, dans la mesure où ces dommages seraient causés suite à une réparation non conforme, dans la mesure où, lors d'un échange de pièces, les pièces d'origine GARDENA n'auraient pas été utilisées, ou si la réparation n'a pas été effectuée par le Service Après-Vente GARDENA ou l'un des Centres SAV agréés GARDENA. Ceci est également valable pour tout ajout de pièces et d'accessoires autres que ceux préconisés par GARDENA.

## **NL Productaansprakelijkheid**

Wij wijzen er nadrukkelijk op, dat wij op grond van de wet aansprakelijkheid voor producten niet aansprakelijk zijn voor schade ontstaan door onze apparaten, indien deze door onvakkundige reparatie veroorzaakt zijn, of er bij het uitwisselen van onderdelen geen gebruik gemaakt werd van onze originele GARDENA onderdelen of door ons vrigegeven onderdelen en de reparatie niet door de GARDENA technische dienst of de bevoegde vakman uitgevoerd werd. Ditzelfde geldt voor extra-onderdelen en accessoires.

## **S Produktansvar**

Tillverkaren är inte ansvarig för skada som orsakats av produkten om skadan beror på att produkten har reparats felaktigt eller om, vid reparation eller utbyte, andra än Original GARDENA reservdelar har använts. Samma sak gäller för kompletteringsdelar och tillbehör.

## **DK Produktansvar**

Vi gør udtrykkeligt opmærksom på at i henhold til produktansvarsloven er vi ikke ansvarlige for skader forårsaget af vores udstyr, hvis det skyldes uautoriserede reparationer eller hvis dele er skiftet ud og der ikke er anvendt originale GARDENA dele eller dele godkendt af os, eller hvis reparationerne ikke er udført af GARDENA-service eller en autoriseret fagmand. Det samme gælder for ekstra udstyr og tilbehør.

## **FIN Tuotevastuu**

Korostamme nimenomaan, että tuotevastuulain nojalla emme ole vastuussa laitteistamme johtuneista vahingoista, mikäli nämä ovat aiheutuneet epäasianmukaisesta korjauksesta tai osia vaihdettaessa ei ole käytetty alkuperäisiä GARDENA- varaosia tai hyväksymiämme osia ja korjauksen on suorittanut muu kuin GARDENA -huoltokeskus tai valtuuttamamme ammattihenkilö. Tämä pätee myös lisäosiin ja lisävarusteisiin.

## **I Responsabilità del prodotto**

Si rende espressamente noto che, conformemente alla legislazione sulla responsabilità del prodotto, non si risponde di danni causati da nostri articoli se originati da riparazioni eseguite non correttamente o da sostituzioni di parti effettuate con materiale non originale GARDENA o comunque da noi non approvato e, in ogni caso, qualora l'intervento non venga eseguito da un centro assistenza GARDENA o da personale specializzato autorizzato. Lo stesso vale per le parti complementari e gli accessori.

## **E Responsabilidad de productos**

Advertimos que conforme a la ley de responsabilidad de productos no nos responsabilizamos de daños causados por nuestros aparatos, siempre y cuando dichos daños hayan sido originados por arreglos o reparaciones indebidas, por recambios con piezas que no sean piezas originales GARDENA o bien piezas autorizadas por nosotros, así como en aquellos casos en que la reparación no haya sido efectuada por un Servicio Técnico GARDENA o por un técnico autorizado. Lo mismo es aplicable para las piezas complementarias y accesorios.

## **P Responsabilidade sobre o produto**

Queremos salienter que segundo a lei da responsabilidade do fabricante, nós não nos responsabilizaremos por danos causados pelo nosso equipamento, quando estes ocorrerem em decorrência de reparações inadequadas ou da substituição de peças por peças não originais da GARDENA, ou peças não autorizadas. A responsabilidade tornar-se-à nula também depois de reparações realizadas por oficinas não autorizadas pela GARDENA. Esta restrição valerá também para peças adicionais e acessórios.

|                                                                                                                                                                                                                                                                                                                                                                                                                                                                                                                                             |                                                                                                                                                                                                                                                                                                                                                                                                                                    |
|---------------------------------------------------------------------------------------------------------------------------------------------------------------------------------------------------------------------------------------------------------------------------------------------------------------------------------------------------------------------------------------------------------------------------------------------------------------------------------------------------------------------------------------------|------------------------------------------------------------------------------------------------------------------------------------------------------------------------------------------------------------------------------------------------------------------------------------------------------------------------------------------------------------------------------------------------------------------------------------|
| <p><b>D EG-Konformit tserkl ring</b></p> <p>Der Unterzeichnete Husqvarna AB, 561 82 Huskvarna, Sweden best tigt, dass die nachfolgend bezeichneten Ger te in der von uns in Verkehr gebrachten Ausf hrung die Anforderungen der harmonisierten EU-Richtlinien, EU-Sicherheitsstandards und produktspezifischen Standards erf llen. Bei einer nicht mit uns abgestimmten  nderung der Ger te verliert diese Erkl rung ihre G ltigkeit.</p>                                                                                                   | <p><b>H EU azonosos gi nyilatkozat</b></p> <p>Alulirott, Husqvarna AB, 561 82 Huskvarna, Sweden, igazolja, hogy az al bb felsorolt,  ltalunk forgalomba hozott term kek megfelelnek az EU elv r soknak, EU biztons gi norm knak  s a term kspecifikus szabv nyoknak egyar nt. A k sz l k vel nk nem egyeztetett v ltoztat sa eset n ez a nyilatkozat  rv ny t veszti.</p>                                                          |
| <p><b>GB EU Declaration of Conformity</b></p> <p>The undersigned Husqvarna AB, 561 82 Huskvarna, Sweden, hereby certifies that, when leaving our factory, the units indicated below are in accordance with the harmonised EU guidelines, EU standards of safety and product specific standards. This certificate becomes void if the units are modified without our approval.</p>                                                                                                                                                           | <p><b>CZ ES Prohl sen  o shod </b></p> <p>N ze podpeasn spole nost Husqvarna AB, 561 82 Huskvarna, Sweden, potvrzuje,  e n ze ozna en p stroj v proveden , kter jsme uvedli na trh, spluuje po adavky uveden v harmonizovanch sm rnicech EU, v bezpe nostn ch standardech EU a ve standardech pro dan produkt. V p r pad  zm ny p stroje, kter n mi nebyla odsouhlasena, ztrc toto prohl sen  platnost.</p>               |
| <p><b>F Certificat de conformit  aux directives europ ennes</b></p> <p>Le constructeur, soussign  : Husqvarna AB, 561 82 Huskvarna, Sweden, d clare qu' la sortie de ses usines le mat riel neuf design  ci-dessous  tait conforme aux prescriptions des directives europ ennes  nonc es ci-apr s et conforme aux r gles de s curit  et autres r gles qui lui sont applicables dans le cadre de l'Union europ enne. Toute modification port e sur ce produit sans l'accord express de Husqvarna supprime la validit  de ce certificat.</p> | <p><b>SK ES Vyhlasenie o zhode</b></p> <p>Dolu podpisan spolo nosť Husqvarna AB, 561 82 Huskvarna, Sweden, potvrdzuje,  e ďalej ozna en p stroj vo vyhotoven  n mi uvedenom do prev dzky splua po adavky harmonizovanch smernice EU, bezpe nostnch štandardov EU a štandardov špecifickch pre produkt. V p r pad  zmeny p stroja, ktor nebola n mi odsuhlasen, stráca toto vyhl senie platnosť.</p>                        |
| <p><b>NL EU-overeenstemmingsverklaring</b></p> <p>Ondergetekende Husqvarna AB, 561 82 Huskvarna, Sweden, bevestigt, dat het volgende genoemde apparaat in de door ons in de handel gebrachte uitvoering voldoet aan de eis van, en in overeenstemming is met de EU-richtlijnen, de EU-veiligheidsstandaard en de voor het product specifieke standaard. Bij een niet met ons afgestemde verandering aan het apparaat verliest deze verklaring haar geldigheid.</p>                                                                          | <p><b>GR Πιστοποιητικό συμφωνίας ΕΚ</b></p> <p>Η υπογεγραμμένη : Husqvarna AB, 561 82 Huskvarna, Sweden πιστοποιεί  τι τα μηχανήματα που υποδεικνύονται κάτωθι,  ταν φεύγουν  πο το εργοστάσιο, είναι κατασκευασμένα σύμφωνα με τις οδηγίες της Ευρωπαϊκής Κοινότητας, τα Κοινωνικά πρότυπα ασφαλείας και τις προδιαγραφές. Αυτό το πιστοποιητικό δεν ισχύει σε περίπτωση που τα προϊόντα τροποποιηθούν χωρίς την  γκρισή μας.</p> |
| <p><b>S EU Tillverkarintyg</b></p> <p>Undertecknad firma Husqvarna AB, 561 82 Huskvarna, Sweden, intygar h rmed att nedan n mnda produkter  verensst mmer med EU:s direktiv, EU:s s kerhetsstandard och produktspecifikation. Detta intyg upph r att g lla om produkten  ndras utan v rt tillst nd.</p>                                                                                                                                                                                                                                     | <p><b>SLO Izjava o skladnosti s pravili EU</b></p> <p>Podpisano podjetje, Husqvarna AB, 561 82 Huskvarna, Sweden, potrjuje, da v nadaljevanju navedena naprava v razli ci, ki smo jo poslali na trg, izpolnjuje zahteve smernic EU, varnostnih standardov EU in standardov tovornih proizvodov. Izjava ne velja za spremembe na napravi, ki niso opravljene v soglasju z nami.</p>                                                 |
| <p><b>DK EU Overensstemmelse certificat</b></p> <p>Undertegnede Husqvarna AB, 561 82 Huskvarna, Sweden bekr fter hermed, at enheder listet herunder, ved afsendelse fra fabrikken, er i overensstemmelse med harmoniserede EU retningslinjer, EU sikkerhedsstandarder og produkt-specifikationsstandarder. Dette certificat tr der ud af kraft hvis enhedeme er  ndret uden vor godkendelse.</p>                                                                                                                                            | <p><b>RO UE - Certificat de conformitate</b></p> <p>Prin prezenta Husqvarna AB, 561 82 Huskvarna, Sweden, certifica faptul ca, in momentul in care produsele mentionate mai jos ies din fabrica sunt in concordanta cu directivele UE, standardele de siguranta UE si standardele specifice ale produsului UE. Acest certificat devine nul in cazul modificarii aparatului fara aprobarea noastra.</p>                             |
| <p><b>FIN EY-vaatimustenmukaisuusvakuutus</b></p> <p>Allerkirjoittanut Husqvarna AB, 561 82 Huskvarna, Sweden vakuuttaa, ett  allamainittu laitteet t ytt v t tehtaatamme l htess n yhdenmukaistettujen EY-direktiivien, EY-turvallisuusstandardien ja tuotekohtaisten standardien vaatimukset. Laitteisiin tehdyt muutokset, joista ei ole sovittu kanssamme, johtavat t m n vakuutuksen raukaamiseen.</p>                                                                                                                                 | <p><b>BG ES-Декларация за съответствие</b></p> <p>Подписаната фирма Husqvarna AB, 561 82 Huskvarna, Sweden декларира, че описаните подолу уреди, пуasnati в продажба съгласно нашата спецификация, изпълняват изискванията на хармонизираните ЕС-директиви, ЕС-станданти за безопасност и специфичните производствени стандарти. При промяна на уреда, която не е съгласувана с нас, тази декларация губи своята валидност.</p>    |
| <p><b>I Dichiarazione di conformit  alle norme UE</b></p> <p>La sottoscritta Husqvarna AB, 561 82 Huskvarna, Sweden, certifica che il prodotto qui di seguito indicato, nei modelli da noi commercializzati,   conforme alle direttive armonizzate UE nonch  agli standard di sicurezza e agli standard specifici di prodotto. Qualunque modifica apportata al prodotto senza nostra specifica autorizzazione invalida la presente dichiarazione.</p>                                                                                       | <p><b>EST Eli vastavusdeklaratsioon</b></p> <p>Allakirjutuna Husqvarna AB, 561 82 Huskvarna, Sweden kinnitab, et kirjeldatud seade vastab meie poolt ringluse viidud kujul Eli harmoniseeritud direktiividele, ELI ohutusstandarditele ja tootega seotud standarditele. Meiega koosk lastamata muudatused tegemise korral seadmel kaotab see deklaratsioon kehtivuse.</p>                                                          |
| <p><b>E Declaraci n de conformidad de la UE</b></p> <p>El que suscribe Husqvarna AB, 561 82 Huskvarna, Sweden, declara que la presente mercanc a, objeto de la presente declaraci n, cumple con todas las normas de la UE, en lo que a normas t cnicas, de homologaci n y de seguridad se refiere. En caso de realizar cualquier modificaci n en la presente mercanc a sin nuestra previa autorizaci n, esta declaraci n pierde su validez.</p>                                                                                             | <p><b>LT ES Atitikties deklaracija</b></p> <p>Pasirašanti Husqvarna AB, 561 82 Huskvarna, Sweden patvirtina, kad žemiau nurodyti prietaisai ir jų modeliai, kuriuos paleidome į apyvartą, patenkinia harmonizuotas ES direktyvas, ES saugumo standartus ir specifinius gaminio standartus. Atlikus bet kokį prietaiso pakeitimą, kuris nėra suderintas su mumis, ši deklaracija praranda galiojimą.</p>                            |
| <p><b>P Certificado de conformidade da UE</b></p> <p>Os abaixo mencionados Husqvarna AB, 561 82 Huskvarna, Sweden, por este meio certificam que ao sair da f brica o aparelho abaixo mencionado est  de acordo com as diretrizes harmonizadas da UE, padr es de seguran a e de produtos espec ficos. Este certificado ficar  nulo se a unidade for modificada sem a nossa aprova o.</p>                                                                                                                                                     | <p><b>LV ES-atbilstības deklarācija</b></p> <p>Parakst jusies Husqvarna AB, 561 82 Huskvarna, Sweden, V cija apstiprina, ka sekojoši apzīm tās iek rtas, kuras m s izplat m, sav  izpildījumā atbilst harmoniz taj m ES direkt v m, ES drošības standartiem un produkta specifiskajiem standartiem. Ar mūsu neapstiprin t m izmaiņ m iek rt  š  deklarācija zaud  savu derīgumu.</p>                                               |
| <p><b>PL Deklaracja zgodności Unii Europejskiej</b></p> <p>Niżej podpisany Husqvarna AB, 561 82 Huskvarna, Sweden, potwierdza,  e poniżej opisane urz dzenie w wykonaniu wprowadzonym przez nas do obrotu spełnia wymogi zharmonizowanych wytycznych Unii Europejskiej, standardów bezpiecze stwa Unii Europejskiej i standardów specyficznych dla danego produktu. W przypadku wprowadzenia zmian nie uzgodnionych z nami wyja nienie to traci swoj  w żno c.</p>                                                                          |                                                                                                                                                                                                                                                                                                                                                                                                                                    |

|                                |                                                                  |                                           |                                                    |
|--------------------------------|------------------------------------------------------------------|-------------------------------------------|----------------------------------------------------|
| Bezeichnung des Gerätes:       | Hauswasserautomat electronic plus                                | EU-Richtlinien:                           | EU szabványok:                                     |
| Description of the unit:       | Pressure Tank Unit electronic plus                               | EU directives:                            | Směrnice EU:                                       |
| Désignation du matériel :      | Station de pompage automatique electronic plus                   | Directives européennes :                  | Smernice EU:                                       |
| Omschrijving van het apparaat: | Pomp met hydrofoor electronic plus                               | EU-richtlijnen:                           | Προδιαγραφές EK:                                   |
| Produkteskrivning:             | Pumpautomat electronic plus                                      | EU direktiv:                              | Smernice EU:                                       |
| Beskrivelse af enhederne:      | Husvandværk electronic plus                                      | EU Retningslinier:                        | Directive UE:                                      |
| Laitteiden nimitys:            | Painevesi-automaatti electronic plus                             | EY-direktiivit:                           | ЕС-директиви:                                      |
| Descrizione del prodotto:      | Pompa ad intervento automatico electronic plus                   | Direttive UE:                             | ELI direktívid:                                    |
| Descripción de la mercancía:   | Bomba automática electronic plus                                 | Normativa UE:                             | ES direktivos:                                     |
| Descrição do aparelho:         | Bomba de Pressão electronic plus                                 | Directrices da UE:                        | ES-direktīvas:                                     |
| Opis urządzenia:               | Hydrofor electronic plus                                         | Dyrektwy UE:                              |                                                    |
| A készülék megnevezése:        | Házi automatikus vízellátó berendezés electronic plus            | 93/68/EC                                  | 2006/42/EC                                         |
| Označení přístroje:            | Domácí vodní automaty electronic plus                            | 2000/14/EC                                | 2006/95/EC                                         |
| Označenie prístroja:           | Domáce vodovodné automaty electronic plus                        | 2004/108/EC                               |                                                    |
| Όνομασία της συσκευής:         | Αυτόματα συστήματα τροφοδοσίας νερού electronic plus             | Harmonisierte EN:                         |                                                    |
| Oznaka naprave:                | Automati za hišno vodo electronic plus                           | EN ISO 12100                              | EN 60335-2-41                                      |
| Descrierea articolelor:        | Automat pentru apă menajeră electronic plus                      | EN 60335-1                                |                                                    |
| Обозначение на уредите:        | Помпи с електронен пре-состат за високо налягане electronic plus | Hinterlegte Dokumentation:                | GARDENA Technische Dokumentation E. Renn 89079 Ulm |
| Seadmete nimetus:              | Electronic plus kuivkäigukaitsega pump-veeautomaat               | Konformitätsbewertungsverfahren:          | Nach 2000/14/EG Art. 14 Anhang V                   |
| Gaminio pavadinimas:           | Buitinis automatinis slėgimo siurblys electronic plus            | Deposited Documentation:                  | GARDENA Technical Documentation E. Renn 89079 Ulm  |
| iekārta apzīmējums:            | Elektroniskie ūdens sūkņi electronic plus                        | Conformity Assessment Procedure:          | according to 2000/14/EC Art. 14 Annex V            |
|                                |                                                                  | Documentation déposée :                   | Documentation technique GARDENA E. Renn 89079 Ulm  |
|                                |                                                                  | Procédure d'évaluation de la conformité : | Selon 2000/14/CE art. 14 Annexe V                  |
| Typ:                           | Art.-Nr.:                                                        | Schall-Leistungspegel:                    | gemessen / garantiert                              |
| Type:                          | Art. No.:                                                        | Noise level:                              | measured / guaranteed                              |
| Type :                         | Référence :                                                      | Puissance acoustique :                    | mesurée / garantie                                 |
| Typ:                           | Art. nr.:                                                        | Geluidsniveau:                            | gemeten / gegarandeerd                             |
| Type:                          | Art.nr.:                                                         | Ljudnivå:                                 | uppmått / garanterad                               |
| Type:                          | Varenr. :                                                        | Lydtryksniveau:                           | afmålt / garanti                                   |
| Tyypit:                        | Art.-n:o.:                                                       | Melun tehotaso:                           | mitattu / taattu                                   |
| Modello:                       | Art. :                                                           | Livello rumorosità:                       | testato / garantito                                |
| Tipo:                          | Art. Nº:                                                         | Nível sonoro:                             | medido / garantizado                               |
| Tipo:                          | Art. Nº:                                                         | Nível de ruído:                           | medido / garantido                                 |
| Typ:                           | Nr art.:                                                         | Poziomí hafasu:                           | zmierzony / gwarantowany                           |
| Típusok:                       | Cikkszám:                                                        | Zajszint:                                 | mért / garantált                                   |
| Typ:                           | Č.výr:                                                           | Hladina hluku:                            | naměřeno / zaručeno                                |
| Tύπος:                         | Č.výr:                                                           | Výkonová úroveň hluku:                    | meraná / zaručená                                  |
| Tύπος:                         | Κωδ. Νο.:                                                        | Στάθμη ηχητικής πίεσης:                   | μετρηθείσα / εγγυημένη                             |
| Típ:                           | Št. art.:                                                        | Glasnost:                                 | izmerjeno / garantirano                            |
| Típuri:                        | Nr art.:                                                         | Nivelul de zgomot:                        | măsurat / garantat                                 |
| Tипове:                        | Art.-№ :                                                         | Ниво на шума и мощността:                 | измерено / гарантирано                             |
| Tüübid:                        | Toote nr.:                                                       | Helivõimsuse tase:                        | mõõdetud / tagatud                                 |
| Típas:                         | Gaminio Nr.:                                                     | Garso galios lygis:                       | išmatuotas / garantuotas                           |
| Tipi:                          | Art.-Nr.:                                                        | Skaņas jaudas līmenis:                    | izmērētais / garantētais                           |
|                                |                                                                  | 4000/4                                    | 74 dB (A) / 75 dB (A)                              |
|                                |                                                                  | 4000/5                                    | 76 dB (A) / 79 dB (A)                              |



Anbringungsjaar der CE-Kennzeichnung:

Year of CE marking:

Date d'apposition du marquage CE :

Installatiejaar van de CE-aanduiding:

CE-Märkningsår:

CE-Mærkningsår:

CE-merkin kiinnitysvuosi:

Anno di rilascio della certificazione CE:

Colocación del distintivo CE:

Ano de marcação pela CE:

Rok nadania znaku CE: **1999**

CE bejegyzés kelte:

Rok přidělení značky CE:

Rok pridelenia označenia CE:

Έτος πιστοποίησης ποιότητας CE:

Leto namestitve oznake CE:

Anul de marcare CE:

Година на поставяне на CE-маркировка:

CE-märgistuse raigaldamise aasta:

CE-marķējuma uzlikšanas gads:

Metai, kuriais paženklinta CE-ženklui:

|                           |                                 |
|---------------------------|---------------------------------|
| Ulm, den 14.10.2011       | Der Bevollmächtigte             |
| Ulm, 14.10.2011           | Authorised representative       |
| Fait à Ulm, le 14.10.2011 | Représentant légal              |
| Ulm, 14-10-2011           | Gemachtigte                     |
| Ulm, 2011.10.14.          | Behörig Firmatecknare           |
| Ulm, 14.10.2011           | Teknisk direktør                |
| Ulm, 14.10.2011           | Valtuutettu edustaja            |
| Ulm, 14.10.2011           | Rappresentante autorizzato      |
| Ulm, 14.10.2011           | Representante autorizado        |
| Ulm, 14.10.2011           | Representante autorizado        |
| Ulm, 14.10.2011r.         | Uprawniony do reprezentacji     |
| Ulm, 14.10.2011           | Meghatalmazott                  |
| V Ulmu, dne 14.10.2011    | Zpřimoscňenec                   |
| Ulm, 14.10.2011           | Spřimoscňenec                   |
| Ulm, 14.10.2011           | Νόμιμος εκπρόσωπος της εταιρίας |
| Ulm, 14.10.2011           | Vodja tehničnega oddelka        |
| Ulm, 14.10.2011           | Conducerea tehnică              |
| Улм, 14.10.2011           | Упълномощен                     |
| Ulm, 14.10.2011           | Volitatud esindaja              |
| Ulm, 2011.10.14           | Igaliotasis atstovas            |
| Ulma, 14.10.2011          | Pilnvarotā persona              |

A. Disch  
Vice President  
Category Watering

**Deutschland / Germany**

GARDENA GmbH  
Central Service  
Hans-Lorenser-Straße 40  
D-89079 Ulm  
Produktfragen:  
(+49) 731 490-123  
Reparaturen:  
(+49) 731 490-290  
service@gardena.com

**Albania**

COBALT Sh.p.k.  
Rr. Siri Kodra  
1000 Tirana

**Argentina**

Husqvarna Argentina S.A.  
Av.del Libertador 5954 -  
Piso 11 - Torre B  
(C142BARP) Buenos Aires  
Phone: (+54) 11 5194 5000  
info.gardena@  
ar.husqvarna.com

**Armenia**

Garden Land Ltd.  
61 Tigran Mets  
0005 Yerevan

**Australia**

Husqvarna Australia Pty. Ltd.  
Locked Bag 5  
Central Coast BC  
NSW 2252  
Phone: (+61) (0) 2 4352 7400  
customer.service@  
husqvarna.com.au

**Austria / Österreich**

Husqvarna Austria GmbH  
Consumer Products  
Industriezeile 36  
4010 Linz  
Tel.: (+43) 732 77 01 01 - 90  
consumer.service@  
husqvarna.at

**Azerbaijan**

Firm Progress a.  
Aliyev Str. 26A  
10522 Baku

**Belgium**

GARDENA Belgium NV/SA  
Sterrebeekstraat 163  
1930 Zaventem  
Phone: (+32) 2 720 92 12  
Mail: info@gardena.be

**Bosnia / Herzegovina**

SILK TRADE d.o.o.  
Industrijska zona Bukva bb  
74260 Tešanj

**Brazil**

Husqvarna do Brasil Ltda  
Av. Francisco Matrazzo,  
1400 - 19º andar  
São Paulo - SP  
CEP: 05001-903  
Tel: 0800-112252  
marketing.br.husqvarna@  
husqvarna.com.br

**Bulgaria**

Хускварна България ЕООД  
Бул. „Андрей Липчев“ № 72  
1799 София  
Тел.: (+359) 02/9753076  
www.husqvarna.bg

**Canada / USA**

GARDENA Canada Ltd.  
100 Summerlea Road  
Brampton, Ontario L6T 4X3  
Phone: (+1) 905 792 9330  
info@gardena.canada.com

**Chile**

Maquinarias Agroforestales  
Ltda. (Maga Ltda.)  
Santiago, Chile  
Avda. Chesterton  
# 8355 comuna Las Condes  
Phone: (+56) 2 202 4417  
Dalton@мага.cl  
Zipcode: 7560330

**Temuco, Chile**

Avda. Valparaiso # 01466  
Phone: (+56) 45 222 126  
Zipcode: 4780441

**China**

Husqvarna (China) Machinery  
Manufacturing Co., Ltd.  
No. 1355, Jia Xin Rd.  
Ma Lu Zhen, Jia Ding Dist.,  
Shanghai  
201801  
Phone: (+86) 21 59159629  
Domestic Sales  
www.gardena.com.cn

**Colombia**

Husqvarna Colombia S.A.  
Calle 18 No. 68 D-31, zona  
Industrial de Montevideo  
Bogotá, Cundinamarca  
Tel. 571 2922700 ext. 105  
jairo.salazar@  
husqvarna.com.co

**Costa Rica**

Europa Exim  
Euroiberamericana S.A.  
Los Colegios, Moravia,  
200 metros al Sur del Colegio  
Saint Francis - San José  
Phone: (+506) 297 68 83  
exim\_euro@racsa.co.cr

**Croatia**

SILK ADRIA d.o.o.  
Josipa Lončara 3  
10090 Zagreb  
Phone: (+385) 1 3794 580  
silk.adria@zg-t.com.hr

**Cyprus**

Med Marketing  
17 Digeni Akritas Ave  
P.O. Box 27017  
1641 Nicosia

**Czech Republic**

Husqvarna Česko s.r.o.  
Türkova 2319/5b  
149 00 Praha 4 – Chodov  
Bezplatná infolinka:  
800 100 425  
servis@cz.husqvarna.com

**Denmark**

GARDENA / Husqvarna  
Consumer Outdoor Products  
Salgsafdelning Danmark  
Box 9003  
S-200 39 Malmö  
info@gardena.dk

**Dominican Republic**

BOSQUESA, S.R.L.  
Carretera Santiago Licey  
Km. 5 ½  
Esquina Copal II,  
Santiago, Dominican Republic  
Phone: (+809) 736-0333  
joserbosquesa@claro.net.do

**Ecuador**

Husqvarna Ecuador S.A.  
Arujos E1-181 y 10 de Agosto  
Quito, Pichincha  
Tel: (+593) 22800739  
francisco.jacome@  
husqvarna.com.ec

**Estonia**

Husqvarna Eesti OÜ  
Consumer Outdoor Products  
Kesk tee 10, Aaviku küla  
Rae vald  
Harju maakond  
75005 Estonia  
kontakt.etj@husqvarna.ee

**Finland**

Oy Husqvarna Ab  
Consumer Outdoor Products  
Lauttarhankatu 8 B / PL 3  
00581 HELSINKI  
info@gardena.fi

**France**

GARDENA France  
Immeuble Expositif  
9 - 11 allée des Pierres Mayettes  
Zac des Barbantiers, B.P. 99  
- F- 92232 GENNEVILLIERS  
cedex  
Tél. (+33) 01 40 85 30 40  
service.consommateurs@  
gardena.fr

**Georgia**

AJD Group  
Belashvili 8  
1159 Tbilisi

**Great Britain**

Husqvarna UK Ltd  
Preston Road  
Aycliffe Industrial Park  
Newton Aycliffe  
County Durham  
DL5 6UP  
info.gardena@  
husqvarna.co.uk

**Greece**

HUSQVARNA ΕΛΛΑΣ Α.Ε.Β.Ε.  
Υπ. ήμ. Ηρόδοτου 33Α  
Β. Π. Κορωπίου  
194 00 Κορωπί Αττικής  
V.A.T. EL094094640  
Phone: (+30) 210 6620 225  
info@husqvarna-consumer.gr

**Hungary**

Husqvarna Magyarországi Kft.  
Ezred u. 1-3  
1044 Budapest  
Telephone: (+36) 1 251-4161  
vevozsolgalat.husqvarna@  
husqvarna.hu

**Iceland**

O. Johnson & Kaaber  
Tunguhalsi 1  
110 Reykjavik  
ooj@oik.is

**Ireland**

Husqvarna UK Ltd  
Preston Road  
Aycliffe Industrial Park  
Newton Aycliffe  
County Durham  
DL5 6UP  
info.gardena@  
husqvarna.co.uk

**Italy**

Husqvarna Italia S.p.A.  
Via Como 72  
23868 VALMADRERA (LC)  
Phone: (+39) 0341.203.111  
info@gardenaitalia.it

**Japan**

KAKIUCHI Co. Ltd.  
Sumitomo Realty &  
Development Kojimachi  
BLDG., 8F  
5-1 Nibanbanyo  
Chiyoda-ku  
Tokyo 102-0084  
Phone: (+81) 33 264 7271  
m\_ishihara@kaku-ichi.co.jp

**Kazakhstan**

LAMED Ltd.  
155/11, Tazhibayevy Str.  
050060 Almaty  
IP Schmidt  
Abayavenue 3B  
110 005 Kostanay

**Kyrgyzstan**

Alye Maki  
av. Molodaya Guardir J 3  
720014  
Bishkek

**Latvia**

Husqvarna Latvija  
Consumer Outdoor Products  
Bakūži iela 6  
LV-1024 Rīga  
info@husqvarna.lv

**Lithuania**

UAB Husqvarna Lietuva  
Consumer Outdoor Products  
Ateities pl. 77C  
LT-52104 Kaunas  
centras@husqvarna.lt

**Luxembourg**

Magasins Jules Neuberg  
39, rue Jacques Stas  
Luxembourg-Gaspersch 2549  
Case Postale No.12  
Luxembourg 2010  
Phone: (+352) 40 140 101  
api@neuberg.lu

**Mexico**

AFOSA  
Av. Lopez Mateos Sur # 5019  
Col. La Palma 45070  
Zapopan, Jalisco  
Mexico  
Phone: (+52) 33 3818-3434  
icornejo@afosa.com.mx

**Moldova**

Convel S.R.L.  
290A Muncesti Str.  
2002 Chisinau

**Netherlands**

GARDENA Nederland B.V.  
Postbus 50176  
1305 AD ALMERE  
Phone: (+31) 36 521 00 00  
info@gardena.nl

**Neth. Antilles**

Jonka Enterprises N.V.  
Sta. Rosa Weg 196  
P.O. Box 8200  
Curaçao  
Phone: (+599) 9 767 66 55  
pgm@jonka.com

**New Zealand**

Husqvarna New Zealand Ltd.  
PO Box 76-437  
Manukau City 2241  
Phone: (+64) (0) 9 9202410  
support.nz@husqvarna.co.nz

**Norway**

GARDENA  
Husqvarna Consumer  
Outdoor Products  
Salgskontor Norge  
Klevereivn 6  
1540 Vestby  
info@gardena.no

**Peru**

Husqvarna Perú S.A.  
Jr. Ramón Cárcamo 710  
Lima 1  
Tel: (+51) 1 3320400 ext. 416  
juan\_remuigo@  
husqvarna.com

**Poland**

Husqvarna  
Poland Spółka z o.o.  
ul. Wysockiego 15 b  
03-371 Warszawa  
Phone: (+48) 22 330 96 00  
gardena@gardena.pl

**Portugal**

Husqvarna Portugal, SA  
Lagoa - Albarraque  
2635 - 595 Rio de Mouro  
Tel.: (+351) 21 922 85 30  
Fax: (+351) 21 922 85 36  
info@gardena.pt

**Romania**

Madex International Srl  
Soseaua Odaii 117 - 123,  
RO 013603  
București, S1  
Phone: (+40) 21 352.76.03  
madex@mes.ro

**Russia**

ООО „Хускварна“  
141400, Московская обл.,  
г. Химки,  
улица Ленинградская,  
владение 39, стр.6  
Бизнес Центр  
„Химки Бизнес Парк“,  
помещение ОВ02\_04

**Serbia**

Domel d.o.o.  
Autoput za Novi Sad bb  
11273 Belgrade  
Phone: (+381) 11 848 88 12  
mirosavl.jejina@domel.rs

**Singapore**

Hy-Ray PRIVATE LIMITED  
40 Jalan Pemimpin  
# 02-08 Tat Ann Building  
Singapore 577185  
Phone: (+65) 6253 2277  
shiyang@hyray.com.sg

**Slovak Republic**

Husqvarna Česko s.r.o.  
Türkova 2319/5b  
149 00 Praha 4 – Chodov  
Bezplatná infolinka:  
800 154 044  
servis@sk.husqvarna.com

**Slovenia**

Husqvarna Austria GmbH  
Consumer Products  
Industriezeile 36  
4010 Linz  
Tel.: (+43) 732 77 01 01 - 90  
consumer.service@  
husqvarna.at

**South Africa**

Husqvarna  
South Africa (Pty) Ltd  
Postnet Suite 250  
Private Bag X6,  
Cascades, 3202  
South Africa  
Phone: (+27) 33 846 9700  
info@gardena.co.za

**Spain**

Husqvarna España S.A.  
C/ Basauri, nº 6  
La Florida  
28023 Madrid  
Phone: (+34) 91 708 05 00  
atencioncliente@gardena.es

**Suriname**

Agrofix n.v.  
Verlengde Hogestraat #22  
Phone: (+597) 472426  
agrofix@sr.net  
Pobox : 2006  
Paramaribo  
Suriname-South America

**Sweden**

Husqvarna AB  
S-561 82 Huskvarna  
info@gardena.se

**Switzerland / Schweiz**

Husqvarna Schweiz AG  
Consumer Products  
Industriestrasse 10  
5506 Mägenwil  
Phone: (+41) (0) 848 800 464  
info@gardena.ch

**Turkey**

GARDENA Dost Diş Ticaret  
Müessesilik A.Ş.  
Sanayi Cad. Adil Sokak  
No: 1/B Kartal  
34873 Istanbul  
Phone: (+90) 216 38 93 939  
info@gardena-dost.com.tr

**Ukraine / Україна**

ТОВ «Хусарна Україна»  
вул. Васильківська, 34,  
офіс 204-г  
03022, Київ  
Тел: (+38) 044 498 39 02  
info@gardena.ua

**Uruguay**

FELI SA  
Entre Ríos 1083 CP 11800  
Montevideo - Uruguay  
Tel: (+598) 22 03 18 44  
info@felisa.com.uy

**Venezuela**

Corporación Casa y Jardín C.A.  
Av. Caroní, Edif. Trezmen, PB.  
Colinas de Bello Monte,  
1050 Caracas.  
Tlf: (+58) 212 992 33 22  
info@casayjardin.net.ve

1481-20.960.16/1011

© GARDENA  
Manufacturing GmbH  
D-89070 Ulm  
http://www.gardena.com