

ErgoCut 48 Art. 8875

ErgoCut 58 Art. 8876

- | | | | |
|------------|---|------------|---|
| D | Betriebsanleitung
Elektro-Heckenschere | GR | Οδηγίες χρήσεως
Ηλεκτρικό μπουρντουροψάλιδο |
| GB | Operating Instructions
Electric Hedge Trimmer | RUS | Инструкция по эксплуатации
Электрические кусторезы |
| F | Mode d'emploi
Taille-haies électrique | SLO | Navodilo za uporabo
Električne škarje za živo mejo |
| NL | Instructies voor gebruik
Elektrische heggenschaar | HR | Upute za uporabu
Električne škare za živicu |
| S | Bruksanvisning
Elektrisk Häcksax | SRB | Uputstvo za rad |
| DK | Brugsanvisning
Elektrisk hækkeklipper | BIH | Električne makaze za živicu |
| FIN | Käyttöohje
Sähkökäyttöinen aitalaikkuri | UA | Інструкція з експлуатації
Електричний садовий секатор |
| N | Bruksanvisning
Elektrisk hekksaks | RO | Instrucțiuni de utilizare
Trimmer-ul electric de tuns garduri vii |
| I | Istruzioni per l'uso
Tagliasiepi elettrica | TR | Kullanım Klavuzu
Elektrikli Çit Kesici |
| E | Manual de instrucciones
Recortasetos eléctrico | BG | Инструкция за експлоатация
Електрически храсторез за жив плет |
| P | Instruções de utilização
Tesoura eléctrica de sebes | AL | Manual përdorimi
Gërshërë elektronike gardhishtesh |
| PL | Instrukcja obsługi
Elektryczne nożyce do żywopłotu | EST | Kasutusjuhend
Elektrilised hekiäärid |
| H | Használati utasítás
Elektromos sövénynyíró | LT | Ekspluatavimo instrukcija
Elektrinės gyvatvorių žirklys |
| CZ | Návod k použití
Elektrické nůžky na živý plot | LV | Lietošanas instrukcija
Elektriskais dzīvžogu trimmeris |
| SK | Návod na použitie
Elektrické nožnice na živý plot | | |

GARDENA elektrické nůžky na živý plot ErgoCut 48 / ErgoCut 58



Toto je překlad originálního německého návodu k použití.

Přečtěte si, prosím, pečlivě tento návod k použití a dbejte pokynů v něm uvedených. Na základě tohoto návodu k použití se seznámte s elektrickými nůžkami na živý plot, s jejich správným používáním a s bezpečnostními pokyny.



Z bezpečnostních důvodů nesmějí děti, mladiství do 16 let ani osoby, které se neseznámily s tímto návodem k použití, tento výrobek používat. Není určen pro používání osobami s omezenými fyzickými, smyslovými nebo mentálními schopnostmi či nedostatkem zkušeností a znalostí, pokud nejsou pod dohledem nebo jim nebyly dány pokyny o použití výrobku odpovědnou osobou. Děti by měly být pod dohledem, aby se zajistilo, že si s výrobkem nehrají.

→ Tento návod si, prosím, pečlivě uschovejte.

Obsah

1. Oblast použití GARDENA el. nůžek na živý plot	94
2. Bezpečnostní upozornění	94
3. Obsluha	97
4. Uvedení mimo provoz	98
5. Údržba	98
6. Odstraňování poruch	99
7. Nabízené příslušenství	99
8. Technické údaje	99
9. Servis / záruka	100

1. Oblast použití GARDENA elektrických nůžek na živý plot

Správné použití:

GARDENA elektrické nůžky na živý plot jsou určeny ke stříhání živých plotů, keřů, křovin a půdopokryvných rostlin v soukromých zahradách nebo v hobby zahradách.

Dodržování pokynů v tomto návodu k použití je předpokladem pro řádné používání nůžek na živý plot.

Pozor



POZOR ! Hrozí nebezpečí úrazu !

Nůžky na živý plot se nesmí používat ke stříhání trávníku / okrajů trávníku nebo k drcení pro účely kompostování.

2. Bezpečnostní upozornění



Pokud se výrobek nepoužívá řádným způsobem, může být nebezpečný! Výrobek může způsobit vážné zranění operátora a jiných osob. Výstražná upozornění a bezpečnostní pokyny je třeba dodržovat, aby byla zajištěna přiměřená bezpečnost a efektivnost při používání výrobku. Operátor zodpovídá za dodržování výstražných upozornění a bezpečnostních pokynů uvedených v této příručce a na výrobku.

Vysvětlivky k symbolům na výrobku.



VÝSTRAHA !



Přečtěte si návod k obsluze a seznámte se s významem značek i bezpečnostních symbolů používaných v tomto návodu a na přístroji.



Pokud je kabel poškozený nebo přeříznutý, okamžitě vytáhněte zástrčku ze sítě.



Nevystavujte dešti. Produkt nenechávejte venku v dešti.



Doporučujeme používat ochranu očí.

Všeobecná bezpečnostní upozornění pro elektrické nářadí



UPOZORNĚNÍ ! Přečtěte si všechna bezpečnostní upozornění a pokyny. Nedodržení těchto upozornění a pokynů může mít za následek elektrický šok, požár a / nebo vážné zranění.

Všechna upozornění a pokyny si uschovejte k použití v budoucnu. Termín "elektrické nářadí" se v upozorněních týká nářadí (se šňůrou) napájeného ze sítě nebo nářadí napájeného z baterie (bezdrátové).

1) Bezpečnost pracovního prostoru

a) Udržujte pracovní prostor v čistotě a dobře osvětlený. Neuspořádané a tmavé prostředí zvyšuje riziko úrazu.

b) Nepoužívejte elektrické nástroje ve výbušném prostředí, např. v přítomnosti hořlavých kapalin, plynů nebo prachu. Elektrické nástroje vytvářejí jiskry, které mohou zapálit prach nebo výpary.

c) Při použití elektrického nástroje udržujte děti a kolem stojící osoby mimo. Odvrácením pozornosti můžete ztratit kontrolu.

2) Elektrická bezpečnost

a) Zástrčky elektrického nářadí musí odpovídat zásuvce. Zástrčku nikdy žádným způsobem nemodifikujte. S uzemněnými elektrickými nástroji nepoužívejte rozvodné zástrčky. Originální zástrčky a odpovídající zásuvky snižují riziko úrazu elektrickým proudem.

b) Vyhnete se styku těla s uzemněnými povrchy jako jsou trubky, radiátory, variče a ledničky. Je-li vaše tělo uzemněno, zvyšuje se nebezpečí úrazu elektrickým proudem.

c) Nevystavujte elektrické přístroje dešti či vlhkosti. Voda v elektrickém přístroji zvyšuje nebezpečí úrazu elektrickým proudem.

d) Se šňůrou nezacházejte hrubě. Nikdy nepoužívejte kabel k nesení, tahání, či vypínání elektrického přístroje. Šňůru chraňte před teplem a olejem, ostrými hranami a pohyblivými díly. Poškozené či zapletené kabely zvyšují nebezpečí úrazu elektrickým proudem.

e) Při použití elektrického nářadí venku použijte prodlužovací šňůru vhodnou k venkovnímu použití. Použítím šňůry, která je vhodná pro venkovní použití, se snižuje riziko úrazu elektrickým proudem.

f) Pokud je použití elektrického nářadí ve vlhkém místě nevyhnutelné, používejte napájení chráněné proudovým chráničem (RCD). Použití RCD snižuje riziko úrazu elektrickým proudem.

3) Osobní bezpečnost

a) Při použití elektrického nástroje buďte ostražití, sledujte, co děláte a používejte zdravý rozum. Elektrický nástroj nepoužívejte, pokud jste unavení, pod vlivem drog, alkoholu nebo léků. Chvilé nepozornosti při používání elektrického přístroje může způsobit vážné zranění.

b) Používejte osobní ochranné pomůcky. Vždy používejte ochranu očí. Ochranné vybavení jako protiprachová maska, protiskluzová bezpečnostní obuv, tvrdá přilba anebo ochrana sluchu používané v příslušných situacích snižují zranění osob.

c) Předcházejte neúmyslnému spuštění. Před zapojením do sítě a / nebo k baterii, zvednutím nebo přenášením nástroje se ujistěte, že je vypínač ve vypnuté poloze. Nošení elektrických přístrojů s prstem na vypínači či zapojování spouštěných elektrických přístrojů zvyšuje nebezpečí úrazu.

d) Před zapnutím elektrického nářadí vytáhněte seřizovací klíč nebo šroubovák. Šroubovák nebo klíč ponechaný připojený k rotující části elektrického nástroje může mít za následek osobní zranění.

e) Nepřetahujte se příliš daleko. Neustále udržujte správné postavení a rovnováhu. To umožňuje lepší kontrolu elektrického nářadí v nečekaných situacích.

f) Správně se oblékejte. Nenoste volné oděvy ani šperky. Udržujte vlasy, oděvy a rukavice mimo pohyblivé části. Volné oděvy, šperky, či dlouhé vlasy mohou být zachyceny pohyblivými částmi.

g) Pokud jste k dispozici zařízení k odsávání a sběru prachu, zajistěte, aby byla řádně připojena a používána. Použití zařízení k odsávání prachu může snížit rizika spojená s prachem.

4) Použití a údržba elektrického nářadí

a) S elektrickým nářadím nezacházejte násilím. Používejte správné elektrické nářadí pro danou aplikaci. Správným elektrickým nářadím provedete práci lépe a bezpečněji při rychlosti, pro kterou je navržen.

b) Elektrické nářadí nepoužívejte, pokud ho nelze spínačem zapnout a vypnout. Jakékoliv elektrické nářadí, které nelze ovládat spínačem je nebezpečné a je ho třeba opravit.

c) Před seřizováním, výměnou příslušenství anebo uložení elektrického nářadí odpojte zástrčku ze sítě. Tato preventivní bezpečnostní opatření snižují riziko náhodného spuštění nářadí.

d) Skladujte nepoužívané elektrické nářadí mimo dosah dětí a nedovoďte, aby ho ovládaly osoby, které nejsou obeznámeny s tímto elektrickým nářadím nebo s těmito pokyny. Elektrické nářadí je v rukou neškolených uživatelů nebezpečné.

e) Provádějte údržbu elektrického nářadí. Kontrolujte nesprávné vyrovnání nebo zachytávání pohyblivých dílů, zlomení dílů a jakékoliv jiné stavy, které mohou nepříznivě ovlivnit provoz elektrického nářadí. Pokud je nářadí poškozené, před použitím nechejte opravit. Mnoho nehod je způsobeno špatně udržovaným elektrickým nářadím.

f) Udržujte řezné nástroje ostré a čisté. Řádně udržované řezné nástroje s ostrými řeznými hranami se budou s menší pravděpodobností zachytávat a snadněji se ovládají.

g) Používejte elektrické nářadí, příslušenství a hroty nástrojů atd. v souladu s těmito pokyny a současně berte v úvahu pracovní podmínky a práci, která se má provádět. Použití elektrického nářadí pro jiné operace, než pro které je určeno, by mohlo mít za následek nebezpečnou situaci.

5. Servis

Servis elektrického nářadí nechávejte provádět kvalifikovaným opravářem a s použitím originálních náhradních dílů. Tím bude zaručeno zachování bezpečnosti elektrického nástroje.

Bezpečnostní upozornění k nůžkám na živý plot

• Všechny části těla udržujte mimo nůž. Když se nože pohybují, neodstraňujte uříznutý materiál ani nedržte materiál, který chcete uříznout. Při odstraňování zadřeného materiálu zajistěte, aby byl spínač ve vypnuté poloze. Chvilke nepozornosti při použití elektrických nástrojů může mít za následek vážné zranění osob.

• Nůžky na živý plot přenášejte za rukojeť, když je nůž zastavený. Při přepravě nebo skladování nůžek na živý plot vždy nasadte kryt nože. Řádnou manipulaci s nůžkami se snižuje riziko osobního zranění noží.

• Držte elektrický přístroj za izolované rukojeti, protože řezací nůž by mohl přijít do styku s vlastní síťovou šňůrou. Kontakt řezacího nože s přívodní šňůrou, která je pod napětím, může způsobit přenos napětí na kovové části přístroje a může vést k úrazu elektrickým proudem.

• Udržujte kabel mimo oblast stříhání. Během použití se kabel může schovat v křivě a můžete ho snadno přerážnout.

Dodatečná bezpečnostní upozornění

Všeobecné pokyny

Přístroj používejte pouze způsobem, popsáním v tomto návodu a podle popsání funkcí.

Obsluha nebo uživatel je zodpovědný za nehody anebo rizika jiných osob a jejich majetku.

Pokyny k elektrickým součástem

Doporučujeme používat zařízení k omezení zbytkového proudu (RCD) se spouštěcím proudem nepřesahujícím 30mA. Při každém použití RCD zkontrolujte.

Před použitím zkontrolujte, zda není kabel poškozen. Vyměňte ho, pokud jeví známky poškození nebo stárnutí.

Přístroj nepoužívejte, pokud jsou elektrické kabely poškozeny anebo opotřebené.

Pokud je kabel rozříznutý anebo pokud je poškozena izolace, okamžitě odpojte dodávku elektrického proudu. Nedotýkejte se elektrických součástí / kabelu, dokud není dodávka elektrického proudu přerušena.

Váš prodlužovací kabel musí být rozvinutý. Svinuté kabely se mohou přehřívat a snižovat tak účinnost vašeho přístroje.

Před odpojením zástrčky, konektoru kabelu nebo prodlužovacího kabelu vždy vypněte přívod elektrického proudu.

Před svinutím kabelu k uskladnění vypněte přístroj, vytáhněte zástrčku z přívodu elektrického proudu a zkontrolujte elektrický kabel, zda nejeví známky poškození nebo stárnutí. Neopravujte poškozený kabel. Vyměňte ho za nový.

Kabel vždy svinujte opatrně. Vyhněte se zkroutení.

Přístroj připojujte pouze k takovému síťovému napětí, které odpovídá jmenovité hodnotě vyznačené na výrobním štítku.

Zemnění by nemělo být za žádných okolností spojeno s žádnou částí výrobku.

Napojení na elektrickou síť

Používejte pouze přípustné prodlužovací kabely podle ČSN 347402.

→ Informujte se u odborníka.

Osobní bezpečnost

Vždy noste vhodný oděv a bezpečnou obuv.

Důkladně zkontrolujte oblast, kde mají být nůžky používány a odstraňte veškeré dráty a jiné cizí předměty.

Než začnete přístroj používat a po nárazu, zkontrolujte, zda není poškozený či opotřebený. Pokud je třeba, proveďte opravu.

Než nůžky použijete, vždy se ujistěte, že je k nůžkám řádně připevněný dodaný ochranný kryt ruky. Nikdy nepoužívejte nekompletní nůžky nebo nůžky, na kterých byla provedena nepovolená úprava.

Použití a údržba elektrického nářadí

Naučte se jakým způsobem rychle vypnout nůžky na živý plot v případě nouzové situace.

Nikdy nedržte nůžky za ochranný kryt ruky.

Nepoužívejte nůžky na živý plot, když jsou bezpečnostní přípravky (ochrana ruky, oboustranné spínání, ochranný kryt, bleskové zastavení nože) poškozené.

Během používání nůžek na živé ploty nepoužívejte žebříky.

Zástrčku vytáhněte z přívodu elektrického proudu:

- před tím, než zanecháte přístroj bez dozoru po jakkoli dlouhou dobu;
- před čištěním ucpaní;
- před kontrolou, čištěním nebo práci na zařízení;
- když narazíte na jakýkoli předmět. Váš přístroj nepoužívejte, dokud se neujistíte, že je celý přístroj v bezpečném provozním stavu;
- když začne přístroj neobvyklým způsobem vibrovat.

Přezkoušení a opravu nůžek na živý plot svěďte odbornému servisu. Nadměrné vibrace mohou být příčinou zranění.

- před tím, než je předáte jiné osobě.

Údržba a uskladnění

 **NEBEZPEČÍ ÚRAZU!**
Nedotýkejte se nožů.

→ Po ukončení práce nebo při jejím přerušení nasadte na nože ochranný kryt.

Udržujte všechny matice a šrouby utažené, abyste zajistili, že jsou nůžky v bezpečném provozním stavu. Z důvodu bezpečnosti vyměňujte opotřebenou nebo poškozenou část.

3. Obsluha

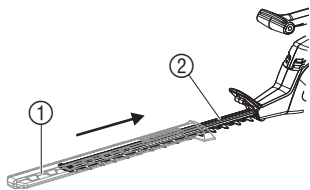

POZOR ! Nebezpečí poranění!

- Před připojením prodlužovacího vedení ④ vždy odpojte nůžky od elektrické sítě a nasadte na nože ② chránič ①.
- Při připojování nůžek na elektrickou síť je nikdy nedržte za chránič nožů ①.

Připojení nůžek na živý plot:

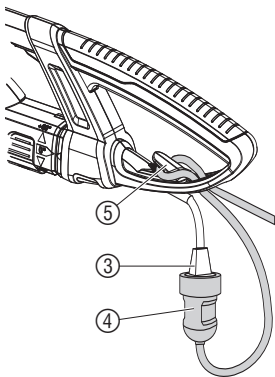

POZOR ! Nebezpečí úrazu elektrickým proudem !

Poškození přívodní šňůry ③, když není prodlužovací vedení ④ vloženo do odlehčení kabelu v tahu ⑤.

- Prodlužovací vedení ④ vždy vložte do odlehčení kabelu v tahu ⑤.

1. Vložte prodlužovací vedení ④ se smyčkou do odlehčení kabelu v tahu ⑤ a utáhněte.
2. Zastrčte zástrčku přívodní šňůry ③ do spojky prodlužovacího vedení ④.
3. Zastrčte prodlužovací vedení ④ do elektrické zásuvky.

Pracovní pozice:

Nůžky na živý plot je možné používat ve třech pracovních pozicích.

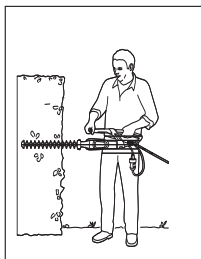

Stříhání ze strany:

Otočit stříhací jednotku o 90°

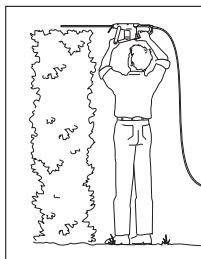

Stříhání ve výšce:

Nastavení 0°

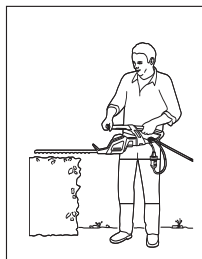

Nízké stříhání:

Nastavení 0°

Otočení stříhací jednotky o 90°:

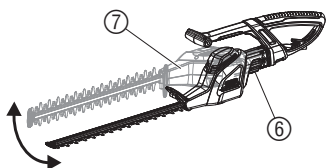

U stříhání ze strany je možné otočit stříhací jednotku o 90°. Stříhací jednotku ⑦ lze pootočit buď doleva nebo doprava podle toho, zda nůžky používají praváci nebo leváci.

1. Vytáhněte síťovou zástrčku.
2. Zmáčkněte tlačítko ⑥.
3. Otočte stříhací jednotkou ⑦ v požadovaném směru o 90°, až tlačítko ⑥ zapadne.

Bezpečnostní přípravek zabraňuje nastartování nůžek na živý plot v případě, že je tlačítko ⑥ zmáčknuté nebo není přesně nastavené na polohu 0° nebo 90°.

Startování elektrických nůžek:

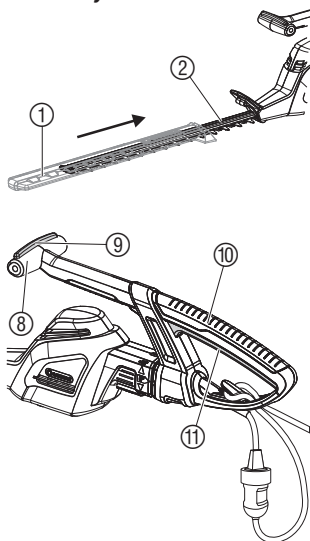

POZOR ! Nebezpečí poranění!
Nebezpečí poranění v případě, že se nůžky automaticky nezastaví.
→ Nikdy nepřemostujte bezpečnostní zařízení (např. přivázáním spínače k rukojeti).

Startování elektrických nůžek:

Aby se vyloučilo riziko neúmyslného zapnutí, jsou nůžky na živý plot vybaveny dvouručním bezpečnostním spínačem (2 startovací tlačítka).

1. Odstraňte chránič nožů ①.
2. Jednou rukou uchopte vodící rukojeť ⑧ a přitom zmáčkněte startovací tlačítko ⑨.
3. Druhou rukou uchopte rukojeť ⑩ a přitom zmáčkněte startovací tlačítko ⑪.

Nůžky na živý plot se nastartují.

Vypínání nůžek na živý plot:

1. Povolte obě startovací tlačítka ⑨ / ⑪.
2. Na nože ① nasadte chránič ②.

4. Uvedení mimo provoz

Skladování:

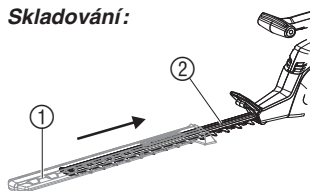

Místo skladování musí být nepřístupné dětem.

1. Vytáhněte zástrčku z elektrické sítě.
2. Nůžky na živý plot vyčistěte (viz 5. Údržba) a nasadte na nože ② chránič ①.
3. Nůžky na živý plot skladujte na suchém, nemrznoucím místě.

Likvidace:

(podle RL2002/96/EG)



Přístroj nelze přiložit k normálnímu domovnímu odpadu, nýbrž se musí zlikvidovat odborně.

→ Důležité pro Německo: přístroj zlikvidujte přes Vaše komunální likvidační středisko.

5. Údržba

Čištění nůžek na živý plot:

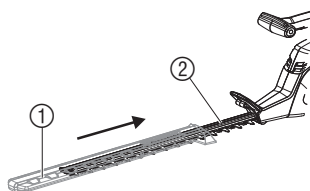

POZOR ! Nebezpečí poranění / úrazu el. proudem !
→ Před údržbou vytáhněte zástrčku přístroje z el. sítě a nasadte na nože ② chránič ①.
→ Nečistěte nůžky na živý plot pod tekoucí vodou, obzvláště ne vodou pod vysokým tlakem.

1. Očistěte nůžky na živý plot vlhkým hadříkem.
2. Nože ② namažte olejem s nízkou viskozitou (např. GARDENA ošetřující olej č.v. 2366). Přitom se vyvarujte kontaktu s plastovými díly.

6. Odstraňování poruch



POZOR ! Nebezpečí úrazu elektrickým proudem !
→ Před odstraňováním poruch vytáhněte zástrčku z elektrické sítě a nasadte na nože ① chránič ②.

Porucha	Možná příčina	Odstranění
Nůžky na živý plot neběží	Prodlužovací vedení není zapojené do el. sítě nebo je poškozené.	→ Zapojte prodlužovací vedení příp. jej nechte vyměnit.
	Stříhací jednotka není nastavená na polohu 0° nebo 90°.	→ Nastavte stříhací jednotku na polohu 0° nebo 90°.
Nečistý stříh	Nože jsou tupé nebo poškozené.	→ Nechte vyměnit nože v servisu GARDENA.



V případě jiných poruch se spojte, prosím, se servisem GARDENA. Opravy smí provádět pouze servisní střediska GARDENA nebo autorizovaní odborníci GARDENA.

7. Nabízené příslušenství

GARDENA ošetřující olej Prodlužuje životnost nožů. Č.v. 2366

8. Technické údaje

	ErgoCut 48 (Č.v. 8875)	ErgoCut 58 (Č.v. 8876)
Příkon motoru	550 W	550 W
Síťové napětí / síťová frekvence	230 V / 50 Hz	230 V / 50 Hz
Počet otáček	2.800/min.	2.800/min.
Délka nožů	48 cm	58 cm
Vzdálenost zubů	27 mm	27 mm
Hmotnost	3,7 kg	3,8 kg
Hladina akustického tlaku L_{pA} ¹⁾	84 dB (A)	85 dB (A)
Nejistota K_{pA}	3 dB (A)	3 dB (A)
Hladina akustického výkonu L_{WA} ²⁾	naměřeno 94 dB (A) / zaručeno 95 dB (A)	naměřeno 95 dB (A) / zaručeno 96 dB (A)
Hodnota vibrací na rukojeti a_{vhw} ¹⁾	< 2,5 m/s ²	< 2,5 m/s ²

Metoda měření 1) dle normy EN 774 2) dle směrnice 2000/14/EG. Hodnota vibrací na rukojeti byla měřena podle normovaných zkušebních postupů a může se používat k porovnání jednoho elektrického přístroje s jiným. Může se použít také k počátečnímu odhadu. Hodnota vibrací na rukojeti se může lišit během skutečného používání elektrického přístroje.

9. Servis / záruka

Záruka:

V případě uplatnění záruky jsou pro vás servisní práce zdarma.

GARDENA poskytuje na tento výrobek 2 roky záruky (ode dne prodeje). Tato záruka se vztahuje na všechny podstatné nedostatky přístroje, které byly prokazatelně způsobeny vadami materiálu nebo chybami při výrobě. Záruka je zajišťována dodáním náhradního funkčního přístroje nebo bezplatnou opravou zasláného přístroje podle naší volby, jsou-li zaručeny následující podmínky:

- S přístrojem se zacházelo odborně a dle doporučení návodu k používání.
- Nedošlo k pokusu o opravu přístroje prodejcem ani třetí osobou.
- Opotřebitelné díly – nože a pohon výstředníku – jsou ze záruky vyloučeny.

Tato záruka poskytovaná výrobcem se netýká nároků na záruku existujících vůči obchodníkovi příp. prodejci.

V případě uplatnění záruky pošlete prosím vyplaceně vadný přístroj s kopií prodejního dokladu a s popisem závady na adresu servisu uvedenou na zadní straně.

Po provedení opravy vám přístroj zdarma pošleme zpět.

PL Odpowiedzialność za produkt

Zwracamy Państwa uwagę na fakt, iż nie odpowiadamy za szkody wyrządzone przez nasze urządzenia, jeżeli powstały one na skutek nieodpowiedniej naprawy albo zastosowania podczas wymiany nieoryginalnych części GARDENA lub części nie polecanych przez nas oraz jeżeli naprawa nie została dokonana przez serwis GARDENA lub autoryzowanego fachowca. Podobne ustalenia obowiązują w przypadku części uzupełniających lub osprzętu.

H Termékfelelősség

Nyomatékosan utalunk arra, hogy a termékfelelősségi törvény értelmében nem felelünk a készülékeink által okozott károkért, amennyiben ezek szakszerűtlen javítás következményei, vagy ha a cseréket nem eredeti GARDENA – vagy általunk kibocsátott alkatrészekkel végzik el és a javítást nem a GARDENA megbízott szervizei végezték. Ez értelemszerűen érvényes a kiegészítő részekre és a tartozékokra is.

CZ Ručení za výrobek

Upozorňujeme výslovně na skutečnost, že podle zákona o ručení za výrobky nejsme povinni ručit za škody vyvolané našimi výrobky, pokud tyto škody byly způsobeny neodbornou opravou nebo v případě výměny dílů nebyly použity naše originální díly GARDENA, popř. díly, které jsme schválili, a oprava nebyla provedena v servisu GARDENA nebo autorizovaným specialistou. Analogické ustanovení platí rovněž pro doplňky a příslušenství.

SK Zodpovednosť za vady výrobku

Výslovné zdôrazňujeme, že podľa zákona o ručení za výrobok nie sme zodpovední za škody spôsobené našim zariadením, ak sú spôsobené nesprávnou opravou, alebo ak sa nepoužili originálne diely GARDENA alebo nami schválené diely a ak nebola oprava vykonaná značkovou opravovňou GARDENA alebo autorizovaným odborníkom. To isté platí aj pre doplnkové diely a príslušenstvo.

GR Υπαιτιότητα προϊόντος

Κάνουμε σαφές ότι, σύμφωνα με τους νόμους παραγωγής των προϊόντων, δεν είμαστε υπεύθυνοι για καμία ζημιά που προκλήθηκε από το προϊόν μας εάν δε χρησιμοποιήθηκαν για όλες τις συνδέσεις απολειστικά και μόνο τα γνήσια εξαρτήματα ή ανταλλακτικά της GARDENA ή αν το σέρβις δεν πραγματοποιήθηκε στο σέρβις της GARDENA. Τα ίδια ισχύουν για τα συμπληρωματικά μέρη και τα αξεσουάρ.

SLO Jamstvo za proizvode

Izrecno opozarjamo, da po Zakonu o jamstvu za proizvode, ne odgovarjamo za škode, ki so jih povzročile naše naprave, v kolikor je bila povzročena zaradi nestrokovnega popravila, ali pa pri zamenjavi delov niso bili uporabljeni originalni nadomestni deli GARDENA oziroma deli, ki jih dovolimo uporabiti in če popravilo ni bilo opravljeno v servisu GARDENA oz. pri pooblaščenem strokovnjaku. Ustrezno velja tudi za dele, ki nadgrajujejo napravo in pribor.

RO Responsabilitatea legala a produsului

Menționăm în mod expres că, în concordanță cu responsabilitatea legală a produsului, nu suntem răspunzători de nici un accident provocat de produsele noastre dacă se datorează reparării necorespunzătoare sau dacă piesele de schimb nu sunt originale GARDENA sau aprobate de GARDENA, sau dacă reparațiile nu au fost efectuate de un Centru de Service GARDENA sau un specialist autorizat. Aceleași prevederi se aplică și pieselor de schimb și accesoriilor.

BG Отговорност за качество

Изрично подчертаваме, че съгласно закона за отговорност за качество, ние не носим отговорност за вредите причинени от нашите уреди, ако същите са причинени от неправилен ремонт или при подмяната на части не са използвани оригинални части на GARDENA или части одобрени от нас и ремонта не е извършен от сервиз на GARDENA или оторизиран специалист. Същото важи за допълнителните части и принадлежности.

EST Tootevastutus

Juhime teie tähelepanu sellele, et tootevastutusseaduse kohaselt ei vastuta meie seadmete poolt põhjustatud kahjude eest, kui need on tekkinud asjatundmatu paranduse tagajärjel või kui detaili vahetamisel ei kasutatud GARDENA originaalvaruosi ega meie poolt kasutada lubatud varuosi ja kui parandustööd ei ole teinud GARDENA klienditeenindusspetsialistid ega meie volitatud spetsialistid. Sama kehtib lisadetailide ja tarvikute kohta.

LT Atsakomybė už produkciją

Prašome atkreipti dėmesį, kad remdamiesi „Mašinų saugos“ įstatymu, neatsakome už nuostolius, sukeltus mūsų prietaisų, jei jie atsirado dėl netinkamo remonto, arba, jei keičiant dalis, buvo naudojami neoriginalios GARDENA dalys arba dalys, kurių mes neleidome naudoti, o remontą atliko ne GARDENA serviso centras ar įgaliotas specialistas. Tas pats galioja papildomoms dalims ir priedams.

LV Produkta atbildība

Mēs skaidri norādām uz to, ka saskaņā ar Produktu atbildības likumu, mēs neatbildam par mūsu iekārtu radītiem zaudējumiem, ciktāl tos ir izraisījis neatbilstošs remonts vai daļu nomainā ar neoriģinālām GARDENA daļām vai ne ar mūsu norādītajām detaļām un remontu nav veicis GARDENA serviss vai pilnvarots speciālists. Tas pats attiecas uz papildinošajām daļām un piederumiem.

<p>D EG-Konformittserklrung</p> <p>Der Unterzeichnete Husqvarna AB, 561 82 Huskvarna, Sweden besttigt, dass die nachfolgend bezeichneten Gerte in der von uns in Verkehr gebrachten Ausfhrung die Anforderungen der harmonisierten EU-Richtlinien, EU-Sicherheitsstandards und produktspezifischen Standards erfullen. Bei einer nicht mit uns abgestimmten nderung der Gerte verliert diese Erklrung ihre Gultigkeit.</p>	<p>H EU azonossgi nyilatkozat</p> <p>Alulirolt, Husqvarna AB, 561 82 Huskvarna, Sweden, igazolja, hogy az albb felsorolt, ltalunk forgalomba hozott termkek megfelelnek az EU elvrsoknak, EU biztonsgi normknak s a termkspecifikus szabvnyoknak egyarnt. A kszlk velnk nem egyeztetett vltoztatsa esetn ez a nyilatkozat rvnyt veszti.</p>
<p>GB EU Declaration of Conformity</p> <p>The undersigned Husqvarna AB, 561 82 Huskvarna, Sweden, hereby certifies that, when leaving our factory, the units indicated below are in accordance with the harmonised EU guidelines, EU standards of safety and product specific standards. This certificate becomes void if the units are modified without our approval.</p>	<p>CZ ES Prohlšení o shod</p> <p>Nze podepsan spolenost Husqvarna AB, 561 82 Huskvarna, Sweden, potvrzuje, e nze oznaen pstroj v proveden, kter jsm uvedl na trh, spluje poadavky uveden v harmonizovanch smrnicch EU, v bezpenostnch standardech EU a ve standardech pro dan produkt. V prpad zmny pstroje, kter nmi nebyla odsouhlasena, ztrci toto prohlsen platnost.</p>
<p>F Certificat de conformit aux directives europennes</p> <p>Le constructeur, soussign : Husqvarna AB, 561 82 Huskvarna, Sweden, dclare qu' la sortie de ses usines le matriel neuf design ci-dessous est conforme aux prescriptions des directives europennes nonces ci-aprs et conforme aux rgles de scurit et autres rgles qui lui sont applicables dans le cadre de l'Union europenne. Toute modification porte sur ce produit sans l'accord express de Husqvarna supprime la validit de ce certificat.</p>	<p>SK ES Vyhlasenie o zhode</p> <p>Dolu podpisan spolonos Husqvarna AB, 561 82 Huskvarna, Sweden, potvrzuje, e dalej oznaen pstroj v vyhotoven nmi uvedenom do prevdzky splna poiadavky harmonizovanch smernc EU, bezpenostnch standardov EU a standardov specifckch pre produkt. V prpade zmeny pstroja, ktor nebola nmi odsuhlasen, strca toto vyhlsen platnos.</p>
<p>NL EU-overeenstemmingsverklaring</p> <p>Ondergetekende Husqvarna AB, 561 82 Huskvarna, Sweden, bevestigt, dat het volgende genoemde apparaat in de door ons in de handel gebrachte uitvoering voldoet aan de eis van, en in overeenstemming is met de EU-richtlijnen, de EU-veiligheidsstandaard en de voor het product specifieke standaard. Bij een niet met ons afgestemde verandering aan het apparaat verliest deze verklaring haar geldigheid.</p>	<p>GR Πιστοποίηση σύμφωνα με ΕΚ</p> <p>Η υπογεγραμμένη: Husqvarna AB, 561 82 Huskvarna, Sweden πιστοποιεί ότι τα μηχανήματα που υποδεικνύονται κάτωθι, όταν φεύγουν από το εργοστάσιο, είναι κατασκευασμένα σύμφωνα με τις οδηγίες της Ευρωπαϊκής Κοινότητας, τα Κοινωνικά πρότυπα ασφαλείας και τις προδιαγραφές. Αυτό το πιστοποιητικό δεν ισχύει σε περίπτωση που τα προϊόντα τροποποιηθούν χωρίς την έγκρισή μας.</p>
<p>S EU Tillverkarintyg</p> <p>Undertecknad firma Husqvarna AB, 561 82 Huskvarna, Sweden, intygat hrmed att nedan nmnda produkter verensstmmar med EU:s direktiv, EU:s skerhetsstandard och produktspecifikation. Detta intyg upphr att glla om produkten ndras utan vrt tillstnd.</p>	<p>SLO Izjava o skladnosti s pravili EU</p> <p>Podpisano podjetje, Husqvarna AB, 561 82 Huskvarna, Sweden, potrjuje, da v nadaljevanju navedena naprava v razliici, ki smo jo poslali na trg, izpolnjuje zahteve smernic EU, varnostnih standardov EU in standardov tovrstnih proizvodov. Izjava ne velja za spremembe na napravi, ki niso opravljene v soglasju z nami.</p>
<p>DK EU Overensstemmelse certificat</p> <p>Undertegnede Husqvarna AB, 561 82 Huskvarna, Sweden bekrfter hermed, at enheder listet herunder, ved afsendelse fra fabrikken, er i overensstemmelse med harmoniserede EU retningslinjer, EU sikkerhedsstandarder og produkt-specifikationsstandarder. Dette certificat trder ud af kraft hvis enhederne er ndret uden vor godkendelse.</p>	<p>RO UE - Certificat de conformitate</p> <p>Prin prezenta Husqvarna AB, 561 82 Huskvarna, Sweden, certifica faptul ca, in momentul in care produsele mentionate mai jos ies din fabrica sunt in concordanta cu directivele UE, standardele de siguranta UE si standardele specifice ale produsului UE. Acest certificat devine nul in cazul modificarii aparatului fr aprobarea noastr.</p>
<p>FIN EY-vaatimustenmukaissuovakuutus</p> <p>Allekirjoittanut Husqvarna AB, 561 82 Huskvarna, Sweden vakuuttaa, ett allamainittu laitteet tyttvt tehtaaltamme lhtessan yhdenmukaistettujen EY-direktiivien, EY-turvallisuusstandardien ja tuotekohtaisten standardien vaatimukset. Laitteisiin tehdyt muutokset, joista ei ole sovittu kanssamme, johtavat tmn vakuutuksen raukaamiseen.</p>	<p>BG EC-Декларация за съответствие</p> <p>Подписаната фирма Husqvarna AB, 561 82 Huskvarna, Sweden декларира, че описаните подолу уреди, пуснати в продажба сгласно нашата спецификация, изпълняват изискванията на хармонизираните ЕС-директиви, ЕС-стандарти за безопасност и специфичните производствени стандарти. При промяна на уреда, която не е сгласувана с нас, тази декларация губи своята валидност.</p>
<p>I Dichiarazione di conformit alle norme UE</p> <p>La sottoscritta Husqvarna AB, 561 82 Huskvarna, Sweden, certifica che il prodotto qui di seguito indicato, nei modelli da noi commercializzati,  conforme alle direttive armonizzate UE nonch agli standard di sicurezza e agli standard specifici di prodotto. Qualunque modifica apportata al prodotto senza nostra specifica autorizzazione invalida la presente dichiarazione.</p>	<p>EST ELI vastavusdeklaratsioon</p> <p>Allakirjutanu Husqvarna AB, 561 82 Huskvarna, Sweden kinnitab, et kirjeldatud seade vastab meie poolt ringluse viidud kujul ELi harmoniseeritud direktiivide, ELi ohutusstandardidele ja tootega seotud standarditele. Meiega koosklastamata muudatuse tegemise korral seadmel kaotab see deklaratsioon kehtivuse.</p>
<p>E Declaracin de conformidd de la UE</p> <p>El que suscribe Husqvarna AB, 561 82 Huskvarna, Sweden, declara que la presente mercanca, objeto de la presente declaracin, cumple con todas las normas de la UE, en lo que a normas tcnicas, de homologacin y de seguridad se refiere. En caso de realizar cualquier modificacin en la presente mercanca sin nuestra previa autorizacin, esta declaracin pierde su validez.</p>	<p>LT ES Atitikties deklaracija</p> <p>Pasiraanti Husqvarna AB, 561 82 Huskvarna, Sweden patvirtina, kad zemiau nurodyti prietaisai ir j modeli, kuriuos paleidome j apyvart, patenkina harmonizuotas ES direktyvas, ES saugumo standartus ir specifinius gamini standartus. Atlikus bet kokį prietaiso pakeitim, kuris nra suderintas su mumis, ši deklaracija praranda galiojim.</p>
<p>P Certificado de conformidade da UE</p> <p>Os abaixo mencionados Husqvarna AB, 561 82 Huskvarna, Sweden, por este meio certificam que ao sair da fbrica o aparelho abaixo mencionado est de acordo com as directivas harmonizadas da UE, padres de segurana e de produtos especficos. Este certificado ficar nulo se a unidade for modificada sem a nossa aprovao.</p>	<p>LV ES-atbilstības deklarācija</p> <p>Parakstījusies Husqvarna AB, 561 82 Huskvarna, Sweden, Vācija apstiprina, ka sekojoši apzīmētās iekārtas, kuras mēs izplatām, savā izlaidījumā atbilst harmonizētajām ES direktīvām, ES drošības standartiem un produkta specifiskajiem standartiem. Ar mūsu neapstiprinātām izmaiņām iekārtā šī deklarācija zaudē savu derīgumu.</p>
<p>PL Deklaracja zgodności Unii Europejskiej</p> <p>Niżej podpisany Husqvarna AB, 561 82 Huskvarna, Sweden, potwierdza, że poniżej opisane urządzenie w wykonaniu wprowadzonym przez nas do obrotu spełnia wymogi zharmonizowanych wytycznych Unii Europejskiej, standardów bezpieczeństwa Unii Europejskiej i standardów specyficznych dla danego produktu. W przypadku wprowadzenia zmian nie uzgodnionych z nami wyjaśnienie to traci swoją ważność.</p>	

Deutschland / Germany

GARDENA GmbH
Central Service
Hans-Lorenser-Straße 40
D-89079 Ulm
Produktfragen:
(+49) 731 490-123
Reparaturen:
(+49) 731 490-290
service@gardena.com

Albania

COBALT Sh.p.k.
Rr. Siri Kodra
1000 Tirana
Argentina
Husqvarna Argentina S.A.
Av.del Libertador 5954 -
Piso 11 - Torre B
(C1428ARP) Buenos Aires
Phone: (+54) 11 5194 5000
info.gardena@
ar.husqvarna.com

Armenia

Garden Land Ltd.
61 Tigran Mets
0005 Yerevan

Australia

Husqvarna Australia Pty. Ltd.
Locked Bag 5
Central Coast BC
NSW 2252
Phone: (+61) (0) 2 4352 7400
customer.service@
husqvarna.com.au

Austria / Österreich

Husqvarna Austria GmbH
Consumer Products
Industriezeile 36
4010 Linz
Tel.: (+43) 732 77 01 01 - 90
consumer.service@
husqvarna.at

Azerbaijan

Firm Progress a.
Aliyev Str. 26A
10522 Baku

Belgium

GARDENA Belgium NV/SA
Sterrebeekstraat 163
1930 Zaventem
Phone: (+32) 2 720 92 12
Mail: info@gardena.be

Bosnia / Hercegovina

SILK TRADE d.o.o.
Industrijska zona Bukva bb
74260 Tešanj

Brazil

Husqvarna do Brasil Ltda
Av. Francisco Matrazzo,
1400 - 19º andar
São Paulo - SP
CEP: 05001-903
Tel: 0800-112252
marketing.br.husqvarna@
husqvarna.com.br

Bulgaria

Хускварна България ЕООД
Бул. „Андрей Липчев“ № 72
1799 София
Тел.: (+359) 02/9753076
www.husqvarna.bg

Canada / USA

GARDENA Canada Ltd.
100 Summerlea Road
Brampton, Ontario L6T 4X3
Phone: (+1) 905 792 9330
info@gardena.canada.com

Chile

Maquinarias Agroforestales
Ltda. (Maga Ltda.)
Santiago, Chile
Avda. Chesterton
8355 comuna Las Condes
Phone: (+56) 2 202 4417
Dalton@мага.cl
Zipcode: 7560330

Temuco, Chile

Avda. Valparaiso # 01466
Phone: (+56) 45 222 126
Zipcode: 4780441

China

Husqvarna (China) Machinery
Manufacturing Co., Ltd.
No. 1355, Jia Xin Rd.,
Ma Lu Zhen, Jia Ding Dist.,
Shanghai
201801
Phone: (+86) 21 59159629
Domestic Sales
www.gardena.com.cn

Colombia

Husqvarna Colombia S.A.
Calle 18 No. 68 D-31, zona
Industrial de Montevideo
Bogotá, Cundinamarca
Tel. 571 2922700 ext. 105
jairo.salazar@
husqvarna.com.co

Costa Rica

Compania Exim
Euroiberoamericana S.A.
Los Colegios, Moravia,
200 metros al Sur del Colegio
Saint Francis - San José
Phone: (+506) 297 68 83
exim_euro@racsa.co.cr

Croatia

SILK ADRIA d.o.o.
Josipa Lončara 3
10090 Zagreb
Phone: (+385) 1 3794 580
silk.adria@zg-t-com.hr

Cyprus

Med Marketing
17 Digeni Akritas Ave
P.O. Box 27017
1641 Nicosia

Czech Republic

Husqvarna Česko s.r.o.
Türkova 2319/5b
149 00 Praha 4 – Chodov
Bezplatná infolinika:
800 100 425
servis@cz.husqvarna.com

Denmark

GARDENA / Husqvarna
Consumer Outdoor Products
Salgsafdelning Danmark
Box 9003
S-200 39 Malmö
info@gardena.dk

Dominican Republic

BOSQUESA, S.R.L.
Carretera Santiago Licey
Km. 5 ½
Esquina Copal II.
Santiago, Dominican Republic
Phone: (+809) 736-0333
joserbosquesa@claro.net.do

Ecuador

Husqvarna Ecuador S.A.
Arujos E1-181 y 10 de Agosto
Quito, Pichincha
Tel: (+593) 22800739
francisco.jacome@
husqvarna.com.ec

Estonia

Husqvarna Eesti OÜ
Consumer Outdoor Products
Kesk tee 10, Aaviku küla
Rae vald
Harju maakond
75005 Estonia
kontakt.etj@husqvarna.ee

Finland

Oy Husqvarna Ab
Consumer Outdoor Products
Lautatarhankatu 8 / PL 3
00581 HELSINKI
info@gardena.fi

France

GARDENA France
Immeuble Expositif
9 - 11 allée des Pierres Mayettes
Zac des Barbanniers, B.P. 99
- F- 92232 GENNEVILLIERS
cedex
Tél. (+33) 01 40 85 30 40
service.consommateurs@
gardena.fr

Georgia

AJD Group
Beliashevili 8
1159 Tbilisi

Great Britain

Husqvarna UK Ltd
Preston Road
Aycliffe Industrial Park
Newton Aycliffe
County Durham
DL5 6UP
info.gardena@
husqvarna.co.uk

Greece

HUSQVARNA ΕΛΛΑΣ Α.Ε.Β.Ε.
Υπ/μσ Ηρώδιου 33Α
Βτ. Πλ. Κορωπίου
194 00 Κορωπί Αττικής
V.A.T. EL094094640
Phone: (+30) 210 6620 225
info@husqvarna-consumer.gr

Hungary

Husqvarna Magyarország Kft.
Ezred u. 1-3
1044 Budapest
Telephone: (+36) 1 251-4161
vevozszoigalat.husqvarna@
husqvarna.hu

Iceland

O. Johnson & Kaaber
Tunguhalsi 1
110 Reykjavik
ooj@oik.is

Ireland

Husqvarna UK Ltd
Preston Road
Aycliffe Industrial Park
Newton Aycliffe
County Durham
DL5 6UP
info.gardena@
husqvarna.co.uk

Italy

Husqvarna Italia S.p.A.
Via Como 72
23868 VALMADRERA (LC)
Phone: (+39) 0341.203.111
info@gardenaitalia.it

Japan

KAKUICHI Co. Ltd.
Sumitomo Realty &
Development Kojimachi
BLDG., 8F
5-1 Nibanncyo
Chiyoda-ku
Tokyo 102-0084
Phone: (+81) 33 264 7271
m_ishihara@kaku-ichi.co.jp

Kazakhstan

LAMED Ltd.
155/11, Tazhibayevy Str.
050060 Almaty
IP Schmidt
Abayavenue 3B
110 005 Kostanay

Kyrgyzstan

Alye Maki
av. Molodaya Guardir J 3
720014
Bishkek

Latvia

Husqvarna Latvija
Consumer Outdoor Products
Bakūži iela 6
LV-1024 Rīga
info@husqvarna.lv

Lithuania

UAB Husqvarna Lietuva
Consumer Outdoor Products
Ateities pl. 77C
LT-52104 Kaunas
centras@husqvarna.lt

Luxembourg

Magasins Jules Neuberg
39, rue Jacques Stas
Luxembourg-Gaspersch 2549
Case Postale No.12
Luxembourg 2010
Phone: (+352) 40 14 01
api@neuberg.lu

Mexico

AFOSA
Av Lopez Mateos Sur # 5019
Col. La Calma 45070
Zapopan, Jalisco
Mexico
Phone: (+52) 33 3818-3434
icornejo@afosa.com.mx

Moldova

Convel S.R.L.
290A Muncesti Str.
2002 Chisinau

Netherlands

GARDENA Nederland B.V.
Postbus 50176
1305 AD ALMERE
Phone: (+31) 36 521 00 00
info@gardena.nl

Neth. Antilles

Jonka Enterprises N.V.
Sta. Rosa Weg 196
P.O. Box 8200
Curaçao
Phone: (+599) 9 767 66 55
pgm@jonka.com

New Zealand

Husqvarna New Zealand Ltd.
PO Box 76-437
Manukau City 2241
Phone: (+64) (0) 9 9202410
support.nz@husqvarna.co.nz

Norway

GARDENA
Husqvarna Consumer
Outdoor Products
Salgskontor Norge
Klevereivn 6
1540 Vestby
info@gardena.no

Peru

Husqvarna Perú S.A.
Jr. Ramón Cárcamo 710
Lima 1
Tel: (+51) 1 3320400 ext. 416
juan_remuigo@
husqvarna.com

Poland

Husqvarna
Poland Spółka z o.o.
ul. Wysokiego 15 b
03-371 Warszawa
Phone: (+48) 22 330 96 00
gardena@gardena.pl

Portugal

Husqvarna Portugal, SA
Lagoa - Albarraque
2635 - 595 Rio de Mouro
Tel: (+351) 21 922 85 30
Fax: (+351) 21 922 85 36
info@gardena.pt

Romania

Madex International Srl
Soseaua Odaii 117 - 123,
RO 013603
București, S1
Phone: (+40) 21 352.76.03
madex@mes.ro

Russia

ООО „Хускварна“
141400, Московская обл.,
г. Химки,
улица Ленинградская,
владение 39, стр.6
Бизнес Центр
„Химки Бизнес Парк“,
помещение ОВ02_04

Serbia

Domel d.o.o.
Autoput za Novi Sad bb
11273 Belgrade
Phone: (+381) 11 848 88 12
mirosavl.jejina@domel.rs

Singapore

Hy-Ray PRIVATE LIMITED
40 Jalan Pemimpin
#02-08 Tat Ann Building
Singapore 577185
Phone: (+65) 6253 2277
shiyang@hyray.com.sg

Slovak Republic

Husqvarna Česko s.r.o.
Türkova 2319/5b
149 00 Praha 4 – Chodov
Bezplatná infolinika:
800 154 044
servis@sk.husqvarna.com

Slovenia

Husqvarna Austria GmbH
Consumer Products
Industriezeile 36
4010 Linz
Tel.: (+43) 732 77 01 01 - 90
consumer.service@
husqvarna.at

South Africa

Husqvarna
South Africa (Pty) Ltd
Postnet Suite 250
Private Bag X6,
Cascades, 3202
South Africa
Phone: (+27) 33 846 9700
info@gardena.co.za

Spain

Husqvarna España S.A.
C/ Basauri, nº 6
La Florida
28023 Madrid
Phone: (+34) 91 708 05 00
atencioncliente@gardena.es

Suriname

Agrofix n.v.
Verlengde Hogestraat #22
Phone: (+597) 472426
agrofix@sr.net
Pobox : 2006
Paramaribo
Suriname-South America

Sweden

Husqvarna AB
S-561 82 Huskvarna
info@gardena.se
Lima 1
Tel: (+51) 1 3320400 ext. 416
juan_remuigo@
husqvarna.com

Switzerland / Schweiz

Husqvarna Schweiz AG
Consumer Products
Industriestrasse 10
5506 Mägenwil
Phone: (+41) (0) 848 800 464
info@gardena.ch

Turkey

GARDENA Dost Diş Ticaret
Müessesilik A.Ş.
Sanayi Cad. Adil Sokak
No: 1/B Kartal
34873 Istanbul
Phone: (+90) 216 38 93 939
info@gardena-dost.com.tr

Ukraine / Україна

ТОВ «Хусарна Україна»
вул. Васильківська, 34,
офіс 204-г
03022, Київ
Тел: (+38) 044 498 39 02
info@gardena.ua

Uruguay

FELI SA
Entre Ríos 1083 CP 11800
Montevideo - Uruguay
Tel: (+598) 22 03 18 44
info@felisa.com.uy

Venezuela

Corporación Casa y Jardín C.A.
Av. Caroní, Edif. Trezmen, PB.
Colinas de Bello Monte.
1050 Caracas.
Tlf: (+58) 212 992 33 22
info@casayjardin.net.ve

8875-20.960.03/0711

© GARDENA
Manufacturing GmbH
D-89070 Ulm
http://www.gardena.com