

5500/3 Art. 1461

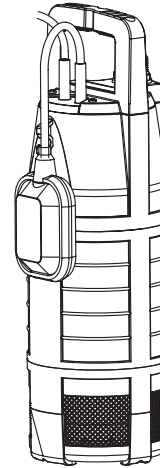

6000/4 Art. 1468

D Betriebsanleitung
Tauch-Druckpumpe

GB Operating Instructions
Submersible Pressure Pump

F Mode d'emploi
Pompe immergée pour arrosage

NL Gebruiksaanwijzing
Dompel-drukvoerpomp

S Bruksanvisning
Dränkbar tryckpump

DK Brugsanvisning
Dyk- / trykpumpe

FI Käyttöohje
Uppopainepumppu

N Bruksanvisning
Nedsenkbar trykkpumpe

I Istruzioni per l'uso
Pompa sommersa a pressione

E Instrucciones de empleo
Bomba sumergible a presión

P Manual de instruções
Bomba submersível de pressão

PL Instrukcja eksploatacji
Pompa zanurzeniowo-ciśnieniowa

H Üzemeltetési utasítás
Merülő-nyomószivattyú

CZ Návod k obsluze
Ponorné tlakové čerpadlo

SK Návod na obsluhu
Ponorné tlakové čerpadlo

GR Οδηγία χρήσης
Βυθιζόμενη αντλία πίεσης

RUS Инструкция по эксплуатации
Насос погружной высокого давления

SLO Navodilo za uporabo
Potopna tlačna črpalka

UA Інструкція з експлуатації
Насос заглибний високого тиску

HR Upute za uporabu
Potopna tlačna pumpa

TR Kullanma Kılavuzu
Dalgiç pompa

RO Instrucțiuni de utilizare
Pompă submersibilă de presiune

BG Инструкция за експлоатация
Потопяема дълбочинна помпа

EST Kasutusjuhend
Uputatav pump

LT Naudojimosi instrukcija
Panardinami slėginiai siurbiai

LV Lietošanas instrukcija
Legremdējams spiedienu sūkņi

GARDENA Dalgıç pompa 5500/3; 6000/4

GARDENA'lı bahçeye hoş geldiniz ...



Almanca orijinal talimatlardan tercüme edilmiştir.

Lütfen kullanma kılavuzunu dikkatlice okuyunuz ve uyarıları dikkate alınız. Bu işletim kılavuzunu okumak suretiyle dalgıç pompa, doğru kullanım ve emniyet bilgileri hakkında bilgi edininiz.



Emniyet nedenlerinden ötürü 16 yaşından küçüklerin ve bu işletim kılavuzunu okumamış ve öğrenmemiş kimselerin bu dalgıç pompayı kullanmaları yasaktır. Fiziksel ve zihinsel özürli kişiler, ürünleri ancak yetkili kişilerin nezaretinde kullanabilirler.

→ Kullanma kılavuzunu güvenli bir yerde saklayınız.

İçindekiler dizini:

1. GARDENA dalgıç pompanın kullanım sahası	143
2. Emniyet bilgileri	144
3. Devreye alma	145
4. Kullanım	146
5. Devre dışına çıkarma	146
6. Bakım	147
7. Arızaların giderilmesi	147
8. Teknik özellikler	148
9. Teslim edilebilir aksesuar	149
10. Servis / Garanti	149

1. GARDENA dalgıç pompanın kullanım sahası

Amaç:

GARDENA dalgıç pompa ev ve hobi bahçelerinde özel kullanım için öngörülmüştür. Kuyulardan, sarnıçlardan ve diğer su rezervuarlarından su çekilmesi veya sulama cihazları ve sistemlerinin çalıştırılması için tasarlanmıştır.

Basılabilir maddeler:

GARDENA dalgıç pompa ile yalnızca temiz tatlı su basılabilir. Pompa su geçirmez şekilde kapsüllenmiş olup su içine tamamen daldırılabilir (maks. daldırma derinliği bakınız 8. Teknik özellikler). Pompa, pompa kapatıldıktan sonra basma hortumunun kendiliğinden boşalmasını önleyen bir entegre geri akış stoperiyle donatılmıştır.

Dikkat edilmeli:



Tuzlu su, kirli su, tahriş edici, çabuk yanan veya patlayıcı maddeler (örn. benzin, gazyağı veya nitro-inceleticiler), yağlar, fuel-oil ve gıda maddeleri basılmamalıdır. Su sıcaklığı 35 °C'den fazla olmamalıdır.

TR

2. Emniyet bilgileri

Elektriksel güvenlik:



TEHLİKE! Elektrik çarpması!

Kesilmiş bir elektrik fişi nedeniyle elektrik kablosu üzerinden elektrik sahası içine sıvı girebilir ve kısa devreye neden olabilir.

- Elektrik fişini asla kesmeyiniz (örn. duvar içinden geçirmek için).
- Fişi kablodan değil, prize takılı fiş gövdesinden çekiniz.



TEHLİKE! Elektrik çarpması!

Hasarlı bir pompa kullanılmamalıdır.

- Hasarlı olması durumunda pompayı mutlaka GARDENA servisine kontrol ettiriniz.
- Kullanmadan önce, pompayı (özellikle şebeke kablosunun ve fişin) daima gözle kontrol ediniz.

DIN VDE 0100 normuna göre dalgıç pompalar yüzme havuzlarında, bahçe göletlerinde ve fiskiyelerde ancak ≤ 30 mA değerinde nominal hata akımına sahip bir kaçak akım rölesiyle birlikte çalıştırılabilir. Yüzme havuzu veya bahçe göleti içinde insan bulunduğu anda, pompa çalıştırılmamalıdır.

Emniyet nedenlerinden ötürü dalgıç pompanın esas olarak bir kaçak akım rölesiyle çalıştırılmasını tavsiye ederiz (DIN VDE 0100-702 ve 0100-738).

- Lütfen uzman bir elektrik işletmesine danışınız.

Kablo uzunluğu min. 10 m olmalıdır.

Pompanın şebeke kablosu yalnızca, yerden ölçülerek maks. 1,10 m yükseklikte bir bağlantı yerine (yapı tarafındaki prize) bağlanabilir. Bu sırada bağlantı kablosunun aşağıdan geçmesine dikkat edilmelidir.

Model levhasındaki bilgiler elektrik şebekesinin özelliklerine uygun olmalıdır.

Yalnızca HD 516'ya göre izin verilen uzatma kablolarını kullanınız.

- Elektrik uzmanınıza danışınız.
- Elektrikli fiş bağlantılarının su gelmeyen sahada bulunmasına dikkat ediniz.
- Elektrik fişini sıvılara karşı koruyunuz.

Fiş ve bağlantı kablosunu sıcaktan, yağdan ve keskin kenarlardan koruyunuz.

Bağlantı kablosu pompanın sabitlenmesi veya taşınması için kullanılmamalıdır. Pompanın daldırılması veya yukarı çekilmesi ve emniyete alınması için sabitleme halatı kullanılmalıdır.

Kullanım bilgileri:

Pompanın su şebekesine bağlanması durumunda, içilmez suyun geri emilmesinin engellenmesi için ülkeye özgü sıhhi tesisat talimatlarına riayet edilmelidir.

- Lütfen bir sıhhi tesisat uzmanına danışınız.

Kum ve aşındırıcı maddeler pompanın daha çabuk aşınmasına ve gücünün azalmasına neden olur.

İşletim sırasında pompanın su içine, daima asgari daldırma derinliğine (bakınız 8. Teknik özellikler) kadar daldırılmış olması gerekir.

Pompayı kapalı basma tarafına doğru 10 dakikadan uzun süre çalıştırmayınız (örn. kapalı valf, kapalı çıkartma cihazı vb.).

3. Devreye alma

Hortumu GARDENA geçme sistemi üzerinden bağlayınız:

GARDENA geçme sistemi üzerinden 19 mm (3/4")- / 16 mm (5/8") ve 13 mm (1/2") hortumlar bağlanabilir.

Hortum çapı	Pompa bağlantısı	
13 mm (1/2")	GARDENA Pompa Bağlantı Parçası	Art. 1750
16 mm (5/8")	GARDENA Musluk Bağlantısı	Art. (2)902
	GARDENA Hortum Bağlantısı	Art. (2)916
19 mm (3/4")	GARDENA Pompa Bağlantı Parçası	Art. 1752

Pompa bağlantı parçası ① Geri akış stopu ② ile birlikte fabrika çıkışı monte edilmiştir.

- Hortumu uygun GARDENA geçme sistemi üzerinden bağlayınız.

Geri akış stopu ②:

Geri akış stopu ②, kapama veya devreden çıkarma işleminden sonra hortumun boşalmasını önler.

Birden fazla hortumun veya bağlantı cihazının paralel bağlanması durumunda, doğrudan pompa bağlantı parçasının ① üstüne vidalanabildiği **GARDENA 2 / 4 Musluk Bağlantı (Art. 8193/8194)** kullanılabilir.

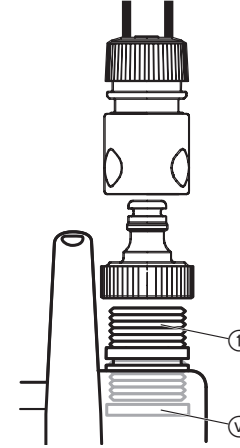

Pompa kurulumu:

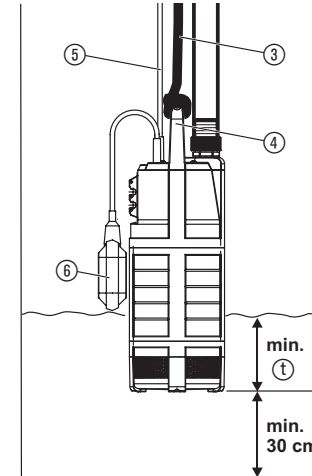

Pompa, kuyu veya su rezervuarına her zaman birlikte verilen sabitleme halatı ③ ile daldırılmalıdır. Emebilmesi için pompanın ① asgari daldırma derinliğinde (bakınız 8. Teknik özellikler) daldırılmış olması gerekir. Filtrenin kirlenmemesi için pompa, tabanın min. 30 cm üstünde sabitlenmelidir.

1. Sabitleme halatını ③ tutamağa ④ bağlayınız.
2. Pompayı sabitleme halatı ③ ile kuyu veya su rezervuarına daldırınız.
3. Sabitleme halatını ③ emniyete alınız.
4. Derin kuyularda veya kanallarda (yakl. 5 m ve üstü) bağlantı kablosunu ⑤ sabitleme halatına ③ kelepçeler kullanarak bağlayınız.

Termik koruma şalteri:

Aşırı yük durumunda pompa, dahili termik motor koruması aracılığıyla kapatılır. Motor yeterince soğuduktan sonra pompa yeniden çalışmaya hazırdır.

4. Kullanım

Otomatik işletim:

Su seviyesi açma yüksekliğini aştığında şamandıra şalteri ⑥ pompayı otomatik olarak çalıştırır ve su pompalanır. Su seviyesi kapatma yüksekliğinin altına düştüğünde şamandıra şalteri ⑥ pompayı otomatik olarak kapatır.

→ Şamandıra şalteri ⑥ otomatik işletimde serbest hareket edebilmelidir.

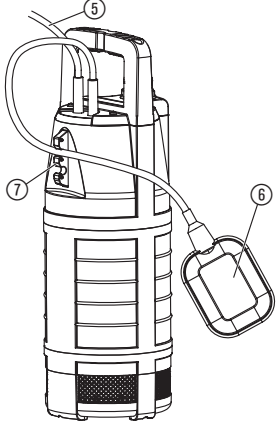

Açma ve kapama yüksekliğinin ayarlanması:

Şamandıra şalteri ⑥ ile şamandıra şalteri sabitlemesi ⑦ arasındaki kablo uzunluğu 10 cm'nin altına düşmemelidir.

- Şamandıra şalteri ⑥ kablосunu, şamandıra şalteri sabitlemesinin ⑦ deliklerinden birine bastırınız. Şamandıra şalterinin açma ve kapama yapabilmesi için kablo uzunluğunun çok uzun veya çok kısa olmamasına dikkat ediniz.
- Bağlantı kablosunun ⑤ fişini bir elektrik prizine takınız.
 - Şamandıra şalteri sabitlemesi ⑦ deliği ne kadar yüksek seçilirse açma ve kapama yüksekliği o kadar yüksek olur.
 - Şamandıra şalteri ⑥ ile şamandıra şalteri sabitlemesi ⑦ arasındaki kablo ne kadar kısa seçilirse açma yüksekliği o kadar düşük ve kapama yüksekliği o kadar yüksek olur.

Manuel işletim:

Şamandıra şalteri yukarı bağlandığında ve bu sırada kablo aşağı gösterdiğinde pompa sürekli olarak işletimde kalır.

→ Şamandıra şalterini ⑥, kablo aşağı bakacak şekilde yukarı bağlayınız.

Yakl. 25 mm'lik kalan su yüksekliği yalnızca manuel işletimde ulaşılabilir, çünkü şamandıra şalteri otomatik işletimde pompayı erkenden kapatır.

5. Devre dışına çıkarma

Depolama:



Muhafaza yeri çocukların ulaşamayacağı bir yerde olmalıdır.

→ Don tehlikesi bulunduğunda, pompayı donmayacak bir yerde depolayınız.

Atığa ayırma:

(2002/96/AT direktifine göre)



Bu cihaz evdeki çöplerle birlikte atılmamalı, aksine kurallara uygun şekilde atığa ayrılmalıdır.

6. Bakım

Emiş ayağını giriş elekleriyle temizleyiniz:



TEHLİKE! Elektrik çarpması!
Elektriksel akım nedeniyle yaralanma tehlikesi vardır.

→ Bakımdan önce dalgıç pompa elektriğini şebekeden kesiniz.

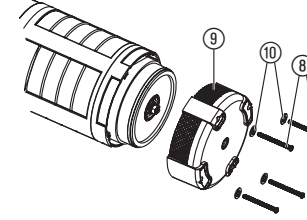

Tahriş edici veya aşındırıcı deterjanlar kullanılmamalıdır.

- 4 adet civatayı ⑧ bir tornavidayla sökünüz.
- Emiş ayağını giriş elekleriyle birlikte ⑨ pompadan çıkartınız ve temizleyiniz.
- Emiş ayağını giriş elekleriyle ⑨ birlikte pompaya takınız ve 4 adet civatayı ⑧ pullarla ⑩ takınız.

Emniyet nedenlerinden ötürü hasarlı bir türbin yalnızca GARDENA servisi tarafından değiştirilebilir.

7. Arızaların giderilmesi



TEHLİKE! Elektrik çarpması!
Elektriksel akım nedeniyle yaralanma tehlikesi vardır.

→ Arızaları gidermeden önce dalgıç pompa elektriğini şebekeden kesiniz.

Arıza

Muhtemel neden

Çözümü

Pompa su basmıyor.

Basma hattı kapalı olduğu için, hava çıkmıyor.

→ Basma hattını açınız (örn. bükülmüş basma hortumu).

Emiş ayağında hava yastığı.

→ Elektrik ve kablosunu söküp takınız.

Su seviyesi devreye alma sırasında asgari su seviyesi altında.

→ Pompayı daha derine daldırınız (bakınız 8. Teknik özellikler / Devreye alma sırasında asgari daldırma derinliği).

Emiş ayağı / giriş elekleri tıkalı.

→ Elektrik fişini çekiniz, emiş ayağını temizleyiniz (bakınız 6. Bakım).

Pompa aşırı ısınmış:
Termik koruma şalteri aşırı ısınma nedeniyle pompayı kapattı.

→ Elektrik fişini çekiniz, emiş ayağını temizleyiniz (bakınız 6. Bakım).
Maks. madde sıcaklığına (35 °C) dikkat ediniz.

Elektrik beslemesi kesildi.

→ Sigortaları ve elektrik fişlerini kontrol ediniz.

Arıza	Muhtemel neden	Çözümü
Pompa su basmıyor.	Geri akış stopu sıkışıyor.	→ Geri akış stopunu sökünüz ve temizleyiniz (bakınız 3. Devreye alma).
Basma gücü aniden düşüyor.	Emiş ayağı / giriş elekleri tıkalı.	→ Elektrik fişini çekiniz, emiş ayağını temizleyiniz (bakınız 6. Bakım).



Diğer arızalarda GARDENA servisine başvurmanızı rica ederiz. Onarımlar sadece GARDENA servis merkezleri veya GARDENA'nın yetki verdiği uzman satıcılar tarafından yapılabilir.

8. Teknik özellikler

	5500/3 (Art. 1461)	6000/4 (Art. 1468)
Şebeke voltajı / Şebeke frekansı	230 V / 50 Hz	230 V / 50 Hz
Nominal güç	900 W	1.000 W
Maks. basma miktarı	5.500 l/h	6.000 l/h
Maks. basınç	3,0 bar	4,0 bar
Maks. basma yüksekliği	30 m	40 m
Maks. daldırma derinliği	12 m	12 m
Bağlantı kablosu	15 m H07 RNF	15 m H07 RNF
Pompa bağlantısı	33,3 mm (G 1 iç dış)	33,3 mm (G 1 iç dış)
Devreye alma sırasında asgari daldırma derinliği	50 mm	70 mm
Min./maks. açma yüksekliği	430 mm / 660 mm	450 mm / 680 mm
Min./maks. kapama yüksekliği	115 mm / 210 mm	135 mm / 230 mm
Kalan su yüksekliği	25 mm	25 mm
Ağırlık yakl.	9,6 kg	10,0 kg
Sabitlenme halatı	15 m uzun / Ø 5 mm	15 m uzun / Ø 5 mm
Maks. madde sıcaklığı	35 °C	35 °C

9. Teslim edilebilir aksesuar

GARDENA 2 / 4 Musluk Bağlantı	Birden fazla hortumun veya bağlantı cihazının paralel bağlanması için.	Art. 8193 / 8194
GARDENA Bağlantı Parçası 3/4"	19 mm (3/4") hortumlar için.	Art. 1723
GARDENA Bağlantı Parçası 1"	25 mm (1") hortumlar için.	Art. 1724
GARDENA Pompa Bağlantı Parçası	13 mm (1/2") hortumlar için GARDENA geçme sistemi üzerinden.	Art. 1750
GARDENA Musluk Bağlantısı	16 mm (5/8") hortumlar için	Art. (2)902
GARDENA Hortum Bağlantısı	GARDENA geçme sistemi üzerinden.	Art. (2)916
GARDENA Pompa Bağlantı Parçası	19 mm (3/4") hortumlar için GARDENA geçme sistemi üzerinden.	Art. 1752

10. Servis / Garanti

Garanti:

GARDENA bu ürün için, satın alındığı tarihten itibaren 2 yıl garanti vermektedir. Bu garanti, materyal veya üretim hatalarından olduğu kanıtlanabilen, cihazın tüm ciddi hatalarını kapsar. Garanti altında, ya cihaz değiştirilir veya aşağıdaki durumlarda ücretsiz olarak tamir edilir:

- Cihaz düzgün şekilde kullanılmalıdır ve kullanma talimatlarına uyulmalıdır.
- Satın alan kişi veya yetkili olmayan diğer bir kişi, cihazı tamir etmeye çalışmamalıdır.

Türbin çarkı ve türbin aşınır parçaları garanti kapsamına dahil değildir. Don sonucu zarar görmüş pompalar garanti kapsamına dahil değildir.

Üretici garantisi, satıcıya karşı, kullanıcının mevcut garanti taleplerini etkilemez.

Garanti durumunda lütfen arızalı cihazı, satış belgesinin fotokopisi ve bir hata açıklamasıyla birlikte arka sayfada yazılı servis adresine gönderiniz.

Pumpen-Kennlinien
Performance characteristics
Courbes de performance
Prestatiegrafiek
Kapacitetskurva
Ydelses karakteristika
Kapacitteetikäyrä
Kapacitetskurve
Curva di rendimento
Curva característica
de la bomba
Características de performance
Charakterystyka pompy
Szivattyú-jelleggörbe
Charakteristika čerpadla
Charakteristiky čerpadla
Χαρακτηριστικό διάγραμμα
της αντλίας
Karakteristike črpal
Характеристика насоса
Крива характеристики
насоса
Obilježja pumpe
Pompa karakter eğrisi
Caracteristică pompă
Помпена характеристика
Pumba karakteristik
Siurblio charakteristinė kreivė
Direktiva par sūkņiem

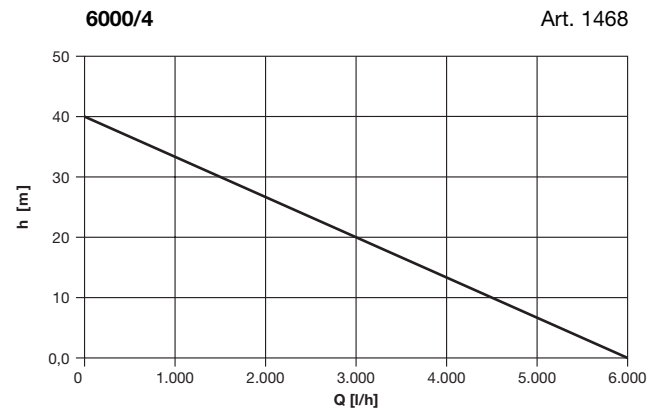
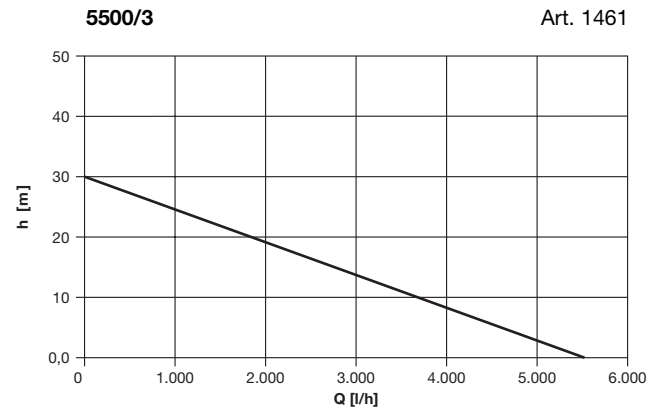

<p>D Produkthftung Wir weisen ausdrücklich darauf hin, dass wir nach dem Produkthftungsgesetz nicht für durch unsere Geräte hervorgerufene Schäden einzustehen haben, sofern diese durch unsachgemäße Reparatur verursacht oder bei einem Teileaustausch nicht unsere originale GARDENA Teile oder von uns freigegebene Teile verwendet wurden und die Reparatur nicht vom GARDENA Service oder dem autorisierten Fachmann durchgeführt wird. Entsprechendes gilt für Ergänzungssteile und Zubehör.</p>
<p>GB Product Liability We expressly point out that, in accordance with the product liability law, we are not liable for any damage caused by our units if it is due to improper repair or if parts exchanged are not original GARDENA parts or parts approved by us, and, if the repairs were not carried out by a GARDENA Service Centre or an authorised specialist. The same applies to spare parts and accessories.</p>
<p>F Responsabilité Nous vous signalons expressément que GARDENA n'est pas responsable des dommages causés par ses appareils, dans la mesure où ces dommages seraient causés suite à une réparation non conforme, dans la mesure où, lors d'un échange de pièces, les pièces d'origine GARDENA n'auraient pas été utilisées, ou si la réparation n'a pas été effectuée par le Service Après-Vente GARDENA ou l'un des Centres SAV agréés GARDENA. Ceci est également valable pour tout ajout de pièces et d'accessoires autres que ceux préconisés par GARDENA.</p>
<p>NL Productaansprakelijkheid Wij wijzen er nadrukkelijk op, dat wij op grond van de wet aansprakelijkheid voor producten niet aansprakelijk zijn voor schade ontstaan door onze apparaten, indien deze door onvakkundige reparatie veroorzaakt zijn, of er bij het uitwisselen van onderdelen geen gebruik gemaakt werd van onze originele GARDENA onderdelen of door ons vrijgegeven onderdelen en de reparatie niet door de GARDENA technische dienst of de bevoegde vakman uitgevoerd werd. Ditzelfde geldt voor extra-onderdelen en accessoires.</p>
<p>S Produktansvar Tillverkaren är inte ansvarig för skada som orsakats av produkten om skadan beror på att produkten har reparerats felaktigt eller om, vid reparation eller utbyte, andra än Original GARDENA reservdelar har använts. Samma sak gäller för kompletteringsdelar och tillbehör.</p>
<p>DK Produktansvar Vi gør udtrykkeligt opmærksom på, at vi i henhold til produktansvarsloven ikke er ansvarlige for skader forårsaget af vores udstyr, såfremt det sker på grund af uautoriserede reparationer eller hvis dele er skiftet ud og der ikke er anvendt originale GARDENA dele eller dele godkendt af os, eller hvis reparationerne ikke er udført af GARDENA-service eller en autoriseret fagmand. Det samme gælder for ekstra udstyr og tilbehør.</p>
<p>FI Tuotevastuu Korostamme nimenomaan, että tuotevastuulain nojalla emme ole vastuussa laitteistamme johtuneista vahingoista, mikäli nämä ovat aiheutuneet epäasianmukaisesta korjauksesta tai osia vaihdettaessa ei ole käytetty alkuperäisiä GARDENA-varaosia tai hyväksymiämme osia ja korjauksen on suorittanut muu kuin GARDENA-huoltokeskus tai valtuuttamamme ammattihenkilö. Tämä pätee myös lisäksiin ja lisävarusteisiin.</p>
<p>I Responsabilità del prodotto Si rende espressamente noto che, conformemente alla legislazione sulla responsabilità del prodotto, non si risponde di danni causati da nostri articoli se e originati da riparazioni eseguite non correttamente o da sostituzioni di parti effettuate con materiale non originale GARDENA o comunque da noi non approvato e, in ogni caso, qualora l'intervento non venga eseguito da un centro assistenza GARDENA o da personale specializzato autorizzato. Lo stesso vale per le parti complementari e gli accessori.</p>
<p>E Responsabilidad de productos Advertimos que conforme a la ley de responsabilidad de productos no nos responsabilizamos de daños causados por nuestros aparatos, siempre y cuando dichos daños hayan sido originados por arreglos o reparaciones indebidas, por recambios con piezas que no sean piezas originales GARDENA o bien piezas no autorizadas por nosotros, así como en aquellos casos en que la reparación no haya sido efectuada por un Servicio Técnico GARDENA o por un técnico autorizado. Lo mismo es aplicable para las piezas complementarias y accesorios.</p>
<p>P Responsabilidade sobre o produto Queremos salientar que segundo a lei da responsabilidade do fabricante, nós não nos responsabilizaremos por danos causados pelo nosso equipa-mento, quando estes ocorrerem em decorrência de reparações inadequadas ou da substituição de peças por peças não originais da GARDENA, ou peças não autorizadas. A responsabilidade tornar-se-à nula também depois de reparações realizadas por oficinas não autorizadas pela GARDENA. Esta restrição valerá também para peças adicionais e acessórios.</p>
<p>PL Odpowiedzialność za produkt Informujemy, że zgodnie z ustawą o odpowiedzialności cywilnej za szkody powstałe w związku z wadliwością towaru nie ponosimy odpowiedzialności za szkody powstałe w wyniku użytkowania naszych urządzeń, o ile spowodowane zostały niewłaściwą naprawą lub przy wymianie elementów nie zostały zastosowane nasze części oryginalne firmy GARDENA, a naprawa nie została wykonana przez serwis firmy GARDENA lub przez autoryzowanego przedstawiciela. Taka sama zasada dotyczy części uzupełnianych i akcesoriów.</p>

<p>H Termékszavatosság Nyomatékosan utalunk arra a tényre, hogy a termékszavatossági törvény szerint nem kell jótállást vállalnunk azokra a károkra, amelyeket nem a mi készülékeink okoztak, ha ezeket szakszerűtlen javítás okozta vagy egy alkatrész kicserélésénél nem a mi eredeti GARDENA alkatrészeket vagy általunk engedélyezett alkatrészeket használtak fel és a javítást nem a GARDENA szerviz vagy egy erre felhatalmazott szakember végezte. Hasonlóképpen érvényes ez a kiegészítő alkatrészekre és tartozékokra is.</p>
<p>CZ Odpovědnost za výrobek Výslovně upozorňujeme na to, že podle zákona o odpovědnosti za výrobek neneseme odpovědnost za škody způsobené našimi přístroji, pokud byly způsobeny neodbornou opravou nebo použitím jiných než našich originálních náhradních dílů GARDENA nebo námi schválených dílů a neprovedením opravy servisem GARDENA nebo autorizovaným odborníkem. Odpovídající platí i pro doplňkové díly a příslušenství.</p>
<p>SK Predmet záruky Upozorňujeme dôrazne na to, že podľa zákona o poskytovaní záruk nezodpovedáme za škody spôsobené našimi výrobkami, v prípade, že boli boli vyvolané neodbornými opravami, výmenou dielcov, ktoré nepatria k originálnym dielom GARDENA alebo neboli nami schválené a rovnako boli spôsobené servisnými zásahmi, ktoré neboli vykonané servisom GARDENA alebo autorizovaným odborníkom. Rovnako to platí pre doplnky a príslušenstvo.</p>
<p>GR Ευθύνη για το προϊόν Σας υπενθυμίζουμε ρητά, ότι σύμφωνα με το νόμο περί ευθύνης για τα προϊόντα δεν ευθυνόμαστε για ενδεχόμενες βλάβες που προκαλούνται από τις συσκευές μας, εφόσον οφείλονται σε μια ακατάλληλη επισκευή ή σε μια αντικατάσταση τμημάτων για την οποία δεν έχουν χρησιμοποιηθεί τα πρωτότυπα ανταλλακτικά της GARDENA ή τα από μας εγκεκριμένα ανταλλακτικά και σε περίπτωση που δεν εκτελείται η επισκευή από το Τμήμα Εξυπηρέτησης Πελατών της GARDENA ή από έναν εξουσιοδοτημένο εξειδικευμένο τεχνίτη. Το ίδιο ισχύει για εξαρτήματα και συμπληρωματικά τμήματα.</p>
<p>SLD Jamstvo za izdelek Pismo poudarjamo, da po zakonu jamstva za izdelek nismo odgovorni za škodo, ki bi nastala zaradi uporabe našega izdelka, prav tako tudi ne za škodo ki bi nastala zaradi nepravilnega popravila izdelka ali pri napačni zamenjavi delov, ki niso originalni deli GARDENA ali pri uporabi z naše strani potrjenih delov, ki pa niso bili vgrajeni v servisu GARDENA ali v naši pooblašteni servisni službi. Enako velja tudi za nadomestne dele in opremo.</p>
<p>RO Responsabilitatea legala a produsului Menționăm în mod expres ca, în concordanță cu responsabilitatea legala a produsului, nu suntem răspunzători de nici un accident provocat de produsele noastre dacă se datorează reparării necorespunzătoare sau dacă piesele de schimb nu sunt originale GARDENA sau aprobate de GARDENA, sau dacă reparațiile nu au fost efectuate de un Centru de Service GARDENA sau un specialist autorizat. Aceleași prevederi se aplică și pieselor de schimb și accesoriilor.</p>
<p>BG Отговорност за качество: Изрично подчертаваме, че съгласно закона за отговорност за качество, ние не носим отговорност за вредите причинени от нашите уреди, ако същите са причинени от неправилен ремонт или при подмяната на части не са използвани оригинални части на GARDENA или части одобрени от нас и ремонта не е извършен от сервиз на GARDENA или оторизиран специалист. Същото важи за допълнителните части и принадлежности.</p>
<p>EST Tootevastutus: Juhime teie tähelepanu sellele, et tootevastutusseaduse kohaselt ei vastuta me meie seadmete poolt põhjustatud kahjude eest, kui need on tekkinud asjatundmatu paranduse tagajärjel või kui detaili vahetamisel ei kasutatud GARDENA originaalvaruosid ega meie poolt kasutada lubatud varuosid ja kui parandustööd ei ole teinud GARDENA klienditeenindusspetsialistid ega meie volitatud spetsialistid. Sama kehtib lisadetailide ja tarvikute kohta.</p>
<p>LT Atsakomybė už produkciją: Nurodome, kad remdamiesi Atsakomybės už produkciją įstatymu, neatsakome už nuostolius, sukeltus mūsų prietaisų, jei jie atsirado dėl netinkamo remonto, arba, jei keičiant dalis, buvo naudojami neoriginalios GARDENA dalys arba dalys, kurių mes neleidome naudoti, o remontą atliko ne GARDENA servisas arba neįgaliotasis specialistas. Tas pats galioja papildomoms dalims ir priedams.</p>
<p>LV Produkta atbildība: Mēs skaidri norādām uz to, ka saskaņā ar Produktu atbildības likumu, mēs neatbildam par mūsu iekārtu radītiem zaudējumiem, ciktāl tos ir izraisījis neatbilstošs remonts vai daļu nomaiņa ar neoriģinālām GARDENA daļām vai ne ar mūsu norādītajām detaļām un remontu nav veicis GARDENA serviss vai pilnvarots speciālists. Tas pats attiecas uz papildinošajām daļām un piederumiem.</p>

<p>D EG-Konformitätserklärung Der Unterzeichnete Husqvarna AB, 561 82 Huskvarna, Sweden bestätigt, dass die nachfolgend bezeichneten Geräte in der von uns in Verkehr gebrachten Ausführung die Anforderungen der harmonisierten EU-Richtlinien, EU-Sicherheitsstandards und produktspezifischen Standards erfüllen. Bei einer nicht mit uns abgestimmten Änderung der Geräte verliert diese Erklärung ihre Gültigkeit.</p>	<p>PL Deklaracja zgodności Unii Europejskiej Husqvarna AB, 561 82 Huskvarna, Sweden potwierdza, że poniżej określone urządzenia w wersji oferowanej przez nas do sprzedaży spełniają wymagania zharmonizowanych dyrektyw Unii Europejskiej, standardu bezpieczeństwa Unii Europejskiej i standardu specyficznych dla tego typu produktów. W przypadku zmiany urządzenia, która nie została z nami uzgodniona, niniejsza deklaracja traci moc obowiązywania.</p>	<p>Bezeichnung der Geräte: Description of the units: Désignation du matériel : Omschrijving van de apparaten: Produktbeskrivning: Beskrivelse af produktet: Laitteiden nimitys: Descrizione dei prodotti: Descripción de la mercancia: Descrição dos aparelhos: Nazwa urządzenia:</p> <p>Tauch-Druckpumpe Submersible Pressure Pump Pompe immergée pour arrosage</p> <p>Dompel-drukvoerpomp Dränkbar Tryckpump Dyk- / trykpumpe Uppropainepumppu Pompa sommersa a pressione</p> <p>Bomba sumergible a presión Bomba submersível de pressão Pompa zanurzaniowo-ciśnieniowa Merülő nyomószivattyú Ponorné tlakové čerpadlo Ponorné tlakové čerpadlo Βυθίζόμενη αντλία πίεσης Potopna tlačna črpalka Pompă submersibilă de presiune Погружная дельбочинна помпа Uputatav pump Panardinami slėginiai siurbliai Legremdžiams spiediėnsūknis</p>	<p>Typen: Types: Types : Type: Typ: Typer: Tyypit: Típi: Tipos: Tipos: Tyпу: Tipusok: Tyпу: Tyр: Tύποι: Típi: Típur: Типове: Tűűbid: Típai: Típi:</p>	<p>Art.-Nr.: Art. No.: Référéncie : Art.n.r.: Art.nr.: Tuoten:o Art.: Art. No: Art. no: Nr artykulu: Cikkszám: Císlo artiklu: Art.: Αριθ. ειδους: Art št.: Nr art.: Αρτ. номер: Toote nr : Gaminio nr.: Izstr. :</p>
<p>GB EU Declaration of Conformity The undersigned Husqvarna AB, 561 82 Huskvarna, Sweden hereby certifies that, when leaving our factory, the units indicated below are in accordance with the harmonised EU guidelines, EU standards of safety and product specific standards. This certificate becomes void if the units are modified without our approval.</p>	<p>H EU-Megfelelőési nyilatkozat Alulírott, a Husqvarna AB, 561 82 Huskvarna, Sweden igazolja azt, hogy az alábbiakban megnevezett készülékek, az általunk forgalomba hozott kivitelben teljesítik a harmonizációs EU-irányelvek, az EU biztonsági szabványok és a termékjellemző szabványok követelményeit. Ha a készülékeken a mi beleegyezésünk nélkül változtatást végeznek, akkor ez a nyilatkozat érvényét veszti.</p>	<p>A készülékek megnevezése: Označení přístrojů: Označenie zariadenia: Ονομασία της συσκευής: Opis naprave: Descrierea articolelor: Обозначение на уредите: Seadmte nimetus: Prietaisų pavadinimas: Iekārtu apzīmējums:</p> <p>EU-Richtlinien: EU directives: Directives européennes : EU-richtlijnen: EU directiv: EU Retningslinier: EY-direktívi: Directive UE: Normativa UE: Directrizes da UE: Dyrektywy Unii Europejskiej: EU-irányelvek: Směrnice EU: EU-Predpisy: Οδηγίες της ΕΕ: ES-smernice: Directive UE: ЕС-директиви: ELI direktívi: ES direktivos: ES-direktivas:</p> <p>2006/42/EG 2004/108/EG 93/68/EG 2006/95/EG</p>	<p>5500/3 6000/4</p>	<p>1461 1468</p>
<p>F Certificat de conformité aux directives européennes Le constructeur, soussigné : Husqvarna AB, 561 82 Huskvarna, Sweden déclare qu'à la sortie de ses usines le matériel neuf désigné ci-dessous était conforme aux prescriptions des directives européennes énoncées ci-après et conforme aux règles de sécurité et autres règles qui lui sont applicables dans le cadre de l'Union européenne. Toute modification portée sur ce produit sans l'accord express de GARDENA supprime la validité de ce certificat.</p>	<p>CZ Prohlášení o shodě EU Podepsaný Husqvarna AB, 561 82 Huskvarna, Sweden potvrzuje, že dále uvedené přístroje v rámci do provozu uvedeném provedení splňují požadavky harmonizovaných směrnice EU, bezpečnostních norem EU a norem specifických pro výrobek. Při námi neschválené změně přístrojů ztrácí toto prohlášení platnost.</p>	<p>Hinterlegte Dokumentation: GARDENA Technische Dokumentation, E. Renn 89079 Ulm</p> <p>Deposited Documentation: GARDENA Technical Documentation, E. Renn 89079 Ulm</p> <p>Documentation déposée : Documentation technique GARDENA, E. Renn 89079 Ulm</p>	<p>Harmonisierte EN:</p>	<p>EN ISO 12100 EN 60335-1 EN 60335-2-41</p>
<p>NL EU-overeenstemmingsverklaring Ondergetekende Husqvarna AB, 561 82 Huskvarna, Sweden bevestigt, dat de volgende genoemde apparaten in de door ons in de handel gebrachte uitvoering voldoen aan de eis van, en in overeenstemming zijn met de EU-richtlijnen, de EU-veiligheidsstandaard en de voor het product specifieke standaard. Bij een niet met ons afgestemde verandering aan de apparaten verliest deze verklaring haar geldigheid.</p>	<p>GR Δήλωση Συμμόρφωσης προς τις Οδηγίες της ΕΕ Η υπογράφουσα Husqvarna AB, 561 82 Huskvarna, Sweden δηλώνει, ότι τα εξής αναφερόμενα εκδοόμενα από την εταιρία μας προϊόντα ανταποκρίνονται σε όλες τις εναρμονισμένες προδιαγραφές της ΕΕ, στα πρότυπα ασφαλείας της ΕΕ και στα ειδικά για το προϊόν πρότυπα. Σε μία μη συμφωνημένη με την εταιρία μας τροποποίηση των συσκευών αυτή η δήλωση χάνει την ισχύ της.</p>	<p>Anbringningsjahr der CE-Kennzeichnung: Year of CE marking: Année d'apposition du marquage CE : Installatiejaar van de CE-aanduiding: Märkningsår: CE-Märkningsår: CE-merkin kiinnitysvuosi: Anno di applicazione della certificazione CE: Colocación del distintivo CE: Ano de marcação pela CE: Rok nadania oznakowania CE: CE-jelzés elhelyezésének éve: Rok umístění značky CE: Rok udelenia značky CE: Ετος σήματος CE: Leto namestitve CE-oznake: Anul de marcare CE: Година на поставяне на CE-маркировка: CE-márgüstuse paigaldamise aasta: Metai, kuriais pažymėta CE-ženklui: CE-marķējuma uzlikšanas gads:</p> <p>2008</p>	<p>Ulm, den 01.06.2008 Ulm, 01.06.2008 Fait à Ulm, le 01.06.2008 Ulm, 01-06-2008 Ulm, 2008.06.01 Ulm, 01.06.2008 Ulmissa, 01.06.2008 Ulm, 01.06.2008 Ulm, 01.06.2008 Ulm, 01.06.2008 Ulm, 01.06.2008 Ulm, 01.06.2008 Ulm, 01.06.2008 Ulm, 01.06.2008 Ulm, 01.06.2008 Ulm, 01.06.2008 Ulm, 01.06.2008 Ulm, 01.06.2008 Ulm, 01.06.2008 Ulm, 01.06.2008</p>	<p>Der Bevollmächtigte Authorised representative Le mandataire De gevolmachtigde Auktoriserad representant Autoriseret representant Valtuutettu edustaja Persona delegata La persona autorizada O reprezentante Pelnomocnik Meghatalmazott Zplnomocnenec Spñmoceneny Ο εξουσιοδοτημένος Rooblaščeneec Conducerea tehnică Упълномощен Volitattud esindaja Įgaliojasis atstovas Pilnvarotā persona</p> <p> Peter Lameli Vice President</p>
<p>S EU Tillverkarintyg Undertecknad firma Husqvarna AB, 561 82 Huskvarna, Sweden intyggar härmed att nedan nämnda produkter överensstämmer med EU:s direktiv, EU:s säkerhetsstandard och produktspecifikation. Detta intyg upphör att gälla om produkten ändras utan vårt tillstånd.</p>	<p>SK EU-Vyhlasenie o zhode Nižšie uvedená firma Husqvarna AB, 561 82 Huskvarna, Sweden vyhlasuje, že uvedené zariadenia, ktoré sme uviedli na trh v ich vyhotovení spĺňajú požiadavky harmonizovaných predpisov EU, bezpečnostných štandardov EÚa výrobnospecifických štandardov. Pri zmene zariadenia, ktorá nebola odsúhlasená výrobcom stráca toto vyhlásenie platnosť.</p>			
<p>DK EU Overensstemmelse certifikat Undertegnede Husqvarna AB, 561 82 Huskvarna, Sweden bekræfter hermed, at enheder listet herunder, ved afsendelse fra fabrikken, er i overensstemmelse med harmoniserede EU retningslinier, EU sikkerheds standarder og produkt specifikations standarder. Dette certifikat træder ud af kraft hvis enhederne er ændret uden vor godkendelse.</p>	<p>RO UE-Certificat de conformitate Prin prezenta Husqvarna AB, 561 82 Huskvarna, Sweden, certifica faptul ca, in momentul in care produsele mentionate mai jos ies din fabrica sunt in concordanta cu directivele UE, standardele de siguranță UE și standardele specifice ale produsului UE. Acest certificat devine nul in cazul modificării aparatului fără aprobarea noastră.</p>			
<p>FI EY-vaatimustenmukaisuusvakuutus Allekirjoittanut Husqvarna AB, 561 82 Huskvarna, Sweden vakuuttaa, että allamainitut laitteet täyttävät tehtaaltamme lähtöissään yhdenmukaistettujen EY-direktiivien, EY-turvallisuusstandardien ja tuotekohtaisten standardien vaatimukset. Laitteisiin tehdyt muutokset, joista ei ole sovittu kanssamme, johtavat tämän vakuutuksen raukeamiseen.</p>	<p>BG ЕС-Декларация за съответствие Подписаната фирма Husqvarna AB, 561 82 Huskvarna, Sweden декларира, че описаните по-долу уреди, пуснати в продажба съгласно нашата спецификация, изпълняват изискванията на хармонизираните ЕС-директиви, ЕС-стандартите за безопасност и специфичните производствени стандарти. При промяна на уреда, която не е съгласувана с нас, тази декларация губи своята валидност.</p>			
<p>I Dichiarazione di conformità alle norme UE La sottoscritta Husqvarna AB, 561 82 Huskvarna, Sweden certifica che il prodotto qui di seguito indicato, nei modelli da noi commercializzati, è conforme alle direttive armonizzate UE nonché agli standard di sicurezza e agli standard specifici di prodotto. Qualunque modifica apportata al prodotto senza nostra specifica autorizzazione invalida la presente dichiarazione.</p>	<p>EST ELI vastavusdeklaratsioon Allakirjutanu Husqvarna AB, 561 82 Huskvarna, Sweden kinnitab, et kirjeldatud seade vastab meie poolt ringlusse viidud kujul ELI harmoneeritud direktiividele, ELI ohutusstandarditele ja tootega seotud standarditele. Meiega kooskõlastamata muudatuse tegemise korral seadmelt kaotab see deklaratsioon kehtivuse.</p>			
<p>E Declaración de conformidad de la UE El que subscribe Husqvarna AB, 561 82 Huskvarna, Sweden declara que la presente mercancía, objeto de la presente declaración, cumple con todas las normas de la UE, en lo que a normas técnicas, de homologación y de seguridad se refiere. En caso de realizar cualquier modificación en la presente mercancía sin nuestra previa autorización, esta declaración pierde su validez.</p>	<p>LT ES Atitikties deklaracija Pasirašanti firma Husqvarna AB, 561 82 Huskvarna, Sweden patvirtina, kad žemiau nurodyti prietaisai ir jų modeliai, kuriuos paleidome į ppyvartą, patenkinia harmonizuotas ES direktyvas, ES saugumo standartus ir specifinius gaminio standartus. Atlikus bet kokį priedaiso pakeitimą, kuris nėra suderintas su mumis, ši deklaracija praranda galiojimą.</p>			
<p>P Certificado de conformidad de la UE Os abaixo mencionados Husqvarna AB, 561 82 Huskvarna, Sweden Por este meio certificam que ao sair da fábrica os aparelhos abaixo mencionados estão de acordo com as direttrizes harmonizadas da UE, padrões de segurança e de produtos específicos. Este certificado ficará nulo se as unidades forem modificadas sem a nossa aprovação.</p>	<p>LV ES-atbilstības deklaracija Parakstīstiesies Husqvarna AB, 561 82 Huskvarna, Sweden, Vācija apstiprina, ka sekojoši apzīmētās iekārtas, kuras mēs izplatām, savā izpildījumā atbilst harmonizētajām ES direktīvām, ES drošības standartiem un produkta specifiskajiem standartiem. Ar mūsu neapstiprinātām izmaiņām iekārtā šī deklarācija zaudē savu derīgumu.</p>			

Deutschland / Germany

GARDENA
Manufacturing GmbH
Central Service
Hans-Lorenser-Str. 40
89079 Ulm
Produktfragen:
(+49) 731 490-123
Reparaturen:
(+49) 731 490-290
service@gardena.com

Argentina

Husqvarna Argentina S.A.
Vera 745
(C1414A00) Buenos Aires
Phone: (+ 54) 11 4858-5000
diego.poggi@ar.husqvarna.com

Australia

Husqvarna Australia Pty. Ltd.
Locked Bag 5
Central Coast BC, NSW 2252
Phone: 0061 24352 7400
customer.service@husqvarna.com.au

Austria / Österreich

Husqvarna Austria GmbH
Consumer Products
Industriezeile 36
4010 Linz
Phone: (+43) (0) 732/77 01 01-90
consumer.service@husqvarna.at

Belgium

GARDENA Belgium NV/SA
Leuvensesteenweg 555 b10
1930 Zaventem
Phone: (+32) 27 20 921 2
info@gardena.be

Brazil

Palash Importação
e Comércio Ltda
Rua São João do Araguaia, 338
Barueri – SP – CEP: 06409-060
Phone: (+55) 11 4198-9777
eduardo@palash.com.br

Bulgaria

Husqvarna Bulgaria Eood
72 Andrey Ljapchev Blvd.
1799 Sofia
Phone: 02/9 75 30 76

Canada

GARDENA Canada Ltd.
100 Summerlea Road
Brampton, Ontario L6T 4X3
Phone: (+1) 905 792 93 30
info@gardenacanada.com

Chile

Garden Chile S.A.
San Sebastián 2839
Ofic. 701 A
Las Condes - Santiago de Chile
Phone: (+56) 2 20 10 708
garfar_cl@yahoo.com

Costa Rica

Compania Exim
EuroIberoamericana S.A.
Apto Postal 1260
San José
Phone: (+506) 223 20 75
exim_euro@racsa.co.cr

Croatia

SILK ADRIA d.o.o.
Josipa Lončara 3
10090 Zagreb
Phone: (+385) 1 3794 580
silk.adria@zg.t-com.hr

Cyprus

FARMOKIPIKI LTD
P.O. Box 7098
74, Digeni Akrita Ave.
1641 Nicosia
Phone: (+357) 22 75 47 62
condam@spidernet.com.cy

Czech Republic

Husqvarna Česko s.r.o.
Türkova 2319 / 5b
149 00 Praha 4 – Chodov
Bezplatná infolinka: 800 100 425
servis@cz.husqvarna.com

Denmark

GARDENA
Husqvarna Consumer Outdoor Products
Salgsafdelning Danmark
Box 9003
200 39 Malmö
info@gardena.dk

Estonia

Husqvarna Eesti OÜ
Consumer Outdoor Products
Kesk tee 10, Aaviku küla
Rae vald, Harju maakond 75305
kontakt.etj@husqvarna.ee

Finland

Oy Husqvarna Ab
Consumer Outdoor Products
Lautatarhankatu 8 B / PL 3
00581 HELSINKI
info@gardena.fi

France

Husqvarna France S.A.S.
9 – 11 allée des Pierres Mayettes
ZAC des Barbanniers
B.P. 99
92232 Gennevilliers cedex
Phone: (+33) 01 40 85 30 40
service.consommateurs@gardena.fr

Great Britain

Husqvarna UK Ltd
Preston Road
Aycliffe Industrial Park
Newton Aycliffe
Co Durham
DL5 6UP
info.gardena@husqvarna.co.uk

Greece

HUSQVARNA ΕΛΛΑΣ Α.Ε.Β.Ε.
Υπ/με Ηρακλειου 33Α
Bl. Π. Κορωπίου
19 400 Κορωπί Αττικής
Phone: (+30) 210 6620225 – 6
service@agrokop.gr

Hungary

Husqvarna
Magyarország Kft.
Ezred u. 1 – 3
1044 Budapest
Phone: (+ 36) 80 20 40 33
gardena@gardena.hu

Íceland

Ó. Johnson & Kaaber
Tunguhalssi 1
110 Reykjavik
ooj@ojk.is

Ireland

McLoughlins RS
Unit 5
North Cross Business Park
North Road, Finglas
Dublin 11

Italy

Husqvarna Italia S.p.A.
Via Como, 72
23868 Valmadrera (LC)
Phone: (+39) 0341.203.111
info@gardenaitalia.it

Japan

KAKUICHI co., Ltd.
Sumitomo Realty & Development
Kojimachi
BLDG. 8F
5 – 1 Nibanncho, chiyoda-ku,
Tokyo 102-0084
Phone: (+81)-(0)3-3264-4721
m_isihara@kaku-ichi.co.jp

Latvia

SIA „Husqvarna Latvija“
Consumer Outdoor Products
Bākūžu iela 6, Rīga, LV-1024
info@husqvarna.lv

Lithuania

UAB Husqvarna Lietuva
Consumer Outdoor Products
Ateities pl. 77C
LT-52104 Kaunas
centras@husqvarna.lt

Luxembourg

Magasins Jules Neuberg
39, rue Jacques Stas
Luxembourg-Gasperich 2549
Case Postale No. 12
Luxembourg 2010
Phone: (+352) - 40 14 01
api@neuberg.lu

Netherlands

GARDENA Nederland B.V.
Postbus 50176
1305 AD ALMERE
Phone: (+31) 36 521 00 00
info@gardena.nl

Neth. Antilles

Jonka Tuincentrum
Sta. Rosa Weg 196
P.O. Box 8200
Curaçao
Phone: (+599) 9 767 66 55
pgm@jonka.com

New Zealand

Husqvarna New Zealand Ltd.
PO Box 76437
Manukau City 2241
Phone: 0064 9 9202410
sales.nz@husqvarna.co.nz

Norway

GARDENA
Husqvarna Consumer Outdoor Products
Salgskontor Norge
Kleiverveien 6
1540 Vestby
info@gardena.no

Poland

Husqvarna Poland Sp. z o.o.
ul. Wysockiego 15 B
03-371 Warszawa
Phone: (+ 48) 22 330 96 00
gardena@gardena.pl

Portugal

Husqvarna Portugal SA
Sintra Business Park
Edifício 1 - Fracção 0 G
Abrunheira
2710-089 Sintra
info@gardena.pt

Romania

MADEX INTERNATIONAL SRL
Soseaua Odăii 117 – 123
Sector 1, București,
RO 013603
Phone: (+40) 21 352-7603 / 4 / 5 / 6
madex@gardena.ro

Russia / Россия

ООО «Husqvarna»
Leningradskaya street, vladenie 39
Khimki Business Park
Building 2, 4th floor
141400 Moscow Region, Khimki
Phone: +7 (495) 797 26 70

Singapore

HY-RAY PRIVATE LIMITED
40 Jalan Pemimpin
#02-08 Tat Ann Building
Singapore 577185
Phone: (+65) 6253 2277
shiyang@hyray.com.sg

Serbia

Domel d.o.o.
Autoput za Novi Sad bb
11273 Belgrade
Phone: (+381) 11 84 888 12
miroslav.jejina@domel.rs

Slovakia

Husqvarna Česko s.r.o.
T – L s.r.o.
Fedinová 6 – 8
851 01 Bratislava
Bezplatná infolinka: 800 154 044
servis@sk.husqvarna.com

Slovenia

GARDENA d.o.o.
Brodšče 15
1236 Trzin
Phone: (+386) 1 580 93 32
servis@gardena.si

South Africa

GARDENA
South Africa (Pty.) Ltd.
P.O. Box 11534
Vorna Valley 1686
Phone: (+27) 11 315 02 23
sales@gardena.co.za

Spain

Husqvarna Espana S.A.
C/Basauri, nº 6
La Florida
28023 Madrid
Phone: (+34) 91 708 05 00 (4 líneas)
atencioncliente@gardena.es

Sweden

GARDENA
Husqvarna Consumer Outdoor Products
Försäljningskontor Sverige
Box 9003
20039 Malmö
info@gardena.se

Switzerland / Schweiz

Husqvarna Schweiz AG
Consumer Products
Industriestrasse 10
5506 Mägenwil
Phone: +41 (0) 62 887 37 00
info@gardena.ch

Turkey

GARDENA Dost Diş Ticaret
Mümesillik A.Ş.
Sanayi Çad. Adil Sok. No. 1
34873 Kartal – Istanbul
Phone: (+90) 216 38 93 939
info@gardena-dost.com.tr

Ukraine / Україна

ТОВ «Хускварна Україна»
Васильківська, 34, 204-Г
03022, Київ
Тел.: (+38 044) 498 39 02
info@gardena.ua

USA

GARDENA Canada Ltd.
100 Summerlea Road
Brampton, Ontario L6T 4X3
Phone: (+1) 905 792 93 30
info@gardenacanada.com

1461-20.960.05/0611
© GARDENA Manufacturing GmbH
D-89070 Ulm
http://www.gardena.com