

5500/3 Art. 1461

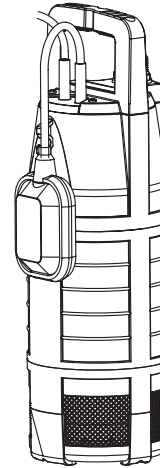

6000/4 Art. 1468

**D Betriebsanleitung**  
Tauch-Druckpumpe

**GB Operating Instructions**  
Submersible Pressure Pump

**F Mode d'emploi**  
Pompe immergée pour arrosage

**NL Gebruiksaanwijzing**  
Dompel-drukvoerpomp

**S Bruksanvisning**  
Dränkbar tryckpump

**DK Brugsanvisning**  
Dyk- / trykpumpe

**FI Käyttöohje**  
Uppopainepumppu

**N Bruksanvisning**  
Nedsenkbar trykkpumpe

**I Istruzioni per l'uso**  
Pompa sommersa a pressione

**E Instrucciones de empleo**  
Bomba sumergible a presión

**P Manual de instruções**  
Bomba submersível de pressão

**PL Instrukcja eksploatacji**  
Pompa zanurzeniowo-ciśnieniowa

**H Üzemeltetési utasítás**  
Merülő-nyomószivattyú

**CZ Návod k obsluze**  
Ponorné tlakové čerpadlo

**SK Návod na obsluhu**  
Ponorné tlakové čerpadlo

**GR Οδηγία χρήσης**  
Βυθιζόμενη αντλία πίεσης

**RUS Инструкция по эксплуатации**  
Насос погружной высокого давления

**SLO Navodilo za uporabo**  
Potopna tlačna črpalka

**UA Інструкція з експлуатації**  
Насос заглибний високого тиску

**HR Upute za uporabu**  
Potopna tlačna pumpa

**TR Kullanma Kılavuzu**  
Dalgiç pompa

**RO Instrucțiuni de utilizare**  
Pompă submersibilă de presiune

**BG Инструкция за експлоатация**  
Потопяема дълбочинна помпа

**EST Kasutusjuhend**  
Uputatav pump

**LT Naudojimosi instrukcija**  
Panardinami slėginiai siurbiai

**LV Lietošanas instrukcija**  
Legremdējams spiedienu sūkņi

# GARDENA nedsenkbar trykkpumpe 5500/3; 6000/4

Velkommen i hagen med GARDENA ...



## Dette er en norsk oversettelse av den tyske originale bruksanvisningen.

Les nøye gjennom bruksanvisningen og vær oppmerksom på henvisningene. Gjør deg ved hjelp av denne bruksanvisningen kjent med den nedsenkbare trykkpumpen, riktig bruk og sikkerhetsanvisningene.



Av sikkerhetsmessige grunner må barn og ungdom under 16 år samt personer som ikke er kjent med denne bruksanvisningen ikke bruke denne nedsenkbare trykkpumpen. Personer med nedsatt psykisk eller mental helse får kun bruke produktet under overvåking eller instruksjon av en ansvarlig person.

→ Oppbevar denne bruksanvisningen omhyggelig.

## Innholdsfortegnelse:

1. Bruksområde til din GARDENA nedsenkbar trykkpumpe ...	52
2. Sikkerhetsanvisninger .....	53
3. Igangsetting .....	54
4. Betjening .....	55
5. Ta ut av bruk .....	55
6. Vedlikehold .....	56
7. Feilfjerning .....	56
8. Tekniske data .....	57
9. Tilbehør som kan leveres .....	57
10. Service / garanti .....	58

## 1. Bruksområde til din GARDENA nedsenkbar trykkpumpe

### Formål:

GARDENA nedsenkbar trykkpumpe er bestemt for bruk i privat-hager. Den er bestemt for å pumpe vann fra brønner, cisterner og andre vannreservoarer eller for drift av vanningsredskap og -systemer.

### Følgende værker kan pumpes:

Med GARDENA nedsenkbar trykkpumpe må det bare pumpes rent ferskvann.

Pumpen er vanntett kapslet og senkes ned i vannet (maks. nedsenkingsdybde se 8. Tekniske data).

Pumpen har en integrert tilbakeslagsventil som hindrer automatisk tømning av trykkslangen etter bruk av pumpen.

### Vær oppmerksom på:



**Saltvann, spillvann, etsende, lett antennelige eller eksplosive stoffer (f. eks. bensin, petroleum, nitrofortynning), oljer, fyringsolje og næringsmidler må ikke pumpes. Vanntemperaturen må ikke overskride 35 °C.**

## 2. Sikkerhetsanvisninger

### Elektrisk sikkerhet:



#### Fare! Strømstøt!

Gjennom en avkuttet nettplugg kan fuktighet via nettkabelen trenge inn i det elektriske systemet og forårsake en kortslutning.

→ **Nettpluggen må ikke under noen omstendighet kuttes av (f.eks. for veggjennomføring).**

→ **Trekk pluggen ikke i kabelen men på dekselet ut av stikkontakten.**



#### Fare! Strømstøt!

**En pumpe som er skadet må ikke benyttes.**

→ La en skadet pumpe i alle fall kontrolleres av GARDENA service.

→ Kontroller pumpen før bruk (spesielt nettkabel og plugg) alltid visuelt.

Ifølge DIN VDE 0100 må nedsenkbare trykkpumper i svømmebassenger, hagedammer og fontener bare benyttes via en jordfeilbryter med en nominell feilstrøm  $\leq 30$  mA. Når det oppholder seg personer i svømmebassenget eller hagedammen, må pumpen ikke benyttes.

Av sikkerhetsmessige grunner anbefaler vi alltid å benytte den nedsenkbar trykkpumpen via en jordfeilbryter (FI-bryter) (DIN VDE 0100-702 og 0100-738).

→ Ta kontakt med din elektromester.

Ledningslengden må være minst 10 m.

Pumpens nettkabel må bare koples til et koplingspunkt (stikkontakt fra brukerens side) på maks. 1.10 m høyde målt fra bakken.

Vær ved dette oppmerksom på at tilkoplingskabelen fører nedover.

Angivelsene på typeskiltet må stemme overens med dataene til strømnettet.

Bruk kun forlengelsesrør som er godkjent ifølge HD 516.

→ Spør din elektriker.

→ Forviss deg om at de elektriske pluggforbindelsene er plassert i et flomsikkert område.

→ Beskytt nettpluggen mot fuktighet.

Beskytt plugg og tilkoplingskabel mot varme, olje og skarpe kanter.

Tilkoplingskabelen må ikke benyttes for å feste eller transportere pumpen. For å senke ned eller trekke opp og sikre pumpen må festerepet benyttes.

### Henvisninger til bruk:

Når pumpen koples til vannforsyningsanlegget må de sanitære bestemmelsene som gjelder i landet overholdes, slik at tilbakesuging av vann som ikke er drikkevann forhindres.

→ Spør din VVS fagmann.

Sand og andre slipende stoffer fører til raskere slitasje og effekttap i pumpen.

Pumpen må under drift alltid være senket ned i vannet til minimum nedsenkingsdybden (se 8. Tekniske data).

La ikke pumpen gå lenger enn 10 minutter mot den lukkede trykksiden (f.eks. lukket ventil, lukket vanningspistol, osv.).

### 3. Igangsetting

Tilkople slangen via GARDENA slangesystemet:

Med GARDENA slangesystemet kan 19 mm (3/4")- / 16 mm (5/8") og 13 mm (1/2")-slanger tilkoples.

Slangediameter	Pumpetilkopling	
13 mm (1/2")	<b>GARDENA pumpekoplingssett</b>	<b>Art. 1750</b>
16 mm (5/8")	<b>GARDENA krankopling</b> <b>GARDENA slangekopling</b>	<b>Art. (2)902</b> <b>Art. (2)916</b>
19 mm (3/4")	<b>GARDENA pumpekoplingssett</b>	<b>Art. 1752</b>

Pumpetilkoplingsstykke ① er sammen med tilbakeslagsventilen ⑤ allerede formontert fra fabrikkens side.

→ Tilkople slangen via det henholdsvis GARDENA slangesystemet.

**Tilbakeslagsventil ⑤:**

Tilbakeslagsventilen ⑤ forhindrer at slangen går tom etter utkopling eller etter bruk.

Ved parallell tilkopling av flere slanger eller vanningsutstyr kan **GARDENA 2- / 4-veis-fordeler (art. 8193 / 8194)** som skrues direkte på pumpekoplingen benyttes ①.

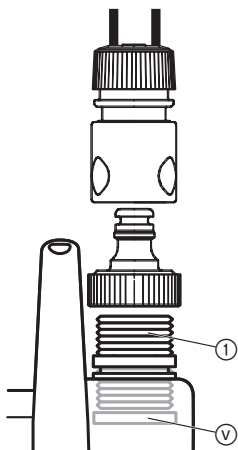

**Installering av pumpen:**

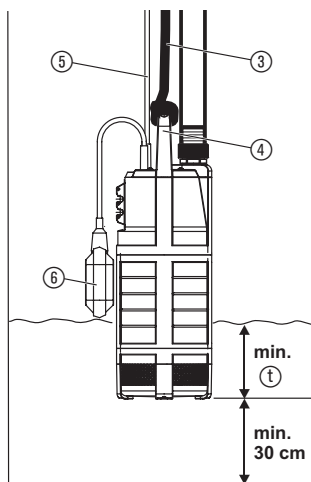

Pumpen må alltid senkes ned i brønnen eller vannreservoaret med det medleverte festerepet ③. For at pumpen skal suge, må pumpen være senket ned til minste nedsenkingsdybde ① (se 8. Tekniske data). Pumpen bør festes minst 30 cm over bunnen slik at filteret ikke blir forurenset.

1. Knytt festerepet ③ fast på håndtaket ④.
2. Senk pumpen via festerepet ③ ned i brønnen eller vannreservoaret.
3. Sikre festerep ③.
4. Ved dype brønner eller sjakter (fra ca. 5 m) må tilkoplingskabelen ⑤ føres med holderinger på festerepet ③.

**Termisk overbelastningsbryter:**

Ved overbelastning koples pumpen ut ved det innebygde termiske motorvernet. Etter tilstrekkelig avkjølt motor er pumpen driftsklar igjen.

### 4. Betjening

**Automatisk drift:**

Når vannivået har overskredet høyden for innkopling, kople flottørbryteren ⑥ pumpen automatisk inn og vannet pumpes ut. Så snart vannivået har underskredet høyden for utkopling, kople flottørbryteren ⑥ pumpen automatisk ut.

→ Flottørbryteren ⑥ må kunne bevege seg fritt i det automatiske området.

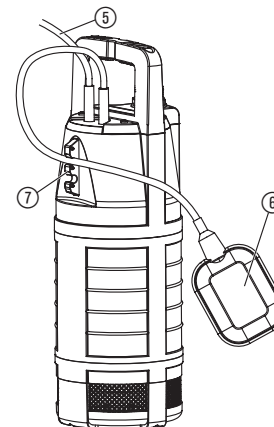

**Innstilling av høyden for inn- og utkopling:**

Den minimale kabellengden mellom flottørbryter ⑥ og låsing av flottørbryteren ⑦ må ikke underskride 10 cm.

1. Trykk flottørbryterens ⑥ kabel i en åpning i flottørbryterens låsing ⑦.  
Velg kabellengden ikke for lang eller for kort slik at det er mulig å kople flottørbryteren inn og ut.
  2. Sett tilkoplingskabelens ⑤ nettplugg i en stikkontakt.
- Jo høyere åpningen for låsing av flottørbryteren ⑦ velges, desto høyere blir høyden for inn- og utkopling.
  - Jo kortere kabelen mellom flottørbryter ⑥ og flottørbryterens låsing ⑦ er, desto lavere blir høyden for innkopling og desto høyere blir høyden for utkopling.

**Manuell drift:**

Pumpen blir kontinuerlig i drift, når flottørbryteren bindes oppover og kabelen derved peker nedover.

→ Knytt flottørbryteren ⑥ slik opp at kabelen viser ned.

Det gjenværende vannivået på ca. 25 mm oppnås bare i manuell drift, da flottørbryteren kople pumpen for tidlig ut i automatisk drift.

### 5. Ta ut av bruk

**Lagring:**



**Oppbevaringsplassen må være utilgjengelig for barn.**

→ Lagre pumpen ved frostfare på et frostsikkert sted.

**Avfallshåndtering:**

(ifølge direktiv RL2002/96/EF)



Redskapet må ikke kastes i normalt husholdningsavfall men må deponeres fagmessig.

## 6. Vedlikehold

Rengjøre sugefot med innløpssiler:



**Fare! Strømstøt!**  
Det er fare for skader ved elektrisk strøm.  
→ Kople den nedsenkbare trykkpumpen fra nettet før vedlikeholdet.

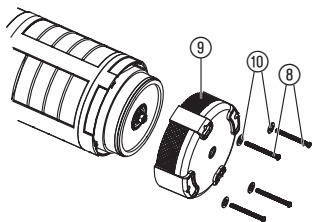

Benytt ikke etsende eller skurende rensedmidler.

1. Skru ut 4 skruer (8) med en skrutrekker .
2. Trekk sugefot med innløpssiler (9) av fra pumpen og rengjør.
3. Sett sugefot med smussfiltre (9) på pumpen og skru inn de 4 skruene (8) med underlagsskiver (10).

En turbin som er skadet må av sikkerhetsmessige grunner bare skiftes ut av GARDENA service.

## 7. Feilfjerning



**Fare! Strømstøt!**  
Det er fare for skader ved elektrisk strøm.  
→ Kople den nedsenkbare trykkpumpen fra nettet før feilfjerning.

Feil	Mulig årsak	Avhjelp
Pumpen leverer ikke vann.	Luft kan ikke slippe ut da trykkledningen er stengt.	→ Åpne trykkledning (f. eks. knekt trykkslange).
	Luftpute i sugefot.	→ Sett nettkabel ut og inn.
	Vannnivå ved igangsetting under minimum vannivå.	→ Senk pumpen lenger ned (se 8. Tekniske data / Minimum nedsenkingsdybde ved igangsetting).
	Sugefot / smussfiltre tilstoppet.	→ Trekk ut nettplugg, rengjør sugefot (se 6. Vedlikehold).
	Pumpe overopphetet: Termisk overbelastningsbryter har koplet ut pumpen på grunn av overoppheting.	→ Trekk ut nettplugg, rengjør sugefot (se 6. Vedlikehold). Vær oppmerksom på maks. væsketemperatur (35 °C).
	Strømforsyning avbrutt.	→ Kontroller sikringer og elektriske pluggforbindelser.
	Tilbakeslagsventil klemmer.	→ Demonter tilbakeslagsventil og rengjør (se 3. Klar for bruk).

Feil	Mulig årsak	Avhjelp
Transportmengde reduseres plutselig.	Sugefot / smussfiltre tilstoppet.	→ Trekk ut nettplugg, rengjør sugefot (se 6. Vedlikehold).



Ved andre feil ber vi om å ta kontakt med GARDENA service. Reparasjoner må kun gjennomføres av GARDENA kundeservice eller av fagforhandlere autorisert av GARDENA.

## 8. Tekniske data

	5500/3 (Art. 1461)	6000/4 (Art. 1468)
Nettspenning / nettfrekvens	230 V / 50 Hz	230 V / 50 Hz
Nominell effekt	900 W	1.000 W
Maks. transportmengde	5.500 l/h	6.000 l/h
Maks. trykk	3,0 bar	4,0 bar
Maks. løftehøyde	30 m	40 m
Maks. nedsenkingsdybde	12 m	12 m
Tilkoplingskabel	15 m H07 RNF	15 m H07 RNF
Pumpetilkopling	33,3 mm (G 1 innvendige gjenger)	33,3 mm (G 1 innvendige gjenger)
Minimum nedsenkingsdybde ved igangsetting	50 mm	70 mm
Min./maks. høyde for innkopling	430 mm / 660 mm	450 mm / 680 mm
Min./maks. høyde for utkopling	115 mm / 210 mm	135 mm / 230 mm
Gjenværende vannivå	25 mm	25 mm
Vekt ca.	9,6 kg	10,0 kg
Festerep	15 m lang / Ø 5 mm	15 m lang / Ø 5 mm
Maks. væsketemperatur	35 °C	35 °C

## 9. Tilbehør som kan leveres

GARDENA 2- / 4-veis-fordeler	For parallell tilkopling av flere slanger eller vanningsutstyr.	Art. 8193 / 8194
GARDENA kopling 3/4"	For 19 mm (3/4")-slanger.	Art. 1723
GARDENA kopling 1"	For 25 mm (1")-slanger.	Art. 1724
GARDENA pumpekoplingssett	For 13 mm (1/2")-slanger via GARDENA slangesystem.	Art. 1750
GARDENA krankopling GARDENA slangekopling	For 16 mm (5/8")-slanger via GARDENA slangesystem.	Art. (2)902 Art. (2)916
GARDENA pumpekoplingssett	For 19 mm (3/4")-slanger via GARDENA slangesystem.	Art. 1752

## 10. Service / garanti

---

### Garanti:

#### I garantifallet er serviceytelsene gratis for deg.

GARDENA yter 2 års garanti (fra kjøpsdato). Denne garantiytelsen gjelder for alle vesentlige mangler på redskapet som påviselig kan tilbakeføres til material- eller fabrikkfeil. Den skjer ved å skifte det ut med et feilfritt redskap eller ved gratis reparasjon av det innsendte redskapet etter vårt valg, hvis følgende forutsetninger er gitt:

- Redskapet ble behandlet sakkyndig og ifølge anbefalingene i bruksanvisningen.
- Verken kjøperen eller en tredje person har forsøkt å reparere redskapet.

Slitedelene hjul og turbin er utelukket fra garantien.

Pumper som er skadet av frost er utelukket av garantien.

Denne produsentgarantien berører ikke garantikravene som består overfor forhandleren / selgeren.

Send i garantifallet det defekte redskapet sammen med en kopi av kjøpsbeviset og en feilbeskrivelse pr. henteservice (kun i Tyskland) eller frankert til serviceadressen som er angitt på baksiden.



Pumpen-Kennlinien  
Performance characteristics  
Courbes de performance  
Prestatiegrafiek  
Kapacitetskurva  
Ydelses karakteristika  
Kapacitteetikäyrä  
Kapacitetskurve  
Curva di rendimento  
Curva característica  
de la bomba  
Características de performance  
Charakterystyka pompy  
Szivattyú-jelleggörbe  
Charakteristika čerpadla  
Charakteristiky čerpadla  
Χαρακτηριστικό διάγραμμα  
της αντλίας  
Karakteristike črpal  
Характеристика насоса  
Крива характеристики  
насоса  
Obilježja pumpe  
Pompa karakter eğrisi  
Caracteristică pompă  
Помпена характеристика  
Pumba karakteristik  
Siurblio charakteristinė kreivė  
Direktiva par sūkņiem

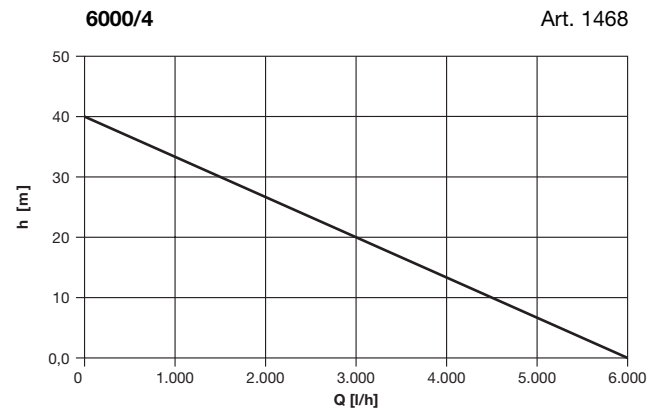
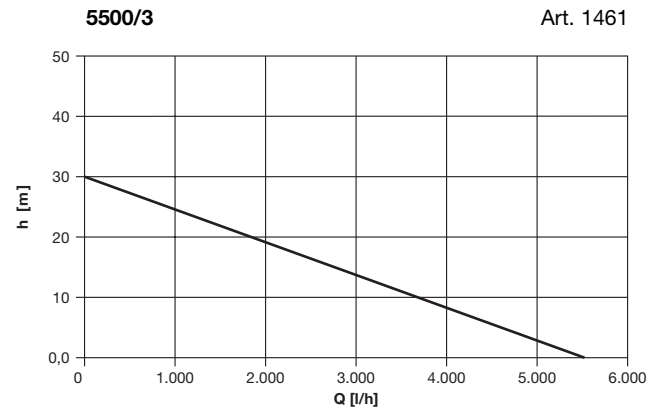

<p><b>D Produkthftung</b> Wir weisen ausdrücklich darauf hin, dass wir nach dem Produkthftungsgesetz nicht für durch unsere Geräte hervorgerufene Schäden einzustehen haben, sofern diese durch unsachgemäße Reparatur verursacht oder bei einem Teileaustausch nicht unsere originale GARDENA Teile oder von uns freigegebene Teile verwendet wurden und die Reparatur nicht vom GARDENA Service oder dem autorisierten Fachmann durchgeführt wird. Entsprechendes gilt für Ergänzungssteile und Zubehör.</p>
<p><b>GB Product Liability</b> We expressly point out that, in accordance with the product liability law, we are not liable for any damage caused by our units if it is due to improper repair or if parts exchanged are not original GARDENA parts or parts approved by us, and, if the repairs were not carried out by a GARDENA Service Centre or an authorised specialist. The same applies to spare parts and accessories.</p>
<p><b>F Responsabilité</b> Nous vous signalons expressément que GARDENA n'est pas responsable des dommages causés par ses appareils, dans la mesure où ces dommages seraient causés suite à une réparation non conforme, dans la mesure où, lors d'un échange de pièces, les pièces d'origine GARDENA n'auraient pas été utilisées, ou si la réparation n'a pas été effectuée par le Service Après-Vente GARDENA ou l'un des Centres SAV agréés GARDENA. Ceci est également valable pour tout ajout de pièces et d'accessoires autres que ceux préconisés par GARDENA.</p>
<p><b>NL Productaansprakelijkheid</b> Wij wijzen er nadrukkelijk op, dat wij op grond van de wet aansprakelijkheid voor producten niet aansprakelijk zijn voor schade ontstaan door onze apparaten, indien deze door onvakkundige reparatie veroorzaakt zijn, of er bij het uitwisselen van onderdelen geen gebruik gemaakt werd van onze originele GARDENA onderdelen of door ons vrijgegeven onderdelen en de reparatie niet door de GARDENA technische dienst of de bevoegde vakman uitgevoerd werd. Ditzelfde geldt voor extra-onderdelen en accessoires.</p>
<p><b>S Produktansvar</b> Tillverkaren är inte ansvarig för skada som orsakats av produkten om skadan beror på att produkten har reparerats felaktigt eller om, vid reparation eller utbyte, andra än Original GARDENA reservdelar har använts. Samma sak gäller för kompletteringsdelar och tillbehör.</p>
<p><b>DK Produktansvar</b> Vi gør udtrykkeligt opmærksom på, at vi i henhold til produktansvarsloven ikke er ansvarlige for skader forårsaget af vores udstyr, såfremt det sker på grund af uautoriserede reparationer eller hvis dele er skiftet ud og der ikke er anvendt originale GARDENA dele eller dele godkendt af os, eller hvis reparationerne ikke er udført af GARDENA-service eller en autoriseret fagmand. Det samme gælder for ekstra udstyr og tilbehør.</p>
<p><b>FI Tuotevastuu</b> Korostamme nimenomaan, että tuotevastuulain nojalla emme ole vastuussa laitteistamme johtuneista vahingoista, mikäli nämä ovat aiheutuneet epäasianmukaisesta korjauksesta tai osia vaihdettaessa ei ole käytetty alkuperäisiä GARDENA-varaosia tai hyväksymiämme osia ja korjauksen on suorittanut muu kuin GARDENA-huoltokeskus tai valtuuttamamme ammattihenkilö. Tämä pätee myös lisäksiin ja lisävarusteisiin.</p>
<p><b>I Responsabilità del prodotto</b> Si rende espressamente noto che, conformemente alla legislazione sulla responsabilità del prodotto, non si risponde di danni causati da nostri articoli se originati da riparazioni eseguite non correttamente o da sostituzioni di parti effettuate con materiale non originale GARDENA o comunque da noi non approvato e, in ogni caso, qualora l'intervento non venga eseguito da un centro assistenza GARDENA o da personale specializzato autorizzato. Lo stesso vale per le parti complementari e gli accessori.</p>
<p><b>E Responsabilidad de productos</b> Advertimos que conforme a la ley de responsabilidad de productos no nos responsabilizamos de daños causados por nuestros aparatos, siempre y cuando dichos daños hayan sido originados por arreglos o reparaciones indebidas, por recambios con piezas que no sean piezas originales GARDENA o bien piezas no autorizadas por nosotros, así como en aquellos casos en que la reparación no haya sido efectuada por un Servicio Técnico GARDENA o por un técnico autorizado. Lo mismo es aplicable para las piezas complementarias y accesorios.</p>
<p><b>P Responsabilidade sobre o produto</b> Queremos salientar que segundo a lei da responsabilidade do fabricante, nós não nos responsabilizaremos por danos causados pelo nosso equipa-mento, quando estes ocorrerem em decorrência de reparações inadequadas ou da substituição de peças por peças não originais da GARDENA, ou peças não autorizadas. A responsabilidade tornar-se-à nula também depois de reparações realizadas por oficinas não autorizadas pela GARDENA. Esta restrição valerá também para peças adicionais e acessórios.</p>
<p><b>PL Odpowiedzialność za produkt</b> Informujemy, że zgodnie z ustawą o odpowiedzialności cywilnej za szkody powstałe w związku z wadliwością towaru nie ponosimy odpowiedzialności za szkody powstałe w wyniku użytkowania naszych urządzeń, o ile spowodowane zostały niewłaściwą naprawą lub przy wymianie elementów nie zostały zastosowane nasze części oryginalne firmy GARDENA, a naprawa nie została wykonana przez serwis firmy GARDENA lub przez autoryzowanego przedstawiciela. Taka sama zasada dotyczy części uzupełnianych i akcesoriów.</p>

<p><b>H Termékszavatosság</b> Nyomatékosan utalunk arra a tényre, hogy a termékszavatossági törvény szerint nem kell jótállást vállalnunk azokra a károkra, amelyeket nem a mi készülékeink okoztak, ha ezeket szakszerűtlen javítás okozta vagy egy alkatrész kicserélésénél nem a mi eredeti GARDENA alkatrészeket vagy általunk engedélyezett alkatrészeket használtak fel és a javítást nem a GARDENA szerviz vagy egy erre felhatalmazott szakember végezte. Hasonlóképpen érvényes ez a kiegészítő alkatrészekre és tartozékokra is.</p>
<p><b>CZ Odpovědnost za výrobek</b> Výslovně upozorňujeme na to, že podle zákona o odpovědnosti za výrobek neneseme odpovědnost za škody způsobené našimi přístroji, pokud byly způsobeny neodbornou opravou nebo použitím jiných než našich originálních náhradních dílů GARDENA nebo námi schválených dílů a neprovedením opravy servisem GARDENA nebo autorizovaným odborníkem. Odpovídající platí i pro doplňkové díly a příslušenství.</p>
<p><b>SK Predmet záruky</b> Upozorňujeme dôrazne na to, že podľa zákona o poskytovaní záruk nezodpovedáme za škody spôsobené našimi výrobkami, v prípade, že boli boli vyvolané neodbornými opravami, výmenou dielcov, ktoré nepatria k originálnym dielom GARDENA alebo neboli nami schválené a rovnako boli spôsobené servisnými zásahmi, ktoré neboli vykonané servisom GARDENA alebo autorizovaným odborníkom. Rovnako to platí pre doplnky a príslušenstvo.</p>
<p><b>GR Ευθύνη για το προϊόν</b> Σας υπενθυμίζουμε ρητά, ότι σύμφωνα με το νόμο περί ευθύνης για τα προϊόντα δεν ευθυνόμαστε για ενδεχόμενες βλάβες που προκαλούνται από τις συσκευές μας, εφόσον οφείλονται σε μια ακατάλληλη επισκευή ή σε μια αντικατάσταση τμημάτων για την οποία δεν έχουν χρησιμοποιηθεί τα πρωτότυπα ανταλλακτικά της GARDENA ή τα από μας εγκεκριμένα ανταλλακτικά και σε περίπτωση που δεν εκτελείται η επισκευή από το Τμήμα Εξυπηρέτησης Πελατών της GARDENA ή από έναν εξουσιοδοτημένο εξειδικευμένο τεχνίτη. Το ίδιο ισχύει για εξαρτήματα και συμπληρωματικά τμήματα.</p>
<p><b>SLD Jamstvo za izdelek</b> Pismo poudarjamo, da po zakonu jamstva za izdelek nismo odgovorni za škodo, ki bi nastala zaradi uporabe našega izdelka, prav tako tudi ne za škodo ki bi nastala zaradi nepravilnega popravila izdelka ali pri napačni zamenjavi delov, ki niso originalni deli GARDENA ali pri uporabi z naše strani potrjenih delov, ki pa niso bili vgrajeni v servisu GARDENA ali v naši pooblašteni servisni službi. Enako velja tudi za nadomestne dele in opremo.</p>
<p><b>RO Responsabilitatea legala a produsului</b> Menționăm în mod expres ca, în concordanță cu responsabilitatea legala a produsului, nu suntem răspunzători de nici un accident provocat de produsele noastre dacă se datorează reparării necorespunzătoare sau dacă piesele de schimb nu sunt originale GARDENA sau aprobate de GARDENA, sau dacă reparațiile nu au fost efectuate de un Centru de Service GARDENA sau un specialist autorizat. Aceleași prevederi se aplică și pieselor de schimb și accesoriilor.</p>
<p><b>BG Отговорност за качество:</b> Изрично подчертаваме, че съгласно закона за отговорност за качество, ние не носим отговорност за вредите причинени от нашите уреди, ако същите са причинени от неправилен ремонт или при подмяната на части не са използвани оригинални части на GARDENA или части одобрени от нас и ремонта не е извършен от сервиз на GARDENA или оторизиран специалист. Същото важи за допълнителните части и принадлежности.</p>
<p><b>EST Tootevastutus:</b> Juhime teie tähelepanu sellele, et tootevastutusseaduse kohaselt ei vastuta me meie seadmete poolt põhjustatud kahjude eest, kui need on tekkinud asjatundmatu paranduse tagajärjel või kui detaili vahetamisel ei kasutatud GARDENA originaalvaruosid ega meie poolt kasutada lubatud varuosid ja kui parandustööd ei ole teinud GARDENA klienditeenindusspetsialistid ega meie volitatud spetsialistid. Sama kehtib lisadetailide ja tarvikute kohta.</p>
<p><b>LT Atsakomybė už produkciją:</b> Nurodome, kad remdamiesi Atsakomybės už produkciją įstatymu, neatsakome už nuostolius, sukeltus mūsų prietaisų, jei jie atsirado dėl netinkamo remonto, arba, jei keičiant dalis, buvo naudojami neoriginalios GARDENA dalys arba dalys, kurių mes neleidome naudoti, o remontą atliko ne GARDENA servisas arba neįgaliotasis specialistas. Tas pats galioja papildomoms dalims ir priedams.</p>
<p><b>LV Produkta atbildība:</b> Mēs skaidri norādām uz to, ka saskaņā ar Produktu atbildības likumu, mēs neatbildam par mūsu iekārtu radītiem zaudējumiem, ciktāl tos ir izraisījis neatbilstošs remonts vai daļu nomaiņa ar neoriģinālām GARDENA daļām vai ne ar mūsu norādītajām detaļām un remontu nav veicis GARDENA serviss vai pilnvarots speciālists. Tas pats attiecas uz papildinošajām daļām un piederumiem.</p>

<p><b>D EG-Konformitätserklärung</b> Der Unterzeichnete Husqvarna AB, 561 82 Huskvarna, Sweden bestätigt, dass die nachfolgend bezeichneten Geräte in der von uns in Verkehr gebrachten Ausführung die Anforderungen der harmonisierten EU-Richtlinien, EU-Sicherheitsstandards und produktspezifischen Standards erfüllen. Bei einer nicht mit uns abgestimmten Änderung der Geräte verliert diese Erklärung ihre Gültigkeit.</p>	<p><b>PL Deklaracja zgodności Unii Europejskiej</b> Husqvarna AB, 561 82 Huskvarna, Sweden potwierdza, że poniżej określone urządzenia w wersji oferowanej przez nas do sprzedaży spełniają wymagania zharmonizowanych dyrektyw Unii Europejskiej, standardu bezpieczeństwa Unii Europejskiej i standardu specyficznych dla tego typu produktów. W przypadku zmiany urządzenia, która nie została z nami uzgodniona, niniejsza deklaracja traci moc obowiązywania.</p>	<p>Bezeichnung der Geräte: Description of the units: Désignation du matériel : Omschrijving van de apparaten: Produktbeskrivning: Beskrivelse af produktet: Laitteiden nimitys: Descrizione dei prodotti: Descripción de la mercancía: Descrição dos aparelhos: Nazwa urządzenia:</p> <p><b>Tauch-Druckpumpe Submersible Pressure Pump Pompe immergée pour arrosage</b></p> <p><b>Dompel-drukpoerpomp Dränkbar Tryckpump Dyk- / trykpumpe Uppropainepumpu Pompa sommersa a pressione</b></p> <p><b>Bomba sumergible a presión Bomba submersível de pressão Pompa zanurzeniowo-ciśnieniowa Merülő nyomószivattyú Ronorné tlakové čerpadlo Ronorné tlakové čerpadlo Βυθίζόμενη αντλία πίεσης Potopna tlačna črpalka Pompă submersibilă de presiune Погружная дельбочинна помпа Uputatav pump Panardinami slėginiai siurbliai Legremdžiams spiediėnsūknis</b></p>	<p>Typen: Types: Types : Type: Typ: Typer: Tyypit: Típi: Tipos: Tipos: Tyru: Tipusok: Tyru: Tyru: Túptoi: Típi: Tipuri: Типове: Tüübid: Típai: Típi:</p>	<p>Art.-Nr.: Art. No.: Référence : Art.n.r.: Art.n.r.: Tuoten:o Art.: Art. No: Art. no: Nr artykułu: Cikkszám: Císlo artiklu: Art.: Αριθ. είδους: Art št.: Nr art.: Αρτ. номер: Toote nr : Gaminio nr.: Izstr. :</p>
<p><b>GB EU Declaration of Conformity</b> The undersigned Husqvarna AB, 561 82 Huskvarna, Sweden hereby certifies that, when leaving our factory, the units indicated below are in accordance with the harmonised EU guidelines, EU standards of safety and product specific standards. This certificate becomes void if the units are modified without our approval.</p>	<p><b>H EU-Megfelelőési nyilatkozat</b> Alulírott, a Husqvarna AB, 561 82 Huskvarna, Sweden igazolja azt, hogy az alábbiakban megnevezett készülékek, az általunk forgalomba hozott kivitelben teljesítik a harmonizációs EU-irányelvek, az EU biztonsági szabványok és a termékjellemző szabványok követelményeit. Ha a készülékeken a mi beleegyezésünk nélkül változtatást végeznek, akkor ez a nyilatkozat érvényét veszti.</p>	<p>A készülékek megnevezése: Označení přístrojů: Označenie zariadenia: Όνομασία της συσκευής: Opis naprave: Descrierea articolelor: Обозначение на уредите: Seadmte nimetus: Prietaisų pavadinimas: Iekārtu apzīmējums:</p> <p>EU-Richtlinien: EU directives: Directives européennes : EU-richtlijnen: EU directiv: EU Retningslinier: EY-direktíviiv: Directive UE: Normativa UE: Directrices da UE: Dyrektywy Unii Europejskiej: EU-irányelvek: Směrnice EU: EU-Predpisy: Οδηγίες της ΕΕ: ES-smernice: Directive UE: ЕС-директиви: ELI direktíviiv: ES direktivtyos: ES-direktivas:</p>	<p>5500/3 6000/4</p>	<p>1461 1468</p> <p>EN ISO 12100 EN 60335-1 EN 60335-2-41</p>
<p><b>F Certificat de conformité aux directives européennes</b> Le constructeur, soussigné : Husqvarna AB, 561 82 Huskvarna, Sweden déclare qu'à la sortie de ses usines le matériel neuf désigné ci-dessous était conforme aux prescriptions des directives européennes énoncées ci-après et conforme aux règles de sécurité et autres règles qui lui sont applicables dans le cadre de l'Union européenne. Toute modification portée sur ce produit sans l'accord express de GARDENA supprime la validité de ce certificat.</p>	<p><b>CZ Prohlášení o shodě EU</b> Podepsaný Husqvarna AB, 561 82 Huskvarna, Sweden potvrzuje, že dále uvedené přístroje v rámci do provozu uvedeném provedení splňují požadavky harmonizovaných směrnice EU, bezpečnostních norem EU a norem specifických pro výrobek. Při námi neschválené změně přístrojů ztrácí toto prohlášení platnost.</p>	<p>Hinterlegte Dokumentation: GARDENA Technische Dokumentation, E. Renn 89079 Ulm</p> <p>Deposited Documentation: GARDENA Technical Documentation, E. Renn 89079 Ulm</p> <p>Documentation déposée : Documentation technique GARDENA, E. Renn 89079 Ulm</p>	<p>2006/42/EG 2004/108/EG 93/68/EG 2006/95/EG</p>	<p>Ulm, den 01.06.2008 Ulm, 01.06.2008 Fait à Ulm, le 01.06.2008 Ulm, 01-06-2008 Ulm, 2008.06.01 Ulm, 01.06.2008 Ulmissa, 01.06.2008 Ulm, 01.06.2008 Ulm, 01.06.2008 Ulm, 01.06.2008 Ulm, 01.06.2008 Ulm, 01.06.2008 Ulm, 01.06.2008 Ulm, 01.06.2008 Ulm, 01.06.2008 Ulm, 01.06.2008 Ulm, 01.06.2008 Ulm, 01.06.2008 Ulm, 01.06.2008 Ulm, 01.06.2008</p>
<p><b>NL EU-overeenstemmingsverklaring</b> Ondergetekende Husqvarna AB, 561 82 Huskvarna, Sweden bevestigt, dat de volgende genoemde apparaten in de door ons in de handel gebrachte uitvoering voldoen aan de eis van, en in overeenstemming zijn met de EU-richtlijnen, de EU-veiligheidsstandaard en de voor het product specifieke standaard. Bij een niet met ons afgestemde verandering aan de apparaten verliest deze verklaring haar geldigheid.</p>	<p><b>GR Δήλωση Συμμόρφωσης προς τις Οδηγίες της ΕΕ</b> Η υπογράφοσα Husqvarna AB, 561 82 Huskvarna, Sweden δηλώνει, ότι τα εξής αναφερόμενα εκδοόμενα από την εταιρία μας προϊόντα ανταποκρίνονται σε όλες τις εναρμονισμένες προδιαγραφές της ΕΕ, στα πρότυπα ασφαλείας της ΕΕ και στα ειδικά για το προϊόν πρότυπα. Σε μία μη συμφωνημένη με την εταιρία μας τροποποίηση των συσκευών αυτή η δήλωση χάνει την ισχύ της.</p>	<p>Anbringningsjahr der CE-Kennzeichnung: Year of CE marking: Année d'apposition du marquage CE : Installatiejaar van de CE-aanduiding: Märkningsår: CE-Märkningsår: CE-merkin kiinnitysvuosi: Anno di applicazione della certificazione CE: Colocación del distintivo CE: Ano de marcação pela CE: Rok nadania oznakowania CE: CE-jelzés elhelyezésének éve: Rok umístění značky CE: Rok udelenia značky CE: Ετος σήματος CE: Leto namestitve CE-oznake: Anul de marcare CE: Година на поставяне на CE-маркировка: CE-márgistuse paigaldamise aasta: Metai, kuriais pažymėta CE-ženklui: CE-marķējuma uzlikšanas gads:</p>	<p>Ulm, den 01.06.2008 Ulm, 01.06.2008 Fait à Ulm, le 01.06.2008 Ulm, 01-06-2008 Ulm, 2008.06.01 Ulm, 01.06.2008 Ulmissa, 01.06.2008 Ulm, 01.06.2008 Ulm, 01.06.2008 Ulm, 01.06.2008 Ulm, 01.06.2008 Ulm, 01.06.2008 Ulm, 01.06.2008 Ulm, 01.06.2008 Ulm, 01.06.2008 Ulm, 01.06.2008 Ulm, 01.06.2008 Ulm, 01.06.2008 Ulm, 01.06.2008 Ulm, 01.06.2008 Ulm, 01.06.2008</p>	<p>Der Bevollmächtigte Authorised representative Le mandataire De gevolmachtigde Auktoriserad representant Autoriseret repræsentant Valtuutettu edustaja Persona delegata La persona autorizada O reprezentante Pelnomocnik Meghatalmazott Zplnomocnėnec Splnomocnený Ο εξουσιοδοτημένος Rooblaščeneec Conducerea tehnică Упълномощен Volitattud esindaja Igaliotasis atstovas Pilnvarotā persona</p> <p> <b>Peter Lameli</b> Vice President</p>
<p><b>S EU Tillverkarintyg</b> Undertecknad firma Husqvarna AB, 561 82 Huskvarna, Sweden intyggar härmed att nedan nämnda produkter överensstämmer med EU:s direktiv, EU:s säkerhetsstandard och produktspecifikation. Detta intyg upphör att gälla om produkten ändras utan vårt tillstånd.</p>	<p><b>SK EU-Vyhlasenie o zhode</b> Nižšie uvedená firma Husqvarna AB, 561 82 Huskvarna, Sweden vyhlasuje, že uvedené zariadenia, ktoré sme uviedli na trh v ich vyhotovení splňajú požiadavky harmonizovaných predpisov EU, bezpečnostných štandardov EÚa výrobnospecifických štandardov. Pri zmene zariadenia, ktorá nebola odsúhlasená výrobcom stráca toto vyhlásenie platnosť.</p>	<p>2008</p>		
<p><b>DK EU Overensstemmelse certifikat</b> Undertegnede Husqvarna AB, 561 82 Huskvarna, Sweden bekræfter hermed, at enheder listet herunder, ved afsendelse fra fabrikken, er i overensstemmelse med harmoniserede EU retningslinier, EU sikkerheds standarder og produkt specifikations standarder. Dette certifikat træder ud af kraft hvis enhederne er ændret uden vor godkendelse.</p>	<p><b>RO UE-Certificat de conformitate</b> Prin prezenta Husqvarna AB, 561 82 Huskvarna, Sweden, certifica faptul ca, in momentul in care produsele mentionate mai jos ies din fabrica sunt in concordanta cu directivele UE, standardele de siguranță UE si standardele specifice ale produsului UE. Acest certificat devine nul in cazul modificării aparatului fără aprobarea noastră.</p>			
<p><b>FI EY-vaatimusten mukaisuusvakuutus</b> Allekirjoittanut Husqvarna AB, 561 82 Huskvarna, Sweden vakuuttaa, että allamainitut laitteet täyttävät tehtaaltamme lähtöissään yhdenmukaistettujen EY-direktiivien, EY-turvallisuusstandardien ja tuotekohtaisten standardien vaatimukset. Laitteisiin tehdyt muutokset, joista ei ole sovittu kanssamme, johtavat tämän vakuutuksen raukeamiseen.</p>	<p><b>BG ЕС-Декларация за съответствие</b> Подписаната фирма Husqvarna AB, 561 82 Huskvarna, Sweden декларира, че описаните по-долу уреди, пуснати в продажба съгласно нашата спецификация, изпълняват изискванията на хармонизираните ЕС-директиви, ЕС-стандартите за безопасност и специфичните производствени стандарти. При промяна на уреда, която не е съгласувана с нас, тази декларация губи своята валидност.</p>			
<p><b>I Dichiarazione di conformità alle norme UE</b> La sottoscritta Husqvarna AB, 561 82 Huskvarna, Sweden certifica che il prodotto qui di seguito indicato, nei modelli da noi commercializzati, è conforme alle direttive armonizzate UE nonché agli standard di sicurezza e agli standard specifici di prodotto. Qualunque modifica apportata al prodotto senza nostra specifica autorizzazione invalida la presente dichiarazione.</p>	<p><b>EST ELI vastavusdeklaratsioon</b> Allakirjutanu Husqvarna AB, 561 82 Huskvarna, Sweden kinnitab, et kirjeldatud seade vastab meie poolt ringlusse viidud kujul ELI harmoniseeritud direktiividele, ELI ohutusstandarditele ja tootega seotud standarditele. Meiega kooskõlastamata muudatuse tegemise korral seadmelt kaotab see deklaratsioon kehtivuse.</p>			
<p><b>E Declaración de conformidad de la UE</b> El que subscribe Husqvarna AB, 561 82 Huskvarna, Sweden declara que la presente mercancía, objeto de la presente declaración, cumple con todas las normas de la UE, en lo que a normas técnicas, de homologación y de seguridad se refiere. En caso de realizar cualquier modificación en la presente mercancía sin nuestra previa autorización, esta declaración pierde su validez.</p>	<p><b>LT ES Atitikties deklaracija</b> Pasirašanti firma Husqvarna AB, 561 82 Huskvarna, Sweden patvirtina, kad žemiau nurodyti prietaisai ir jų modeliai, kuriuos paleidome į ppyvartą, patenkinia harmonizuotas ES direktyvas, ES saugumo standartus ir specifinius gaminio standartus. Atlikus bet kokį priedaiso pakeitimą, kuris nėra suderintas su mumis, ši deklaracija praranda galiojimą.</p>			
<p><b>P Certificado de conformidad de la UE</b> Os abaixo mencionados Husqvarna AB, 561 82 Huskvarna, Sweden Por este meio certificam que ao sair da fábrica os aparelhos abaixo mencionados estão de acordo com as diretivas harmonizadas da UE, padrões de segurança e de produtos específicos. Este certificado ficará nulo se as unidades forem modificadas sem a nossa aprovação.</p>	<p><b>LV ES-atbilstības deklaracija</b> Parakstījisies Husqvarna AB, 561 82 Huskvarna, Sweden, Vācija apstiprina, ka sekojoši apzīmētās iekārtas, kuras mēs izplatām, savā izpildījumā atbilst harmonizētajām ES direktīvām, ES drošības standartiem un produkta specifikācijām standartiem. Ar mūsu neapstiprinātām izmaiņām iekārtā šī deklarācija zaudē savu derīgumu.</p>			



**Deutschland / Germany**

GARDENA  
Manufacturing GmbH  
Central Service  
Hans-Lorenser-Str. 40  
89079 Ulm  
Produktfragen:  
(+49) 731 490-123  
Reparaturen:  
(+49) 731 490-290  
service@gardena.com

**Argentina**

Husqvarna Argentina S.A.  
Vera 745  
(C1414A00) Buenos Aires  
Phone: (+ 54) 11 4858-5000  
diego.poggi@ar.husqvarna.com

**Australia**

Husqvarna Australia Pty. Ltd.  
Locked Bag 5  
Central Coast BC, NSW 2252  
Phone: 0061 24352 7400  
customer.service@husqvarna.com.au

**Austria / Österreich**

Husqvarna Austria GmbH  
Consumer Products  
Industriezeile 36  
4010 Linz  
Phone: (+43) (0) 732/77 01 01-90  
consumer.service@husqvarna.at

**Belgium**

GARDENA Belgium NV/SA  
Leuvensesteenweg 555 b10  
1930 Zaventem  
Phone: (+32) 27 20 921 2  
info@gardena.be

**Brazil**

Palash Importação  
e Comércio Ltda  
Rua São João do Araguaia, 338  
Barueri – SP – CEP: 06409-060  
Phone: (+55) 11 4198-9777  
eduardo@palash.com.br

**Bulgaria**

Husqvarna Bulgaria Eood  
72 Andrey Ljapchev Blvd.  
1799 Sofia  
Phone: 02/9 75 30 76

**Canada**

GARDENA Canada Ltd.  
100 Summerlea Road  
Brampton, Ontario L6T 4X3  
Phone: (+1) 905 792 93 30  
info@gardenacanada.com

**Chile**

Garden Chile S.A.  
San Sebastián 2839  
Ofic. 701 A  
Las Condes - Santiago de Chile  
Phone: (+56) 2 20 10 708  
garfar\_cl@yahoo.com

**Costa Rica**

Compania Exim  
EuroIberoamericana S.A.  
Apto Postal 1260  
San José  
Phone: (+506) 223 20 75  
exim\_euro@racsa.co.cr

**Croatia**

SILK ADRIA d.o.o.  
Josipa Lončara 3  
10090 Zagreb  
Phone: (+385) 1 3794 580  
silk.adria@zg.t-com.hr

**Cyprus**

FARMOKIPIKI LTD  
P.O. Box 7098  
74, Digeni Akrita Ave.  
1641 Nicosia  
Phone: (+357) 22 75 47 62  
condam@spidernet.com.cy

**Czech Republic**

Husqvarna Česko s.r.o.  
Türkova 2319 / 5b  
149 00 Praha 4 – Chodov  
Bezplatná infolinka: 800 100 425  
servis@cz.husqvarna.com

**Denmark**

GARDENA  
Husqvarna Consumer Outdoor Products  
Salgsafdelning Danmark  
Box 9003  
200 39 Malmö  
info@gardena.dk

**Estonia**

Husqvarna Eesti OÜ  
Consumer Outdoor Products  
Kesk tee 10, Aaviku küla  
Rae vald, Harju maakond 75305  
kontakt.etj@husqvarna.ee

**Finland**

Oy Husqvarna Ab  
Consumer Outdoor Products  
Lautatarhankatu 8 B / PL 3  
00581 HELSINKI  
info@gardena.fi

**France**

Husqvarna France S.A.S.  
9 – 11 allée des Pierres Mayettes  
ZAC des Barbanniers  
B.P. 99  
92232 Gennevilliers cedex  
Phone: (+33) 01 40 85 30 40  
service.consommateurs@gardena.fr

**Great Britain**

Husqvarna UK Ltd  
Preston Road  
Aycliffe Industrial Park  
Newton Aycliffe  
Co Durham  
DL5 6UP  
info.gardena@husqvarna.co.uk

**Greece**

HUSQVARNA ΕΛΛΑΣ Α.Ε.Β.Ε.  
Υπ/με Ηρακλειστου 33Α  
Bl. Π. Κορωπίου  
19 400 Κορωπί Αττικής  
Phone: (+30) 210 6620225 – 6  
service@agrokop.gr

**Hungary**

Husqvarna  
Magyarország Kft.  
Ezred u. 1 – 3  
1044 Budapest  
Phone: (+ 36) 80 20 40 33  
gardena@gardena.hu

**Íceland**

Ó. Johnson & Kaaber  
Tunguhalssi 1  
110 Reykjavik  
ooj@ojk.is

**Ireland**

McLoughlins RS  
Unit 5  
North Cross Business Park  
North Road, Finglas  
Dublin 11

**Italy**

Husqvarna Italia S.p.A.  
Via Como, 72  
23868 Valmadrera (LC)  
Phone: (+39) 0341.203.111  
info@gardenaitalia.it

**Japan**

KAKUICHI co., Ltd.  
Sumitomo Realty & Development  
Kojimachi  
BLDG. 8F  
5 – 1 Nibanncho, chiyoda-ku,  
Tokyo 102-0084  
Phone: (+81)-(0)3-3264-4721  
m\_isihara@kaku-ichi.co.jp

**Latvia**

SIA „Husqvarna Latvija“  
Consumer Outdoor Products  
Bākuži iela 6, Rīga, LV-1024  
info@husqvarna.lv

**Lithuania**

UAB Husqvarna Lietuva  
Consumer Outdoor Products  
Ateities pl. 77C  
LT-52104 Kaunas  
centras@husqvarna.lt

**Luxembourg**

Magasins Jules Neuberg  
39, rue Jacques Stas  
Luxembourg-Gasperich 2549  
Case Postale No. 12  
Luxembourg 2010  
Phone: (+352) - 40 14 01  
api@neuberg.lu

**Netherlands**

GARDENA Nederland B.V.  
Postbus 50176  
1305 AD ALMERE  
Phone: (+31) 36 521 00 00  
info@gardena.nl

**Neth. Antilles**

Jonka Tuincentrum  
Sta. Rosa Weg 196  
P.O. Box 8200  
Curaçao  
Phone: (+599) 9 767 66 55  
pgm@jonka.com

**New Zealand**

Husqvarna New Zealand Ltd.  
PO Box 76437  
Manukau City 2241  
Phone: 0064 9 9202410  
sales.nz@husqvarna.co.nz

**Norway**

GARDENA  
Husqvarna Consumer Outdoor Products  
Salgskontor Norge  
Kleiverveien 6  
1540 Vestby  
info@gardena.no

**Poland**

Husqvarna Poland Sp. z o.o.  
ul. Wysockiego 15 B  
03-371 Warszawa  
Phone: (+ 48) 22 330 96 00  
gardena@gardena.pl

**Portugal**

Husqvarna Portugal SA  
Sintra Business Park  
Edifício 1 - Fracção 0 G  
Abrunheira  
2710-089 Sintra  
info@gardena.pt

**Romania**

MADEX INTERNATIONAL SRL  
Soseaua Odăii 117 – 123  
Sector 1, București,  
RO 013603  
Phone: (+40) 21 352-7603 / 4 / 5 / 6  
madex@gardena.ro

**Russia / Россия**

ООО «Husqvarna»  
Leningradskaya street, vladenie 39  
Khimki Business Park  
Building 2, 4th floor  
141400 Moscow Region, Khimki  
Phone: +7 (495) 797 26 70

**Singapore**

HY-RAY PRIVATE LIMITED  
40 Jalan Pemimpin  
#02-08 Tat Ann Building  
Singapore 577185  
Phone: (+65) 6253 2277  
shiyang@hyray.com.sg

**Serbia**

Domel d.o.o.  
Autoput za Novi Sad bb  
11273 Belgrade  
Phone: (+381) 11 84 888 12  
miroslav.jejina@domel.rs

**Slovakia**

Husqvarna Česko s.r.o.  
T – L s.r.o.  
Fedinová 6 – 8  
851 01 Bratislava  
Bezplatná infolinka: 800 154 044  
servis@sk.husqvarna.com

**Slovenia**

GARDENA d.o.o.  
Brodšče 15  
1236 Trzin  
Phone: (+386) 1 580 93 32  
servis@gardena.si

**South Africa**

GARDENA  
South Africa (Pty.) Ltd.  
P.O. Box 11534  
Vorna Valley 1686  
Phone: (+27) 11 315 02 23  
sales@gardena.co.za

**Spain**

Husqvarna Espana S.A.  
C/Basauri, nº 6  
La Florida  
28023 Madrid  
Phone: (+34) 91 708 05 00 (4 líneas)  
atencioncliente@gardena.es

**Sweden**

GARDENA  
Husqvarna Consumer Outdoor Products  
Försäljningskontor Sverige  
Box 9003  
20039 Malmö  
info@gardena.se

**Switzerland / Schweiz**

Husqvarna Schweiz AG  
Consumer Products  
Industriestrasse 10  
5506 Mägenwil  
Phone: +41 (0) 62 887 37 00  
info@gardena.ch

**Turkey**

GARDENA Dost Diş Ticaret  
Mümesillik A.Ş.  
Sanayi Çad. Adil Sok. No. 1  
34873 Kartal – Istanbul  
Phone: (+90) 216 38 93 939  
info@gardena-dost.com.tr

**Ukraine / Україна**

ТОВ «Хускварна Україна»  
Васильківська, 34, 204-Г  
03022, Київ  
Тел.: (+38 044) 498 39 02  
info@gardena.ua

**USA**

GARDENA Canada Ltd.  
100 Summerlea Road  
Brampton, Ontario L6T 4X3  
Phone: (+1) 905 792 93 30  
info@gardenacanada.com

1461-20.960.05/0611  
© GARDENA Manufacturing GmbH  
D-89070 Ulm  
http://www.gardena.com