

5500/3 Art. 1461

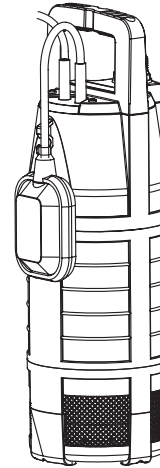

6000/4 Art. 1468

D Betriebsanleitung
Tauch-Druckpumpe

GB Operating Instructions
Submersible Pressure Pump

F Mode d'emploi
Pompe immergée pour arrosage

NL Gebruiksaanwijzing
Dompel-drukvoerpomp

S Bruksanvisning
Dränkbar tryckpump

DK Brugsanvisning
Dyk- / trykpumpe

FI Käyttöohje
Uppopainepumppu

N Bruksanvisning
Nedsenkbar trykkpumpe

I Istruzioni per l'uso
Pompa sommersa a pressione

E Instrucciones de empleo
Bomba sumergible a presión

P Manual de instruções
Bomba submersível de pressão

PL Instrukcja eksploatacji
Pompa zanurzeniowo-ciśnieniowa

H Üzemeltetési utasítás
Merülő-nyomószivattyú

CZ Návod k obsluze
Ponorné tlakové čerpadlo

SK Návod na obsluhu
Ponorné tlakové čerpadlo

GR Οδηγία χρήσης
Βυθιζόμενη αντλία πίεσης

RUS Инструкция по эксплуатации
Насос погружной высокого давления

SLO Navodilo za uporabo
Potopna tlačna črpalka

UA Інструкція з експлуатації
Насос заглибний високого тиску

HR Upute za uporabu
Potopna tlačna pumpa

TR Kullanma Kılavuzu
Dalgiç pompa

RO Instrucțiuni de utilizare
Pompă submersibilă de presiune

BG Инструкция за експлоатация
Потопяема дълбочинна помпа

EST Kasutusjuhend
Uputatav pump

LT Naudojimosi instrukcija
Panardinami slėginiai siurbiai

LV Lietošanas instrukcija
Legremdējams spiedienu sūkņi

GARDENA Pompă submersibilă de presiune 5500/3; 6000/4

Bine ați venit în grădină, cu GARDENA ...



Aceasta este traducerea instrucțiunilor originale din limba germana.

Citiți cu atenție aceste instrucțiuni de utilizare și observați notele însoțitoare. În baza acestor instrucțiuni de utilizare, vă rugăm să vă familiarizați cu pompa submersibilă de presiune, cu utilizarea corectă a acesteia, precum și cu instrucțiunile de siguranță.



Din motive de siguranță, copiii și tinerii sub 16 ani, precum și persoanele care nu sunt familiarizate cu aceste instrucțiuni de utilizare, nu trebuie să utilizeze această pompă submersibilă de presiune. Persoanele cu abilități fizice sau mentale reduse pot folosi produsul numai dacă sunt supravegheate sau instruite de către o persoană responsabilă.

→ Păstrați aceste instrucțiuni de utilizare la loc sigur.

Cuprins:

1. Domeniul de utilizare al pompei submersibile de presiune GARDENA	150
2. Instrucțiuni de siguranță	151
3. Punerea în funcțiune	152
4. Deservire	153
5. Scoaterea din funcțiune	153
6. Întreținere	154
7. Remedierea defectărilor	154
8. Date tehnice	155
9. Accesorii livrabile	156
10. Service / Garanție	156

1. Domeniul de utilizare al pompei submersibile de presiune GARDENA

Destinație:

Pompa submersibilă de presiune GARDENA este destinată pentru uzul particular în grădina de pe lângă casă și grădina hobby. Ea este destinată pentru extragerea apei din fântână, cisterne și alte rezervoare de apă sau pentru acționarea echipamentelor și a sistemelor de irigare.

Medii de lucru:

Cu pompa submersibilă de presiune GARDENA poate fi refulată numai apă dulce, limpede.

Pompa este etanș capsulată la apă și este imersată în apă (pentru adâncimea max. de imersare, a se vedea 8. Date tehnice). Pompa este dotată cu o supapă de sens integrată împotriva curgerii înapoi, care împiedică golirea furtunului de presiune, după scoaterea din funcțiune a pompei.

De luat în considerare:



Este interzisă refularea apei sărate, a apei murdare, a lichidelor corosive, ușor inflamabile sau explozive (de ex. benzină, petrol, diluant pentru nitro-lacuri), a uleiurilor, păcurei și a alimentelor.
Temperatura apei nu are voie să depășească 35 °C.

2. Instrucțiuni de siguranță

Siguranța electrică:



PERICOL! Electrocutare!

În cazul unui ștecher tăiat, prin cablul de rețea poate pătrunde umezeala în zona electrică și poate provoca un scurtcircuit.

→ **A nu se tăia în niciun caz ștecherul de rețea (de ex., în vederea trecerii prin perete).**

→ **Trageți întotdeauna de ștecher și nu de cablu, atunci când scoateți ștecherul din priză.**



PERICOL! Electrocutare!

Este interzis a se utiliza o pompă defectă.

→ În caz de defectiune, pompa va fi verificată de service-ul GARDENA.

→ Înainte de utilizare, pompa se va verifica întotdeauna vizual (în special cablul de rețea și ștecherul).

Conform DIN VDE 0100, pompele submersibile de presiune pot fi acționate în bazine de înot, iazuri din grădină și fântâni arteziene, numai printr-un întrerupător de protecție contra curenților vaga-bonzi, pentru un curent vagabond nominal de ≤ 30 mA .

Atunci când în bazinul de înot sau în iazul din grădină se găsesc persoane, este interzisă utilizarea pompei. Din motive de siguranță, recomandăm acționarea pompei submersibile de presiune printr-un întrerupător de protecție contra curenților vagabonzi (întrerupător RCD (Residual Current protective Device) (DIN VDE 0100-702 și 0100-738).

→ Vă rugăm să vă adresați companiei Dvs. de electricitate.

Lungimea conductorului trebuie să fie de minim 10 m.

Cablul de rețea al pompei poate fi conectat numai într-un singur punct (priza din fabricație), la o înălțime max. de 1,10 m, măsurată de la sol. La aceasta, se va lua în considerație ca și cablul de conectare să fie condus în jos.

Datele de pe plăcuța de tip trebuie să coincidă cu datele curentului de rețea.

Utilizați numai cablurile de prelungire admise conform HD 516.

→ Întrebați-l pe electricianul dumneavoastră.

→ Asigurați-vă că și conexiunile electrice cu fișă sunt amplasate într-o zonă asigurată împotriva inundațiilor.

→ A se feri ștecherul de rețea de umiditate.

A se proteja ștecherul și cablul de conectare împotriva căldurii, uleiului și a muchiiilor ascuțite.

Este interzisă utilizarea cablului de conectare pentru fixarea sau transportul pompei. Pentru imersarea, respectiv pentru extragerea și asigurarea pompei, trebuie utilizată numai frânghia de prindere.

Instrucțiuni de utilizare:

La racordarea pompei la instalația de alimentare cu apă, trebuie respectate prescripțiile sanitare specifice țării, pentru a se împiedica reabsorbția apei care nu este potabilă.

→ Vă rugăm să consultați un specialist în instalații sanitare.

Nisipul și alte substanțe abrazive conduc la uzura rapidă și la diminuarea performanțelor pompei.

În timpul exploatarei, pompa trebuie să fie întotdeauna imersată în apă, la adâncimea minimă de imersare (a se vedea 8. Date tehnice) .

Pompa nu se va lăsa să refuleze mai mult de 10 minute, având partea de refulare închisă (de ex. robinet închis, echipament de cuplare a apei închis, etc.).

3. Punerea în funcțiune

Furtunul se racordează prin sistemul de cuplare rapidă GARDENA:

Prin sistemul de cuplare rapidă GARDENA pot fi racordate furtunuri de 19 mm (3/4") / 16 mm (5/8") și 13 mm (1/2").

Diametru furtun	Racord pompă	
13 mm (1/2")	Set conectare pompa GARDENA	Art. 1750
16 mm (5/8")	Ștuț cu filet GARDENA Mufă conectare GARDENA	Art. (2)902 Art. (2)916
19 mm (3/4")	Set conectare pompa GARDENA	Art. 1752

Niplul de racordare pompă ①, împreună cu supapa de sens împotriva curgerii înapoi ⑤, este montat în prealabil din fabricație.
→ Furtunul se racordează prin sistemul corespunzător de cuplare rapidă GARDENA.

Supapa de sens împotriva curgerii înapoi ⑤:
Supapa de sens împotriva curgerii înapoi ⑤ împiedică funcționarea în gol a furtunului, după oprire sau scoatere din funcționare.

În cazul racordării în paralel a mai multor furtunuri sau echipamente, se poate utiliza o ramificație 2 / 4 GARDENA (Art. 8193/8194), care se înșurubează direct în niplul pompei ①.

Pompa trebuie să fie imersată în fântână, respectiv în rezervorul de apă, cu ajutorul frânghiei de prindere ③ livrate. Pentru ca pompa să absoarbă, aceasta trebuie să fie imersată la o adâncime minimă ① (a se vedea 8. Date tehnice). Pentru ca filtrul să nu se colmateze, pompa trebuie montată cel puțin la 30 cm deasupra solului.

1. Frânghia de prindere ③ se leagă strâns de mânerul ④.
2. Pompa se imersează cu ajutorul frânghiei de prindere ③ în fântână, respectiv în rezervorul de apă.
3. Se asigură frânghia de prindere ③.
4. În cazul fântânilor sau puțurilor adânci (începând de la cca. 5 m), cablul de conectare ⑤ trebuie prins cu coliere de frânghia de prindere ③.

Înterupător de protecție termică:

În caz de suprasarcină, pompa este deconectată de un întrerupător integrat, de protecție termică a motorului. După o răcire suficientă a motorului, pompa este din nou pregătită de funcționare.

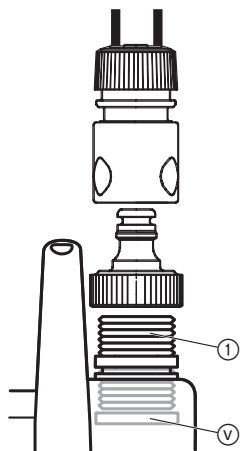

Instalarea pompei:

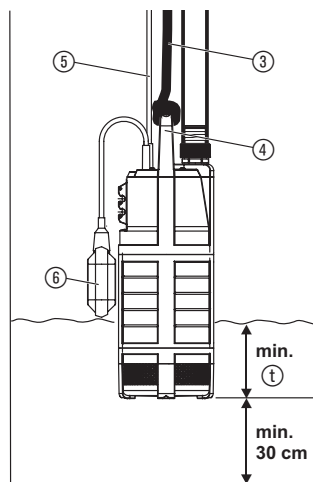

4. Deservire

Funcționare automată:

Atunci când nivelul apei a depășit înălțimea de conectare, întrerupătorul cu plutitor ⑥ cuplează automat pompa, iar apa este refulată. De îndată ce nivelul apei a coborât sub nivelul de deconectare, întrerupătorul cu plutitor ⑥ decuplează pompa în mod automat.

→ În regimul de lucru automat, întrerupătorul cu plutitor ⑥ trebuie să aibă posibilitatea să se miște liber.

Reglarea înălțimii de conectare și de deconectare:

Lungimea minimă a cablului dintre întrerupătorul cu plutitor ⑥ și sistemul de blocare a întrerupătorului cu plutitor ⑦, nu are voie să fie mai mică de 10 cm.

1. Cablul întrerupătorului cu plutitor ⑥ se amplasează într-o degajare a sistemului de blocare a întrerupătorului cu plutitor ⑦. Lungimea cablului nu se va alege nici prea lungă nici prea scurtă, pentru a se putea asigura o pornire și oprire a întrerupătorului cu plutitor.
 2. Ștecherul de rețea al cablului de conectare ⑤ se va introduce într-o priză de rețea.
- Cu cât se alege mai sus degajarea sistemului de blocare a întrerupătorului cu plutitor ⑦, cu atât mai mare va fi înălțimea de conectare și deconectare.
 - Cu cât se alege mai scurt cablul dintre întrerupătorul cu plutitor ⑥ și sistemul de blocare a întrerupătorului cu plutitor ⑦, cu atât mai mică va fi înălțimea de conectare și mai mare cea de deconectare.

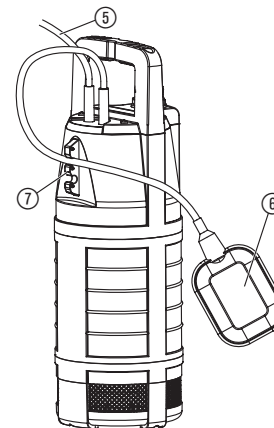

Regim de lucru manual:

Pompa rămâne întotdeauna în funcțiune, atunci când întrerupătorul cu plutitor este legat în sus, iar cablul este orientat în jos.

→ Întrerupătorul cu plutitor ⑥ se va lega astfel în sus, încât cablul să fie orientat în jos.

Înălțimea apei reziduale de cca. 25 mm poate fi atinsă numai în regim de lucru manual, deoarece în regim de lucru automat, întrerupătorul cu plutitor a decuplat deja pompa, înainte de vreme.

5. Scoaterea din funcțiune

Depozitare:



Locul de depozitare trebuie să fie inaccesibil copiilor.

→ În caz de pericol de îngheț, pompa se depozitează într-un loc ferit de îngheț.

Debarasare:

(conform RL2002/96/CE)



Este interzisă debarasarea echipamentului în gunoiul menajer, acesta trebuie debarasat într-un mod profesional.

6. Întreținere

Curățarea capacului de aspirație cu sitele de aspirație:



PERICOL! Electrocutare!
Există pericolul de accidentare datorită curentului electric.

→ Înainte de întreținere, se separă pompa submersibilă de presiune de rețeaua de curent.

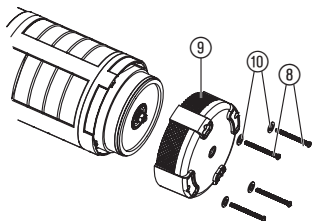

Este interzisă utilizarea agenților de curățare corosivi sau abrazivi.

1. Se deșurubează cele 4 șuruburi (10), cu o șurubelniță.
2. Capacul de aspirație cu sitele de aspirație (9) se extrage de pe pompă și se curăță.
3. Capacul de aspirație cu sitele de aspirație (9) se amplasează pe pompă, iar cele 4 șuruburi (10), cu șabițele (10), se înșurubează.

Din motive de siguranță, turbina deteriorată poate fi schimbată numai de către Service-ul GARDENA.

7. Remedierea defecțiunilor



PERICOL! Electrocutare!
Există pericolul de accidentare datorită curentului electric.

→ Înainte de remedierea avariilor, deconectați pompa submersibilă de presiune de la rețea.

Defecțiune	Cauză posibilă	Remediere
Pompa nu refulează apă.	Aerul nu se poate evacua, deoarece conducta de presiune este închisă.	→ Se deschide conducta de presiune (de ex., furtun de presiune îndoit).
	Pernă de aer în capacul de aspirație.	→ Cablul de rețea și se introduce se scoate din priză.
	Nivelul apei la punerea în funcțiune este sub nivelul minim.	→ Se imersează pompa mai adânc (a se vedea 8. Date tehnice / Adâncimea minimă la punerea în funcțiune).
	Capacul de aspirație / sitele de aspirație sunt colmatate.	→ Se scoate cablul de rețea din priză, se curăță capacul de aspirație (a se vedea 6. Întreținere).
	Pompă supraîncălzită: Întrerupătorul de protecție termică a decuplat pompa din cauza supraîncălzirii.	→ Se scoate cablul de rețea din priză, se curăță capacul de aspirație (a se vedea 6. Întreținere). A se respecta temperatura mediului de lucru (35 °C).

Defecțiune	Cauză posibilă	Remediere
Pompa nu refulează apă.	Alimentarea cu curent este întreruptă.	→ Se verifică siguranțele și conexiunile electrice cu fișă.
	Supapa de sens împotriva curgerii înapoi este gripată.	→ Se demontează supapa de sens împotriva curgerii înapoi și se curăță (a se vedea 3. Punerea în funcțiune).
Scade brusc debitul.	Capacul de aspirație / sitele de aspirație sunt colmatate.	→ Se scoate cablul de rețea din priză, se curăță capacul de aspirație (a se vedea 6. Întreținere).



La alte defecțiuni care apar, vă rugăm să luați legătura cu Service-ul GARDENA. Reparațiile pot fi executate numai la punctele de service-are GARDENA sau de către dealeri autorizați GARDENA.

8. Date tehnice

	5500/3 (Art. 1461)	6000/4 (Art. 1468)
Tensiune de rețea / frecvență de rețea	230 V / 50 Hz	230 V / 50 Hz
Putere nominală	900 W	1.000 W
Debit max.	5.500 l/h	6.000 l/h
Presiune max.	3,0 bar	4,0 bar
Înălțime max. de refulare	30 m	40 m
Adâncime max. de imersare	13 m	13 m
Cablul de conectare	15 m H07 RNF	15 m H07 RNF
Racord pompă	33,3 mm (G 1 filet interior)	33,3 mm (G 1 filet interior)
Adâncimea minimă de imersare la punerea în funcțiune	50 mm	70 mm
Înălțimea min./max. de conectare	430 mm / 660 mm	450 mm / 680 mm
Înălțimea min./max. de deconectare	115 mm / 210 mm	135 mm / 230 mm
Înălțimea apei reziduale	25 mm	25 mm
Greutate cca.	9,6 kg	10,0 kg
Frânghie de prindere	15 m lungime / Ø 5 mm	15 m lungime / Ø 5 mm
Temperatura max. a mediului de lucru	35 °C	35 °C

9. Accesorii livrabile

Ramificație 2 / 4 GARDENA	Pentru racordarea în paralel a mai multor furtunuri sau racordarea echipamentelor.	Art. 8193 / 8194
Conectori GARDENA 3/4"	Pentru furtunuri de 19 mm (3/4").	Art. 1723
Conectori GARDENA 1"	Pentru furtunuri de 25 mm (1").	Art. 1724
Set conectare pompa GARDENA	Pentru furtunuri de 13 mm (1/2") cu sistem GARDENA de cuplare rapidă.	Art. 1750
Ștuț cu filet GARDENA Mufă conectare GARDENA	Pentru furtunuri de 16 mm (5/8") cu sistem GARDENA de cuplare rapidă.	Art. (2)902 Art. (2)916
Set conectare pompa GARDENA	Pentru furtunuri de 19 mm (3/4") cu sistem GARDENA de cuplare rapidă.	Art. 1752

10. Service / Garanție

Garanție:

GARDENA garantează acest produs 2 ani (de la data cumpărării). Această garanție acoperă toate defectele importante ale produsului ce pot fi dovedite a fi cauzate de defectele de fabricație sau de material.

- Produsul trebuie să fi fost exploatat corespunzător și în concordanță cu cerințele instrucțiunilor de utilizare.
- Atât cumpărătorul sau orice altă persoană nu au încercat să repare produsul.

Piese de uzură, roțile cu paletă și turbina, sunt excluse de la garanție. Pompele deteriorate datorită înghețului sunt excluse de la garanție.

Această garanție dată de producător nu afectează cererile de garanție ale cumpărătorului formulate către dealer sau vânzător.

În caz de garanție, vă rugăm să trimiteți – achitând costurile de transport – aparatul defect împreună cu o copie a dovezii de cumpărare (chitanță) și o descriere a avariei la adresa de service indicată pe verso.

Pumpen-Kennlinien
Performance characteristics
Courbes de performance
Prestatiegrafiek
Kapacitetskurva
Ydelses karakteristika
Kapacitteetikäyrä
Kapacitetskurve
Curva di rendimento
Curva característica
de la bomba
Características de performance
Charakterystyka pompy
Szivattyú-jelleggörbe
Charakteristika čerpadla
Charakteristiky čerpadla
Χαρακτηριστικό διάγραμμα
της αντλίας
Karakteristike črpal
Характеристика насоса
Крива характеристики
насоса
Obilježja pumpe
Pompa karakter eğrisi
Caracteristică pompă
Помпена характеристика
Pumba karakteristik
Siurblio charakteristinė kreivė
Direktiva par sūkņiem

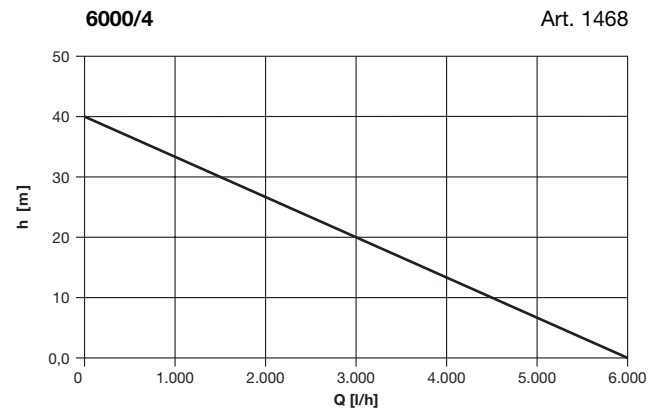
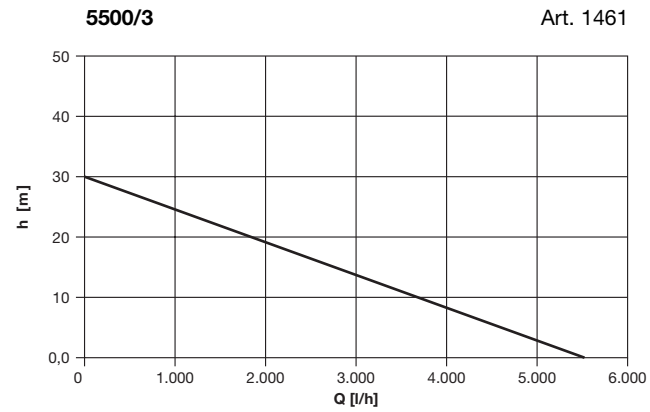

<p>CZ Odpovědnost za výrobek Výslovně upozorňujeme na to, že podle zákona o odpovědnosti za výrobek neneseme odpovědnost za škody způsobené našimi přístroji, pokud byly způsobené neodbornou opravou nebo použitím jiných než našich originálních náhradních dílů GARDENA nebo námi schválených dílů a neprovedením opravy servisem GARDENA nebo autorizovaným odborníkem. Odpovídající platí i pro doplňkové díly a příslušenství.</p>
<p>SK Predmet záruky Upozorňujeme dôrazne na to, že podľa zákona o poskytovaní záruk nezodpovedáme za škody spôsobené našimi výrobkami, v prípade, že boli boli vyvolané neodbornými opravami, výmenou dielcov, ktoré nepatria k originálnym dielom GARDENA alebo neboli nami schválené rovnako boli spôsobené servisnými zásahmi, ktoré neboli vykonané servisom GARDENA alebo autorizovaným odborníkom. Rovnako to platí pre doplnky a príslušenstvo.</p>
<p>GR Ευθύνη για το προϊόν Σας υπενθυμίζουμε ρητά, ότι σύμφωνα με το νόμο περί ευθύνης για τα προϊόντα δεν ευθυνόμαστε για ενδεχόμενες βλάβες που προκαλούνται από τις συσκευές μας, εφόσον οφείλονται σε μία ακατάλληλη επισκευή ή σε μια αντικατάσταση τμημάτων για την οποία δεν έχουν χρησιμοποιηθεί τα πρωτότυπα ανταλλακτικά της GARDENA ή τα από μας εγκεκριμένα ανταλλακτικά και σε περίπτωση που δεν εκτελείται η επισκευή από το Τμήμα Εξυπηρέτησης Πελατών της GARDENA ή από έναν εξουσιοδοτημένο εξειδικευμένο τεχνίτη. Το ίδιο ισχύει για εξαρτήματα και συμπληρωματικά τμήματα.</p>
<p>RUS Ответственность за изделие Мы подчеркиваем, что согласно закону об ответственности за продукцию мы не отвечаем за ущерб, связанный с нашими приборами, если он вызван непредусмотренным нами ремонтом или использованием сменных деталей, не являющихся оригинальными деталями фирмы GARDENA или разрешенным нами к применению деталями, и если ремонт производился не службой фирмы GARDENA или уполномоченным этой фирмой специалистом. Это утверждение распространяется на дополнительные детали и принадлежности.</p>
<p>SLD Jamstvo za izdelek Pismeno poudarjamo, da po zakonu jamstva za izdelek nismo odgovorni za škodo, ki bi nastala zaradi uporabe našega izdelka, prav tako tudi ne za škodo ki bi nastala zaradi nepravilnega popravila izdelka ali pri napačni zamenjavi delov, ki niso originalni deli GARDENA ali pri uporabi z naše strani potrjenih delov, ki pa niso bili vgrajeni v servisu GARDENA ali v naši pooblaščenih servisni službi. Enako velja tudi za nadomestne dele in opremo.</p>
<p>UA Гарантії забезпечення належної якості товарів Ми чітко наголошуємо, що ми згідно з Законом про правові гарантії забезпечення належної якості товарів не ручаємося за шкоду, завдану нашими приладами, коли вони спричинені неналежним проведенням ремонту або заміною деталей не материнськими оригіналами від GARDENA, або ж при заміні деталей, які нами дозволені, але проведенні ремонту не сервісною службою GARDENA чи авторизованим фахівцем. Відповідне положення стосуються також додаткових деталей для доукомплектування та арматури.</p>
<p>HR Odgovornost za proizvod Izričito napominjemo da u skladu sa Zakonom o odgovornosti za proizvode nismo odgovorni za štete uzrokovane našim uređajima ako su one izazvane nestručnim popravkom ili u slučaju zamjene dijelova nisu korišteni originalni GARDENA dijelovi ili dijelovi koje smo odobrili i popravak nije izvršio GARDENA servis ili ovlašteni stručnjak. Isto vrijedi i za dodatne dijelove i pribor.</p>
<p>TR Belgesi Onarımlar sadece GARDENA servisi veya yetkili GARDENA acentalarınca yapılabilir. Gayri nizami tamiratlardan, orijinal GARDENA yedek parçaları veya tarafımızdan önerilen yedek parçaları kullanılmadan veya onarımların GARDENA servisinde veya yetkili bir acenta/usta tarafından yapılmamasından ötürü meydana gelecek bozukluk ve hasarlardan. Üretim Kanunu gereğince sorumlu olmadığımızı bilhassa hatırlatmak isteriz. Bu husus tamamlayıcı parçalar ve aksesuar için de geçerlidir. authorised specialist.</p>
<p>RO Responsabilitatea legala a produsului Menționăm în mod expres ca, în concordanță cu responsabilitatea legală a produsului, nu suntem răspunzători de nici un accident provocat de produsele noastre dacă se datorează reparării necorespunzătoare sau dacă piesele de schimb nu sunt originale GARDENA sau aprobate de GARDENA, sau dacă reparațiile nu au fost efectuate de un Centru de Service GARDENA sau un specialist autorizat. Aceleași prevederi se aplică și pieselor de schimb și accesoriilor.</p>
<p>BG Отговорност за качество: Изрично подчертаваме, че съгласно закона за отговорност за качество, ние не носим отговорност за вредите причинени от нашите уреди, ако същите са причинени от неправилен ремонт или при подмяната на части не са използвани оригинални части на БАРИОМА или части одобрени от нас и ремонта не е извършен от сервиз на БАРИОМА или оторизиран специалист. Същото важи за допълнителните части и принадлежности.</p>
<p>EST Tootevastutus: Juhime teie tähelepanu sellele, et tootevastutuseaduse kohaselt ei vastuta me meie seadmete poolt põhjustatud kahjude eest, kui need on tekkinud asjatundmatu paranduse tagajärjel või kui detaili vahetamisel ei kasutatud GARDENA originaalvaruosi ega meie poolt kasutada lubatud varuosi ja kui parandustööd ei ole teinud GARDENA klienditeenindusspetsialistid ega meie volitatud spetsialistid. Sama kehtib lisadetailide ja tarvikute kohta.</p>
<p>LT Atsakomybė už produkciją: Nurodome, kad remdamiesi Atsakomybės už produkciją įstatymu, neatsakome už nuostolius, sukeltus mūsų prietaisų, jei jie atsirado dėl netinkamo remonto, arba, jei keičiant dalis, buvo naudojamos neoriginalios GARDENA dalys arba dalys, kurių mes neleidome naudoti, o remontą atliko ne GARDENA servisas arba neįgaliotasis specialistas. Tas pats galioja papildomoms dalims ir priedams.</p>
<p>LV Produkta atbildība: Mēs skaidri norādām uz to, ka saskaņā ar Produkta atbildības likumu, mēs neatbildam par mūsu iekārtu radītiem zaudējumiem, ciktāl tos ir izraisījis neatbilstošs remonts vai daļu nomaiņa ar neoriģinālām GARDENA daļām vai ne ar mūsu norādītajām detaļām un remontu nav veicis GARDENA serviss vai pilnvarots speciālists. Tas pats attiecas uz papildinošajām daļām un piederumiem.</p>

Deutschland / Germany

GARDENA
Manufacturing GmbH
Central Service
Hans-Lorenser-Str. 40
89079 Ulm
Produktfragen:
(+49) 731 490-123
Reparaturen:
(+49) 731 490-290
service@gardena.com

Argentina

Husqvarna Argentina S.A.
Vera 745
(C1414A00) Buenos Aires
Phone: (+ 54) 11 4858-5000
diego.poggi@ar.husqvarna.com

Australia

Husqvarna Australia Pty. Ltd.
Locked Bag 18
Gosford NSW 2250
or: 69 Chivers Rd
Somersby NSW 2250
Phone: + 61 (0) 2 4372 1500
customer.service@
husqvarna.com.au

Austria / Österreich

Husqvarna Austria GmbH
Consumer Products
Industriezeile 36
4010 Linz
Phone: (+43) (0) 732/77 01 01-90
consumer.service@husqvarna.at

Belgium

GARDENA Belgium NV/SA
Leuvensesteenweg 555 b10
1930 Zaventem
Phone: (+32) 27 20 921 2
info@gardena.be

Brazil

Palash Importação
e Comércio Ltda
Rua São João do Araguaia, 338
Barueri – SP – CEP: 06409-060
Phone: (+55) 11 4198-9777
eduardo@palash.com.br

Bulgaria

Husqvarna Bulgaria Eood
72 Andrey Ljapchev Blvd.
1799 Sofia
Phone: 02/9 75 30 76

Canada

GARDENA Canada Ltd.
100 Summerlea Road
Brampton, Ontario L6T 4X3
Phone: (+1) 905 792 93 30
info@gardenacanada.com

Chile

Garden Chile S.A.
San Sebastián 2839
Ofic. 701 A
Las Condes - Santiago de Chile
Phone: (+56) 2 20 10 708
garfar_cl@yahoo.com

Costa Rica

Compania Exim
Euroiberoamericana S.A.
Aptdo Postal 1260
San José
Phone: (+506) 223 20 75
exim_euro@racsa.co.cr

Croatia

SILK ADRIA d.o.o.
Josipa Lončara 3
10090 Zagreb
Phone: (+385) 1 3794 580
silk.adria@zg.t-com.hr

Cyprus

FARMOKIPIKI LTD
P.O. Box 7098
74, Digeni Akritia Ave.
1641 Nicosia
Phone: (+357) 22 75 47 62
condam@spidernet.com.cy

Czech Republic

GARDENA spol. s.r.o.
Tuřanka 115
62700 Brno
Phone: (+420) 548 217 777
gardena@gardenabmo.cz

Denmark

GARDENA
Husqvarna Consumer Outdoor
Products
Salgsafdelning Danmark
Box 9003
200 39 Malmö
info@gardena.dk

Estonia

Husqvarna Eesti OÜ
Consumer Outdoor Products
Kesk tee 10, Aaviku küla
Rae vald, Harju maakond 75305
kontakt.et@gardena.ee

Finland

Oy Husqvarna Ab
Consumer Outdoor Products
Lautatarhankatu 8 B / PL 3
00581 HELSINKI
info@gardena.fi

France

Husqvarna France S.A.S.
9 – 11 allée des Pierres Mayettes
ZAC des Barbanniers
B.P. 99
92232 Gennevilliers cedex
Phone: (+33) 01 40 85 30 40
service.consommateurs@gardena.fr

Great Britain

Husqvarna UK Ltd
Preston Road
Aycliffe Industrial Park
Newton Aycliffe
Co Durham
DL5 6UP
info.gardena@husqvarna.co.uk

Greece

HUSQVARNA ΕΛΛΑΣ Α.Ε.Β.Ε.
Υψηλά Ηραίου 33Α
Βλ. Πτε. Κορωπίου
19 400 Κορωπί Αττικής
Phone: (+30) 210 6620225 – 6
service@agropkip.gr

Hungary

Husqvarna
Magyarország Kft.
Ezred u. 1 – 3
1044 Budapest
Phone: (+ 36) 80 20 40 33
gardena.gardena.hu

Iceland

Ö. Johnson & Kaaber
Tunguhalsi 1
110 Reykjavik
ooj@ojk.is

Ireland

McLoughlins RS
Unit 5
Norther Cross Business Park
North Road, Finglas
Dublin 11

Italy

GARDENA Italia S.p.A.
Via Donizetti 22
20020 Lainate (Mi)
Phone: (+39) 02.93.94.79.1
info@gardenaitalia.it

Japan

KAKUICHI co., Ltd.
Sumitomo Realty & Development
Kojimachi
BLDG. 8F
5 – 1 Nibanncho, chiyoda-ku,
Tokyo 102-0084
Phone: (+81)-(0)3-3264-4721
m_ishihara@kaku-ichi.co.jp

Latvia

SIA „Husqvarna Latvija“
Consumer Outdoor Products
Bākūzu iela 6, Rīga, LV-1024
info@husqvarna.lv

Lithuania

UAB Husqvarna Lietuva
Consumer Outdoor Products
Ateities pl. 77C
LT-52104 Kaunas
centras@husqvarna.lt

Luxembourg

Magasins Jules Neuberg
39, rue Jacques Stas
Luxembourg-Gasperich 2549
Case Postale No. 12
Luxembourg 2010
Phone: (+352) - 40 14 01
api@neuberg.lu

Netherlands

GARDENA Nederland B.V.
Postbus 50176
1305 AD ALMERE
Phone: (+31) 36 521 00 00
info@gardena.nl

Neth. Antilles

Jonka Tuincentrum
Sta. Rosa Weg 196
P.O. Box 8200
Curaçao
Phone: (+599) 9 767 66 55
pgm@jonka.com

New Zealand

Husqvarna New Zealand Ltd.
51 Aintree Avenue
Mangere, Manukau 2022
or: PO Box 76437
Manukau City 2241
Phone: (09)9202410

Norway

GARDENA
Husqvarna Consumer Outdoor
Products
Salgskontor Norge
Klevenveien 6
1540 Vestby
info@gardena.no

Poland

HUSQVARNA Poland Spółka z o.o.
ul. Wysockiego 15 b
03-371 Warszawa
Oddział w Szymanowie
Szymanów 9 d
05-532 Baniocza

Portugal

Husqvarna Portugal SA
Sintra Business Park
Edifício 1 - Fracção 0 G
Abrunheira
2710-089 Sintra
info@gardena.pt

Romania

MADEX INTERNATIONAL SRL
Soseaua Odăii 117 – 123
Sector 1, București,
RO 013603
Phone: (+40) 21 352-7603 / 4 / 5 / 6
madex@gardena.ro

Russia / Россия

000 «Husqvarna»
Leningradskaya street, vliadenie 39
Khimki Business Park
Building 2, 4th floor
141400 Moscow Region, Khimki
Phone: +7 (495) 797 26 70

Singapore

HY-RAY PRIVATE LIMITED
40 Jalan Pemimpin
#02-08 Tat Ann Building
Singapore 577185
Phone: (+65) 6253 2277
shiyiy@hyray.com.sg

Serbia

DOMEL d.o.o.
Savski Nasip 7
11070 Novi Beograd
Serbia
Phone: (+381) 11 2772 204
miroslav.jejina@domel.co.yu

Slovenia

GARDENA d.o.o.
Brodišče 15
1236 Trzin
Phone: (+386) 1 580 93 32
servis@gardena.si

South Africa

GARDENA
South Africa (Pty.) Ltd.
P.O. Box 11534
Vorna Valley 1686
Phone: (+27) 11 315 02 23
sales@gardena.co.za

Spain

Husqvarna Espana S.A.
C/Basauri, nº 6
La Florida
28023 Madrid
Phone: (+34) 91 708 05 00
(4 líneas)
atencioncliente@gardena.es

Sweden

GARDENA
Husqvarna Consumer Outdoor
Products
Försäljningskontor Sverige
Box 9003
20039 Malmö
info@gardena.se

Switzerland / Schweiz

Husqvarna Schweiz AG
Consumer Products
Industriestrasse 10
5506 Mägenwil
Phone: +41 (0) 62 887 37 00
info@gardena.ch

Turkey

GARDENA Dost Diş Ticaret
Mümesillik A.Ş.
Sanayi Çad. Adli Sok. No. 1
34873 Kartal – Istanbul
Phone: (+90) 216 38 93 939
info@gardena-dost.com.tr

Ukraine / Україна

ТОВ «Хускварна Україна»
Васильківська, 34, 204-Г
03022, Київ
Тел.: (+38 044) 498 39 02
info@gardena.ua

USA

GARDENA Canada Ltd.
100 Summerlea Road
Brampton, Ontario L6T 4X3
Phone: (+1) 905 792 93 30
info@gardenacanada.com

1461-20.960.04/0709

© GARDENA Manufacturing GmbH
D-89070 Ulm
http://www.gardena.com