

Accu 60 Art. 8801
Accu 80 Art. 8803
Accu 100 Art. 8805

Accu 80 Art. 8824
Accu 100 Art. 8825

D Betriebsanleitung

Accu-Rasenkantenschere / Accu-Strauchschere

GB Operating Instructions

Accu Edging Shears / Accu Shrub Shears

F Mode d'emploi

Cisailles à gazon sur accu / Taille-buissons sur accu

NL Instructies voor gebruik

Lithiumaccu-graskantenschaar / Lithiumaccu-buxusschaar

S Bruksanvisning

freeClip Grass / freeClip Bush

I Istruzioni per l'uso

Forbici per erba a batteria / Rifilasiopei a batteria

E Manual de instrucciones

Tijeras Accu / Recortasetos sin cable

P Instruções de utilização

Tesoura com acumulador / Tesoura para arbustos com acumulador

DK Brugsanvisning

freeClip Grass / freeClip Bush

GARDENA Forbici per erba a batteria / Rifilasiepi a batteria

Benvenuti nel giardino GARDENA...



Questa è la traduzione dal testo originale tedesco delle istruzioni per l'uso. Si raccomanda di leggere attentamente le istruzioni e di seguire le avvertenze riportate. Si imparerà così a conoscere il prodotto e ad usarlo correttamente.



Per motivi di sicurezza bambini, giovani sotto i 16 anni e tutti coloro che non hanno preso visione delle istruzioni non devono utilizzare le forbici e le rifilasiepi a batteria.

→ Conservare le istruzioni in un luogo sicuro.

Indice

1. Modalità d'impiego	43
2. Norme di sicurezza	43
3. Montaggio	45
4. Messa in uso	45
5. Utilizzo	46
6. Messa fuori servizio	47
7. Manutenzione	47
8. Risoluzione dei guasti	48
9. Accessori	49
10. Dati tecnici	49
11. Assistenza / Garanzia	50

1. Modalità d'impiego

Settore di utilizzo Forbici per erba

Le forbici per erba a batteria GARDENA sono un prodotto per uso hobbistico, concepito per rifinire i bordi del prato o tagliare piccoli tappeti erbosi in giardini privati.

Settore di utilizzo Rifilasiepi

Le rifilasiepi a batteria GARDENA sono un prodotto per uso hobbistico, ideato per spuntare getti e regolare la forma di siepi, arbusti, cespugli e rampicanti in giardini e spazi privati.

ATTENZIONE!
Pericolo di lesioni!



Per ragioni di sicurezza e incolumità personale, l'utilizzo deve essere comunque conforme al tipo di lama montata. Non si potrà pertanto usare l'attrezzo che monta lame da erba per potare le siepi, né l'attrezzo che monta lame da siepi per tagliare erba e bordure.

2. Norme di sicurezza

→ Attenzione ai simboli di sicurezza riportati sull'attrezzo.



ATTENZIONE!
Prima di mettere in uso l'attrezzo, leggere le istruzioni.

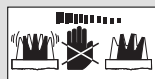

PERICOLO!
L'attrezzo è ancora in funzione!



ATTENZIONE!
Proteggere da pioggia e umidità.



ATTENZIONE!
Tenere lontano persone o animali dalla zona di lavoro.

Controlli preliminari

- Prima di ogni impiego, controllare sempre l'attrezzo.
- Prima di iniziare il lavoro, controllare con cura la zona da tagliare e rimuovere eventuali oggetti estranei.

Sicurezza personale

Adoperare l'attrezzo solo in condizioni di sicurezza adeguate.

Non lavorare sotto la pioggia e in ambiente umido o bagnato.

Non adoperare l'attrezzo se si riscontra che le lame e/o i dispositivi di sicurezza sono danneggiati o logorati. Non rimuovere o disattivare mai i dispositivi di sicurezza.

Indossare sempre un abbigliamento adeguato evitando indumenti troppo larghi, bigiotteria o quant'altro potrebbe impigliarsi nell'attrezzo. Calzare scarpe chiuse che non scivolino, mettersi i guanti, portare calzoni lunghi in modo da proteggere le gambe.

Durante il lavoro assumere sempre una posizione salda e sicura. Attenzione a non inciampare camminando all'indietro!

Nel caso in cui un corpo estraneo (ad esempio, un rametto particolarmente duro) blocchi il funzionamento delle lame, spegnere l'attrezzo rilasciando il tasto d'avviamento e rimuovere l'oggetto in questione utilizzando un attrezzo con punta smussata. Non usare mai le dita: le lame possono causare ferite gravi!



PERICOLO !

- **Non modificare mai l'angolazione dell'impugnatura mentre l'attrezzo è in funzione.**

Responsabilità dell'utente



Attenersi scrupolosamente alle istruzioni, adoperando l'attrezzo solo per gli impieghi e con le modalità indicate.

- **L'attrezzo non deve assolutamente essere usato per sminuzzare materiale per composte.**

Durante l'uso prestare la massima attenzione. Ricordarsi che la responsabilità fa capo direttamente a chi detiene o adopera l'attrezzo.

Assicurarsi che nei pressi della zona di lavoro non vi siano altre persone (soprattutto bambini) o animali.

Carica della batteria



PERICOLO D'INCENDIO !

- **Non ricaricare mai l'attrezzo vicino a sostanze acide o facilmente infiammabili.**

Utilizzare esclusivamente il caricabatterie originale GARDENA. Caricabatterie diversi possono danneggiare irrimediabilmente le batterie e addirittura provocare incendi.

Utilizzare l'unità di ricarica solo se il cavo è in perfette condizioni. Verificare quindi regolarmente che non presenti segni di danneggiamento o usura.

Non utilizzare l'unità di ricarica GARDENA per batterie non ricaricabili: pericolo d'incendio!

Durante la ricarica non mettere mai in funzione l'attrezzo.

Caricare la batteria solo a temperature tra 10 – 45 °C. Far raffreddare la batteria dopo un forte carico.

Condizioni di lavoro



PERICOLO DI ESPLOSIONE !

- **Proteggere le forbici a batteria dal calore eccessivo e dal fuoco.**

Non poggiare su termosifoni né esporre ai raggi solari diretti per periodi prolungati.

Utilizzare le forbici a batteria solo con temperature ambiente comprese tra -10 °C e +45 °C.

Interruzione del lavoro

- Non lasciare mai l'attrezzo incustodito: se si deve interrompere il lavoro, riporlo in un luogo sicuro.
- Se ci si deve spostare da un punto di lavoro a un altro, tenere sempre l'attrezzo spento durante il percorso.
- Non lavorare sotto la pioggia e in ambiente umido o bagnato.
- Per trasportare le forbici a batteria, applicare la protezione sulla lama.

Conservazione

Non lasciare le forbici per erba ad una temperatura superiore a 35 °C o esposto direttamente alla luce del sole.

Non lasciare le forbici per erba in luoghi dove può accumularsi elettricità statica.

3. Montaggio

Montaggio e smontaggio delle ruote

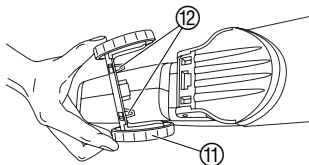

Montaggio e smontaggio del manico telescopico girevole

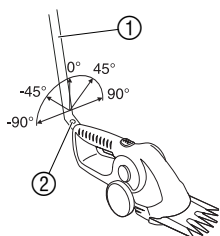

Le ruote sono comprese unicamente nella dotazione delle forbici per erba. (L'ordinazione aggiuntiva può essere effettuata mediante il Servizio Clienti GARDENA).

Montaggio delle ruote:

→ Rivoltare l'attrezzo, inserire il blocco ruote ⑪ nella sua sede e premere in modo da far scattare i due fermi ⑫.

Smontaggio delle ruote:

→ Comprimere l'estremità delle ruote ⑪ come indicato nella figura ed estrarle.

Il manico telescopico girevole GARDENA, art. 8817, disponibile come accessorio, può essere montato con un'inclinazione compresa tra i +90° e i -90°, a passi di 45°.

Montaggio del manico:

→ Inserire il manico ① con l'inclinazione desiderata nel punto d'innesto sull'attrezzo: si deve avvertire uno scatto.

Smontaggio del manico:

→ Premere il tasto di rilascio ② ed estrarre il manico.

Quando il manico è inserito, l'interruttore di sicurezza e il tasto di avviamento posti sull'attrezzo non funzionano.

Per il montaggio della lama, vedere 8. Soluzione dei problemi "Sostituire la lama".

4. Messa in uso

Carica della batteria

Prima di utilizzare le forbici per la prima volta, caricare completamente la batteria. Tempo di carica (con batteria scarica): Accu 60 ca. 5 ore, Accu 80 ca. 6 ore, Accu 100 ca. 7 ore.

La batteria agli ioni di litio può essere caricata con qualsiasi livello di carica e il caricamento può essere interrotto in qualsiasi momento, senza provocare danni (assenza di effetto memoria).



ATTENZIONE!

La sovratensione provoca danni irreparabili alle batterie e al caricabatterie.

→ Verificare che sia presente la corretta tensione di rete.

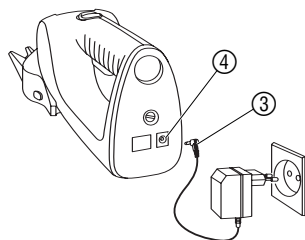

1. Inserire lo spinotto ③ nella presa ④ delle forbici a batteria.

2. Inserire il caricabatterie nella presa di rete.

Durante il caricamento, la presa ④ si accende con luce rossa. La batteria viene caricata.

Se la presa ④ non è più rossa, significa che la batteria è caricata completamente.

3. Estrarre dapprima lo spinotto dall'apposita presa ④ e poi estrarre il caricabatterie dalla presa di rete.

Se la potenza delle forbici a batteria diminuisce notevolmente, è necessario caricare la batteria. Non attendere che la lama si arresti completamente.

Se la presa lampeggia in rosso durante il caricamento, è presente un'anomalia (vedere 8. Soluzione dei problemi).

5. Utilizzo

ATTENZIONE !
Pericolo di lesioni!



I dispositivi di sicurezza installati dal fabbricante sull'attrezzo non devono in nessun caso venir rimossi o deviati, come ad esempio nastrandolo l'interruttore sull'impugnatura. Sussiste altrimenti il pericolo di ferirsi e l'attrezzo non si arresta più automaticamente.

→ **Non rimuovere o disattivare mai i dispositivi di sicurezza.**

L'interruttore di sicurezza impedisce l'avvio involontario dell'attrezzo.

Impiego dell'attrezzo



1. **Forbici a batteria:** Sgombrare la superficie da trattare da pietre e altri oggetti e rimuovere la protezione della lama ⑥.

Rifiliasiepi a batteria: Rimuovere la custodia lame ⑥.

2. **Regolazione ergonomica:**

Premere il pulsante ⑦ e variare l'angolazione dell'impugnatura.

3. **Azionamento:**

Per avviare l'attrezzo, spingere in avanti l'interruttore di sicurezza ⑧ e quindi premere il tasto di avviamento ⑨. Rilasciare l'interruttore di sicurezza ⑧.

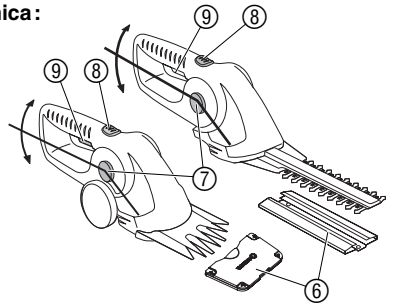

Manico telescopico

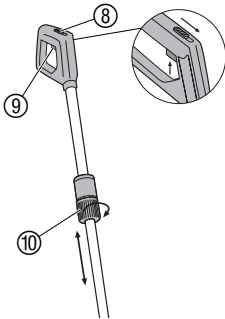

Il **manico telescopico girevole GARDENA, art. 8817** può essere montato a passi di 45° (vedi 3. Montaggio). ed è allungabile in continuo (da 85 a 120 cm) per adattarne l'altezza alla propria statura.

1. Montare il manico telescopico girevole (vedi 3. Montaggio).

2. Allentare la ghiera ⑩.

3. Regolare la lunghezza del manico e riavvitare la ghiera ⑩.

4. Per azionare l'attrezzo, premere contemporaneamente l'interruttore di sicurezza ⑧ e il tasto di accensione ⑨.

5. Rilasciare l'interruttore di sicurezza ⑧.

6. Messa fuori servizio

Conservazione / In inverno

Riporre l'attrezzo lontano dalla portata dei bambini.

1. Pulire accuratamente l'attrezzo e lubrificarne le lame (vedi 7. Manutenzione).
2. Mettere sulle lame l'apposita custodia di protezione.
3. Carica della batteria (vedere 4. Messa in uso).
4. Riporre l'attrezzo in un luogo asciutto e protetto dal gelo.

Smaltimento

(conforme a: RL2002/96/EC)



Non smaltire insieme ai normali rifiuti domestici. Utilizzare sempre gli appositi contenitori di raccolta.

Smaltimento delle batterie



Le forbici e le rifilasioie a batteria GARDENA contengono celle agli ioni di litio che, una volta esaurite, non devono essere smaltite insieme ai normali rifiuti domestici.

Si raccomanda di riporre le batterie esaurite negli appositi contenitori di raccolta.

1. Scaricare completamente le celle agli ioni di litio.
2. Smaltire opportunamente le celle agli ioni di litio.

7. Manutenzione

PERICOLO !
Pericolo di lesioni!



Prima di effettuare qualunque intervento sull'attrezzo, assicurarsi che non sia sotto carica.

→ **Durante le operazioni di manutenzione, non spingere in avanti il blocco di accensione delle forbici a batteria.**

ATTENZIONE !
Pericolo di lesioni!



Per ragioni di sicurezza e incolumità personale non lavare mai l'attrezzo con acqua corrente o con un getto d'acqua, tanto meno se sotto pressione.

Riaffilatura delle lame per erba

Per un risultato di taglio ottimale è necessario che le lame siano sempre perfettamente affilate.

Si raccomanda di ripristinarne sempre il filo correggendo le eventuali intaccature causate da sassi o altri materiali.

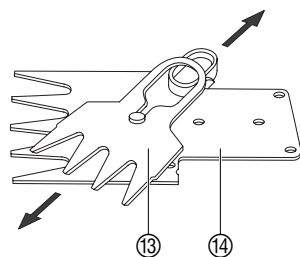

1. Smontare le lame (vedi 8. Risoluzione dei guasti "Sostituzione delle lame").
2. Separare la lama superiore ⑬ da quella inferiore ⑭.
3. Rimuovere eventuali residui di erba e di sporco rimasti fra le lame.
4. Riaffilare le lame utilizzando un cote.
5. Rimontare le lame (vedi 8. Risoluzione dei guasti "Sostituzione delle lame").

Pulizia delle lame

Per garantire nel tempo funzionalità e prestazioni, l'attrezzo deve essere pulito accuratamente prima e dopo l'uso.

1. Pulire l'attrezzo con un panno umido.
2. Lubrificare le lame usando l'apposito **Spray lubrificante GARDENA, art. 2366** o, in alternativa, olio per macchine da cucire.

8. Risoluzione dei guasti

PERICOLO !
Pericolo di lesioni!



Prima di effettuare qualunque intervento sull'attrezzo, assicurarsi che non sia sotto carica.

→ **Durante la risoluzione dei guasti, non spingere in avanti il blocco di accensione delle forbici a batteria.**

Sostituzione delle lame

Qualora, nonostante una pulizia accurata, le lame non dovessero tagliare bene, bisogna procedere alla loro sostituzione.

Utilizzare esclusivamente lame di ricambio originali GARDENA.

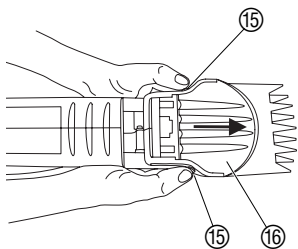

Set di lame per forbici per erba	Accu 60/80	art. 2345
Set di lame per rifilasio	Accu 100	art. 2346
Set di lame per rifilasio	Accu 80/100	art. 5378

1. Togliere le ruote (vedi 3. Montaggio).
2. Premere contemporaneamente i due fermi ⑮ e spingere in avanti la slitta di scorrimento ⑯ fino alla battuta d'arresto.
3. Ribaltare la slitta di scorrimento ⑯ ed estrarre le lame ⑰.
4. Pulire la sede degli ingranaggi e lubrificarli con grasso non acido (vaselina).
5. Inserire le lame ⑰ e riabbassare la slitta di scorrimento ⑯.
6. Spingere indietro la slitta di scorrimento ⑯ fino a far scattare i due fermi ⑮.

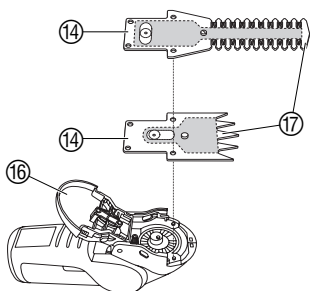

Sostituzione della batteria:



Un cortocircuito può provocare l'incendio dell'attrezzo.

→ **Evitare che parti metalliche tocchino i contatti della batteria.**

1. Allentare la vite ⑱.
2. Rimuovere il coperchio ⑲.
3. Estrarre la batteria.
4. Sfilare i connettori ⑳.
5. Inserire la nuova batteria, collegarla e richiudere l'attrezzo.

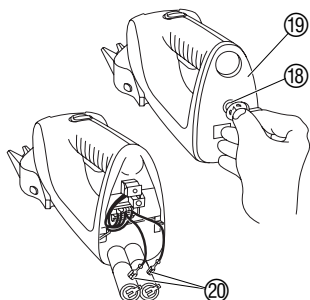

Durante la ricarica la presa di lampeggia in rosso

Si è verificata un'anomalia durante il caricamento.

→ Disinserire e reinserire il cavo di caricamento.

L'anomalia viene eliminata.

In caso contrario, rivolgersi al Centro di Assistenza Tecnica GARDENA.

Le batterie possono essere sostituite. Se si necessita di una batteria nuova, rivolgersi al Centro di Assistenza Tecnica GARDENA.



In caso di altre anomalie, contattare il Centro di Assistenza Tecnica GARDENA. Le riparazioni devono essere eseguite esclusivamente dai Centri di Assistenza Tecnica GARDENA o dai rivenditori autorizzati GARDENA.

9. Accessori

Manico telescopico girevole	Per tutte le forbici e le rifilasioiepi a batteria	art. 8817
Lame di ricambio	Per le forbici a batteria Accu 60 /Accu 80 (Larghezza di taglio 8 cm)	art. 2345
Lame di ricambio	Per le forbici a batteria Accu 100 (Larghezza di taglio 10 cm)	art. 2346
Lame di ricambio	Per le rifilasioiepi Accu 80 /Accu 100	art. 5378
Gruppo ruote	Per tutte le forbici a batteria GARDENA	Disponibile attraverso il Centro di Assistenza Tecnica GARDENA
Batteria di ricambio	Per Accu 60 /Accu 80 /Accu 100	Disponibile attraverso il Centro di Assistenza Tecnica GARDENA

10. Dati tecnici

	Forbici per erba a batteria			Rifilasioiepi a batteria	
	Accu 60 art. 8801	Accu 80 art. 8803	Accu 100 art. 8805	Accu 80 art. 8824	Accu 100 art. 8825
Batteria	a 3,6V=3,6V	a 3,6V=7,2V	a 3,6V=10,8V	a 3,6V=7,2V	a 3,6V=10,8V
Capacità della batteria	1 agli ioni di litio 1,1Ah	2 agli ioni di litio 1,1Ah	3 agli ioni di litio 1,1Ah	2 agli ioni di litio 1,1Ah	3 agli ioni di litio 1,1Ah
Tempo di carica della batteria	ca. 5 ore	ca. 6 ore	ca. 7 ore	ca. 6 ore	ca. 7 ore
Caricabatterie					
Tensione di rete	230 V / 50 Hz	230 V / 50 Hz	230 V / 50 Hz	230 V / 50 Hz	230 V / 50 Hz
Corrente di uscita nominale	130 mA	130 mA	130 mA	130 mA	130 mA
Tensione di uscita max.	20 V (DC)	20 V (DC)	20 V (DC)	20 V (DC)	20 V (DC)
Autonomia operativa (con batteria carica)	ca. 60 minuti	ca. 80 minuti	ca. 100 minuti	ca. 80 minuti	ca. 100 minuti
Prestazioni di taglio	ca. 1100 m	ca. 1400 m	ca. 1500 m		
Lame: capacità di taglio	8 cm	8 cm	10 cm	20 cm	20 cm

	Forbici per erba a batteria			Rifiliasiepi a batteria	
	Accu 60 art. 8801	Accu 80 art. 8803	Accu 100 art. 8805	Accu 80 art. 8824	Accu 100 art. 8825
Peso	ca. 850 g	ca. 900 g	ca. 950 g	ca. 1000 g	ca. 1050 g
Condizioni di lavoro:					
Emissione sonora $L_{pA}^{1)}$	78 dB (A)	78 dB (A)	82 dB (A)		
Livello rumorosità $L_{WA}^{2)}$			testato:	77 dB (A)	73 dB (A)
			garantito:	79 dB (A)	75 dB (A)
Sollecitazione all'arto $a_{vhw}^{1)}$	< 2,5 m/s ²	< 2,5 m/s ²	< 2,5 m/s ²	< 2,5 m/s ²	< 2,5 m/s ²

Metodo di rilevamento conforme a: 1) prEN 50260-1 2) RL 2000/14/EG

11. Assistenza / Garanzia

Assistenza

In caso di guasto o di anomalia di funzionamento, rivolgersi al Centro Assistenza Tecnica Nazionale, tel. 199.400.169.

Garanzia

Questo prodotto GARDENA è coperto da garanzia legale (nella Comunità Europea per 24 mesi a partire dalla data di acquisto) relativamente a tutti i difetti imputabili a vizi di fabbricazione o di materiale impiegato. Il prodotto in garanzia potrà essere, a nostra discrezione, o sostituito con uno in perfetto stato di funzionamento o riparato gratuitamente qualora vengano osservate le seguenti condizioni:

- il prodotto sia stato adoperato in modo corretto e conforme alle istruzioni e nessun tentativo di riparazione sia stato eseguito dall'acquirente o da terzi
- il prodotto sia stato spedito a spese del mittente direttamente a un Centro Assistenza GARDENA allegando il documento che attesta l'acquisto (fattura o scontrino fiscale) e una breve descrizione del problema riscontrato.

Le lame, in quanto parti soggette a usura, non rientrano nella garanzia.

L'intervento in garanzia non estende in nessun caso il periodo iniziale.

La presente garanzia del produttore non inficia eventuali rivalse nei confronti del negoziante/rivenditore.

<p>D <i>Produkthftung</i></p>	<p>Wir weisen ausdrücklich darauf hin, dass wir nach dem Produkthaftungsgesetz nicht für durch unsere Geräte hervorgerufene Schäden einzustehen haben, sofern diese durch unsachgemäße Reparatur verursacht oder bei einem Teileaustausch nicht unsere Original GARDENA Teile oder von uns freigegebene Teile verwendet werden und die Reparatur nicht vom GARDENA Service oder dem autorisierten Fachmann durchgeführt wird. Entsprechendes gilt für Ergänzungsteile und Zubehör.</p>
<p>GB <i>Product Liability</i></p>	<p>We expressly point out that, in accordance with the product liability law, we are not liable for any damage caused by our units if it is due to improper repair or if parts exchanged are not original GARDENA parts or parts approved by us, and, if the repairs were not carried out by a GARDENA Service Centre or an authorised specialist. The same applies to spare parts and accessories.</p>
<p>F <i>Responsabilité</i></p>	<p>Nous vous signalons expressément que GARDENA n'est pas responsable des dommages causés par ses appareils, dans la mesure où ces dommages seraient causés suite à une réparation non conforme, dans la mesure où, lors d'un échange de pièces, les pièces d'origine GARDENA n'auraient pas été utilisées, ou si la réparation n'a pas été effectuée par le Service Après-Vente GARDENA ou l'un des Centres SAV agréés GARDENA. Ceci est également valable pour tout ajout de pièces et d'accessoires autres que ceux préconisés par GARDENA.</p>
<p>NL <i>Productaansprakelijkheid</i></p>	<p>Wij wijzen er nadrukkelijk op, dat wij op grond van de wet aansprakelijkheid voor producten niet aansprakelijk zijn voor schade ontstaan door onze apparaten, indien deze door onvakkundige reparatie veroorzaakt zijn, of er bij het uitwisselen van onderdelen geen gebruik gemaakt werd van onze originele GARDENA onderdelen of door ons vrijgegeven onderdelen en de reparatie niet door de GARDENA technische dienst of de bevoegde vakman uitgevoerd werd. Ditzelfde geldt voor extra-onderdelen en accessoires.</p>
<p>S <i>Produktansvar</i></p>	<p>Tillverkaren är inte ansvarig för skada som orsakats av produkten om skadan beror på att produkten har reparerats felaktigt eller om, vid reparation eller utbyte, andra än Original GARDENA reservdelar har använts. Samma sak gäller för kompletteringsdelar och tillbehör.</p>
<p>I <i>Responsabilità del prodotto</i></p>	<p>Si rende espressamente noto che, conformemente alla legislazione sulla responsabilità del prodotto, non si risponde di danni causati da nostri articoli se originati da riparazioni eseguite non correttamente o da sostituzioni di parti effettuate con materiale non originale GARDENA o comunque da noi non approvato e, in ogni caso, qualora l'intervento non venga eseguito da un centro assistenza GARDENA o da personale specializzato autorizzato. Lo stesso vale per le parti complementari e gli accessori.</p>
<p>E <i>Responsabilidad de productos</i></p>	<p>Advertimos que conforme a la ley de responsabilidad de productos no nos responsabilizamos de daños causados por nuestros aparatos, siempre y cuando dichos daños hayan sido originados por arreglos o reparaciones indebidas, por recambios con piezas que no sean piezas originales GARDENA o bien piezas autorizadas por nosotros, así como en aquellos casos en que la reparación no haya sido efectuada por un Servicio Técnico GARDENA o por un técnico autorizado. Lo mismo es aplicable para las piezas complementarias y accesorios.</p>
<p>P <i>Responsabilidade sobre o produto</i></p>	<p>Queremos salientar que segundo a lei da responsabilidade do fabricante, nós não nos responsabilizaremos por danos causados pelo nosso equipamento, quando estes ocorram em decorrência de reparações inadequadas ou da substituição de peças por peças não originais da GARDENA, ou peças não autorizadas. A responsabilidade tornar-se-à nula também depois de reparações realizadas por oficinas não autorizadas pela GARDENA. Esta restrição valerá também para peças adicionais e acessórios.</p>
<p>DK <i>Produktansvar</i></p>	<p>Vi gør udtrykkeligt opmærksom på at i henhold til produktansvarsloven er vi ikke ansvarlige for skader forårsaget af vores udstyr, hvis det skyldes uautoriserede reparationer eller hvis dele er skiftet ud og der ikke er anvendt originale GARDENA dele eller dele godkendt af os, eller hvis reparationerne ikke er udført af GARDENA-service eller en autoriseret fagmand. Det samme gælder for ekstra udstyr og tilbehør.</p>

<p>D EU-Konformitätserklärung Maschinenverordnung (9. GSGVO) / EMVG / Niedersp. RL Der Unterzeichnete GARDENA Manufacturing GmbH, Hans-Lorenser-Str. 40, D-89079 Ulm, bestätigt, dass das nachfolgend bezeichnete Gerät in der von uns in Verkehr gebrachten Ausführung die Anforderungen der harmonisierten EU-Richtlinien, EU-Sicherheitsstandards und produktspezifischen Standards erfüllt. Bei einer nicht mit uns abgestimmten Änderung des Gerätes verliert diese Erklärung ihre Gültigkeit.</p>	Bezeichnung des Gerätes: Accu-Rasenkantenschere / Accu-Strauchschere Description of the unit: Edging Accu Shears / Accu Shrub Shears Désignation du matériel : Cisailles à gazon sur accu / Taille-buissons sur accu Omschrijving van het apparaat: Lithiumaccu-graskantenschaar / Lithiumaccu-buxusschaar Produktbeskrivning: freeClip Bush / freeClip Bush
<p>GB EU Certificate of Conformity The undersigned GARDENA Manufacturing GmbH, Hans-Lorenser-Str. 40, D-89079 Ulm, hereby certifies that, when leaving our factory, the unit indicated below is in accordance with the harmonised EU guidelines, EU standards of safety and product specific standards. This certificate becomes void if the unit is modified without our approval.</p>	Descrizione del prodotto: Forbici a batteria Accu / Cesioie a batteria Descripción de la mercancía: Tijeras Accu / Recortasetos sin cable Descrição do aparelho: Tesoura com Acumulador / Tesoura para arbustos com acumulador Beskrivelse af enhederne: freeClip Grass / freeClip Bush
<p>F Certificat de conformité aux directives européennes Le constructeur, soussigné : GARDENA Manufacturing GmbH, Hans-Lorenser-Str. 40, D-89079 Ulm, déclare qu'à la sortie de ses usines le matériel neuf désigné ci-dessous était conforme aux prescriptions des directives européennes énoncées ci-après et conforme aux règles de sécurité et autres règles qui lui sont applicables dans le cadre de l'Union européenne. Toute modification portée sur ce produit sans l'accord express de GARDENA supprime la validité de ce certificat.</p>	Type: Art.-Nr.: Type: Art. No.: Type: Accu 60 Référence : 8801 Type: Accu 80 Art. nr.: 8803 Modello: Art. : 8824 Tipo: Accu 100 Art. Nº: 8825 Tipo: Art. Nº: Type: Varenr. :
<p>NL EU-overeenstemmingsverklaring Ondergetekende GARDENA Manufacturing GmbH, Hans-Lorenser-Str. 40, D-89079 Ulm, bevestigt, dat het volgende genoemde apparaat in de door ons in de handel gebrachte uitvoering voldoet aan de eis van, en in overeenstemming is met de EU-richtlijnen, de EU-veiligheidsstandaard en de voor het product specifieke standaard. Bij een niet met ons afgestemde verandering aan het apparaat verliest deze verklaring haar geldigheid.</p>	EU-Richtlijnen: 98/37/EC : 1998 EU directives: 2006/42/EC : 2006 Directives européennes : 2004/108/EC EU-richtlijnen: 2006/95/EC* EU direktiv: 93/68/EC Direttive UE: Ladegerät*, Charging Unit* Normativa UE: Chargeur*, Netstroomadapter* Directrizas da UE: Laddare*, Unita di ricarica EU Retningslinier: Terminal de recarga* Carregador* Art. 8824 / 8825 2000 / 14 / EG
<p>S EU Tillverkarintyg Undertecknad firma GARDENA Manufacturing GmbH, Hans-Lorenser-Str. 40, D-89079 Ulm, intygar härmed att nedan nämnda produkter överensstämmer med EU:s direktiv, EU:s säkerhetsstandard och produktspecifikation. Detta intyg upphör att gälla om produkten ändras utan vårt tillstånd.</p>	Schall-Leistungspegel: gemessen / garantiert Noise level: measured / guaranteed Puissance acoustique : mesurée / garantie Geluidsniveau: gemeten / gegarandeerd Ljudnivå: uppmätt / garanterad Livello rumorosità: Livello rumorosità: testato / garantito Nível sonoro: medido / garantizado Nível de ruído: medido / garantido Lydtryksniveau: afmålt / garanti Art. 8824 77 dB (A) / 79 dB (A) Art. 8825 73 dB (A) / 79 dB (A)
<p>I Dichiarazione di conformità alle norme UE La sottoscritta GARDENA Manufacturing GmbH, Hans-Lorenser-Str. 40, D-89079 Ulm, certifica che il prodotto qui di seguito indicato, nei modelli da noi commercializzati, è conforme alle direttive armonizzate UE nonché agli standard di sicurezza e agli standard specifici di prodotto. Qualunque modifica apportata al prodotto senza nostra specifica autorizzazione invalida la presente dichiarazione.</p>	Anbringningsjahr der CE-Kennzeichnung: Year of CE marking: Date d'apposition du marquage CE : Installatiejaar van de CE-aanduiding : CE-Märkningsår: 2006 Anno di rilascio della certificazione CE : Colocación del distintivo CE : Ano de marcação pela CE : CE-Mærkningsår:
<p>E Declaración de conformidad de la UE El que suscribe GARDENA Manufacturing GmbH, Hans-Lorenser-Str. 40, D-89079 Ulm, declara que la presente mercancía, objeto de la presente declaración, cumple con todas las normas de la UE, en lo que a normas técnicas, de homologación y de seguridad se refiere. En caso de realizar cualquier modificación en la presente mercancía sin nuestra previa autorización, esta declaración pierde su validez.</p>	Anno di rilascio della certificazione CE : Colocación del distintivo CE : Ano de marcação pela CE : CE-Mærkningsår:
<p>P Certificado de conformidad da UE Os abaixo mencionados GARDENA Manufacturing GmbH, Hans-Lorenser-Str. 40, D-89079 Ulm, por este meio certificam que ao sair da fábrica o aparelho abaixo mencionado está de acordo com as diretrizes harmonizadas da UE, padrões de segurança e de produtos específicos. Este certificado ficará nulo se a unidade for modificada sem a nossa aprovação.</p>	 Peter Lameli Technische Leitung Technical Dept. Manager Direction technique Hoofd technische dienst Technical Director Direzione Tecnica Dirección Técnica Director Técnico Tecnisk direktør
<p>DK EU Overensstemmelse certificat Undertegnede GARDENA Manufacturing GmbH, Hans-Lorenser-Str. 40, D-89079 Ulm bekræfter hermed, at enheder listet herunder, ved afsendelse fra fabrikken, er i overensstemmelse med harmoniserede EU retningslinier, EU sikkerhedsstandarder og produktspecifikationsstandarder. Dette certifikat træder ud af kraft hvis enhederne er ændret uden vor godkendelse.</p>	Ulm, den 01.07.2006 Ulm, 01.07.2006 Fait à Ulm, le 01.07.2006 Ulm, 01-07-2006 Ulm, 2006.07.01. Ulm, 01.07.2006 Ulm, 01.07.2006 Ulm, 01.07.2006 Ulm, 01.07.2006

Deutschland / Germany

GARDENA
Manufacturing GmbH
Central Service
Hans-Lorenser-Straße 40
D-89079 Ulm
Produktfragen:
(+49) 731 490-123
Reparaturen:
(+49) 731 490-290
service@gardena.com

Argentina

Husqvarna Argentina S.A.
Vera 745
(C1414AOO) Buenos Aires
Phone: (+54) 11 4858-5000
diego.poggi@ar.husqvarna.com

Australia

Husqvarna Australia Pty. Ltd.
Locked Bag 18
Gosford NSW 2250
Phone: (+61) (0) 2 4372 1500
customer.service@
husqvarna.com.au

Austria / Österreich

Husqvarna Austria GmbH
Consumer Products
Industriezeile 36
4010 Linz
Tel.: (+43) 732 77 01 01 - 90
consumer.service@
husqvarna.at

Belgium

GARDENA Belgium NV/SA
Sterrebeekstraat 163
1930 Zaventem
Phone: (+32) 2 720 92 12
Mail: info@gardena.be

Brazil

Palash Comércio e
Importação Ltda.
Rua São João do Araguaia, 338
- Jardim Califórnia -
Barueri - SP - Brasil -
CEP 06409-060
Phone: (+55) 11 4198-9777
eduardo@palash.com.br

Bulgaria

Хускварна България ЕООД
1799 София
Бул. „Андрей Ляпчев“ № 72
Тел.: (+359) 2 80 99 424
www.husqvarna.bg

Canada

GARDENA Canada Ltd.
100 Summerlea Road
Brampton, Ontario L6T 4X3
Phone: (+1) 905 792 9330
info@gardenacanada.com

Chile

Antonio Martinic y Cia Ltda.
Cassillas 272
Centro de Cassillas
Santiago de Chile
Phone: (+56) 2 20 10 708
garfar_cl@yahoo.com

Costa Rica

Compania Exim
Euroberoamericana S.A.
Los Colegios, Moravia,
200 metros al Sur del Colegio
Saint Francis - San José
Phone: (+506) 297 68 83
exim_euro@racsa.co.cr

Croatia

KLIS d.o.o.
Stanciceva 79
10419 Vukovina
Phone: (+385) 1 622 777 0
gardena@klis-trgovina.hr

Cyprus

FARMOKIPIKI LTD
P.O. Box 7098
74, Digeni Akritas Ave.
1641 Nicosia
Phone: (+357) 22 75 47 62
condam@spidernet.com.cy

Czech Republic

GARDENA spol. s r.o.
Tuřanka 115
627 00 Brno
Phone: (+420) 548 217 777
gardena@gardenabrn.cz

Denmark

GARDENA
Husqvarna Consumer Outdoor
Products
Salgsafdelning Danmark
Box 9003
S-200 39 Malmö
info@gardena.dk

Estonia

Husqvarna Eesti OÜ
Consumer Outdoor Products
Kesk tee 10, Aaviku küla
Rae vald, Harju maakond
75305
kontakt.etj@husqvarna.ee

Finland

Oy Husqvarna Ab
Consumer Outdoor Products
Lautatarhankatu 8 B / PL 3
00581 HELSINKI
info@gardena.fi

France

GARDENA France
Immeuble Exposial
9 - 11 allée des Pierres Mayettes
ZAC des Barbanniers, B.P. 99
- F - 92232 GENNEVILLIERS
cedex
Tél. (+33) 01 40 85 30 40
service.consommateurs@
gardena.fr

Great Britain

Husqvarna UK Ltd
Preston Road
Aycliffe Industrial Park
Newton Aycliffe
County Durham
DL5 6UP
info.gardena@
husqvarna.co.uk

Greece

HUSQVARNA GREECE S.A.
Branch of Koropi
Ilfestou 33A
Industrial Area Koropi
194 00 Athens - Greece
V.A.T. EL094094640
Phone: (+30) 210 66 20 225
info@husqvarna-consumer.gr

Hungary

Husqvarna
Magyarország Kft.
Ezred u. 1 - 3
1044 Budapest
Phone: (+36) 80 20 40 33
gardena@gardena.hu

Iceland

Ó. Johnson & Kaaber
Tunguhalsi 1
110 Reykjavik
ooj@ojk.is

Ireland

Michael McLoughlin & Sons
Hardware Limited
Long Mile Road
Dublin 12

Italy

GARDENA Italia S.p.A.
Via Donizetti 22
20020 Lainate (Mi)
Phone: (+39) 02.93.94.79.1
info@gardenaitalia.it

Japan

KAKUICHI Co. Ltd.
Sumitomo Realty &
Development Kojimachi
BLDG., 8F, 5-1 Nibanqyo,
Chiyoda-ku, Tokyo 102-0084
Phone: (+81) 33 264 4721
m_ishihara@kaku-ichi.co.jp

Latvia

SIA „Husqvarna Latvija“
Consumer Outdoor Products
Bakūžu iela 6, Rīga, LV-1024
info@husqvarna.lv

Lithuania

UAB Husqvarna Lietuva
Consumer Outdoor Products
Atleities pl. 77C
LT-52104 Kaunas
centras@husqvarna.lt

Luxembourg

Magasins Jules Neuberg
39, rue Jacques Stas
Luxembourg-Gasperich 2549
Case Postale No. 12
Luxembourg 2010
Phone: (+352) 40 14 01
api@neuberg.lu

Netherlands

GARDENA Nederland B.V.
Postbus 50176
1305 AD ALMERE
Phone: (+31) 36 521 00 00
info@gardena.nl

Neth. Antilles

Jonka Enterprises N.V.
Sta. Rosa Weg 196
P.O. Box 8200, Curaçao
Phone: (+599) 9 767 66 55
pgm@jonka.com

New Zealand

Husqvarna New Zealand Ltd.
PO Box 76437
Manukau City 2241
Phone: (+64) (09) 92024 10

Norway

GARDENA
Husqvarna Consumer Outdoor
Products
Salgskontor Norge
Kleiverveien 6
1540 Vestby
info@gardena.no

Poland

Husqvarna Poland Spółka z o.o.
Oddział w Szymanowie
Szymanów 9 d
05-532 Baniocha
Phone: (+48) 22 727 56 90
gardena@gardena.pl

Portugal

GARDENA Portugal Lda.
Sintra Business Park
Edifício 1, Fracção 0-G
2710-089 Sintra
Phone: (+351) 21 922 85 30
info@gardena.pt

Romania

MADEX INTERNATIONAL SRL
Soseaua Odaii 117-123,
Sector 1,
București, RO 013603
Phone: (+40) 21 352 76 03
madex@ines.ro

Russia

ООО ГАРДЕНА PVC
123007, г. Москва
Хорошевское шоссе, д. 32А
Тел.: (+7) 495 380 31 92
info@gardena-rus.ru

Singapore

Hy - Ray PRIVATE LIMITED
40 Jalan Pemimpin
#02-08 Tat Ann Building
Singapore 577185
Phone: (+65) 6253 2277
shiyang@hyray.com.sg

Slovak Republic

GARDENA spol. s r.o.
Tuřanka 115
627 00 Brno
Phone: (+420) 548 217 777
gardena@gardenabrn.cz

Slovenia

GARDENA d.o.o.
Brodšče 15
1236 Trzin
Phone: (+386) 1 580 93 32
servis@gardena.si

South Africa

GARDENA
South Africa (Pty.) Ltd.
P.O. Box 11534
Vorna Valley 1686
Phone: (+27) 11 315 02 23
sales@gardena.co.za

Spain

GARDENA IBÉRICA S.L.U.
C/ Basauri, nº 6
La Florida
28023 Madrid
Phone: (+34) 91 708 05 00
atencioncliente@gardena.es

Sweden

GARDENA
Husqvarna Consumer Outdoor
Products
Försäljningskontor Sverige
Box 9003
200 39 Malmö
info@gardena.se

Switzerland / Schweiz

Husqvarna Schweiz AG
Consumer Products
Industriestrasse 10
5506 Mägenwil
Phone: (+41) (0) 848 800 464
info@gardena.ch

Turkey

GARDENA / Dost Diş Ticaret
Müessesilik A.Ş. Sanayi
Çad. Adil Sokak No. 1
Kartal - Istanbul
Phone: (+90) 216 38 93 939
info@gardena-dost.com.tr

Ukraine / Україна

ТОВ «ГАРДЕНА УКРАЇНА»
Васильківська, 34, 204-Г
03022, Київ
Тел. (+38 044) 498 39 02
info@gardena.ua

8801-20.960.05/0908
© GARDENA
Manufacturing GmbH
D-89070 Ulm
http://www.gardena.com