

FFP 5000 UVC Art. 7883

**D Betriebsanleitung**

UVC-Unterwasserfilter mit Wasserspielpumpen-Set

**GB Operating Instructions**

UVC Underwater Filter with Fountain Pump Set

**F Mode d'emploi**

Filtre immergé UVC avec kit pompe pour jets d'eau

**NL Instructies voor gebruik**

UVC-onderwaterfilter met vijverpompset

**S Bruksanvisning**

UVC-Undervattensfilter med pumpset för fontäner

**I Istruzioni per l'uso**

Filtro subacqueo UVC con set per giochi d'acqua

**E Manual de instrucciones**

Filtro sumergible UVC con bomba para fuentes de agua

**P Instruções de manejo**

Filtro submersível UVC com conjunto de bombas de jogos de água

**DK Brugsanvisning**

UVC-Undervandsfilter med springvandspumpesæt

# Filtro subacqueo UVC GARDENA con set per giochi d'acqua FFP 5000 UVC



Questa è la traduzione dal testo originale tedesco delle istruzioni per l'uso. Prima di mettere in uso il nuovo filtro subacqueo UVC, si raccomanda di leggere attentamente le istruzioni e di seguire le avvertenze riportate. Si imparerà così a conoscere il prodotto e ad usarlo correttamente.



Per motivi di sicurezza bambini, giovani sotto i 16 anni o coloro che non hanno preso visione delle istruzioni non devono utilizzare il filtro subacqueo UVC.

→ Conservare le istruzioni in un luogo sicuro.

## Indice

1. Modalità d'impiego del Filtro subacqueo UVC GARDENA con set per giochi d'acqua	43
2. Avvertenze	43
3. Montaggio	45
4. Messa in uso	46
5. Interventi di fine stagione	46
6. Manutenzione	47
7. Anomalie di funzionamento	48
8. Accessori disponibili	49
9. Dati tecnici	49
10. Assistenza / Garanzia	50

## 1. Modalità d'impiego del Filtro subacqueo UVC GARDENA con set per giochi d'acqua

### Conformità d'uso

Il filtro subacqueo GARDENA con set per giochi d'acqua è destinato alla pulizia di laghetti in giardini privati fino a 5000 l contenenti o meno pesci. Non è concepito per il funzionamento di irrigatori e sistemi di irrigazione. Con l'aeratore per laghetti **Art. 7942 / 7943** è possibile aerare il laghetto utilizzando il filtro subacqueo UVC.

### Nota bene



**Il filtro subacqueo UVC GARDENA non è idoneo per il funzionamento continuo ad uso industriale. Non deve essere adoperato per liquidi corrosivi, infiammabili o esplosivi (come benzina, petrolio, diluenti alla nitro) acqua salata, generi alimentari e acqua potabile.**

## 2. Avvertenze

→ Attenersi alle norme di sicurezza raffigurate dall'adesivo applicato sul Filtro UVC.



### ATTENZIONE!

→ Prima di mettere in uso il filtro UVC, leggere attentamente le istruzioni!



### PERICOLO!

**Radiazioni ultraviolette!**  
La lampada UVC emana radiazioni ultraviolette pericolose per l'epidermide e per gli occhi!

→ **Non accendere mai la lampada fuori dal suo alloggiamento!**

#### **Sicurezza elettrica:**

Il filtro subacqueo UVC va collegato a un interruttore automatico di sicurezza con corrente nominale di dispersione  $\leq 30$  mA (DIN VDE 0100-702 e 0100-738). Collocare inoltre il filtro in posizione stabile.

→ Rivolgersi a un elettricista di fiducia.

#### **Prima di eseguire i lavori staccare il filtro subacqueo UVC dalla rete elettrica.**

I cavi di allacciamento alla rete non devono avere una qualità inferiore rispetto ai cavi isolanti in gomma recanti la sigla H05 RNF. Eventuali prolunghe devono essere conformi a quanto disposto in materia (DIN VDE 0620).

Prima di collegare il filtro subacqueo UVC, accertarsi che i dati riportati sulle etichette corrispondano a quelli della rete.

Il cavo di alimentazione della pompa e del filtro subacqueo UVC non è sostituibile. In caso di danni al cavo di alimentazione smaltire il dispositivo corrispondente.

Accertarsi che il connettore del cavo di prolunga venga a trovarsi in luogo asciutto, protetto dall'acqua.

Non reggere mai il filtro subacqueo UVC tenendola per il cavo. Non tirare mai il cavo per staccare la spina dalla presa di corrente.

Proteggere il cavo da fonti di calore, olio e spigoli vivi. Accertarsi che le connessioni rimangano sempre all'asciutto.

Quando il filtro subacqueo UVC non è in uso o si devono effettuare interventi di manutenzione, staccare sempre la spina.

Non utilizzare il filtro subacqueo UVC quando vi sono persone all'interno della piscina o del laghetto.

La realizzazione di piscine e laghetti deve essere conforme ai disposti comunitari e nazionali in materia.

→ Rivolgersi alle autorità competenti.

#### **In Austria:**

I prodotti per piscine e laghetti devono essere alimentati esclusivamente tramite trasformatore isolante omologato.

→ Rivolgersi alle autorità competenti.

#### **In Svizzera**

In Svizzera tutte le attrezzature ad alimentazione elettrica che vengono usate all'aperto devono essere collegate a un interruttore automatico di sicurezza.

#### **Avvertenze:**

→ Prima di ogni impiego controllare sempre le condizioni del filtro subacqueo UVC (e in particolare cavo e spina).

Non utilizzare un filtro subacqueo UVC danneggiato.

Non mettere mai in funzione la lampada UVC se il suo alloggiamento, il tubo di vetro o il cavo di alimentazione risultano danneggiati.

In caso, far revisionare il filtro subacqueo UVC da un Centro Assistenza GARDENA.

La temperatura dell'acqua deve essere compresa tra 4°C e 35°C.

Sabbia o altre sostanze abrasive eventualmente presenti nell'acqua provocano un rapido deterioramento e riducono le prestazioni.

Non far funzionare la pompa a secco, in quanto si potrebbe sviluppare del calore indesiderato che danneggerebbe la pompa.

#### **Interruttore di sicurezza dell'apparecchio UVC:**

Se la lampada a raggi UVC si surriscalda, interviene automaticamente l'interruttore termico integrato che la disattiva.

La lampada si riaccenderà da sola non appena si sarà raffreddata.

La lampada UVC è dotata di un interruttore di sicurezza che ne impedisce il funzionamento finché non se ne è completato il montaggio.

Non utilizzare mai la lampada UVC senza flusso d'acqua.

### 3. Montaggio

#### Montaggio della lampada UVC:

##### A Montaggio del set come pompa per giochi d'acqua:

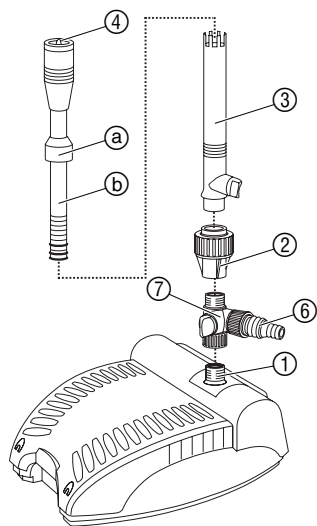

→ Per il montaggio della lampada UVC consultare **7. Anomalie di funzionamento "Sostituzione della lampada UVC"**.

L'attacco a snodo ( $\frac{1}{2}'' / \frac{3}{4}''$ ) ⑥ consente di collegare un altro accessorio. Se lo scarico laterale non è necessario, anziché il raccordo terminale ⑥ è possibile avvitare la chiusura a tappo ⑧.

1. Avvitare il raccordo a T ⑦ sull'attacco ①.
2. Avvitare l'attacco a snodo ⑥ sull'uscita laterale del raccordo a T ⑦.
3. Avvitare l'attacco snodato ② sul raccordo a T ⑦.
4. Inserire il supporto dell'ugello ③ sino al di sotto del manicotto a) sul tubo telescopico b).
5. Incastrare il supporto dell'ugello ③ nell'attacco snodato ②.
6. Avvitare completamente l'inserto per giochi d'acqua ④ a) / b) / c) / d) nel supporto dell'ugello ③.



a) Cascata



b) Campana



c) Calice



d) Fascio d'acqua

##### B Montaggio del set come pompa per ruscelli:

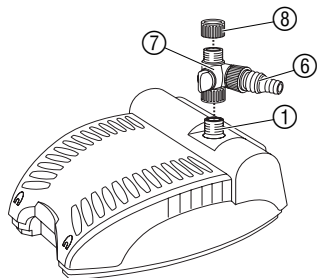

L'attacco a snodo ( $\frac{1}{2}'' / \frac{3}{4}''$ ) ⑥ consente di collegare, ad esempio, un ruscello o una fontana.

1. Avvitare il raccordo a T ⑦ sull'attacco ①.
2. Avvitare l'attacco a snodo ⑥ sull'uscita laterale del raccordo a T ⑦.
4. Avvitare il tappo di chiusura ⑧ sul raccordo a T ⑦.

#### Collegamento dell'aeratore per laghetti (disponibile su richiesta):

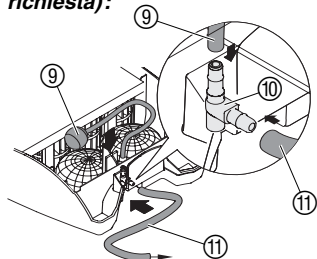

Per un'ulteriore ossigenazione è possibile collegare l'aeratore per laghetti GARDENA Art. 7942 / 7943. Lo schiumatoio e il cavo sono compresi nella fornitura dell'aeratore per laghetti.

1. Rimuovere l'alloggiamento del filtro (consultare 6. Manutenzione).
2. Collegare lo schiumatoio ⑨ all'attacco dell'aria ⑩ utilizzando un cavo.
3. Inserire lo schiumatoio tra ⑨ i filtri in modo da non piegare il cavo.
4. Collegare dall'esterno il cavo ⑪ dell'aeratore per laghetti all'attacco per l'aria ⑩.

## 4. Messa in uso

### A Messa in funzione come pompa per giochi d'acqua:

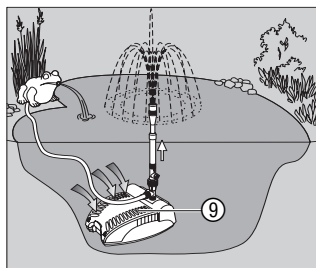

**Nota:** L'attacco snodato regolabile ② consente di allineare verticalmente il gioco d'acqua anche se il fondo su cui poggia non è piano.

1. Se si utilizza un altro accessorio, collegare il tubo dell'accessorio all'attacco a snodo ⑥.
2. Collocare il gioco d'acqua su una base fissa in modo che l'alloggiamento del filtro ⑨ sia completamente immerso nell'acqua.
3. Allentare il dado di fissaggio ⑭ dell'attacco snodato ②, posizionare verticalmente il supporto dell'ugello ③ e avvitare nuovamente il dado di fissaggio ⑭.
4. Inserire la spina del filtro subacqueo UVC in una presa di corrente alternata. **Attenzione: la pompa si avvia immediatamente.**
5. Svitare dal supporto dell'ugello ③ la **campana, il calice o il fascio d'acqua** sino a quando il gioco d'acqua non avrà raggiunto la forma desiderata.
6. Impostare la grandezza del gioco d'acqua utilizzando la regolazione ⑤.
7. Impostare la portata d'acqua desiderata dell'accessorio utilizzando la regolazione ⑩.

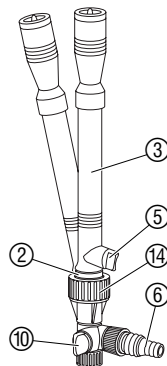

### B Messa in funzione come pompa per ruscelli:

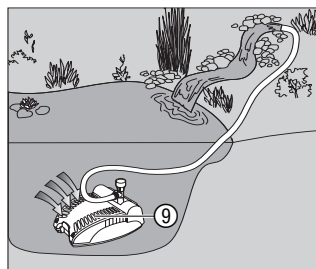

**Nota:** Se si utilizza un tubo da 3/4" è possibile tagliare la parte anteriore dell'attacco a snodo utilizzando una sega.

1. Collegare il tubo del ruscello all'attacco a snodo ⑥.
2. Collocare il gioco d'acqua su una base fissa in modo che l'alloggiamento del filtro ⑨ sia completamente immerso nell'acqua (max. 2 metri al di sotto dell'acqua).
3. Inserire la spina della pompa in una presa di corrente alternata. **Attenzione: la pompa filtro si avvia immediatamente.**
4. Impostare la portata d'acqua desiderata utilizzando la regolazione ⑩.

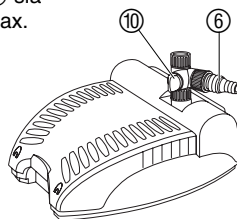

## 5. Interventi di fine stagione

In inverno /  
Conservazione:



**Riporre la pompa lontano dalla portata dei bambini.**

1. Prima dell'inverno tirar fuori il filtro subacqueo UVC dal laghetto e pulirlo con cura. Riporre il filtro in luogo riparato dal gelo.
2. Per facilitare la riattivazione in primavera, riporlo in un luogo riparato dal gelo, immerso in un contenitore pieno d'acqua. *La spina deve rimanere all'asciutto.*

**Smaltimento:**  
(conforme a: RL2002/96/EC)



Non smaltire insieme ai normali rifiuti domestici. Utilizzare sempre gli appositi contenitori di raccolta.

→ Importante: l'apparecchio va smaltito consegnandolo al centro di smaltimento municipale.

## 6. Manutenzione

### Pulizia del filtro subacqueo UVC:

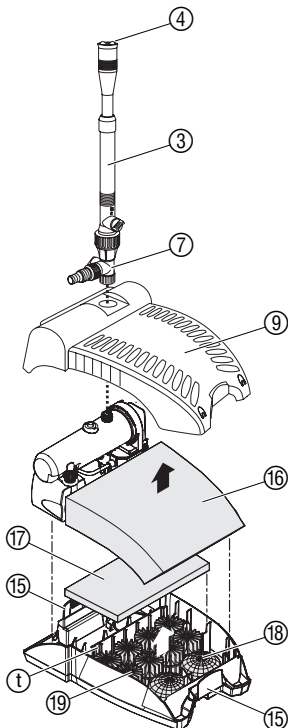

### PERICOLO! Pericolo di scossa!

→ Prima di eseguire la manutenzione disinserire la spina del filtro subacqueo UVC!

Per rimuovere lo sporco, non utilizzare oggetti duri o detersivi aggressivi.

1. Svitare il raccordo a T ⑦ con il supporto dell'ugello ③.
2. Svitare l'inserto per giochi d'acqua ④ dal supporto dell'ugello ③.
3. Pulire l'inserto per giochi d'acqua ④ e il supporto dell'ugello ③ con acqua corrente.
4. Sbloccare i due incastri ⑮ e rimuovere l'alloggiamento del filtro ⑨.
5. Rimuovere le spugne filtranti ⑯ / ⑰.
6. Pulire l'alloggiamento del filtro ⑨ e le spugne filtranti ⑯ / ⑰ sotto l'acqua corrente.
7. Rimuovere gli elementi filtranti biologici ⑲, i filtri ⑱ e sciacquare in acqua pulita (non pulire sotto acqua corrente).
8. Togliere il separatore ①.
9. Rimontare il filtro subacqueo UVC procedendo nell'ordine inverso. Durante tale operazione fare attenzione a posare correttamente il cavo di allacciamento ⑳ nel condotto cavi e a non incastrare la prolunga ㉑.

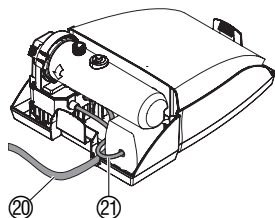

### Pulizia dell'apparecchio UVC:

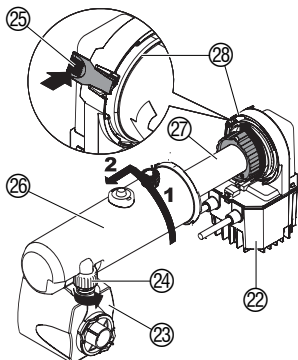

1. Smontare l'apparecchio UVC ㉒ con la pompa ㉓ dal filtro subacqueo UVC (consultare "Pulizia del filtro subacqueo UVC").
2. Svitare la pompa ㉓ ruotando in senso antiorario la ghiera ㉔ (non ruotare la pompa).
3. Sbloccare l'incastro ㉕, ruotare la copertura ㉖ in senso antiorario **1** ed estrarla con cautela **2** (chiusura a baionetta).
4. Pulire il bulbo in vetro ㉗ (es. con un detersivo liquido per vetri).
5. Rimontare il filtro subacqueo UVC procedendo nell'ordine inverso.

In fase di montaggio fare attenzione che la guarnizione circolare ㉘ sia posizionata correttamente sull'apparecchio UVC ㉒.

## 7. Anomalie di funzionamento

### Pulizia della pompa:

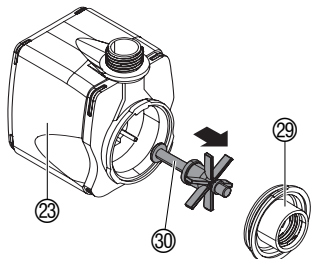

### PERICOLO ! Pericolo di scossa!

→ Prima di effettuare qualunque intervento, staccare la spina del filtro subacqueo UVC dalla presa di corrente!

1. Rimuovere la pompa dal filtro subacqueo UVC (consultare "Pulizia della lampada UVC").
2. Ruotare in senso antiorario il coperchio della pompa 29 ed estrarlo in verticale dal corpo motore 23 (innesto a baionetta).
3. Estrarre l'unità motrice 30 dal corpo del motore 23 e pulire.
4. Reinscrivere l'unità motrice 30 pulita nel corpo motore 23.
5. Premere il coperchio della pompa 29 in verticale sul corpo motore 23 e ruotare in senso orario.
6. Rimontare la pompa procedendo nell'ordine inverso.

### Sostituzione della lampadina UVC:

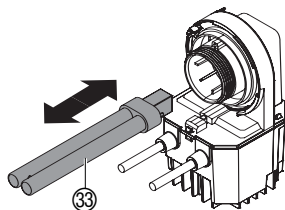
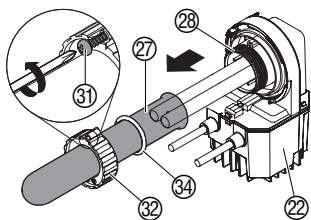

Dopo circa 8000 ore di funzionamento le prestazioni della lampadina a raggi UVC diminuiscono ed è necessario procedere alla sostituzione.

Utilizzare esclusivamente lampadine di tipo 11W TC-S (UV-C), ad esempio la lampadina di ricambio UVC GARDENA Art. 5390.

1. Rimuovere l'apparecchio UVC dal filtro subacqueo UVC 22 (vedere "Pulizia dell'apparecchio UVC").
2. Svitare la vite 31 e svitare con cautela la ghiera 32.
3. Staccare il tubo di vetro 27 procedendo con cautela se si incontra una certa resistenza dovuta ad eventuali residui di calcare.
4. Sostituire la lampadina 33 con una nuova.
5. Rimontare il tutto percorrendo in senso inverso i singoli passaggi.

In fase di montaggio fare attenzione che la guarnizione circolare 28 sia posizionata correttamente nell'apparecchio UVC 22 e che la guarnizione circolare 34 sia inserita correttamente nella ghiera 32.

### Anomalia

### Possibile causa

### Intervento

#### Il gioco d'acqua non zampilla

La pompa non è collegata alla rete elettrica.

→ Inserire la spina della pompa in una presa da 230 V c.a.

La girante è bloccata.

→ Pulire la pompa.

#### Il gioco d'acqua ha una dimensione ridotta o una forma irregolare

Il gioco d'acqua è sporco.

→ Pulire il gioco e il tubo telescopico.

Il filtro è sporco.

→ Pulire il filtro.

#### La lampada spia UVC non ha più una luce bluastra

La lampada UVC è difettosa.

→ Sostituire la lampada UVC.

I collegamenti elettrici non sono a posto.

→ Controllare i collegamenti elettrici.

Anomalia	Possibile causa	Intervento
La lampada spia UVC non ha più una luce bluastra	Copertura ② non inserita correttamente.	→ Montare correttamente la copertura ② (vedere "Pulizia dell'apparecchio UVC").
L'acqua del laghetto non è limpida	Si sta utilizzando un filtro o una pompa non adeguati alle condizioni e alla capacità del laghetto.	→ Verificare che il filtro subacqueo UVC sia sufficiente per il laghetto. (consultare 1. Modalità d'impiego del filtro subacqueo UVC GARDENA).
	La concentrazione di pesci e altri animali acquatici è eccessiva.	→ Stimare la lunghezza complessiva dei pesci presenti nel laghetto.  Il rapporto corretto è: 1 m <sup>3</sup> d'acqua – 80 cm di pesci.
	Il tubo di vetro della lampada UVC è sporco.	→ Pulire la lampada UVC (vedi § 6. Manutenzione).



In caso di altre anomalie, contattare il Centro di Assistenza Tecnica GARDENA. Le riparazioni devono essere eseguite esclusivamente dai Centri di Assistenza Tecnica GARDENA o dai rivenditori autorizzati GARDENA.

## 8. Accessori disponibili

Faretto subacqueo GARDENA	Per illuminare dal basso e dall'alto della superficie dell'acqua i giochi e la sponda del laghetto.	Art. 7952 / 7954 / 7958
Set faretti subacquei LED GARDENA	Per illuminare dal basso e dall'alto della superficie dell'acqua i giochi e la sponda del laghetto.	Art. 4351
Aeratore per laghetti GARDENA	Per ossigenare l'acqua del laghetto.	Art. 7942 / 7943
Lampadina di ricambio GARDENA	Lampadina di ricambio per l'apparecchio UVC.	Art. 5390
Set telecomando GARDENA	Per spegnere e accendere a distanza l'apparecchio dall'interno o dall'esterno.	Art. 7680

## 9. Dati tecnici

FFP 5000 UVC (Art. 7883)	
Tensione di rete / Frequenza	230 V / 50 Hz
Cavo di alimentazione	10 m H05 RN-3G x 0,75
Profondità max.	2 m
Temperatura dell'acqua	4 °C – 35 °C



## FFP 5000 UVC (Art. 7883)

---

### **Lampadina :**

<b>Potenza nominale</b>	11 W
<b>Tipo</b>	11 W TC-S (UV-C)

### **Pompa :**

<b>Potenza nominale</b>	35 W
<b>Portata / Prevalenza max.</b>	1.100 l/h / 2,2 m

## 10. Assistenza / Garanzia

---

### **Assistenza**

In caso di guasto o di anomalia di funzionamento, rivolgersi al Centro Assistenza Tecnica Nazionale, tel. 199.400.169.

### **Garanzia**

Questo prodotto GARDENA è coperto da garanzia legale (nella Comunità Europea per 24 mesi a partire dalla data di acquisto) per tutti i difetti imputabili a vizi di fabbricazione o di materiale impiegato. Il prodotto in garanzia potrà essere, a nostra discrezione, o sostituito con uno in perfetto stato di funzionamento o riparato gratuitamente qualora vengano osservate le seguenti condizioni:

- il prodotto sia stato adoperato in modo corretto e conforme alle istruzioni e nessun tentativo di riparazione sia stato eseguito dall'acquirente o da terzi
- il prodotto sia stato spedito a spese del mittente direttamente a un centro assistenza GARDENA allegando il documento che attesta l'acquisto (fattura o scontrino fiscale) e una breve descrizione del problema riscontrato.

I componenti soggetti ad usura quali la lampadina UVC, i materiali del filtro e l'unità motrice non sono coperti da garanzia. L'intervento in garanzia non estende in nessun caso il periodo iniziale.

La presente garanzia del produttore non inficia eventuali rivalse nei confronti del negoziante/rivenditore.

**FFP 5000 UVC Art. 7883**

Pumpen-Kennlinie  
Performance characteristics  
Courbes de performance  
Prestatiegrafiek  
Kapacitetskurva  
Curva di rendimento  
Curva característica  
de la bomba  
Características  
de performance  
Ydelses karakteristika

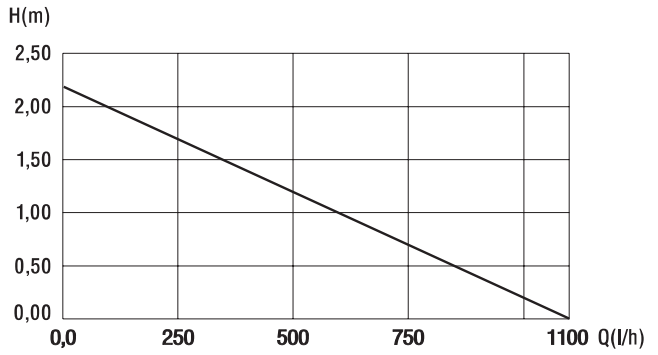

<p><b>D</b> <i>Produkthftung</i></p>	<p>Wir weisen ausdrücklich darauf hin, dass wir nach dem Produkthaftungsgesetz nicht für durch unsere Geräte hervorgerufene Schäden einzustehen haben, sofern diese durch unsachgemäße Reparatur verursacht oder bei einem Teileaustausch nicht unsere Original GARDENA Teile oder von uns freigegebene Teile verwendet werden und die Reparatur nicht vom GARDENA Service oder dem autorisierten Fachmann durchgeführt wird. Entsprechendes gilt für Ergänzungssteile und Zubehör.</p>
<p><b>GB</b> <i>Product Liability</i></p>	<p>We expressly point out that, in accordance with the product liability law, we are not liable for any damage caused by our units if it is due to improper repair or if parts exchanged are not original GARDENA parts or parts approved by us, and, if the repairs were not carried out by a GARDENA Service Centre or an authorised specialist. The same applies to spare parts and accessories.</p>
<p><b>F</b> <i>Responsabilité</i></p>	<p>Nous vous signalons expressément que GARDENA n'est pas responsable des dommages causés par ses appareils, dans la mesure où ces dommages seraient causés suite à une réparation non conforme, dans la mesure où, lors d'un échange de pièces, les pièces d'origine GARDENA n'auraient pas été utilisées, ou si la réparation n'a pas été effectuée par le Service Après-Vente GARDENA ou l'un des Centres SAV agréés GARDENA. Ceci est également valable pour tout ajout de pièces et d'accessoires autres que ceux préconisés par GARDENA.</p>
<p><b>NL</b> <i>Productaansprakelijkheid</i></p>	<p>Wij wijzen er nadrukkelijk op, dat wij op grond van de wet aansprakelijkheid voor producten niet aansprakelijk zijn voor schade ontstaan door onze apparaten, indien deze door onvakkundige reparatie veroorzaakt zijn, of er bij het uitwisselen van onderdelen geen gebruik gemaakt werd van onze originele GARDENA onderdelen of door ons vrijgegeven onderdelen en de reparatie niet door de GARDENA technische dienst of de bevoegde vakman uitgevoerd werd. Ditzelfde geldt voor extra-onderdelen en accessoires.</p>
<p><b>S</b> <i>Produktansvar</i></p>	<p>Tillverkaren är inte ansvarig för skada som orsakats av produkten om skadan beror på att produkten har reparerats felaktigt eller om, vid reparation eller utbyte, andra än Original GARDENA reservdelar har använts. Samma sak gäller för kompletteringsdelar och tillbehör.</p>
<p><b>I</b> <i>Responsabilità del prodotto</i></p>	<p>Si rende espressamente noto che, conformemente alla legislazione sulla responsabilità del prodotto, non si risponde di danni causati da nostri articoli se originati da riparazioni eseguite non correttamente o da sostituzioni di parti effettuate con materiale non originale GARDENA o comunque da noi non approvato e, in ogni caso, qualora l'intervento non venga eseguito da un centro assistenza GARDENA o da personale specializzato autorizzato. Lo stesso vale per le parti complementari e gli accessori.</p>
<p><b>E</b> <i>Responsabilidad de productos</i></p>	<p>Advertimos que conforme a la ley de responsabilidad de productos no nos responsabilizamos de daños causados por nuestros aparatos, siempre y cuando dichos daños hayan sido originados por arreglos o reparaciones indebidas, por recambios con piezas que no sean piezas originales GARDENA o bien piezas autorizadas por nosotros, así como en aquellos casos en que la reparación no haya sido efectuada por un Servicio Técnico GARDENA o por un técnico autorizado. Lo mismo es aplicable para las piezas complementarias y accesorios.</p>
<p><b>P</b> <i>Responsabilidade sobre o produto</i></p>	<p>Queremos salientar que segundo a lei da responsabilidade do fabricante, nós não nos responsabilizaremos por danos causados pelo nosso equipamento, quando estes ocorram em decorrência de reparações inadequadas ou da substituição de peças por peças não originais da GARDENA, ou peças não autorizadas. A responsabilidade tornar-se-à nula também depois de reparações realizadas por oficinas não autorizadas pela GARDENA. Esta restrição valerá também para peças adicionais e acessórios.</p>
<p><b>DK</b> <i>Produktansvar</i></p>	<p>Vi gør udtrykkeligt opmærksom på at i henhold til produktansvarsloven er vi ikke ansvarlige for skader forårsaget af vores udstyr, hvis det skyldes uautoriserede reparationer eller hvis dele er skiftet ud og der ikke er anvendt originale GARDENA dele eller dele godkendt af os, eller hvis reparationerne ikke er udført af GARDENA-service eller en autoriseret fagmand. Det samme gælder for ekstra udstyr og tilbehør.</p>

<p><b>D EU-Konformitätserklärung</b>  <b>Maschinenverordnung (9. GSGVO) / EMVG / Niedersp. RL</b>  Der Unterzeichnete GARDENA Manufacturing GmbH, Hans-Lorenser-Str. 40, D-89079 Ulm, bestätigt, dass die nachfolgend bezeichneten Geräte in der von uns in Verkehr gebrachten Ausführung die Anforderungen der harmonisierten EU-Richtlinien, EU-Sicherheitsstandards und produktspezifischen Standards erfüllen. Bei einer nicht mit uns abgestimmten Änderung der Geräte verliert diese Erklärung ihre Gültigkeit.</p>	<p>Bezeichnung des Gerätes: UVC-Unterwasserfilter mit Wasserspielpumpen-Set  Description of the unit: UVC Underwater filter with Fountain Pump Set  Désignation du matériel : Filtre immergé UVC avec kit pompe pour jets d'eau  Omschrijving van het apparaat: UVC-onderwaterfilter met vijverpompset</p>																																				
<p><b>GB EU Certificate of Conformity</b>  The undersigned GARDENA Manufacturing GmbH, Hans-Lorenser-Str. 40, D-89079 Ulm, hereby certifies that, when leaving our factory, the units indicated below are in accordance with the harmonised EU guidelines, EU standards of safety and product specific standards. This certificate becomes void if the units are modified without our approval.</p>	<p>Produktbeskrivning: UVC-Undervattensfilter med pumpset för fontäner  Descrizione del prodotto: Filtro subacqueo UVC con set per giochi d'acqua  Descripción de la mercancía: Filtro sumergible UVC con bomba para fuentes de agua  Descrição do aparelho: Filtro submersível UVC com conjunto de bombas de jogos de água</p>																																				
<p><b>F Certificat de conformité aux directives européennes</b>  Le constructeur, soussigné : GARDENA Manufacturing GmbH, Hans-Lorenser-Str. 40, D-89079 Ulm, déclare qu'à la sortie de ses usines le matériel neuf désigné ci-dessous était conforme aux prescriptions des directives européennes énoncées ci-après et conforme aux règles de sécurité et autres règles qui lui sont applicables dans le cadre de l'Union européenne. Toute modification portée sur ce produit sans l'accord express de GARDENA supprime la validité de ce certificat.</p>	<p>Beskrivelse af enhederne: UVC-Undervandsfilter med springvandspumpesæt</p>																																				
<p><b>NL EU-overeenstemmingsverklaring</b>  Ondergetekende GARDENA Manufacturing, Hans-Lorenser-Str. 40, D-89079 Ulm, bevestigt, dat de volgende genoemde apparaten in de door ons in de handel gebrachte uitvoering voldoen aan de eis van, en in overeenstemming zijn met de EU-richtlijnen, de EU-veiligheidsstandaard en de voor het product specifieke standaard. Bij een niet met ons afgestemde verandering aan de apparaten verliest deze verklaring haar geldigheid.</p>	<table border="0"> <tr> <td>Typ:</td> <td></td> <td>Art.-Nr.:</td> <td></td> </tr> <tr> <td>Type:</td> <td></td> <td>Art. No.:</td> <td></td> </tr> <tr> <td>Type :</td> <td></td> <td>Référence :</td> <td></td> </tr> <tr> <td>Type:</td> <td></td> <td>Art. nr.:</td> <td></td> </tr> <tr> <td>Type:</td> <td>FFP 5000 UVC</td> <td>Art.nr.:</td> <td>7883</td> </tr> <tr> <td>Modello:</td> <td></td> <td>Art.:</td> <td></td> </tr> <tr> <td>Tipo:</td> <td></td> <td>Art. Nº:</td> <td></td> </tr> <tr> <td>Tipo:</td> <td></td> <td>Art. Nº:</td> <td></td> </tr> <tr> <td>Type:</td> <td></td> <td>Varen.:</td> <td></td> </tr> </table>	Typ:		Art.-Nr.:		Type:		Art. No.:		Type :		Référence :		Type:		Art. nr.:		Type:	FFP 5000 UVC	Art.nr.:	7883	Modello:		Art.:		Tipo:		Art. Nº:		Tipo:		Art. Nº:		Type:		Varen.:	
Typ:		Art.-Nr.:																																			
Type:		Art. No.:																																			
Type :		Référence :																																			
Type:		Art. nr.:																																			
Type:	FFP 5000 UVC	Art.nr.:	7883																																		
Modello:		Art.:																																			
Tipo:		Art. Nº:																																			
Tipo:		Art. Nº:																																			
Type:		Varen.:																																			
<p><b>S EU Tillverkarintyg</b>  Undertecknad firma GARDENA Manufacturing GmbH, Hans-Lorenser-Str. 40, D-89079 Ulm, intygar härmed att nedan nämnda produkter överensstämmer med EU:s direktiv, EU:s säkerhetsstandard och produktspecifikation. Detta intyg upphör att gälla om produkten ändras utan vårt tillstånd.</p>	<table border="0"> <tr> <td>EU-Richtlijnen:</td> <td>98/37/EC: 1998</td> <td>Harmonisierte EN:</td> <td></td> </tr> <tr> <td>EU directives:</td> <td>2006/42/EC: 2006</td> <td>EN 60335-1</td> <td></td> </tr> <tr> <td>Directives</td> <td>européennes :</td> <td>2004/108/EC</td> <td>EN 60335-2-41</td> </tr> <tr> <td>EU-richtlijnen:</td> <td>2006/95/EC</td> <td></td> <td></td> </tr> <tr> <td>EU direktiv:</td> <td></td> <td></td> <td></td> </tr> <tr> <td>Direttive UE:</td> <td>93/68/EC</td> <td></td> <td></td> </tr> <tr> <td>Normativa UE:</td> <td></td> <td></td> <td></td> </tr> <tr> <td>Directrices da UE:</td> <td></td> <td></td> <td></td> </tr> <tr> <td>EU Retningslinier:</td> <td></td> <td></td> <td></td> </tr> </table>	EU-Richtlijnen:	98/37/EC: 1998	Harmonisierte EN:		EU directives:	2006/42/EC: 2006	EN 60335-1		Directives	européennes :	2004/108/EC	EN 60335-2-41	EU-richtlijnen:	2006/95/EC			EU direktiv:				Direttive UE:	93/68/EC			Normativa UE:				Directrices da UE:				EU Retningslinier:			
EU-Richtlijnen:	98/37/EC: 1998	Harmonisierte EN:																																			
EU directives:	2006/42/EC: 2006	EN 60335-1																																			
Directives	européennes :	2004/108/EC	EN 60335-2-41																																		
EU-richtlijnen:	2006/95/EC																																				
EU direktiv:																																					
Direttive UE:	93/68/EC																																				
Normativa UE:																																					
Directrices da UE:																																					
EU Retningslinier:																																					
<p><b>I Dichiarazione di conformità alle norme UE</b>  La sottoscritta GARDENA Manufacturing GmbH, Hans-Lorenser-Str. 40, D-89079 Ulm, certifica che il prodotto qui di seguito indicato, nei modelli da noi commercializzati, è conforme alle direttive armonizzate UE nonché agli standard di sicurezza e agli standard specifici di prodotto. Qualunque modifica apportata al prodotto senza nostra specifica autorizzazione invalida la presente dichiarazione.</p>	<p>Anbringningsjahr der CE-Kennzeichnung:  Year of CE marking:  Date d'apposition du marquage CE :  Installatiejaar van de CE-aanduiding:  CE-Märkningsår: 2008  Anno di rilascio della certificazione CE:  Colocación del distintivo CE:  Ano de marcação pela CE:  CE-Mærkningsår:</p>																																				
<p><b>E Declaración de conformidad de la UE</b>  El que suscribe GARDENA Manufacturing, Hans-Lorenser-Str. 40, D-89079 Ulm, declara que la presente mercancía, objeto de la presente declaración, cumple con todas las normas de la UE, en lo que a normas técnicas, de homologación y de seguridad se refiere. En caso de realizar cualquier modificación en la presente mercancía sin nuestra previa autorización, esta declaración pierde su validez.</p>	<p>Ulm, den 01.04.2008  Ulm, 01.04.2008  Fait à Ulm, le 01.04.2008  Ulm, 01-04-2008  Ulm, 2008.01.04.  Ulm, 01.04.2008  Ulm, 01.04.2008  Ulm, 01.04.2008  Ulm, 01.04.2008</p> <p>Der Bevollmächtigte  Authorised representative  Représentant légal  Gemachtigde  Behörig Firmatecknare  Rappresentante autorizzato  Representante autorizado  Representante autorizado  Teknisk direktør</p>																																				
<p><b>P Certificado de conformidade da UE</b>  Os abaixo mencionados GARDENA Manufacturing GmbH, Hans-Lorenser-Str. 40, D-89079 Ulm, por este meio certificam que ao sair da fábrica o aparelho abaixo mencionado está de acordo com as diretrizes harmonizadas da UE, padrões de segurança e de produtos específicos. Este certificado ficará nulo se a unidade for modificada sem a nossa aprovação.</p>	<p>  Peter Lameli  Vice President</p>																																				
<p><b>DK EU Overensstemmelse certificat</b>  Undertegnede GARDENA Manufacturing GmbH, Hans-Lorenser-Str. 40, D-89079 Ulm bekræfter hermed, at enheder listet herunder, ved afsendelse fra fabrikken, er i overensstemmelse med harmoniserede EU retningslinier, EU sikkerhedsstandarder og produktspecifikationsstandarder. Dette certifikat træder ud af kraft hvis enhederne er ændret uden vor godkendelse.</p>																																					

**Deutschland / Germany**

GARDENA  
Manufacturing GmbH  
Central Service  
Hans-Lorenser-Straße 40  
D-89079 Ulm  
Produktfragen:  
(+49) 731 490-123  
Reparaturen:  
(+49) 731 490-290  
service@gardena.com

**Argentina**

Husqvarna Argentina S.A.  
Vera 745  
(C1414AOO) Buenos Aires  
Phone: (+54) 11 4858-5000  
diego.poggi@ar.husqvarna.com

**Australia**

Husqvarna Australia Pty. Ltd.  
Locked Bag 18  
Gosford NSW 2250  
Phone: (+61) (0) 2 4372 1500  
customer.service@  
husqvarna.com.au

**Austria / Österreich**

Husqvarna Austria GmbH  
Consumer Products  
Industriezeile 36  
4010 Linz  
Tel.: (+43) 732 77 01 01 - 90  
consumer.service@  
husqvarna.at

**Belgium**

GARDENA Belgium NV/SA  
Sterrebeekstraat 163  
1930 Zaventem  
Phone: (+32) 2 72092 12  
Mail: info@gardena.be

**Brazil**

Palash Comércio e  
Importação Ltda.  
Rua São João do Araguaia, 338  
- Jardim Califórnia -  
Barueri - SP - Brasil -  
CEP 06409-060  
Phone: (+55) 11 4198-9777  
eduardo@palash.com.br

**Bulgaria**

Хускварна България ЕООД  
1799 София  
Бул. „Андрей Ляпчев“ № 72  
Тел.: (+359) 2 80 99 424  
www.husqvarna.bg

**Canada**

GARDENA Canada Ltd.  
100 Summerlea Road  
Brampton, Ontario L6T 4X3  
Phone: (+1) 905 792 9330  
info@gardenacanada.com

**Chile**

Antonio Martinic y Cia Ltda.  
Cassillas 272  
Centro de Cassillas  
Santiago de Chile  
Phone: (+56) 2 20 10 708  
garfar\_cl@yahoo.com

**Costa Rica**

Compania Exim  
Euroberoamericana S.A.  
Los Colegios, Moravia,  
200 metros al Sur del Colegio  
Saint Francis - San José  
Phone: (+506) 297 68 83  
exim\_euro@racsa.co.cr

**Croatia**

KLIS d.o.o.  
Stanciceva 79  
10419 Vukovina  
Phone: (+385) 1 622 777 0  
gardena@klis-trgovina.hr

**Cyprus**

FARMOKIPIKI LTD  
P.O. Box 7098  
74, Digeni Akritas Ave.  
1641 Nicosia  
Phone: (+357) 22 75 47 62  
condam@spidernet.com.cy

**Czech Republic**

GARDENA spol. s r.o.  
Tuřanka 115  
627 00 Brno  
Phone: (+420) 548 217 777  
gardena@gardenabrno.cz

**Denmark**

GARDENA  
Husqvarna Consumer Outdoor  
Products  
Salgsafdelning Danmark  
Box 9003  
S-200 39 Malmö  
info@gardena.dk

**Estonia**

Husqvarna Eesti OÜ  
Consumer Outdoor Products  
Kesk tee 10, Aaviku küla  
Rae vald, Harju maakond  
75305  
kontakt.etj@husqvarna.ee

**Finland**

Oy Husqvarna Ab  
Consumer Outdoor Products  
Lautatarhankatu 8 B / PL 3  
00581 HELSINKI  
info@gardena.fi

**France**

GARDENA France  
Immeuble Exposial  
9 - 11 allée des Pierres Mayettes  
ZAC des Barbanniers, B.P. 99  
- F - 92232 GENNEVILLIERS  
cedex  
Tél. (+33) 01 40 85 30 40  
service.consommateurs@  
gardena.fr

**Great Britain**

Husqvarna UK Ltd  
Preston Road  
Aycliffe Industrial Park  
Newton Aycliffe  
County Durham  
DL5 6UP  
info.gardena@  
husqvarna.co.uk

**Greece**

HUSQVARNA GREECE S.A.  
Branch of Koropi  
Ilfestou 33A  
Industrial Area Koropi  
194 00 Athens - Greece  
V.A.T. EL094094640  
Phone: (+30) 210 66 20 225  
info@husqvarna-consumer.gr

**Hungary**

Husqvarna  
Magyarország Kft.  
Ezred u. 1 - 3  
1044 Budapest  
Phone: (+36) 80 20 40 33  
gardena@gardena.hu

**Iceland**

Ó. Johnson & Kaaber  
Tunguhalsi 1  
110 Reykjavik  
ooj@ojk.is

**Ireland**

Michael McLoughlin & Sons  
Hardware Limited  
Long Mile Road  
Dublin 12

**Italy**

GARDENA Italia S.p.A.  
Via Donizetti 22  
20020 Lainate (Mi)  
Phone: (+39) 02.93.94.79.1  
info@gardenaitalia.it

**Japan**

KAKUICHI Co. Ltd.  
Sumitomo Realty &  
Development Kojimachi  
BLDG., 8F, 5-1 Nibanncyo,  
Chiyoda-ku, Tokyo 102-0084  
Phone: (+81) 33 264 4721  
m\_ishihara@kaku-ichi.co.jp

**Latvia**

SIA „Husqvarna Latvija“  
Consumer Outdoor Products  
Bakūžu iela 6, Rīga, LV-1024  
info@husqvarna.lv

**Lithuania**

UAB Husqvarna Lietuva  
Consumer Outdoor Products  
Atleities pl. 77C  
LT-52104 Kaunas  
centras@husqvarna.lt

**Luxembourg**

Magasins Jules Neuberg  
39, rue Jacques Stas  
Luxembourg-Gasperich 2549  
Case Postale No. 12  
Luxembourg 2010  
Phone: (+352) 40 14 01  
api@neuberg.lu

**Netherlands**

GARDENA Nederland B.V.  
Postbus 50176  
1305 AD ALMERE  
Phone: (+31) 36 521 00 00  
info@gardena.nl

**Neth. Antilles**

Jonka Enterprises N.V.  
Sta. Rosa Weg 196  
P.O. Box 8200, Curaçao  
Phone: (+599) 9 767 66 55  
pgm@jonka.com

**New Zealand**

Husqvarna New Zealand Ltd.  
PO Box 76437  
Manukau City 2241  
Phone: (+64) (09) 92024 10

**Norway**

GARDENA  
Husqvarna Consumer Outdoor  
Products  
Salgskontor Norge  
Kleiverveien 6  
1540 Vestby  
info@gardena.no

**Poland**

Husqvarna Poland Spółka z o.o.  
Oddział w Szymanowie  
Szymanów 9 d  
05-532 Baniocha  
Phone: (+48) 22 727 56 90  
gardena@gardena.pl

**Portugal**

GARDENA Portugal Lda.  
Sintra Business Park  
Edifício 1, Fracção 0-G  
2710-089 Sintra  
Phone: (+351) 21 922 85 30  
info@gardena.pt

**Romania**

MADEX INTERNATIONAL SRL  
Soseaua Odaii 117-123,  
Sector 1,  
București, RO 013603  
Phone: (+40) 21 352 76 03  
madex@ines.ro

**Russia**

ООО ГАРДЕНА PVC  
123007, г. Москва  
Хорошевское шоссе, д. 32А  
Тел.: (+7) 495 380 31 92  
info@gardena-rus.ru

**Singapore**

Hy - Ray PRIVATE LIMITED  
40 Jalan Pemimpin  
#02-08 Tat Ann Building  
Singapore 577185  
Phone: (+65) 6253 2277  
shiyang@hyray.com.sg

**Slovak Republic**

GARDENA spol. s r.o.  
Tuřanka 115  
627 00 Brno  
Phone: (+420) 548 217 777  
gardena@gardenabrno.cz

**Slovenia**

GARDENA d.o.o.  
Brodšče 15  
1236 Trzin  
Phone: (+386) 1 580 93 32  
servis@gardena.si

**South Africa**

GARDENA  
South Africa (Pty.) Ltd.  
P.O. Box 11534  
Vorna Valley 1686  
Phone: (+27) 11 315 02 23  
sales@gardena.co.za

**Spain**

GARDENA IBÉRICA S.L.U.  
C/ Basauri, nº 6  
La Florida  
28023 Madrid  
Phone: (+34) 91 708 05 00  
atencioncliente@gardena.es

**Sweden**

GARDENA  
Husqvarna Consumer Outdoor  
Products  
Försäljningskontor Sverige  
Box 9003  
200 39 Malmö  
info@gardena.se

**Switzerland / Schweiz**

Husqvarna Schweiz AG  
Consumer Products  
Industriestrasse 10  
5506 Mägenwil  
Phone: (+41) (0) 848 800 464  
info@gardena.ch

**Turkey**

GARDENA / Dost Diş Ticaret  
Müessesilik A.Ş. Sanayi  
Çad. Adil Sokak No. 1  
Kartal - Istanbul  
Phone: (+90) 216 38 93 939  
info@gardena-dost.com.tr

**Ukraine / Україна**

ТОВ «ГАРДЕНА УКРАЇНА»  
Васильківська, 34, 204-Г  
03022, Київ  
Тел. (+38 044) 498 39 02  
info@gardena.ua

7883-20.960.01/0708  
© GARDENA  
Manufacturing GmbH  
D-89070 Ulm  
http://www.gardena.com