

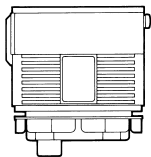

GARDENA®

lightline



Art. 4233

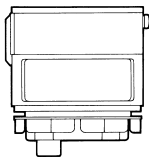

Art. 4235

- D Betriebsanleitung**
Dämmerungssensor, Bewegungsmelder
-
- GB Operating Instructions**
Dusk Sensor with Timer, Motion Detector
-
- F Mode d'emploi**
Contacteur crépusculaire programmable, Contacteur à détection de mouvement programmable
-
- NL Instructies voor gebruik**
Lichtgevoeligheidssensor, bewegingsmelder
-
- SCAN Bruksanvisning**
Skumringssensor, bevegelsensensor
-
- I Istruzioni per l'uso**
Crepuscolare, rilevatore di movimento
-
- E Manual de instrucciones**
Sensor crepuscular, detector de movimientos
-
- P Instruções de manejo**
Sensor de Crepúsculo, Aviso de movimentação

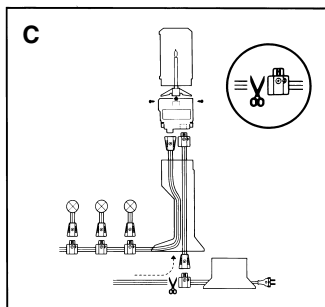
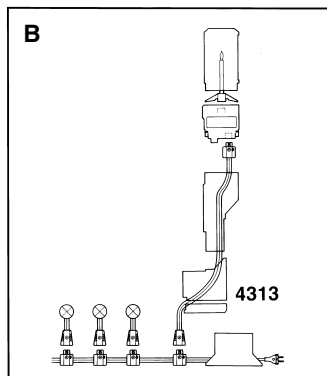
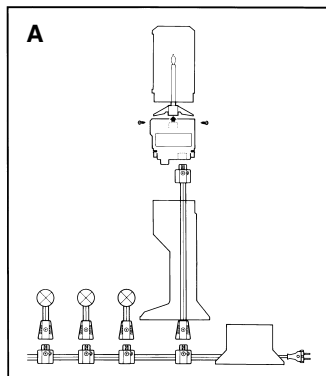
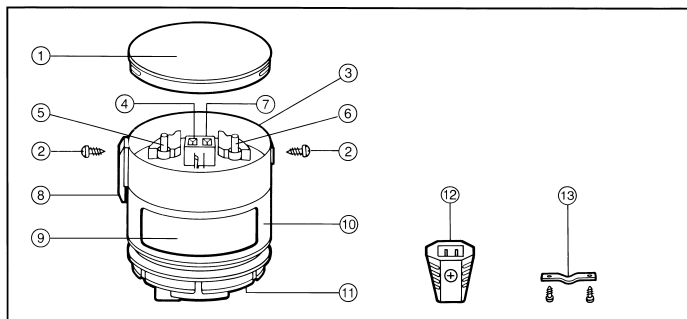

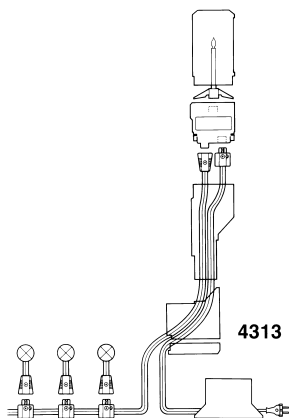
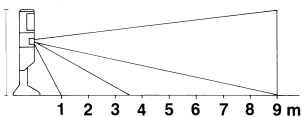
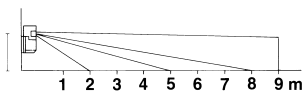
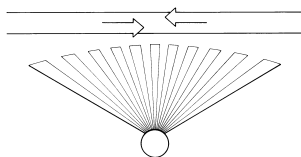
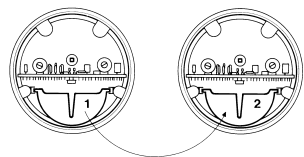
D**F₁** ≤ 1 m**F₂** > 1 m**E****G**

D**Inhalt**

Betriebsanleitung
Garantie

Seite

5 - 12
65

SCAN**Innhold**

Bruksanvisning
Garanti

Side

36 - 42
67

GB**Contents**

Operating Instructions
Guarantee

Page

13 - 20
65

I**Indice**

Istruzioni per l'uso
Garanzia

Pagina

43 - 49
67

F**Contenu**

Mode d'emploi
Garantie

Page

21 - 28
65

E**Índice**

Manual de instrucciones
Garantía

Página

50 - 57
68

NL**Inhoud**

Instructies voor gebruik
Garantie

Pagina

29 - 35
66

P**Conteúdo**

Instruções de manejo
Garantia

Página

58 - 64
68

Crepuscolare, rilevatore di movimento

1. Avvertenze

Questa è la traduzione dal testo originale tedesco delle istruzioni per l'uso. Prima di mettere in funzione il vostro impianto, leggete attentamente queste istruzioni e seguite quanto in esse indicato. Imparerete così a conoscere i prodotti, il loro uso corretto e le norme di sicurezza.

2. Settori di utilizzo

Il GARDENA *lightline* è un sistema a bassa tensione 12 volt che renderà il vostro giardino e il vostro terrazzo un luogo dove poter trascorrere momenti piacevoli. Potrete scegliere, combinare ed installare i corpi illuminanti secondo i vostri desideri e le vostre idee. Grazie all'impiego di bassa tensione a 12 volt, l'impianto GARDENA *lightline* è sicuro e non pericoloso.

3. Uso corretto

Il sistema GARDENA *lightline* è concepito per l'illuminazione a bassa tensione di giardini e terrazze. Non è pertanto ammessa l'installazione delle lampade in interni.

Per un uso corretto delle apparecchiature seguire le istruzioni del fabbricante.



Attenzione! Le unità di comando del GARDENA *lightline* sono concepite per un impiego esclusivamente con bassa tensione a 12 volt. Pericolo di morte in caso di allacciamento a 220/230 volt!

4. Dati tecnici

	crepuscolare art. 4233	rilevatore di movimento art. 4235
alimentazione:	12 volt bassa tensione	12 volt bassa tensione
corrente max.:	10 A AC	10 A AC
potenza max.:	100 W	100 W
livello di inserimento:	3 - 100 Lux	3 - 80 Lux
tempo regolabile:	40 minuti - 8 ore	1 - 30 minuti
temperatura d'esercizio:	-20 °C - +50 °C	-20 °C - +50 °C
raggio d'azione:		max. 9 m
angolo di rilevamento:		0 - 120°

5. Componenti

- ① Coperchio
- ② Viti per il fissaggio del coperchio o del paralume
- ③ Supporto per il fissaggio del paralume
- ④ Presa per portalamпада
- ⑤ Programmatore di tempo
- ⑥ Programmatore di sensibilità alla luce
- ⑦ Vite per il fissaggio della parte superiore dell'involucro
- ⑧ Interruttore elettromagnetico per comando manuale o automatico
- ⑨ Finestrina (solo art. 4233) o sensore con lente incorporata (solo art. 4235)
- ⑩ Anello di regolazione per la lente del rilevatore di movimento (solo art. 4235)
- ⑪ Supporto per la presa del cavo di collegamento lampade
- ⑫ Spina libera per il collegamento del cavo di posa in caso di comando di più lampade
- ⑬ Dispositivo antistrappo per assicurare il cavo di posa allo stelo della lampada o al supporto murale reggilampada (in caso di comando di più lampade).

6. Installazione

Con le unità di controllo GARDENA *lightline* potete comandare una o più lampade. Attenetevi alle seguenti indicazioni:

6.1. Comando di una singola lampada

Installando le unità di comando nella lampada viene attivata la lampada corrispondente (Fig. A). Le lampade aggiunte successivamente non vengono attivate.



Fare attenzione a non formare circuiti chiusi.



Non posizionare le unità di comando in pieno sole.

Montaggio nella lampada (Fig. A)

- Svitare entrambe le viti del paralume ②
- Togliere il paralume
- Togliere il portalamпада
- Staccare la presa dal portalamпада ④
- Inserire la presa nell'unità di comando ⑪
- Togliere il coperchio dell'unità di comando ①
- Regolare tempi ed eventualmente livello d'inserimento con i programmatori situati nella parte superiore dell'unità di comando. Al riguardo leggere le istruzioni riportate al punto 7.
- Collocare l'unità di comando nel supporto del paralume ed avvitare entrambi.
- Montare il portalamпада sull'unità di comando.
- Mettere il paralume sull'unità di comando e fissarlo con le due viti.

Lungo una linea del cavo di posa potete anche comandare singolarmente varie lampade con più unità di comando. In tal caso, in ognuna delle lampade prescelte dovrete installare con le modalità sopra descritte una unità di comando che, ovviamente, attiverà solo la lampada su cui è montata.

Montaggio nel supporto murale – art. 4313

Per le lampade viene offerto come art. 4313 un supporto murale nel quale può essere integrata un'unità di comando (Fig. B).

Nella lampada ci sono a disposizione ca. 70 cm di cavo; qualora si dovesse collocare il supporto murale ad un'altezza maggiore, utilizzare per la prolunga del cavo l'art. 4302.

Procedere in modo analogo al montaggio nella lampada. L'unità di comando viene installata fra il supporto del paralume e il paralume stesso. Il supporto murale può essere fissato con viti da 5 x 45 mm o con tasselli da 6 mm.

6.2. Comando di più lampade



Dovendo attivare più lampade con un'unità di comando, impiegarne una sola per ogni linea di cavo e per ogni uscita dal trasformatore.

Per questo tipo di collegamento è necessario che l'unità di comando venga installata nella prima lampada immediatamente a valle del trasformatore: solo così si ha la garanzia che tutte le lampade vengano comandate dall'unità stessa (Fig. C).

Montaggio nella prima lampada (Fig. C)

- Togliere paralume e portalampada come descritto al punto 6.1.
- Tagliare il cavo di posa come illustrato nella fig. C
- Togliere dallo stelo il supporto del paralume
- Passare il cavo di posa tagliato attraverso stelo e supporto del paralume
- Estrarre dall'unità di comando la spina libera ⑫
- Aprire la spina e posizionare il cavo di posa sui contatti in modo tale che il terminale tocchi il filetto della vite
- Reggendo saldamente, richiudere il coperchio della spina e avvitarlo
- Prendere il portalampada dal supporto del paralume
- Inserire il cavo di collegamento lampade nell'unità di comando ⑪
- Inserire la spina ⑫ del cavo di posa nella presa dell'unità di comando
- Collocare l'unità di comando nel supporto del paralume ed avvitare entrambi
- Togliere il coperchio ① dell'unità di comando e su quest'ultima collocare il portalampada in modo tale che la spina si adatti alla presa dell'unità di comando
- Regolare tempi ed eventualmente livello d'inserimento con i programmatori dell'unità di comando. Al riguardo leggere le istruzioni riportate al punto 7.
- Montare il paralume sull'unità di comando ed avvitarlo.
- Col dispositivo antistrappo ⑬ fissare il cavo di posa all'uscita dallo stelo della lampada.

- Al cavo di posa collegato all'unità di comando si possono allacciare ora altre lampade. Attenzione a non superare la capacità massima di carico.

Se necessario, l'unità di comando può essere installata sullo stelo anche senza la lampada. In tal caso, rimontare il coperchio ①.

Montaggio nel supporto murale per lampade – art. 4313

L'unità di comando può essere anche integrata direttamente nel supporto murale per lampade (Fig. D).

- Allentare il dispositivo antistrappo al piede della lampada.
- Liberare dallo stelo il gruppo con paralume e cavo.
- Togliere la parte inferiore del supporto murale.
- Collocare sul supporto murale il gruppo con paralume e cavo.
- Tagliare il cavo di posa come illustrato nella fig. C.
- Fissare la spina ⑫ dell'unità di comando al terminale libero del cavo secondo le istruzioni soprariportate.
- Togliere il paralume dal suo supporto.
- Togliere il portalamпада e liberare da questo il cavo di collegamento.
- Inserire il cavo di collegamento nell'unità di comando.
- Passare l'estremità del cavo di posa con spina ⑫ attraverso supporto murale e supporto del paralume.
- Inserire sul supporto murale la sua parte inferiore ed avvitari entrambi al supporto del paralume.
- Collegare la spina all'unità di comando.
- Inserire l'unità di comando nel supporto del paralume ed avvitari entrambi.
- Coi dispositivo antistrappo fissare il cavo all'uscita del supporto murale.
- Collocare il portalamпада nell'unità di comando.
- Regolare tempi ed eventualmente livello d'inserimento con i program-matori dell'unità di comando. Al riguardo leggere le istruzioni riportate al punto 7.
- Inserire il paralume sull'unità di comando ed avvitarlo.

Al cavo di posa si possono ora allacciare altre lampade come da Fig. D; queste verranno attivate dall'unità di comando precedentemente collegata. Attenzione a non superare la capacità massima di carico.

7. Messa in uso delle unità di comando

Tutte le unità di comando GARDENA *lightline* sono dotate di interruttore elettromagnetico ⑧. Abbassandolo, le unità di comando vengono disinserite; in tal modo l'impianto può essere commutato per esigenze di luce permanente (purchè il trasformatore sia allacciato alla rete).

Tutte le unità di comando GARDENA *lightline* (art. 4233 e 4235) vengono attivate automaticamente non appena si collega il trasformatore alla rete elettrica. Le lampade resteranno accese finchè non sia trascorso il tempo programmato (per rivelatore di movimento da 1 a 30 minuti, per crepuscolare da 40 a 480 minuti). Si potrà in tal modo verificare che il collegamento sia stato effettuato correttamente.

Prima di attivare il trasformatore, controllare che il programmatore di tempo ⑤ sia posizionato sul minimo (ruotare in senso antiorario).

Nel mettere in uso le unità di comando, togliere il paralume e il coperchio dell'unità stessa.

Crepuscolare

Il crepuscolare inserisce automaticamente il vostro impianto GARDENA *lightline* e lo disattiva, sempre automaticamente, trascorso il tempo programmato. Fare attenzione a installare il crepuscolare in posizione tale che nessuna luce estranea (illuminazione stradale, fari auto) colpisca il sensore. Orientare pertanto la finestrina in modo opportuno onde evitare accensioni accidentali dell'impiante.

- Regolare il periodo di funzionamento desiderato con il timer:



min. = ca. 40 minuti
(posizione a sinistra)



max. = ca. 8 ore
(posizione a destra)

posizione intermedia = ca. 4 ore

- Regolare il grado di sensibilità alla luce con l'apposito programmatore ⑥:



min. (posizione a sinistra)
= buio (3 lux)



max. (posizione a destra)
= semioscurità (80 lux)

Per i Paesi a clima continentale si raccomanda durante l'inverno di regolare il programmatore ⑥ per il livello d'inserimento al massimo sulla posizione intermedia.

Rilevatore di movimento

Il rilevatore di movimento inserisce il vostro impianto GARDENA *lightline* quando è buio ogni qualvolta il sensore a infrarossi registra dei movimenti (modificazioni di calore) nel suo campo di ricezione.

L'angolo di rilevamento può essere programmato da 0° a 120° sull'anello di regolazione ⑩. In caso, allentare la vite ⑦.

Si raccomanda di installare il dispositivo trasversalmente alla direzione di movimento onde ottenere un'ottimizzazione del campo di rilevamento.

Il dispositivo è dotato di una lente per due diversi campi di rilevamento. Dalla fabbrica la lente esce montata per un campo di rilevamento come risulta dalla Fig. F1 (cifra 1 sulla parte superiore del portalente).

Si raccomanda questo campo di rilevamento per installazioni in lampade fino a un'altezza di ca. 1 m.

Per installazioni nel supporto murale per lampade (art. 4313) ad un'altezza superiore al metro, si raccomanda di ruotare la lente del rilevatore di 180° (Fig. G) procedendo come segue:





- Togliere il coperchio del rilevatore di movimento svitando entrambe le viti ②.
- Togliere ora la vite ⑦ dalla parte superiore dell'involucro.
- Estrarre il portalente dalla guida e reinsertirlo dopo averlo ruotato di 180° (cifra 2 sulla parte superiore del portalente).

Avendo, modificato in tal modo il campo di rilevamento (Fig. F 2), vengono registrati i movimenti che avvengono al di sotto del rilevatore.

Orientare la finestrina-sensore del rilevatore di movimento in modo da coprire il campo desiderato.

 **Attenzione a non orientare il rilevatore di movimento su superfici d'acqua o su altri oggetti (come alberi, cespugli, ecc.) sottoposti a forti escursioni termiche.**

Regolazione

- Posizionare il programmatore di tempo ⑤ su min. 
- Posizionare il programmatore di luminosità ⑥ su max. 
- Entrare nel campo di rilevamento:
il dispositivo farà accendere la (le) lampada(e).
- Se opportuno correggere il campo di rilevamento.
- Procedere ora alla regolazione del programmatore di tempo ⑤ per la determinazione del periodo di funzionamento desiderato: 1 - 30 minuti.
- Regolare il grado di luminosità desiderato con il programmatore ⑥ per il livello di inserimento:
 min. (posizione a sinistra)
= 3 lux (buio)  max. (posizione a destra)
= 80 lux (semioscurità)

8. Eliminazione di guasti

Guasto	Eliminazione
Alcune lampade non si accendono	Lampadine difettose. Sostituirle con alogene nuove da 12 V, 10 W.
Inserimento errato del rilevatore di movimento	Presenza di fonti di calore disturbanti nell'ambito del raggio d'azione del rilevatore. Modificare l'angolo di rilevamento sull'anello di regolazione in modo tale da escluderle.
Reazione ritardata del rilevatore di movimento	Umidità o nebbia restringono il raggio di azione: l'aria umida assorbe infatti una parte della radiazione termica.
Inserimento errati	In caso di condizioni atmosferiche molto sfavorevoli (neve, grandine, tempesta) si possono avere inserimenti errati (accensioni) del rilevatore di movimento. La presenza di luci estranee (illuminazione stradale, fari auto, ecc.) può causare l'attivazione accidentale del crepuscolare. Orientare pertanto la finestrina-sensore in modo opportuno onde evitare che venga colpita da un fascio di luce casuale.

Il crepuscolare non attiva l'impianto

La luminosità ambiente è inferiore al grado di luminosità programmato per l'inserimento. Ruotare il programmatore verso il minimo fino all'accensione delle luci.

Il crepuscolare non disattiva l'impianto

Variazioni continue della luminosità ambiente (passaggio di nuvole). Ruotare il programmatore verso il minimo fino allo spegnimento delle luci.

Per qualunque altro difetto di funzionamento rivolgersi a un servizio di assistenza GARDENA o ad un rivenditore autorizzato.

Si rende espressamente noto che, conformemente alla legislazione vigente in materia, non si risponde di danni causati dai nostri prodotti se originati da riparazioni non eseguite correttamente o da sostituzioni di parti effettuate con materiale non originale GARDENA o comunque da noi non approvato e, in ogni caso, qualora l'intervento non venga eseguito da un Centro Assistenza GARDENA o da personale specializzato autorizzato. Lo stesso vale per parti complementari ed accessori.

9. Manutenzione e cura

Le unità di comando GARDENA *lightline* non richiedono manutenzione.

Di quando in quando si può provvedere ad eliminare lo sporco dal sensore del rilevatore di movimento utilizzando un fazzolettino umido (senza detersivi).

10. Norme di sicurezza

 **Impiegare le unità di comando nonché gli altri prodotti GARDENA *lightline* esclusivamente per installazioni con bassa tensione a 12 volt. Pericolo di morte in caso di allacciamento a 220/230 volt.**

 **Attenzione a non toccare lampadine alogene accese: pericolo di incendio!**

 **Prima di intervenire su un impianto GARDENA *lightline*, staccare la spina di alimentazione del trasformatore.**

Smaltimento

(conforme a: RL 2002/96/EC)



Non smaltire insieme ai normali rifiuti domestici. Utilizzare sempre gli appositi contenitori di raccolta.

→ Importante: l'apparecchio va smaltito consegnandolo al centro di smaltimento municipale.

SCAN

Garanti

GARDENA gir 3 års garanti for dette produktet (fra kjøpsdato). Denne garantiytelsen refererer til alle vesentlige mangler ved produktet som beviselig kan tilbakeføres til material- eller fabrikkasjonsfeil.

Vi henviser til at overflatefargene til GARDENA *lightline* artikler kan bli lysere som følge av intensivt sollys. Disse forandringer har ingen innvirkning på funksjonen, og er derfor ikke innbefattet i vår garantiordning. Garantien ytes ved levering av et feilfritt produkt i erstatning eller ved en gratis reparasjon av det innsendte produkt.

Vi velger i hvert enkelt tilfelle hvilken yttelse som er aktuell – hvis følgende betingelser er oppfylt:

- Produktet har fått en sakkyndig behandling i samsvar med anbefalingene i bruksanvisningen. Verken kjøper eller tredjemann har gjort noe forsøk på å reparere produktet.
- Produktet er blitt sendt korrekt frankert direkte til et GARDENA serviceverksted; et fullstendig utfyllt garantikort eller kvittering for betalt regning ble lagt ved.

Denne produsent-garantien berører ikke eventuelle garantikrav som måtte finnes overfor forhandler/selger.

Ved ev. reklamasjon må du klippe ut garantikortet og sende det inn sammen med produktet til GARDENA Service.

I

Garanzia

Questo prodotto GARDENA gode di un periodo di garanzia di 3 anni (a partire dalla data di acquisto) relativamente a tutti i difetti sostanziali imputabili a vizi di fabbricazione o di materiale impiegato.

Si fa presente che l'esposizione ai raggi solari può causare lo scolorimento della superficie superiore degli articoli GARDENA *lightline*. Tale alterazione non comporta conseguenze sulla funzionalità dei prodotti e non rientra pertanto nelle prestazioni di garanzia.

Il prodotto in garanzia potrà essere, a nostra discrezione, o sostituito con uno in perfetto stato di funzionamento o riparato gratuitamente qualora vengano osservate le seguenti condizioni:

- il prodotto sia stato adoperato in modo corretto e conforme alle istruzioni e nessun tentativo di riparazione sia stato eseguito dall'acquirente o da terzi;
- il prodotto sia stato spedito con affrancatura sufficiente direttamente a un centro assistenza GARDENA allegando lo scontrino fiscale e il certificato di garanzia compilato in tutte le sue parti.

L'intervento in garanzia non estende in nessun caso il periodo iniziale di 3 anni.

La presente garanzia del produttore non inficia eventuali rivalse nei confronti del negoziante/rivenditore.

In caso di reclamo ritagliare il certificato di garanzia e spedirlo insieme all'attrezzo.

EU Sertifikat bekreftelse



Undertegnede

GARDENA Manufacturing GmbH · Hans-Lorensenstr. 40 · D-89079 Ulm

Det bekreftes herved at enhetene som er beskrevet nedenfor sendes fra fabrikkene i henhold til harmoniserte EU regler, EU sikkerhetsstandard og produktspesifik standard.

Dette sertifikatet er ugyldig hvis enhetene er forandret uten vår godkjenning.

Beskrivelse:

lightline Skumringssensor
lightline Bevegelsessensor

Ulm, 11.08.1998

Thomas Heint
Teknisk direktør

Art.nr.: 4233 / 4235

EU direktiv:

Elektromagnetisk kompatibilitet
2004/108/EC
Direktiv 93/68/EC

Dichiarazione di conformità alle norme UE



La sottoscritta

GARDENA Manufacturing GmbH · Hans-Lorensenstr. 40 · D-89079 Ulm

certifica che i prodotti qui sotto indicati, nei modelli da noi commercializzati, sono conformi alle direttive unificate UE nonché agli standard di sicurezza e agli standard specifici dei prodotti.

Qualunque modifica dei prodotti, apportata senza nostra specifica autorizzazione invalida la presente dichiarazione.

Descrizione dei prodotti:

lightline crepuscolare
lightline rilevatore di movimento

Ulm, 11.08.1998

Thomas Heint
Direzione tecnica

Art.: 4233 / 4235

Direttive UE:

Compatibilità elettromagnetica
2004/108/CE
Direttiva 93/68/CE

Deutschland / Germany

GARDENA
Manufacturing GmbH
Central Service
Hans-Lorenser-Straße 40
D-89079 Ulm
Produktfragen:
(+49) 731 490-123
Reparaturen:
(+49) 731 490-290
service@gardena.com

Argentina

Husqvarna Argentina S.A.
Vera 745
(C1414A00) Buenos Aires
Phone: (+54) 11 4858-5000
diego.poggi@
ar.husqvarna.com

Australia

Husqvarna Australia Pty. Ltd.
Locked Bag 5
Central Coast BC
NSW 2250
Phone: (+61) 1800 802831
customer.service@
husqvarna.com.au

Austria / Österreich

Husqvarna Austria GmbH
Consumer Products
Industriezeile 36
4010 Linz
Tel.: (+43) 732 77 01 01 - 90
consumer.service@
husqvarna.at

Belgium

GARDENA Belgium NV/SA
Sterrebeekstraat 163
1930 Zaventem
Phone: (+32) 2 720 92 12
Mail: info@gardena.be

Brazil

Palash Comércio e
Importação Ltda.
Rua São João do Araguaia,
338 – Jardim Califórnia –
Barueri – SP - Brasil –
CEP 06409-060
Phone: (+55) 11 4198-9777
eduardo@palash.com.br

Bulgaria

Хускварна България ЕООД
1799 София
Бул. „Андрей Ляпчев“ № 72
Тел.: (+359) 2 80 99 424
www.husqvarna.bg

Canada

GARDENA Canada Ltd.
100 Summerlea Road
Brampton, Ontario L6T 4X3
Phone: (+1) 905 792 93 30
info@gardenacanada.com

Chile

Antonio Martinic y Cia Ltda.
Cassillas 272
Centro de Cassillas
Santiago de Chile
Phone: (+56) 2 20 10 708
garfar_cl@yahoo.com

Costa Rica

Compania Exim
Euroiberoamericana S.A.
Los Colegios, Moravia,
200 metros al Sur del Colegio
Saint Francis - San José
Phone: (+506) 297 68 83
exim_euro@racsa.co.cr

Croatia

KLIS d.o.o.
Stancecva 79
10419 Vukovina
Phone: (+385) 1 622 777 0
gardena@klis-trgovina.hr

Cyprus

FARMOKIPIKI LTD
P.O. Box 7098
74, Digeni Akrita Ave.
1641 Nicosia
Phone: (+357) 22 75 47 62
condam@spidernet.com.cy

Czech Republic

GARDENA spol. s r.o.
Tuřanka 115
627 00 Brno
Phone: (+420) 548 217 777
gardena@gardenabrno.cz

Denmark

GARDENA
Husqvarna Consumer
Outdoor Products
Salgsafdelning Danmark
Box 9003
S-200 39 Malmö
info@gardena.dk

Estonia

Husqvarna Eesti OÜ
Consumer Outdoor Products
Kesk tee 10, Aaviku küla
Rae vald, Harju maakond
75305
kontakt.etj@husqvarna.ee

Finland

Oy Husqvarna Ab
Consumer Outdoor Products
Lautatarhankatu 8 B/ PL 3
00581 HELSINKI
info@gardena.fi

France

GARDENA France
Immeuble Exposial
9 - 11 allée des Pierres
Mayettes
ZAC des Barbanniers
B.P. 99
-F- 92232 GENNEVILLIERS
cedex
Tél. (+33) 01 40 85 30 40
service.consommateurs@
gardena.fr

Great Britain

Husqvarna UK Ltd
Preston Road
Aycliffe Industrial Park
Newton Aycliffe
County Durham
DL5 6UP
info.gardena@
husqvarna.co.uk

Greece

HUSQVARNA GREECE S.A.
Branch of Koropi
Ifestou 33A
Industrial Area Koropi
194 00 Athens – Greece
V.A.T. EL094094640
Phone: (+30) 210 66 20 225
info@husqvarna-consumer.gr

Hungary

Husqvarna
Magyarország Kft.
Ezred u. 1 - 3
1044 Budapest
Phone: (+36) 80 20 40 33
gardena@gardena.hu

Iceland

O. Johnson & Kaaber
Tunguhalsi 1
110 Reykjavik
ooj@ojk.is

Ireland

Michael McLoughlin & Sons
Hardware Limited
Long Mile Road
Dublin 12

Italy

GARDENA Italia S.p.A.
Via Donizetti 22
20020 Lainate (Mi)
Phone: (+39) 02.93.94.79.1
info@gardenaitalia.it

Japan

KAKUICHI Co. Ltd.
Sumitomo Realty &
Development Kojimachi
BLDG., 8F,
5-1 Nibanncho, Chiyoda-ku
Tokyo 102-0084
Phone: (+81) 33 264 4721
m_ishihara@kaku-ichi.co.jp

Latvia

SIA „Husqvarna Latvija”
Consumer Outdoor Products
Bākūžu iela 6
Rīga, LV-1024
info@husqvarna.lv

Lithuania

UAB Husqvarna Lietuva
Consumer Outdoor Products
Ateities pl. 77C
LT-52104 Kaunas
centras@husqvarna.lt

Luxembourg

Magasins Jules Neuberg
39, rue Jacques Stas
Luxembourg-Gasperich
2549
Case Postale No. 12
Luxembourg 2010
Phone: (+352) 40 14 01
api@neuberg.lu

Netherlands

GARDENA Nederland B.V.
Postbus 50176
1305 AD ALMERE
Phone: (+31) 36 521 00 00
info@gardena.nl

Neth. Antilles

Jonka Enterprises N.V.
Sta. Rosa Weg 196
P.O. Box 8200, Curaçao
Phone: (+599) 9 767 66 55
pgm@jonka.com

New Zealand

Husqvarna
New Zealand Ltd.
PO Box 76437
Manukau City 2241
Phone: (+64) 09 9202410

Norway

GARDENA
Husqvarna Consumer
Outdoor
Products
Salgskontor Norge
Kleverveien 6
1540 Vestby
info@gardena.no

Poland

Husqvarna
Poland Spółka z o.o.
Oddział w Szymanowie
Szymanów 9 d
05-532 Baniocza
Phone: (+48) 22 727 56 90
gardena@gardena.pl

Portugal

GARDENA Portugal Lda.
Sintra Business Park
Edifício 1
Fracção 0-G
2710-089 Sintra
Phone: (+351) 21 922 85 30
info@gardena.pt

Romania

MADEX
INTERNATIONAL SRL
Soseaua Odaii 117-123,
Sector 1,
București, RO 013603
Phone: (+40) 21 352 76 03
madex@ines.ro

Russia

ООО ГАРДЕНА РУС
123007, г. Москва
Хорошевское шоссе,
д. 32А
Тел.: (+7) 495 380 31 92
info@gardena-rus.ru

Singapore

Hy-Ray PRIVATE LIMITED
40 Jalan Pemimpin
#02-08 Tat Ann Building
Singapore 577185
Phone: (+65) 6253 2277
shiyang@hyray.com.sg

Slovak Republic

GARDENA spol. s r.o.
Tuřanka 115
627 00 Brno
Phone: (+420) 548 217 777
gardena@gardenabrno.cz

Slovenia

GARDENA d.o.o.
Brodišče 15
1236 Trzin
Phone: (+386) 1 580 93 32
servis@gardena.si

South Africa

GARDENA
South Africa (Pty.) Ltd.
P.O. Box 11534
Vorna Valley 1686
Phone: (+27) 11 315 02 23
sales@gardena.co.za

Spain

GARDENA IBÉRICA S.L.U.
C/ Basauri, nº 6
La Florida
28023 Madrid
Phone: (+34) 91 708 05 00
atencioncliente@gardena.es

Sweden

GARDENA
Husqvarna Consumer
Outdoor Products
Försäljningskontor Sverige
Box 9003
200 39 Malmö
info@gardena.se

Switzerland / Schweiz

Husqvarna Schweiz AG
Consumer Products
Industriestrasse 10
5506 Mägenwil
Phone: (+41) (0) 848 800 464
info@gardena.ch

Turkey

GARDENA / Dost Diş Ticaret
Müessesilik A.Ş. Sanayi
Çad. Adil Sokak No. 1
Kartal - İstanbul
Phone: (+90) 216 38 93 939
info@gardena-dost.com.tr

Ukraine / Україна

ТОВ «ГАРДЕНА УКРАЇНА»
Васильківська, 34, 204-Г
03022, Київ
Тел. (+38 044) 498 39 02
info@gardena.ua

4233-29.960.03/0508
© GARDENA
Manufacturing GmbH
D-89070 Ulm
http://www.gardena.com