

C 1030 plus Art. 1862

- GB** **Operating Instructions**  
Water Computer
- 
- F** **Mode d'emploi**  
Programmateur d'arrosage
- 
- NL** **Instructies voor gebruik**  
Besproeiingscomputer
- 
- S** **Bruksanvisning**  
Bevattningscomputer
- 
- DK** **Brugsanvisning**  
Vandingscomputer
- 
- RUS** **Инструкция по эксплуатации**  
Компьютер для полива

# Programmateur d'arrosage GARDENA C 1030 plus

Bienvenue dans le jardin avec GARDENA...



Ceci est la traduction du mode d'emploi original allemand. Veuillez lire ce mode d'emploi attentivement et respecter les indications qu'il contient. Familiarisez-vous à l'aide de cette documentation avec le programmateur, son utilisation et les consignes de sécurité.



Pour des raisons de sécurité, les enfants, les jeunes de moins de 16 ans et les personnes n'ayant pas lu et compris ce mode d'emploi ne doivent pas utiliser ce programmateur. Ce produit ne peut être laissé entre les mains de personnes mineures ou à capacité réduite sans la surveillance d'un adulte responsable.

→ Veuillez conserver ce mode d'emploi en un lieu sûr.

## Table des matières

1. Domaine d'utilisation du programmateur GARDENA	13
2. Consignes de sécurité	13
3. Fonctionnement	14
4. Mise en service	16
5. Programmation	17
6. Mise hors service	21
7. Maintenance	21
8. Incidents de fonctionnement	22
9. Accessoires disponibles	23
10. Caractéristiques techniques	23
11. Service Après-Vente / Garantie	23

## 1. Domaine d'utilisation du programmateur GARDENA

### Utilisation conforme à la destination :

Le programmateur GARDENA est destiné à un usage privé dans le jardin. Il est exclusivement conçu pour être utilisé à l'extérieur en vue de commander des arroseurs et des systèmes d'irrigation. Le programmateur électronique peut être utilisé pour programmer automatiquement votre arrosage pendant les vacances.

### Important



**Le programmateur GARDENA ne doit en aucun cas être utilisé à des fins industrielles ni en relation avec des produits chimiques, alimentaires, facilement inflammables ou explosifs.**

## 2. Consignes de sécurité

### Alimentation électrique :

**Pour des raisons de sécurité de fonctionnement, utilisez exclusivement une pile de 9V alcaline de type IEC 6LR61.**

Pour éviter une défaillance du programmateur en cas d'absence prolongée, installez une pile

neuve dès lors qu'il n'y a plus qu'1 seule barre d'allumée au niveau du voyant lumineux.

### Mise en service

#### Attention !

Le programmateur n'est pas conçu pour un usage à l'intérieur d'une pièce.

Le programmeur doit être installé verticalement (écrou supérieur vers le haut) pour éviter toute infiltration d'eau dans le logement de la pile.

La quantité de débit minimum d'eau pour un bon fonctionnement du programmeur d'arrosage est de 20 à 30 l/h.

Pour commander par ex. le système Micro-Drip, au minimum 10 arrosoirs de 2 litres sont nécessaires.

Par très hautes températures (plus de 60 °C au niveau du boîtier), il peut arriver que les données normalement affichées sur l'écran ne soient plus visibles. Ce phénomène est sans incidence sur les programmes enregistrés et disparaît lorsque le boîtier refroidit.

La température de l'eau véhiculée par le programmeur ne doit pas excéder 40 °C.

→ Ne véhiculez que de l'eau douce et claire.

La pression de fonctionnement du programmeur est comprise entre 0,5 bar minimum et 12 bar maximum.

Évitez les charges de traction.

→ Ne tirez pas sur le tuyau fixé sur votre programmeur.

### **Programmation**

→ Fermez le robinet avant de programmer votre appareil.

Vous éviterez ainsi d'être arrosé en testant les fonctions "Man. On/Off" du programmeur. Vous pouvez également retirer l'écran du boîtier pour le programmer.

Si l'écran de commande est retiré lorsque la soupape est ouverte, la soupape doit rester ouverte jusqu'à ce que l'écran de commande soit replacé.

## 3. Fonctionnement

Grâce au programmeur électronique, le jardin peut être arrosé de manière complètement automatique aux périodes souhaitées, à savoir jusqu'à 3 fois par jour (toutes les 8 heures). Des arrosoirs et un système Sprinkler ou un système de goutte à goutte peuvent être utilisés pour l'arrosage.

Le programmeur se charge de manière entièrement automatique de l'arrosage en fonction du programme réglé et peut donc également être utilisé pendant vos vacances. L'évaporation est la plus faible tôt le matin ou tard dans la soirée, et de ce fait, il en va de même pour la consommation d'eau.

### **Touches de commande :**

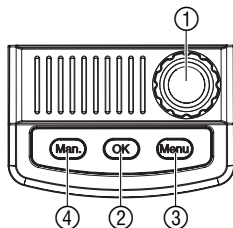

Le programme d'arrosage se programme d'une façon extrêmement simple par le biais des touches de commande.

<b>Touche</b>	<b>Fonction</b>
① <b>Bouton rotatif</b>	Modification des données paramétrables.
② <b>Touche OK</b>	Validation des données programmées par le biais du bouton rotatif.
③ <b>Touche Menu</b>	Progression vers une nouvelle étape de programmation.
④ <b>Touche Man.</b>	Ouverture ou fermeture manuelle de la vanne.

### **Niveaux d'affichage :**

Les 6 niveaux d'affichage, à savoir

- Niveau 1 : **Affichage normal**
- Niveau 2 : **Heures et jours courants**
- Niveau 3 : **Heure de déclenchement de l'arrosage**
- Niveau 4 : **Durée de l'arrosage**
- Niveau 5 : **Fréquence de l'arrosage**
- Niveau 6 : **activer / désactiver le programme**

peuvent être sélectionnés tour à tour en appuyant sur la touche **Menu**.

Pendant la programmation aussi, vous pouvez changer de niveau d'affichage à tout moment. Toutes les données du programme validées jusque-là seront enregistrées.

## Affichage

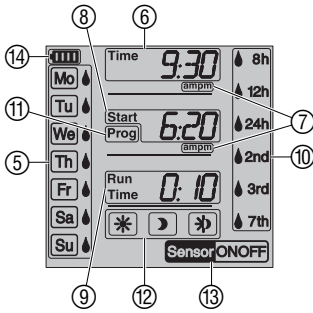

Affichage	Description
⑤ <b>Jour (Mo),(Tu), ...</b>	Jour actuel / jours d'arrosage programmés.
⑥ <b>Time</b>	Clignote lors de la mise à jour (heures, minutes, jour).
⑦ <b>am / pm</b>	Mode 12 heures (par ex. aux Etats-Unis, au Canada).
⑧ <b>Start</b>	Clignote lors de la sélection de l'heure de déclenchement.
⑨ <b>Run Time</b>	Durée d'arrosage (clignote en mode de sélection).
⑩ <b>8h, 12h, 24h, 2nd, 3rd, 7th</b>	Cycle d'arrosage (activé avec le symbole représentant des gouttes). Toutes les 8 / 12 / 24 heures ; tous les 2 / 3 / 7 jours.
⑪ <b>Prog ON / OFF</b>	Programme d'arrosage actif ( <b>ON</b> ) / inactif ( <b>OFF</b> ).
⑫ <b>Arrosage commandé par sonde d'humidité</b>	L'arrosage est automatiquement commandé par le biais de la sonde d'humidité.
⑬ <b>Sensor ON / OFF</b>	Sensor <b>ON</b> (arrosage effectué) / Sensor <b>OFF</b> (aucune arrosage n'est effectué).
⑭ <b>Batterie</b>	5 niveaux d'affichage : 3 barres : pile chargée 2 barres : pile à moitié pleine 1 barre : pile faible 1 barre clignote : pile presque vide 0 barre : pile vide

Lorsque plus aucune barre ne s'affiche, la vanne ne s'ouvre plus.  
**Une vanne ouverte par le programme se refermera toujours.**  
 Le témoin **Batterie** est réinitialisé lors du changement de pile.

2 barres	1 barre	1 barre clignote	0 barre
<b>Pile à moitié pleine</b>	<b>Pile faible</b>	<b>Pile presque vide</b>	<b>Pile vide</b>
Vanne ouverte.	Vanne ouverte.	Vanne s'ouvre encore.	Vanne ne s'ouvre pas.
Fonctionnement du programmeur d'arrosage garanti 4 semaines min.	Fonctionnement du programmeur d'arrosage encore 4 semaines max.	Programmeur d'arrosage prochainement sans fonction.	Programmeur d'arrosage ne fonctionne plus.
	Remplacement de pile conseillé.	Changement de pile nécessaire d'ici peu.	Remplacement de pile indispensable.
	→ Remplacer la pile (voir 4. Mise en service "Mettre une pile").		

## 4. Mise en service

### Installation de la pile :

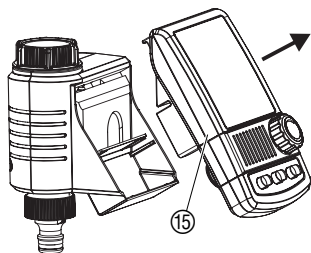

N'utiliser le programmeur automatique qu'avec une pile alcaline au manganèse 9 V type IEC 6LR6.

1. Retirer l'écran de commande (15) du boîtier du programmeur.

2. Placer la pile dans le compartiment (16) destiné à cet effet.

**Respecter la polarité (P).**

*L'écran affiche pendant 2 secondes tous les symboles LCD et commute sur le niveau Heure / Jour.*

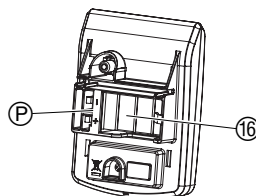

3. Replacer l'écran de commande (15) sur le boîtier.

### Raccordement du programmeur :

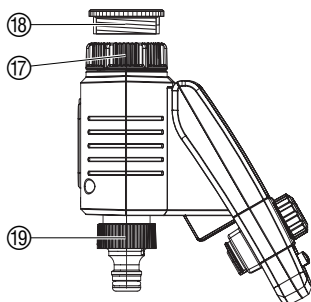

Le programmeur est équipé d'un écrou (17) fileté 33,3 mm (G 1"). L'adaptateur (18) fourni sert à brancher le programmeur sur des robinets à filetage 26,5 mm (G 3/4").

1. **Pour filetage 26,5 mm (G 3/4") :**

Vissez à la main l'adaptateur (18) au robinet (n'utilisez pas de pince).

2. Vissez à la main l'écrou de raccordement (17) du programmeur au filetage de l'adaptateur (n'utilisez pas de pince).

3. Vissez le nez du robinet (19) au programmeur.

### Raccordement d'une sonde d'humidité ou d'un pluviomètre (optionnel) :

A côté de la programmation des temps d'arrosage, l'appareil offre la possibilité de tenir compte de l'humidité du sol et des précipitations.

Si le sol est suffisamment humide, le programme déclenché est arrêté ou l'activation du programme est décommandée. La commande manuelle **Man. On / Off** reste possible.

Par le biais du mode d'arrosage "Arrosage commandé par sonde d'humidité", l'arrosage peut être effectué exclusivement en fonction de l'humidité du sol.

1. Retirer l'écran de commande (15) du boîtier du programmeur.

2. Placez la sonde d'humidité **dans** la zone arrosée

– ou –

le pluviomètre **en dehors** de la zone arrosée (en utilisant si nécessaire une rallonge).

3. Enfichez le connecteur du capteur dans la prise (20) du programmeur.

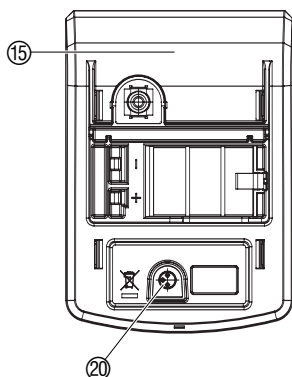

Pour le raccordement de capteurs plus anciens, il est possible qu'un **câble d'adaptation réf. 1189-00.600.45** soit nécessaire, vous pouvez vous le procurer auprès du service après-vente de GARDENA.

### Adaptation de la sécurité anti-vol (en option) :

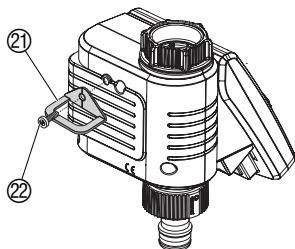

Pour prévenir le vol du programmeur, vous pouvez commander auprès du Service Après-Vente GARDENA le **collier anti-vol**, réf. **1815-00.791.00**.

1. Vissez le collier ②① avec la vis ②② sur la face arrière du programmeur.
2. Utilisez le collier ②① pour fixer par exemple une chaîne.

La vis n'a plus le droit d'être desserrée après avoir été vissée.

## 5. Programmation

### Réglage de l'heure et du jour actuels :

[Niveau 2]

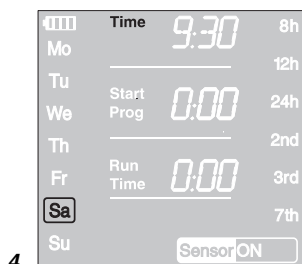
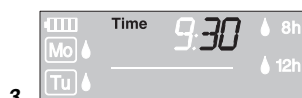
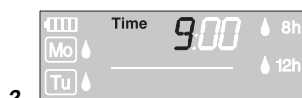

Pour établir le programme d'arrosage, vous avez la possibilité de détacher l'unité de commande et d'effectuer la programmation à distance (voir 4. Mise en service "Insertion de la pile").

1. Pressez la touche **Menu** (ceci n'est pas nécessaire à la première insertion de la pile alcaline).  
*L'affichage des heures et Time clignotent.*
2. Réglez l'heure à l'aide du bouton rotatif (par ex. **9** heures) et validez la sélection avec **OK**.  
*Time et l'affichage des minutes clignotent.*
3. Réglez les minutes à l'aide du bouton rotatif (par ex. **30** minutes) et validez la sélection avec **OK**.  
*Time et l'affichage des jours clignotent.*
4. Réglez le jour à l'aide du bouton rotatif (par ex. **Sa**, samedi) et validez la sélection avec **OK**.

*L'écran affiche la fenêtre **Sélection du programme**.*

*Start et l'affichage des heures clignotent.*

### Modes d'arrosage :

**Le programmeur d'arrosage permet 2 modes d'arrosage :**

- **Arrosage par programmation** par le biais du programme sélectionné (l'arrosage est déclenché conformément à l'heure de déclenchement réglée)  
– ou –
- **Arrosage commandé par sonde d'humidité** par le biais d'une Sonde d'humidité GARDENA (l'arrosage démarre dès que la sonde d'humidité signale un état sec du sol).

## Sélection du programme d'arrosage :

[Niveau 3]

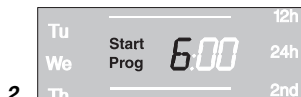

[Niveau 4]

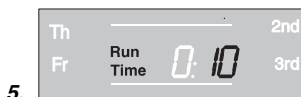

[Niveau 5]

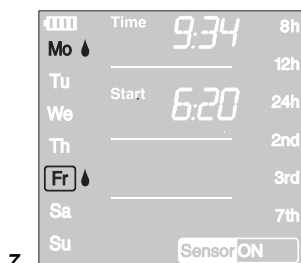
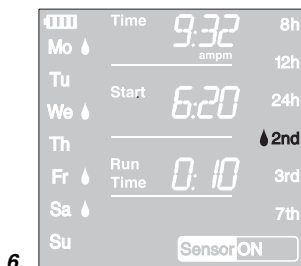

## Arrosage par programmation :

1. Pressez **Menu** 2 fois  
(ceci n'est pas nécessaire si vous avez réglé auparavant l'heure et le jour).  
**Start Prog** et l'affichage des heures clignotent.
2. Réglez l'heure de déclenchement à l'aide du bouton rotatif (par ex. **6** heures) et validez le paramétrage avec **OK**.  
**Start Prog** et l'affichage des minutes clignotent.
3. Réglez la position Minutes de l'heure de déclenchement à l'aide du bouton rotatif (par ex. **20** minutes) et validez le paramétrage avec **OK**.  
**Run Time** et la position Heures de la durée d'arrosage clignotent.
4. Réglez la position Heures de la durée d'arrosage à l'aide du bouton rotatif (par ex. **0** heure) et validez le paramétrage avec **OK**.  
**Run Time** et la position Minutes de la durée d'arrosage clignotent.
5. Réglez la position Minutes de la durée d'arrosage à l'aide du bouton rotatif (par ex. **10** minutes) et validez le paramétrage avec **OK**.  
Le cycle d'arrosage **8h** clignote.

### La fréquence d'arrosage peut être sélectionnée par :

- le **(6.) cycle d'arrosage** (colonne de droite de l'afficheur)  
– ou –
- les **(7.) jours d'arrosage** (colonne de gauche de l'afficheur).

6. Réglez le **cycle d'arrosage** à l'aide du bouton rotatif (par ex. **2nd**) et validez la sélection avec **OK**.

**(8h / 12h / 24 h)**: arrosage toutes les 8 / 12 / 24 heures  
**(2nd / 3rd / 7th)**: arrosage tous les 2 / 3 / 7 jours

L'afficheur passe à l'affichage "Activation de programmes d'arrosage".

– ou –

7. Réglez les **jours d'arrosage** à l'aide du bouton rotatif (par ex. **Mo**, **Fr** lundi et vendredi) et validez la sélection avec **OK**. Pressez la touche **Menu**.

L'afficheur passe à l'affichage "Activation de programmes d'arrosage".

## Activation du programme d'arrosage :

[Niveau 6]



Pour exécuter le programme d'arrosage, activez-le en sélectionnant **Prog ON**.

1. Pressez 5 x **Menu** (ceci n'est pas nécessaire si vous avez déjà réglé le programme).
2. Sélectionnez **Prog ON** à l'aide du bouton rotatif et validez avec **OK**.

**Prog OK** est affiché pendant 2 sec., puis l'afficheur passe à l'affichage normal.

La programmation est maintenant terminée. La vanne intégrée s'ouvre / se ferme toute seule et arrose à l'heure programmée. Même si vous avez sélectionné **Prog OFF**, vous pouvez arroser manuellement.

## Arrosage commandé par sonde d'humidité :

Condition préalable : la Sonde d'humidité GARDENA réf. 1188 doit être branchée (voir 4. Mise en service).

Toute programmation d'arrosage préalablement établie est maintenue, mais ne sera pas exécutée.

1. Pressez la touche **Menu** pendant 5 secondes.  
*Le cycle d'arrosage clignote.*
2. Réglez le bouton rotatif sur le cycle d'arrosage souhaité (par ex. ☼ jour) et validez avec **OK**.

**Jour** ☼ Arrosage de jour (6h – 20h) quand la sonde d'humidité transmet le signal "sec".

**Nuit** ☾ Arrosage de nuit (20h – 6h) quand la sonde d'humidité transmet le signal "sec".

**Jour & Nuit** ☼☾ Arrosage quand la sonde d'humidité transmet le signal "sec".

3. Réglez les minutes (0 – 59 min.) à l'aide du bouton rotatif (par ex. 40 minutes) et validez la sélection avec **OK**.  
*L'arrosage démarre durant le cycle d'arrosage réglé dès que la sonde d'humidité transmet le signal "sec" (sonde ON).*

La durée d'arrosage réglée au niveau de l'arrosage commandé par sonde est également valable pour l'arrosage manuel.

**Avec l'arrosage commandé par sonde d'humidité, une pause de deux heures au niveau de l'arrosage est programmée après chaque période d'arrosage, afin d'enregistrer le taux d'humidité du sol grâce à la sonde d'humidité.**

### Exemple :

Cycle d'arrosage = ☼ (jour),  
Durée d'arrosage = 40 minutes.

L'arrosage démarre quand la sonde d'humidité signale l'état sec (sonde **ON**) de jour (entre 6h et 20h) et se termine suivant l'humidité au bout de 40 minutes maximum.

A l'état livré, la durée d'arrosage est pré-réglée sur 30 min.



## Quitter l'arrosage commandé par sonde d'humidité :

## Lecture / modification du programme d'arrosage :



**Programme de secours :** si l'arrosage commandé par sonde d'humidité ne comporte pas de sonde ou si le câble de connexion est défectueux, l'arrosage a lieu toutes les 24 heures. La durée d'arrosage correspond à Run Time et est limitée à 30 mn. maximum.

→ Pressez la touche **Menu** pendant 5 secondes.

*L'affichage normal apparaît sur l'écran.*

Si vous souhaitez modifier un paramètre du programme, celui-ci peut être réglé indépendamment des autres paramètres.

1. Pressez 2 x la touche **Menu**.  
**Start** et l'affichage des heures clignotent.
2. Pressez la touche **Menu** pour passer à la prochaine étape de programmation  
– ou –  
modifiez les données du programme à l'aide du bouton rotatif et validez la sélection avec la touche **OK**.

**Si l'on modifie la durée d'irrigation durant un programme en cours, l'arrosage pratiqué se termine.**

## Arrosage manuel :

Vous pouvez **ouvrir ou fermer la vanne manuellement à tout moment**. Vous avez aussi la possibilité de fermer avant l'heure prévue une vanne commandée par un programme sans modifier les données (déclenchement de l'arrosage, durée de l'arrosage et fréquence de l'arrosage). Le module de commande doit être branché.

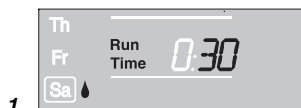

1. Pressez la touche **Man.** pour ouvrir la vanne (ou la fermer si elle est ouverte).

**Run Time** et la position Minutes de la durée d'arrosage (réglée en usine sur **30** minutes) clignotent pendant 10 secondes.

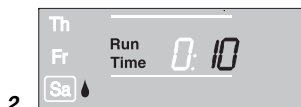

2. Pendant le clignotement de cette position Minutes, vous pouvez modifier la durée d'arrosage à l'aide du bouton rotatif (entre **0:00** et **0:59**) (par ex. **10** minutes) et validez la sélection avec la touche **OK**.
3. Pressez la touche **Man.** pour fermer la vanne avant l'heure prévue.

*La vanne se fermera.*

La durée d'arrosage ne peut être modifiée qu'avec le menu de contrôle. La nouvelle durée d'arrosage sera enregistrée. Elle sera conservée à chaque ouverture manuelle de la vanne. Si vous réglez la durée manuelle sur **0:00**, la vanne se fermera et restera aussi fermée après pression de la touche **Man.** (sécurité enfant).

Si vous avez ouvert la vanne manuellement et que cette ouverture se recoupe avec un début d'arrosage programmé, l'heure de déclenchement programmée est décommandée.

**Exemple :** la vanne est ouverte manuellement à **9h00**.

La durée d'ouverture est égale à 30 mn. Un programme qui démarre (**START**) entre **9h00** et **9h30** ne sera pas exécuté dans ce cas.

## Reset :

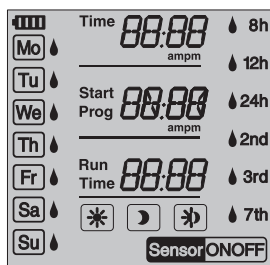

Réactivation des réglages par défaut.

→ Pressez simultanément la touche **Man.** et la touche **Menu** pendant 3 secondes.

*Tous les symboles LCD s'afficheront pendant 2 secondes, ensuite l'affichage normal.*

- Toutes les données seront remises à zéro.
- La durée d'arrosage manuelle sera de nouveau réglée sur **0:30**.
- Le réglage de l'heure et du jour sera maintenu.

## Important :

Si, lors de la programmation, vous n'entrez aucune donnée pendant plus de 60 secondes, l'affichage normal réapparaîtra. Toutes les modifications effectuées jusque-là seront alors prises en compte.

Si une sonde intégrée dans le programmeur d'arrosage transmet le signal "humide" (**OFF**), l'arrosage programmé ne sera pas exécuté.

## 6. Mise hors service

### Rangement / stockage pendant l'hiver :



1. Pressez **Menu** 5 fois, sélectionnez **Prog OFF** à l'aide du bouton rotatif et validez la sélection avec **OK**.

*Les programmes d'arrosage étant mis en veille.*

2. Avant les périodes de gel, stockez le programmeur dans un endroit sec à l'abri du gel.

### Gestion des déchets :

(directive RL2002/96/CE)



Cet appareil ne doit pas être jeté dans les poubelles domestiques mais dans les containers spécialement prévus pour ce type de produits.

→ Important : Eliminez l'appareil par le biais du point de collecte municipal prévu à cet effet.

### Elimination des piles usagées :

→ Remettez les piles usagées à l'un des points de vente ou déposez-les au point de collecte municipal.

**Ne jetez les piles qu'une fois déchargées.**

## 7. Maintenance

### Nettoyage du filtre :

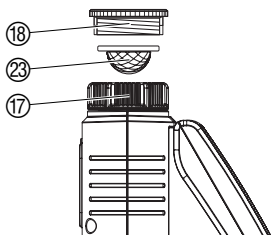

Vous devriez contrôler régulièrement le filtre 23 et le nettoyer si nécessaire.

1. Dévissez à la main l'écrou-raccord 17 du filetage du robinet (sans pince).
2. Dévissez l'adaptateur 18 si nécessaire.
3. Enlevez le filtre 23 de l'écrou-raccord 17 et nettoyez-le.
4. Revissez le programmeur d'arrosage (voir 4. Mise en service "Raccordement du programmeur").

## 8. Incidents de fonctionnement

Incidents	Cause possible	Remède
Aucun affichage	Les polarités ne sont pas respectées.	→ Tenez compte de la polarité (+/-).
	Capacité de la pile insuffisante.	→ Installez une nouvelle pile alcaline.
	La température affichée dépasse 60 °C.	L'affichage apparaît après l'abaissement de la température.
Arrosage manuel par le biais de la touche Man. impossible	Pile vide (1 barre clignote).	→ Installez une nouvelle pile alcaline.
	Durée d'arrosage manuelle réglée sur <b>0:00</b> .	→ Réglez une durée d'arrosage supérieure à <b>0:00</b> (voir 5. Programmation).
	Robinet fermé.	→ Ouvrez le robinet.
Programme d'arrosage non exécuté (pas d'arrosage)	Programmation incomplète.	→ Lisez et modifiez le cas échéant le programme.
	Programmes désactivés ( <b>Prog. OFF</b> ).	→ Activez les programmes ( <b>Prog. ON</b> ).
	Sélection / Modification du programme pendant ou peu avant le déclenchement.	→ Sélectionnez / Modifiez le programme en dehors des heures de déclenchement réglées.
	Vanne ouverte manuellement.	→ Evitez le recouplement avec la programmation.
	Robinet fermé.	→ Ouvrez le robinet.
	La sonde d'humidité ou pluviomètre transmet le signal "humide".	→ Si c'est sec, contrôlez le réglage / l'emplacement de la sonde d'humidité / du pluviomètre.
Pas de fermeture du programmeur	Pile vide (1 barre clignote).	→ Installez une nouvelle pile.
	Débit minimum inférieur à 20 l/h.	→ Raccordez plus de goutteurs.
Les symboles des 3 cycles d'irrigation clignotent tous (☼ ☔ ☀)	Sonde mal branchée.	→ Vérifier le câble de connexion et la sonde.



En cas de survenance d'autres problèmes, veuillez contacter le service après-vente GARDENA. Les réparations sont réservées aux points de service après-vente GARDENA ou aux revendeurs spécialisés agréés par GARDENA.

## 9. Accessoires disponibles

<b>Sonde d'humidité GARDENA</b>		<b>réf. 1188</b>
<b>Pluviomètre électronique GARDENA</b>		<b>réf. 1189</b>
<b>Anti-vol GARDENA</b>		<b>réf. 1815-00.791.00 disponible auprès du service après-vente GARDENA</b>
<b>Câble d'adaptateur GARDENA</b>	Pour connecter les anciennes sondes GARDENA	<b>réf. 1189-00.600.45 disponible auprès du service après-vente GARDENA</b>
<b>Connecteur de câble GARDENA</b>	Pour un raccordement simultané du pluviomètre et de la sonde d'humidité	<b>disponible auprès du service après-vente GARDENA</b>

## 10. Caractéristiques techniques

<b>Pression de service min. / max. :</b>	0,5 bar / 12 bar
<b>Fluide utilisé :</b>	eau douce propre
<b>Température max. du fluide :</b>	40 °C
<b>Nombre de cycles d'arrosage programmables par jour :</b>	3 x (toutes les 8 heures), 2 x (toutes les 12 heures), 1 x (toutes les 24 heures)
<b>Nombre de cycles d'arrosage programmables par semaine :</b>	Tous les jours, tous les 2, 3 ou 7 jours ; ou sélection individuelle des jours
<b>Durée d'arrosage par programme :</b>	1 mn à 7 h 59 mn
<b>Pile à utiliser :</b>	1 × 9 V alcaline-manganèse type IEC 6LR61
<b>Durée de vie de la batterie :</b>	env. 1 an

## 11. Service Après-Vente / Garantie

Les prestations de service ne vous sont pas facturées tant que l'appareil est sous garantie.

GARDENA accorde pour cet appareil une garantie contractuelle de 2 ans à compter du jour de l'achat. Elle comprend le remplacement gratuit des pièces défectueuses ou de l'appareil, le choix en étant laissé à la libre initiative de GARDENA. En tout état de cause s'applique la garantie légale couvrant toutes les conséquences des défauts ou vices cachés (article 1641 et suivants du Code Civil). Pour que ces garanties soient valables, les conditions suivantes doivent être remplies :

- L'appareil a été manipulé de manière adéquate, suivant les instructions du mode d'emploi.
- Il n'y a eu aucun essai de réparation, ni par le client, ni par un tiers.

- Les anomalies affectant le programmeur et dues à une mauvaise mise en place des piles ou à l'utilisation de piles défectueuses ne seront pas sous garantie.
- Les dommages dus au gel sont exclus de la garantie.

Une intervention sous garantie ne prolonge pas la durée initiale de la garantie contractuelle. Toutes les revendications dépassant le contenu de ce texte ne sont pas couvertes par la garantie, quel que soit le motif de droit.

Pendant la période de garantie, le Service Après-Vente effectuera, à titre payant, les réparations nécessaires par suite de manipulations erronées.

En cas de mauvais fonctionnement, veuillez envoyer le produit en port payé avec le bon d'achat et une description du problème, à l'adresse du Service Après-Vente figurant au verso.

<b>GB</b> <i>Product Liability</i>	<p>We expressly point out that, in accordance with product liability law, we are not liable for any damage caused by our units if it is due to improper repair or if parts exchanged are not original GARDENA parts or parts approved by us, and, if the repairs were not carried out by a GARDENA Service Centre or an authorised specialist. The same applies to spare parts and accessories.</p>
<b>F</b> <i>Responsabilité</i>	<p>Nous vous signalons expressément que GARDENA n'est pas responsable des dommages causés par ses appareils, dans la mesure où ces dommages seraient causés suite à une réparation non conforme, dans la mesure où, lors d'un échange de pièces, les pièces d'origine GARDENA n'auraient pas été utilisées, ou si la réparation n'a pas été effectuée par le Service Après-Vente GARDENA ou l'un des Centres SAV agréés GARDENA. Ceci est également valable pour tout ajout de pièces et d'accessoires autres que ceux préconisés par GARDENA.</p>
<b>NL</b> <i>Productaansprakelijkheid</i>	<p>Wij wijzen er nadrukkelijk op, dat wij op grond van de wet aansprakelijkheid voor producten niet aansprakelijk zijn voor schade ontstaan door onze apparaten, indien deze door onvakkundige reparatie veroorzaakt zijn, of er bij het uitwisselen van onderdelen geen gebruik gemaakt werd van onze originele GARDENA onderdelen of door ons vrijgegeven onderdelen en de reparatie niet door de GARDENA technische dienst of de bevoegde vakman uitgevoerd werd. Ditzelfde geldt voor extra-onderdelen en accessoires.</p>
<b>S</b> <i>Produktansvar</i>	<p>Tillverkaren är inte ansvarig för skada som orsakats av produkten om skadan beror på att produkten har reparerats felaktigt eller om, vid reparation eller utbyte, andra än Original GARDENA reservdelar har använts. Samma sak gäller för kompletteringsdelar och tillbehör.</p>
<b>DK</b> <i>Produktansvar</i>	<p>Vi gør udtrykkeligt opmærksom på at i henhold til produktansvarsloven er vi ikke ansvarlige for skader forårsaget af vores udstyr, hvis det skyldes uautoriserede reparationer eller hvis dele er skiftet ud og der ikke er anvendt originale GARDENA dele eller dele godkendt af os, eller hvis reparationerne ikke er udført af GARDENA-service eller en autoriseret fagmand. Det samme gælder for ekstra udstyr og tilbehør.</p>
<b>RUS</b> <i>Ответственность за продукцию</i>	<p>Мы однозначно заявляем, что согласно Закону об ответственности за продукцию мы не несем ответственности за нанесенный нашим устройством ущерб, если он обусловлен неквалифицированным ремонтом или заменой деталей на запасные детали неоригинального происхождения GARDENA или неразрешенные нами детали или, если ремонт был произведен не службой сервиса GARDENA или неуполномоченным нами квалифицированным специалистом. Аналогичное относится также к дополнительным деталям и принадлежностям.</p>

<p><b>GB EU Certificate of Conformity</b></p> <p>The undersigned GARDENA International GmbH, Hans-Lorenser-Str. 40, D-89079 Ulm, hereby certifies that, when leaving our factory, the units indicated below are in accordance with the harmonised EU guidelines, EU standards of safety and product specific standards. This certificate becomes void if the units are modified without our approval.</p>	<p>Description of the unit:          Désignation du matériel :          Omschrijving van het apparaat :          Produktbeskrivning:          Beskrivelse af enhederne :          Название устройства :</p>	<p>Water Computer          Programmeur d'arrosage          Besproeiingscomputer          Bevattningscomputer          Vandingscomputer          Компьютер для полива</p>
<p><b>F Certificat de conformité aux directives européennes</b></p> <p>Le constructeur, soussigné : GARDENA Manufacturing GmbH, Hans-Lorenser-Str. 40, D-89079 Ulm, déclare qu'à la sortie de ses usines le matériel neuf désigné ci-dessous était conforme aux prescriptions des directives européennes énoncées ci-après et conforme aux règles de sécurité et autres règles qui lui sont applicables dans le cadre de l'Union européenne. Toute modification portée sur ce produit sans l'accord express de GARDENA supprime la validité de ce certificat.</p>	<p>Type :          Type :          Typ :          Typ :          Type :          Тип :</p> <p style="text-align: center;"><b>C 1030 plus</b></p>	<p>Art. No. :          Référence :          Art. nr. :          Art. nr. :          Varenr. :          Арт. № :</p> <p style="text-align: right;"><b>1862</b></p>
<p><b>NL EU-overeenstemmingsverklaring</b></p> <p>Ondergetekende GARDENA Manufacturing GmbH, Hans-Lorenser-Str. 40, D-89079 Ulm, bevestigt, dat het volgende genoemde apparaat in de door ons in de handel gebrachte uitvoering voldoet aan de eis van, en in overeenstemming is met de EU-richtlijnen, de EU-veiligheidsstandaard en de voor het product specifieke standaard. Bij een niet met ons afgestemde verandering aan het apparaat verliest deze verklaring haar geldigheid.</p>	<p>EU directives:          Directives européennes :          EU-richtlijnen:          EU direktiv :          EU Retningslinier :          Директивы ЕС :</p>	<p><b>2004/108/EC</b>  <b>93/68/EC</b></p>
<p><b>S EU Tillverkarintyg</b></p> <p>Undertecknad firma GARDENA International GmbH, Hans-Lorenser-Str. 40, D-89079 Ulm, intygar härmed att nedan nämnda produkter överensstämmer med EU:s direktiv, EU:s säkerhetsstandard och produktspecifikation. Detta intyg upphör att gälla om produkten ändras utan vårt tillstånd.</p>	<p>Year of CE marking:          Date d'apposition du marquage CE :          Installatiejaar van de CE-aanduiding:          CE-Märkningsår:          CE-Märkningsår:          Год разрешения маркировки          знаком CE :</p>	<p style="text-align: right;"><b>2007</b></p>
<p><b>DK EU Overensstemmelse certificat</b></p> <p>Undertegnede GARDENA International GmbH, Hans-Lorenser-Str. 40, D-89079 Ulm bekræfter hermed, at enheder listet herunder, ved afsendelse fra fabrikken, er i overensstemmelse med harmoniserede EU retningslinier, EU sikkerhedsstandarder og produktspecifikationsstandarder. Dette certifikat træder ud af kraft hvis enhederne er ændret uden vor godkendelse.</p>	<p>Ulm, 01.08.2007          Fait à Ulm, le 01.08.2007          Ulm, 01-08-2007          Ulm, 2007.08.01.          Ulm, 01.08.2007          Ульм, 01.08.2007</p>	<p>Authorised representative          Représentant légal          Gemachtigde          Behörig Firmatecknare          Teknisk direktor          Уполномоченный          представитель</p>
<p><b>RUS Свидетельство о соответствии ЕС</b></p> <p>Мы, нижеподписавшиеся GARDENA Manufacturing GmbH, Hans-Lorenser-Str. 40, D-89079 Ulm, настоящим подтверждаем, что нижеуказанное устройство, отгруженное с нашего предприятия, имеет исполнение, соответствующее требованиям согласованных директив ЕС, стандартам по технике безопасности ЕС и производственным стандартам. При несогласованном с нами изменении устройства настоящее свидетельство теряет силу.</p>		<p style="text-align: right;">          Peter Lameli          Vice President</p>

**Deutschland / Germany**

GARDENA  
Manufacturing GmbH  
Central Service  
Hans-Lorenser-Straße 40  
D-89079 Ulm  
Produktfragen:  
(+49) 731 490-123  
Reparaturen:  
(+49) 731 490-290  
service@gardena.com

**Argentina**

Husqvarna Argentina S.A.  
Vera 745  
(C1414AOO) Buenos Aires  
Phone: (+54) 11 4858-5000  
diego.poggi@ar.husqvarna.com

**Australia**

Husqvarna Australia Pty. Ltd.  
Locked Bag 18  
Gosford NSW 2250  
Phone: (+61) (0) 2 4372 1500  
customer.service@  
husqvarna.com.au

**Austria / Österreich**

Husqvarna Austria GmbH  
Consumer Products  
Industriezeile 36  
4010 Linz  
Tel.: (+43) 732 77 01 01 - 90  
consumer.service@  
husqvarna.at

**Belgium**

GARDENA Belgium NV/SA  
Sterrebeekstraat 163  
1930 Zaventem  
Phone: (+32) 2 720 92 12  
Mail: info@gardena.be

**Brazil**

Palash Comércio e  
Importação Ltda.  
Rua São João do Araguaia, 338  
- Jardim Califórnia -  
Barueri - SP - Brasil -  
CEP 06409-060  
Phone: (+55) 11 4198-9777  
eduardo@palash.com.br

**Bulgaria**

Хускварна България ЕООД  
1799 София  
Бул. „Андрей Ляпчев“ № 72  
Тел.: (+359) 2 80 99 424  
www.husqvarna.bg

**Canada / USA**

GARDENA Canada Ltd.  
100 Summerlea Road  
Brampton, Ontario L6T 4X3  
Phone: (+1) 905 792 93 30  
info@gardenacanada.com

**Chile**

Antonio Martinic y Cia Ltda.  
Cassillas 272  
Centro de Cassillas  
Santiago de Chile  
Phone: (+56) 2 20 10 708  
garfar\_cl@yahoo.com

**Costa Rica**

Compania Exim  
Euroberoamericana S.A.  
Los Colegios, Moravia,  
200 metros al Sur del Colegio  
Saint Francis - San José  
Phone: (+506) 297 68 83  
exim\_euro@racsa.co.cr

**Croatia**

KLIS d.o.o.  
Stanciceva 79  
10419 Vukovina  
Phone: (+385) 1 622 777 0  
gardena@klis-trgovina.hr

**Cyprus**

FARMOKIPIKI LTD  
P.O. Box 7098  
74, Digeni Akritas Ave.  
1641 Nicosia  
Phone: (+357) 22 75 47 62  
condam@spidernet.com.cy

**Czech Republic**

GARDENA spol. s r.o.  
Tuřanka 115  
627 00 Brno  
Phone: (+420) 548 217 777  
gardena@gardenabrno.cz

**Denmark**

GARDENA  
Husqvarna Consumer Outdoor  
Products  
Salgsafdelning Danmark  
Box 9003  
S-200 39 Malmö  
info@gardena.dk

**Estonia**

Husqvarna Eesti OÜ  
Consumer Outdoor Products  
Kesk tee 10, Aaviku küla  
Rae vald, Harju maakond  
75305  
kontakt.etj@husqvarna.ee

**Finland**

Oy Husqvarna Ab  
Consumer Outdoor Products  
Lautatarhankatu 8 B / PL 3  
00581 HELSINKI  
info@gardena.fi

**France**

GARDENA France  
Immeuble Exposial  
9 - 11 allée des Pierres Mayettes  
ZAC des Barbanniers, B.P. 99  
- F - 92232 GENNEVILLIERS  
cedex  
Tél. (+33) 01 40 85 30 40  
service.consommateurs@  
gardena.fr

**Great Britain**

Husqvarna UK Ltd  
Preston Road  
Aycliffe Industrial Park  
Newton Aycliffe  
County Durham  
DL5 6UP  
info.gardena@  
husqvarna.co.uk

**Greece**

HUSQVARNA GREECE S.A.  
Branch of Koropi  
Ilfestou 33A  
Industrial Area Koropi  
194 00 Athens - Greece  
V.A.T. EL094094640  
Phone: (+30) 210 66 20 225  
info@husqvarna-consumer.gr

**Hungary**

Husqvarna  
Magyarország Kft.  
Ezred u. 1 - 3  
1044 Budapest  
Phone: (+36) 80 20 40 33  
gardena@gardena.hu

**Iceland**

Ó. Johnson & Kaaber  
Tunguhalsi 1  
110 Reykjavik  
ooj@ojk.is

**Ireland**

Michael McLoughlin & Sons  
Hardware Limited  
Long Mile Road  
Dublin 12

**Italy**

GARDENA Italia S.p.A.  
Via Donizetti 22  
20020 Lainate (Mi)  
Phone: (+39) 02.93.94.79.1  
info@gardenaitalia.it

**Japan**

KAKUICHI Co. Ltd.  
Sumitomo Realty &  
Development Kojimachi  
BLDG., 8F, 5-1 Nibanbanyo,  
Chiyoda-ku, Tokyo 102-0084  
Phone: (+81) 33 264 4721  
m\_ishihara@kaku-ichi.co.jp

**Latvia**

SIA „Husqvarna Latvija“  
Consumer Outdoor Products  
Bakūžu iela 6, Rīga, LV-1024  
info@husqvarna.lv

**Lithuania**

UAB Husqvarna Lietuva  
Consumer Outdoor Products  
Atleities pl. 77C  
LT-52104 Kaunas  
centras@husqvarna.lt

**Luxembourg**

Magasins Jules Neuberg  
39, rue Jacques Stas  
Luxembourg-Gasperich 2549  
Case Postale No. 12  
Luxembourg 2010  
Phone: (+352) 40 14 01  
api@neuberg.lu

**Netherlands**

GARDENA Nederland B.V.  
Postbus 50176  
1305 AD ALMERE  
Phone: (+31) 36 521 00 00  
info@gardena.nl

**Neth. Antilles**

Jonka Enterprises N.V.  
Sta. Rosa Weg 196  
P.O. Box 8200, Curaçao  
Phone: (+599) 9 767 66 55  
pgm@jonka.com

**New Zealand**

Husqvarna New Zealand Ltd.  
PO Box 76437  
Manukau City 2241  
Phone: (+64) (09) 9202410

**Norway**

GARDENA  
Husqvarna Consumer Outdoor  
Products  
Salgskontor Norge  
Kleiverveien 6  
1540 Vestby  
info@gardena.no

**Poland**

Husqvarna Poland Spółka z o.o.  
Oddział w Szymanowie  
Szymanów 9 d  
05-532 Baniocha  
Phone: (+48) 22 727 56 90  
gardena@gardena.pl

**Portugal**

GARDENA Portugal Lda.  
Sintra Business Park  
Edifício 1, Fração 0-G  
2710-089 Sintra  
Phone: (+351) 21 922 85 30  
info@gardena.pt

**Romania**

MADEX INTERNATIONAL SRL  
Soseaua Odaii 117-123,  
Sector 1,  
București, RO 013603  
Phone: (+40) 21 352 76 03  
madex@ines.ro

**Russia**

ООО ГАРДЕНА PVC  
123007, г. Москва  
Хорошевское шоссе, д. 32А  
Тел.: (+7) 495 380 31 92  
info@gardena-rus.ru

**Singapore**

Hy - Ray PRIVATE LIMITED  
40 Jalan Pemimpin  
#02-08 Tat Ann Building  
Singapore 577185  
Phone: (+65) 6253 2277  
shiyang@hyray.com.sg

**Slovak Republic**

GARDENA spol. s r.o.  
Tuřanka 115  
627 00 Brno  
Phone: (+420) 548 217 777  
gardena@gardenabrno.cz

**Slovenia**

GARDENA d.o.o.  
Brodšče 15  
1236 Trzin  
Phone: (+386) 1 580 93 32  
servis@gardena.si

**South Africa**

GARDENA  
South Africa (Pty.) Ltd.  
P.O. Box 11534  
Vorna Valley 1686  
Phone: (+27) 11 315 02 23  
sales@gardena.co.za

**Spain**

GARDENA IBÉRICA S.L.U.  
C/ Basauri, nº 6  
La Florida  
28023 Madrid  
Phone: (+34) 91 708 05 00  
atencioncliente@gardena.es

**Sweden**

GARDENA  
Husqvarna Consumer Outdoor  
Products  
Försäljningskontor Sverige  
Box 9003  
200 39 Malmö  
info@gardena.se

**Switzerland / Schweiz**

Husqvarna Schweiz AG  
Consumer Products  
Industriestrasse 10  
5506 Mägenwil  
Phone: (+41) (0) 848 800 464  
info@gardena.ch

**Turkey**

GARDENA / Dost Diş Ticaret  
Müessesilik A.Ş. Sanayi  
Çad. Adil Sokak No. 1  
Kartal - Istanbul  
Phone: (+90) 216 38 93 939  
info@gardena-dost.com.tr

**Ukraine / Україна**

ТОВ «ГАРДЕНА УКРАЇНА»  
Васильківська, 34, 204-Г  
03022, Київ  
Тел. (+38) 044 498 39 02  
info@gardena.ua

1862-28.960.03/0309  
© GARDENA  
Manufacturing GmbH  
D-89070 Ulm  
http://www.gardena.com