

9V Art. 1251

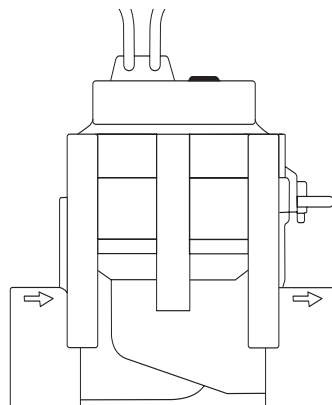

24V Art. 1278

- PL Instrukcja obsługi**  
Zawór automatyczny
- 
- H Használati útmutató**  
Öntözőszelep
- 
- CZ Návod k použití**  
Zavlažovací ventil
- 
- SK Návod na použitie**  
Zavlažovací ventil
- 
- GR Οδηγίες χρήσεως**  
Ηλεκτροβάννα
- 
- RUS Инструкция по эксплуатации**  
Оросительный вентиль
- 
- SLO Navodila za uporabo**  
Namakalni ventil
- 
- UA Інструкція з експлуатації**  
Вентиль зрошення
- 
- HR Upute za uporabu**  
Ventil za navodnjavanje

# Ηλεκτροβάνα GARDENA

Καλώς ήρθατε στον κήπο της GARDENA...



Αυτή είναι η μετάφραση από το Γερμανικό κείμενο των πρωτότυπων οδηγιών χρήσεως. Παρακαλούμε διαβάστε προσεκτικά αυτές τις οδηγίες χρήσεως και ακολουθήστε τις ακριβώς. Χρησιμοποιήστε τις οδηγίες αυτές για να ενημερωθείτε για την Ηλεκτροβάνα (τη σωστή χρήση καθώς και τις συμβουλές για την ασφάλειά σας κατά τη χρήση).



Για λόγους ασφαλείας, παιδιά κάτω των 16 ετών ή όσοι δεν έχουν μελετήσει τις οδηγίες αυτές δεν πρέπει να χρησιμοποιούν την Ηλεκτροβάνα της GARDENA. Άτομα με ειδικές ανάγκες μπορούν να χρησιμοποιούν το προϊόν μόνο υπό την επιτήρηση και την καθοδήγηση κάποιου υπεύθυνου ατόμου.

→ Παρακαλούμε φυλάξτε αυτές τις οδηγίες χρήσεως σε ασφαλές μέρος.

## Περιεχόμενα

1. Χρήσεις της Ηλεκτροβάνας .....	23
2. Για την ασφάλειά σας .....	24
3. Αρχική λειτουργία .....	24
4. Λειτουργία .....	26
5. Επίλυση πιθανών προβλημάτων .....	26
6. Προστασία από τον πάγο .....	27
7. Τεχνικά χαρακτηριστικά .....	27
8. Service / Εγγύηση .....	28

## 1. Χρήσεις της Ηλεκτροβάνας GARDENA

### Προτεινόμενη χρήση

Οι ηλεκτροβάνες της GARDENA προορίζονται για πλήρως αυτόματη λειτουργία των συστημάτων ποτίσματος, αποκλειστικά σε εξωτερικούς χώρους.

Ο διαχωρισμός ενός μεγάλου συστήματος ποτίσματος σε κανάλια έχει πολλά πλεονεκτήματα, ειδικά όταν η ανάγκη για νερό διαφέρει από φυτό σε φυτό ή όταν το νερό δεν είναι αρκετό για να ποτιστούν ταυτόχρονα όλα τα φυτά.

### 9V:

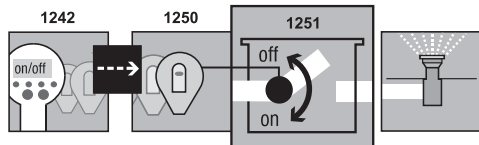

### 9V:

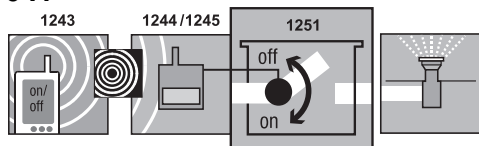

Χρησιμοποιήστε στο σύστημα ποτίσματος την ηλεκτροβάνα 1251 με τον προγραμματιστή 1242 και τον ασύρματο ρυθμιστή 1250 ή με το κεντρικό τηλεχειριστήριο 1243 και τους ασύρματους δέκτες 1244/1245.

Η Ηλεκτροβάνα τοποθετείται στην αρχή του συστήματος ποτίσματος (π.χ. ποτιστικά pop-up, σύστημα ποτίσματος με σταγόνα), π.χ. μέσα στο έδαφος.

### 24V:

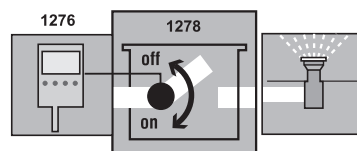

Μπορείτε επίσης να χρησιμοποιήσετε την ηλεκτροβάνα 1278 και τον Προγραμματιστή Ποτίσματος 1276.

Για να επωφεληθείτε των πλεονεκτημάτων της ηλεκτροβάνας, πρέπει να ακολουθήσετε πιστά όσα αναγράφονται στις παρούσες οδηγίες χρήσεως.

## Σημείωση



Η Ηλεκτροβάνα μπορεί να λειτουργήσει μόνο με τους ασύρματους ρυθμιστές ηλεκτροβάνας 9V ή με τον προγραμματιστή 24V που είναι εγκεκριμένα από τη GARDENA.

## 2. Για την ασφάλειά σας

### Μπλοκάρισμα της ηλεκτροβάνας

### Πίεση νερού

→ Παρακαλούμε συμβουλευθείτε τις υποδείξεις ασφαλείας στις οδηγίες χρήσεως.

**Μην χρησιμοποιείτε ταυτόχρονα προϊόντα 9V και 24V.**

→ Σε περίπτωση βρώμικου νερού εγκαταστήστε στην αρχή του ποτιστικού συστήματος το κεντρικό φίλτρο GARDENA, κωδ 1506 / 1510.

Η λειτουργία του συστήματος ποτίσματος εξαρτάται από τη διαθέσιμη πίεση νερού. Ως εκ τούτου, πρέπει να προσέξετε πολύ κατά τον προγραμματισμό. Το κανάλια ποτίσματος πρέπει να ποτίζονται το ένα μετά το άλλο και όχι ταυτόχρονα. Επίσης πρέπει να εξασφαλίσετε ότι υπάρχει αρκετό νερό με ικανοποιητική πίεση για κάθε κανάλι.

Παρακαλούμε ανατρέξτε στις οδηγίες προγραμματισμού στο ειδικό φυλλάδιο της GARDENA.

## 3. Αρχική λειτουργία

Εάν η Ηλεκτροβάνα έχει εγκατασταθεί κάτω από την επιφάνεια του εδάφους, πρέπει να έχει τοποθετηθεί μέσα σε σταθερό φρεάτιο, ανθεκτικό στο πάτημα ①, π.χ. φρεάτιο ηλεκτροβάνας GARDENA, κωδ 1254 / 1255 / 1290 / 1292.

### Τοποθέτηση του φρεατίου

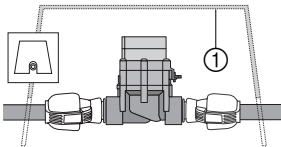
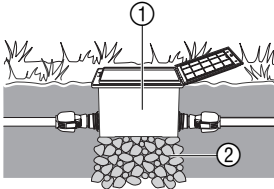

1. Φτιάξτε ένα σχέδιο της εγκατάστασης (δείτε το παρακάτω παράδειγμα).

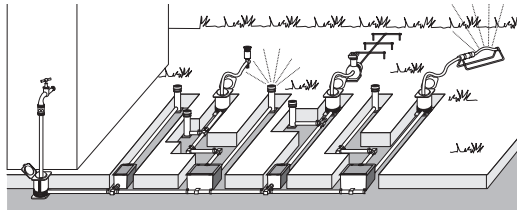

Για περισσότερες πληροφορίες κατεβάστε τον Οδηγό εγκατάστασης ποτιστικών από την ιστοσελίδα της GARDENA.

2. Για υπόγεια εγκατάσταση, τοποθετήστε το φρεάτιο της ηλεκτροβάνας ① πάνω σε υπόστρωμα από χαλίκι ②. Αυτό εξασφαλίζει τη σωστή αποστράγγιση της ηλεκτροβάνας.
3. Τοποθετήστε το φρεάτιο σε τέτοιο ύψος, ώστε το κλειστό καπάκι του να είναι στην ίδια επιφάνεια με το έδαφος (ή ελάχιστα χαμηλότερα). Έτσι δεν κινδυνεύετε να κάνετε ζημιά στο φρεάτιο κουρεύοντας με τη χλοοκοπτική μηχανή.

Για περισσότερες πληροφορίες για τον τρόπο εγκατάστασης των ηλεκτροβάνων στο φρεάτιο, παρακαλούμε ανατρέξτε στις σχετικές οδηγίες χρήσεως των φρεατίων V1 και V3 της GARDENA.

### Εγκατάσταση της ηλεκτροβάνας χωρίς φρεάτιο

Η ηλεκτροβάνα δουλεύει σωστά μόνο όταν συνδέεται παράλληλα στη ροή του νερού.



#### Κατεύθυνση της ροής

→ Δώστε προσοχή στην κατεύθυνση στην κατεύθυνση της ροής (βέλη) όταν τοποθετείτε την ηλεκτροβάνα ③.

→ Σφραγίστε τους συνδέσμους βάζοντας τεφλόν (κωδ 7219) στις βόλτες.

#### Σύνδεση με τους σωλήνες εγκατάστασης της GARDENA ⑤ (1580/1582):

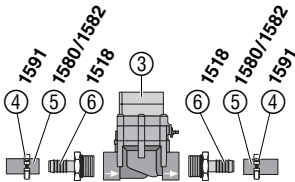

1. Τοποθετήστε ένα σφικτήρα **1591** ④ σε κάθε άκρη του σωλήνα ⑤.
2. Βιδώστε ένα σύνδεσμο **1518** ⑥ στην είσοδο και την έξοδο της ηλεκτροβάνας ③.
3. Πιέστε τις άκρες του σωλήνα πάνω στους συνδέσμους και ασφαλίστε τις με τους σφικτήρες ④.

#### Σύνδεση με σωλήνες GARDENA ⑧ (2700/2701/2704/2705) ή με απλούς σωλήνες του εμπορίου:

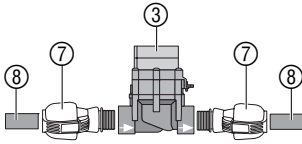

1. Βιδώστε ένα σύνδεσμο **GARDENA 2763** (1" = 25mm) / **2769** (5/4" = 32mm) ⑦ πάνω στην ηλεκτροβάνα ③.
2. Συνδέστε τις άκρες του σωλήνα ⑧ της GARDENA ή του εμπορίου (με διάμετρο 25mm / 32mm).

### Σύνδεση με υγρασιόμετρο ή αισθητήρα βροχής (προαιρετικά)

Σε συνδυασμό με την προγραμματισμένη μέρα και ώρα ποτίσματος, μπορείτε να καθορίσετε το πότισμα κάθε ηλεκτροβάνας και με βάση την υγρασία του εδάφους ή τη βροχόπτωση.

Όταν διαπιστωθεί αρκετή υγρασία στο χώμα, το πότισμα μπορεί να διακοπεί ή να μην πραγματοποιηθεί καθόλου.

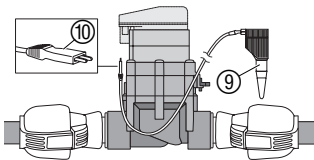

1. Τοποθετήστε το υγρασιόμετρο ⑨ **μέσα** στην περιοχή ποτίσματος  
– ή –  
τοποθετήστε τον αισθητήρα βροχής (εάν χρειαστεί προεκτείνετε το καλώδιο ρεύματος) έξω από την περιοχή ποτίσματος.
2. **9V**: Βάλτε το βύσμα ⑩ μέσα στην υποδοχή του ασύρματου ρυθμιστή της ηλεκτροβάνας.

**24V**: Βάλτε το βύσμα ⑩ μέσα στην υποδοχή του προγραμματιστή ποτίσματος **κωδ 1276** (δείτε τις οδηγίες χρήσεως του προγραμματιστή).

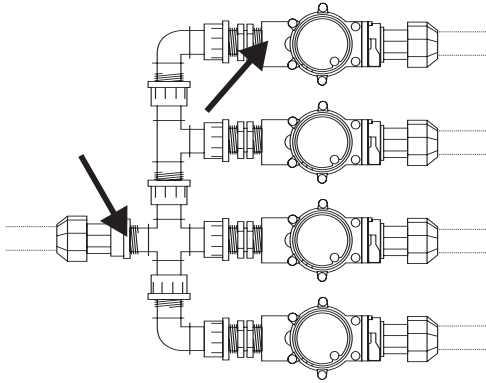

### Συνήθης εγκατάσταση:

Κατά την εγκατάσταση των ειδ. **2750 / 2751 / 2752 / 2753 / 2755** πρέπει τα σημεία που υποδεικνύονται με βέλη να στεγανοποιούνται με ταινία τεφλόν (π.χ. ειδ. **7219**).

## 4. Λειτουργία

### Ρύθμιση της ηλεκτροβάνας

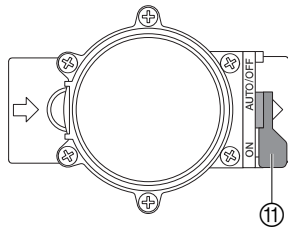

### Πλήρως αυτόματη λειτουργία:

→ Βάλτε τον επιλογέα ⑪ στη θέση «**AUTO/OFF**». Το πότισμα θα γίνεται σύμφωνα με το πρόγραμμα που έχετε βάλει.

Όταν η ηλεκτροβάνα ανοίξει αυτόματα, δεν μπορεί να κλείσει χειροκίνητα.

### Χειροκίνητη λειτουργία:

→ Βάλτε τον επιλογέα ⑪ στη θέση «**ON**». Το νερό περνάει από την ηλεκτροβάνα, ανεξάρτητα από το πρόγραμμα.

## 5. Επίλυση πιθανών προβλημάτων

Βλάβη	Πιθανές Αιτίες	Συνιστώμενη ενέργεια
<b>Η ηλεκτροβάνα δεν ανοίγει, δεν περνάει νερό</b>	<p>Η παροχή νερού είναι κλειστή.</p> <p>Ο ρυθμιστής της ηλεκτροβάνας ή ο ασύρματος δέκτης δεν έχουν συνδεθεί σωστά με την ηλεκτροβάνα.</p>	<p>→ Ανοίξτε την παροχή του νερού.</p> <p>→ Ελέγξτε τη σύνδεση, συνδέστε σωστά το ρυθμιστή ή τον ασύρματο δέκτη.</p>
<b>Η ηλεκτροβάνα δεν κλείνει, το νερό περνά συνέχεια</b>	<p>Η ηλεκτροβάνα έχει εγκατασταθεί αντίθετα στην κατεύθυνση του νερού.</p> <p>Ο επιλογέας ⑪ είναι στη θέση χειροκίνητης λειτουργίας «<b>ON</b>».</p>	<p>→ Γυρίστε την ηλεκτροβάνα από την άλλη πλευρά (κοιτάξτε τα βελάκια).</p> <p>→ Βάλτε τον επιλογέα ⑪ στη θέση «<b>AUTO/OFF</b>».</p>

Για οποιοδήποτε άλλο πρόβλημα, παρακαλούμε απευθυνθείτε στο service της GARDENA.

## 6. Προστασία από τον πάγο

### Φύλαξη κατά το χειμώνα

Οι ηλεκτροβάνες της GARDENA προορίζονται για εξωτερική χρήση και έχουν μία μικρή αντοχή στον πάγο. Ο μοναδικός όμως τρόπος να τις προστατέψετε αποτελεσματικά, είναι να τις αφαιρέσετε πριν την περίοδο παγετού και να τις αποθηκεύσετε σε ασφαλές μέρος. Εναλλακτικά, μπορείτε να αποστραγγίσετε τους σωλήνες από και προς την ηλεκτροβάνα.

### Αποστράγγιση των σωλήνων στην είσοδο της ηλεκτροβάνας

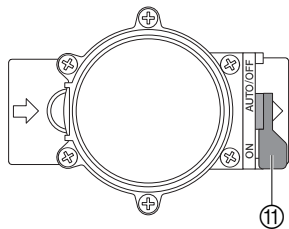

1. Κλείστε τη βρύση και αποσυνδέστε το λάστιχο ανάμεσα στη βρύση και την υπόγεια παροχή **GARDENA 1594 / 2795**.

Με αυτόν τον τρόπο ο αέρας κυκλοφορεί ελεύθερα και οι σωλήνες μπορούν να αδειάσουν από το σημείο αποστράγγισης της υπόγειας παροχής.

Προϋπόθεση είναι η υπόγεια παροχή να βρίσκεται εγκατεστημένη πιο βαθιά στο έδαφος από την ηλεκτροβάνα.

2. Εάν το σύστημα ποτίσματος συνδέεται απευθείας στη βρύση, κλείστε τη βρύση και ανοίξτε τη τάπα αερισμού.
3. Βάλτε τον επιλογέα ⑪ όλων των ηλεκτροβάνων στη θέση «ON».
4. Εάν χρησιμοποιείτε το φρεάτιο ηλεκτροβάνας V3, βεβαιωθείτε ότι έχετε ανοίξει το ενσωματωμένο καπάκι αποστράγγισης.

### Αποστράγγιση των σωλήνων στην έξοδο της ηλεκτροβάνας

**Προϋπόθεση:** Η βαλβίδα αποστράγγισης πρέπει να βρίσκεται πιο βαθιά στο χώμα ή στο ίδιο επίπεδο με την ηλεκτροβάνα.

→ Τοποθετήστε μία βαλβίδα αποστράγγισης κωδ. 2760 αμέσως μετά την ηλεκτροβάνα.

Το νερό θα φύγει αυτόματα από τη βαλβίδα αποστράγγισης.

→ Σε περίπτωση που δεν έχουν εγκατασταθεί τα παραπάνω, η ηλεκτροβάνα πρέπει να αφαιρεθεί και να αποθηκευθεί σε ασφαλές μέρος.

### Αποκομιδή

(σύμφωνα με την οδηγία  
RL2002/96/EC)



Το προϊόν δεν πρέπει να μπει μαζί με τα οικιακά απορρίμματα, αλλά χωριστά, σύμφωνα με τους ισχύοντες κανονισμούς ανακύκλωσης.

## 7. Τεχνικά Χαρακτηριστικά

Ηλεκτροβάνα	9V (Κωδ 1251)	24V (Κωδ 1278)
Τάση	9V DC	24V AC
Πίεση λειτουργίας	0,5 έως 12 bar	0,5 έως 12 bar
Επιτρεπόμενα υγρά	Καθαρό τρεχούμενο νερό	Καθαρό τρεχούμενο νερό
Μέγιστη θερμοκρασία νερού	40 °C	40 °C

## 8. Service / Εγγύηση

---

Η GARDENA προσφέρει δύο (2) χρόνια εγγύηση για αυτό το προϊόν (ξεκινώντας από την ημερομηνία αγοράς). Η εγγύηση αυτή καλύπτει όλες τις σοβαρές βλάβες του προϊόντος, αν αποδειχθεί ότι αυτές οφείλονται στο υλικό ή στον κατασκευαστή.

Κάτω από την εγγύηση είτε θα αντικαταστήσουμε το προϊόν, είτε θα το επισκευάσουμε χωρίς χρέωση, μόνο αν ισχύουν οι ακόλουθες προϋποθέσεις:

- Θα πρέπει να έχετε χειριστεί το είδος προσεχτικά και σύμφωνα πάντα με τις οδηγίες χρήσης.
- Ούτε ο αγοραστής ούτε κάποιο άλλο μη εξουσιοδοτημένο άτομο έχουν προσπαθήσει να επισκευάσουν το είδος.

Βλάβες που προέκυψαν από κακή τοποθέτηση μπαταριών ή από χαλασμένες μπαταρίες στο ρυθμιστή ηλεκτροβάνας ή το τηλεχειριστήριο δεν καλύπτονται από την εγγύηση.

Η εγγύηση του κατασκευαστή δεν επηρεάζει τα δικαιώματα του καταναλωτή έναντι του καταστήματος αγοράς.

Εάν παρουσιαστεί βλάβη στην Ηλεκτροβάνα, παρακαλούμε επιστρέψτε την μαζί με αντίγραφο της απόδειξης αγοράς του είδους, περιγραφή της βλάβης και πληρωμένα τα ταχυδρομικά τέλη στα κεντρικά συνεργεία της GARDENA, τα στοιχεία των οποίων βρίσκονται στην τελευταία σελίδα.

<p><b>PL</b> <i> odpowiedzialność za produkt</i></p>	<p>Zwracamy Państwa uwagę na fakt, iż nie odpowiadamy za szkody wyrządzone przez nasze urządzenia, jeżeli powstały one na skutek nieodpowiedniej naprawy albo zastosowania podczas wymiany nieoryginalnych części GARDENA lub części nie polecanych przez nas oraz jeżeli naprawa nie została dokonana przez serwis GARDENA lub autoryzowanego fachowca. Podobne ustalenia obowiązują w przypadku części uzupełniających lub osprzętu.</p>
<p><b>H</b> <i> Termékfelelősség</i></p>	<p>Nyomatékosan utalunk arra, hogy a termékfelelősségi törvény értelmében nem felelünk a készülékeink által okozott károkért, amennyiben ezek szakszerűtlen javítás következményei, vagy ha a cseréket nem eredeti GARDENA – vagy általunk kibocsátott alkatrészekkel végzik el és a javítást nem a GARDENA megbízott szervizei végezték. Ez értelemszerűen érvényes a kiegészítő részekre és a tartozékokra is.</p>
<p><b>CZ</b> <i> Ručení za výrobek</i></p>	<p>Upozorňujeme výslovně na skutečnost, že podle zákona o ručení za výrobky nejme povinni ručit za škody vyvolané našimi výrobky, pokud tyto škody byly způsobeny neodbornou opravou nebo v případě výměny dílů nebyly použity naše originální díly GARDENA, popř. díly, které jsme schválili, a oprava nebyla provedena v servisu GARDENA nebo autorizovaným specialistou. Analogické ustanovení platí rovněž pro doplňky a příslušenství.</p>
<p><b>SK</b> <i> Zodpovednosť za vady výrobku</i></p>	<p>Výslovné zdôrazňujeme, že podľa zákona o ručení za výrobok nie sme zodpovední za škody spôsobené našim zariadením, ak sú spôsobené nesprávnou opravou, alebo ak sa nepoužili originálne diely GARDENA alebo nami schválené diely a ak nebola oprava vykonaná značkovou opravovňou GARDENA alebo autorizovaným odborníkom. To isté platí aj pre doplnkové diely a príslušenstvo.</p>
<p><b>GR</b> <i> Προϊόνευθύνη</i></p>	<p>Κάνουμε σαφές ότι, σύμφωνα με τους νόμους παραγωγής των προϊόντων, δεν είμαστε υπεύθυνοι για καμία ζημιά που προκλήθηκε από το προϊόν μας εάν δε χρησιμοποιήθηκαν για όλες τις συνδέσεις αποκλειστικά και μόνο τα γνήσια εξαρτήματα ή ανταλλακτικά της GARDENA ή αν το σέρβις δεν πραγματοποιήθηκε στο σέρβις της GARDENA. Τα ίδια ισχύουν για τα συμπληρωματικά μέρη και τα αξεσουάρ.</p>
<p><b>RUS</b> <i> Ответственность за продукцию</i></p>	<p>Мы однозначно заявляем, что согласно Закону об ответственности за продукцию мы не несем ответственности за нанесенный нашим устройством ущерб, если он обусловлен неквалифицированным ремонтом или заменой деталей на запасные детали неоригинального происхождения GARDENA или неразрешенные нами детали или, если ремонт был произведен не службой сервиса GARDENA или неуполномоченным нами квалифицированным специалистом. Аналогичное относится также к дополнительным деталям и принадлежностям.</p>
<p><b>SLO</b> <i> Jamstvo za proizvode</i></p>	<p>Izrecno opozarjamo, da po Zakonu o jamstvu za proizvode, ne odgovarjamo za škodo, ki so jih povzročile naše naprave, v kolikor je bila povzročena zaradi nestrokovnega popravila, ali pa pri zamenjavi delov niso bili uporabljeni originalni nadomestni deli GARDENA oziroma deli, ki jih dovolimo uporabiti in če popravilo ni bilo opravljeno v servisu GARDENA oz. pri pooblaščenem strokovnjaku. Ustrezno velja tudi za dele, ki nadgrajujejo napravo in pribor.</p>
<p><b>UA</b> <i> Відповідальність за виріб</i></p>	<p>Ми звертаємо особливу увагу на те, що згідно з законом про відповідальність за вироби ми не несемо відповідальності за збитки, спричинені нашими пристроями, якщо вони сталися внаслідок неналежного ремонту або заміни деталей, що не є оригінальними деталями фірми GARDENA або деталями, які ми дозволяємо використовувати, а також внаслідок ремонту, що виконувався іншою службою, а не сервісною службою GARDENA або авторизованим спеціалістом. Ці умови поширюються на додаткові деталі та запасні частини.</p>
<p><b>HR</b> <i> Odgovornost za proizvod</i></p>	<p>Izričito naglašavamo da, u skladu s propisom o odgovornosti za proizvod, ne preuzimamo nikakvu odgovornost za bilo kakvu štetu nastalu pri uporabi naših proizvoda uslijed nepravilnih popravaka ili ako izmijenjeni dijelovi nisu originalni GARDENA dijelovi ili ako nismo odobrili njihovu uporabu i ako popravak nije izveden u ovlaštenom servisu. Isto se odnosi i na nadomjesne dijelove i pribor.</p>



Bild Nr. Picture No.	Ersatzteil-Nr. Spare Part No.	Bezeichnung <b>Bewässerungsventil 9V/1"</b> <b>Art. - Nr. 1251</b>	Description <b>Watering Valve 9V/1"</b> <b>Art. No. 1251</b>
19 - 36	1251-00.500.00	Bew. Ventil 9V/1" (=Art.1251)	Watering valve 9V/1" (=Art.1251)
19	1815-00.610.27	Steuerdüse, rot	Control nozzle, red
20	1251-00.500.26	Ventildeckel	Valve cover
21	913-00.680.01	O-Ring 7,5 x 2	O-Ring 7,5 x 2
22 + 21	1251-00.701.00	Kücken, vollst.	Mixer dial, cpl.
23	1672-00.600.11	O-Ring 24 x 2	O-Ring 24 x 2
24	1174-00.617.00	Magnetplatte, vollst.	Magnetic plate, cpl.
25	1174-00.610.11	Druckfeder, klein	Pressure spring, small
26	1251-00.510.00	Elektromagnet, vollst.	Electric magnet, cpl.
27	1174-00.610.07	Blechschraube 3,5 x 25-F-H	Sheet metal screw 3,5 x 25-F-H
28	1251-00.500.21	Blechschraube 4,2 x 60	Sheet metal screw 4,2 x 60 (6 x)
29	1174-00.610.08	Druckfeder, gross	Pressure spring, large
30 - 34	1251-00.520.00	Membrane, vollst.	Diaphragm
35	1251-00.500.11	Stützring	Support ring
36	1251-00.500.06	Ventilkörper	Valve body
	1251-00.540.00	Feinfilter	Fine filter

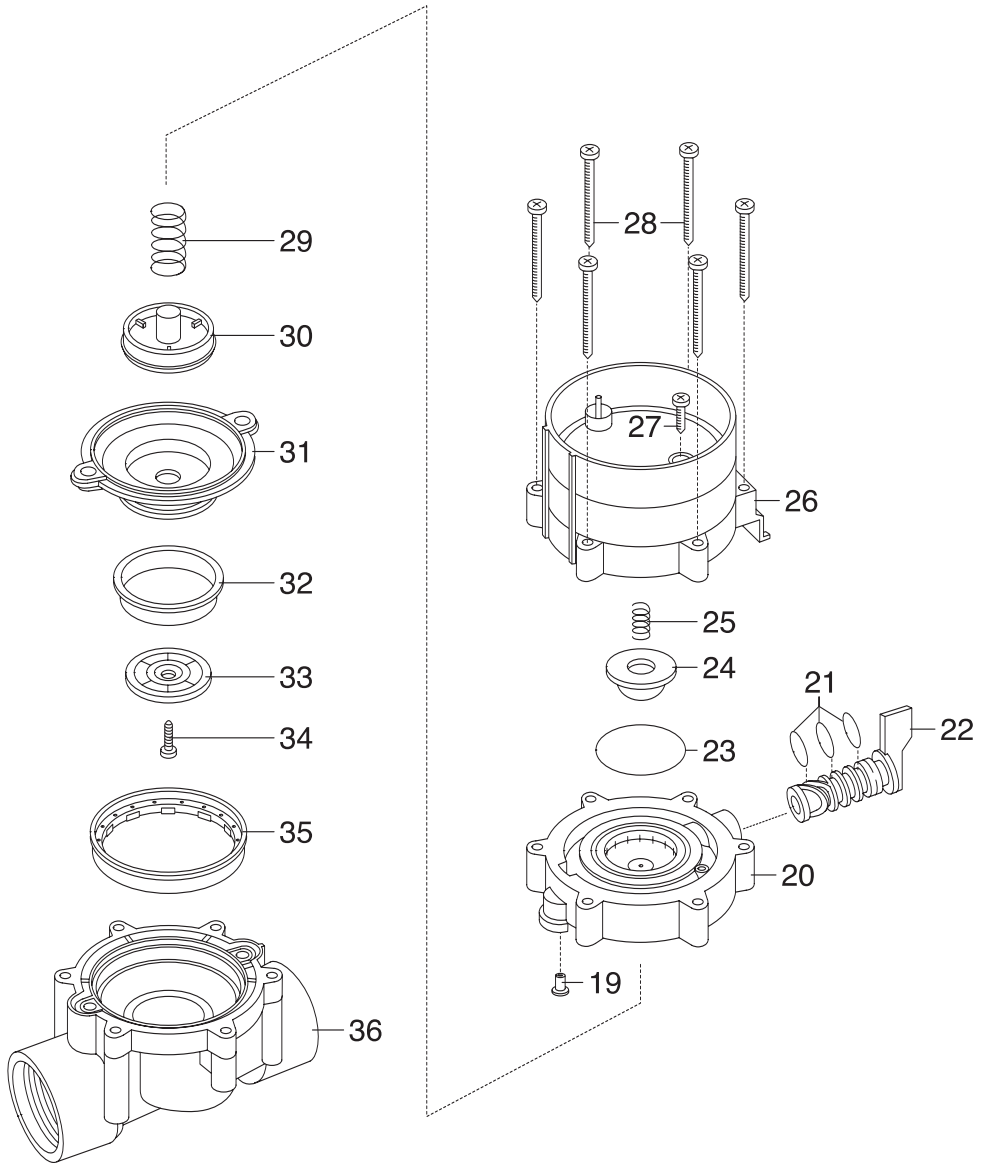

**Deutschland / Germany**

GARDENA  
Manufacturing GmbH  
Central Service  
Hans-Lorenser-Straße 40  
D-89079 Ulm  
Produktfragen:  
(+49) 731 490-123  
Reparaturen:  
(+49) 731 490-290  
service@gardena.com

**Argentina**

Husqvarna Argentina S.A.  
Vera 745  
(C1414AOO) Buenos Aires  
Phone: (+54) 11 4858-5000  
diego.poggi@ar.husqvarna.com

**Australia**

Husqvarna Australia Pty. Ltd.  
Locked Bag 5  
Central Coast BC  
NSW 2250  
Phone: (+61) 1800 802831  
customer.service@  
husqvarna.com.au

**Austria / Österreich**

Husqvarna Austria GmbH  
Consumer Products  
Industriezeile 36  
4010 Linz  
Tel.: (+43) 732 77 01 01 - 90  
consumer.service@husqvarna.at

**Belgium**

GARDENA Belgium NV/SA  
Sterrebeekstraat 163  
1930 Zaventem  
Phone: (+32) 2 720 92 12  
Mail: info@gardena.be

**Brazil**

Palash Comércio e  
Importação Ltda.  
Rua São João do Araguaia, 338  
- Jardim Califórnia -  
Barueri - SP - Brasil -  
CEP 06409-060  
Phone: (+55) 11 4198-9777  
eduardo@palash.com.br

**Bulgaria**

Хускварна България ЕООД  
1799 София  
Бул. „Андрей Ляпчев“ № 72  
Тел.: (+359) 2 80 99 424  
www.husqvarna.bg

**Canada**

GARDENA Canada Ltd.  
100 Summerlea Road  
Brampton, Ontario L6T 4X3  
Phone: (+1) 905 792 93 30  
info@gardenacanada.com

**Chile**

Antonio Martinic y Cia Ltda.  
Cassillas 272  
Centro de Cassillas  
Santiago de Chile  
Phone: (+56) 2 20 10 708  
garfar\_cl@yahoo.com

**Costa Rica**

Compania Exim  
Euroberoamericana S.A.  
Los Colegios, Moravia,  
200 metros al Sur del Colegio  
Saint Francis - San José  
Phone: (+506) 297 68 83  
exim\_euro@racsa.co.cr

**Croatia**

KLIS d.o.o.  
Stanciceva 79  
10419 Vukovina  
Phone: (+385) 1 622 777 0  
gardena@klis-trgovina.hr

**Cyprus**

FARMOKIPIKI LTD  
P.O. Box 7098  
74, Digeni Akritas Ave.  
1641 Nicosia  
Phone: (+357) 22 75 47 62  
condam@spidernet.com.cy

**Czech Republic**

GARDENA spol. s r.o.  
Tuřanka 115  
627 00 Brno  
Phone: (+420) 548 217 777  
gardena@gardenabrno.cz

**Denmark**

GARDENA  
Husqvarna Consumer Outdoor  
Products  
Salgsafdelning Danmark  
Box 9003  
S-200 39 Malmö  
info@gardena.dk

**Estonia**

Husqvarna Eesti OÜ  
Consumer Outdoor Products  
Kesk tee 10, Aaviku küla  
Rae vald, Harju maakond  
75305  
kontakt.etj@husqvarna.ee

**Finland**

Oy Husqvarna Ab  
Consumer Outdoor Products  
Lautatarhankatu 8 B / PL 3  
00581 HELSINKI  
info@gardena.fi

**France**

GARDENA France  
Immeuble Expositel  
9 - 11 allée des Pierres Mayettes  
ZAC des Barbannières, B.P. 99  
- F - 92232 GENNEVILLIERS  
cedex  
Tél. (+33) 01 40 85 30 40  
service.consommateurs@  
gardena.fr

**Great Britain**

Husqvarna UK Ltd  
Preston Road  
Aycliffe Industrial Park  
Newton Aycliffe  
County Durham  
DL5 6UP  
info.gardena@  
husqvarna.co.uk

**Greece**

HUSQVARNA GREECE S.A.  
Branch of Koropi  
Ifestou 33A  
Industrial Area Koropi  
194 00 Athens - Greece  
V.A.T. EL094094640  
Phone: (+30) 210 66 20 225  
info@husqvarna-consumer.gr

**Hungary**

Husqvarna  
Magyarország Kft.  
Ezred u. 1 - 3  
1044 Budapest  
Phone: (+36) 80 20 40 33  
gardena@gardena.hu

**Iceland**

Ó. Johnson & Kaaber  
Tunguhalsi 1  
110 Reykjavik  
ooj@ojk.is

**Ireland**

Michael McLoughlin & Sons  
Hardware Limited  
Long Mile Road  
Dublin 12

**Italy**

GARDENA Italia S.p.A.  
Via Donizetti 22  
20020 Lainate (Mi)  
Phone: (+39) 02.93.94.79.1  
info@gardenaitalia.it

**Japan**

KAKUICHI Co. Ltd.  
Sumitomo Realty &  
Development Kojimachi  
BLDG., 8F, 5-1 Nibanbanyo,  
Chiyoda-ku, Tokyo 102-0084  
Phone: (+81) 33 264 4721  
m\_ishihara@kaku-ichi.co.jp

**Latvia**

SIA „Husqvarna Latvija“  
Consumer Outdoor Products  
Bakūžu iela 6, Rīga, LV-1024  
info@husqvarna.lv

**Lithuania**

UAB Husqvarna Lietuva  
Consumer Outdoor Products  
Atleities pl. 77C  
LT-52104 Kaunas  
centras@husqvarna.lt

**Luxembourg**

Magasins Jules Neuberg  
39, rue Jacques Stas  
Luxembourg-Gasperich 2549  
Case Postale No. 12  
Luxembourg 2010  
Phone: (+352) 40 14 01  
api@neuberg.lu

**Netherlands**

GARDENA Nederland B.V.  
Postbus 50176  
1305 AD ALMERE  
Phone: (+31) 36 521 00 00  
info@gardena.nl

**Neth. Antilles**

Jonka Enterprises N.V.  
Sta. Rosa Weg 196  
P.O. Box 8200, Curaçao  
Phone: (+599) 9 767 66 55  
pgm@jonka.com

**New Zealand**

Husqvarna New Zealand Ltd.  
PO Box 76437  
Manukau City 2241  
Phone: (+64) 09 9202410

**Norway**

GARDENA  
Husqvarna Consumer Outdoor  
Products  
Salgskontor Norge  
Kleiverveien 6  
1540 Vestby  
info@gardena.no

**Poland**

Husqvarna Poland Spółka z o.o.  
Oddział w Szymanowie  
Szymanów 9 d  
05-532 Baniocha  
Phone: (+48) 22 727 56 90  
gardena@gardena.pl

**Portugal**

GARDENA Portugal Lda.  
Sintra Business Park  
Edifício 1, Fracção 0-G  
2710-089 Sintra  
Phone: (+351) 21 922 85 30  
info@gardena.pt

**Romania**

MADEX INTERNATIONAL SRL  
Soseaua Odaii 117-123,  
Sector 1,  
București, RO 013603  
Phone: (+40) 21 352 76 03  
madex@ines.ro

**Russia**

ООО ГАРДЕНА PVC  
123007, г. Москва  
Хорошевское шоссе, д. 32А  
Тел.: (+7) 495 380 31 92  
info@gardena-rus.ru

**Singapore**

Hy - Ray PRIVATE LIMITED  
40 Jalan Pemimpin  
#02-08 Tat Ann Building  
Singapore 577185  
Phone: (+65) 6253 2277  
shiyang@hyray.com.sg

**Slovak Republic**

GARDENA spol. s r.o.  
Tuřanka 115  
627 00 Brno  
Phone: (+420) 548 217 777  
gardena@gardenabrno.cz

**Slovenia**

GARDENA d.o.o.  
Brodšiče 15  
1236 Trzin  
Phone: (+386) 1 580 93 32  
servis@gardena.si

**South Africa**

GARDENA  
South Africa (Pty.) Ltd.  
P.O. Box 11534  
Vorna Valley 1686  
Phone: (+27) 11 315 02 23  
sales@gardena.co.za

**Spain**

GARDENA IBÉRICA S.L.U.  
C/ Basauri, nº 6  
La Florida  
28023 Madrid  
Phone: (+34) 91 708 05 00  
atencioncliente@gardena.es

**Sweden**

GARDENA  
Husqvarna Consumer Outdoor  
Products  
Försäljningskontor Sverige  
Box 9003  
200 39 Malmö  
info@gardena.se

**Switzerland / Schweiz**

GARDENA Schweiz AG  
Consumer Products  
Industriestrasse 10  
5506 Mägenwil  
Phone: (+41) (0) 848 800 464  
info@gardena.ch

**Turkey**

GARDENA / Dost Diş Ticaret  
Müessesilik A.Ş. Sanayi  
Çad. Adil Sokak No. 1  
Kartal - Istanbul  
Phone: (+90) 216 38 93 939  
info@gardena-dost.com.tr

**Ukraine / Україна**

ТОВ «ГАРДЕНА УКРАЇНА»  
Васильківська, 34, 204-Г  
03022, Київ  
Тел. (+38 044) 498 39 02  
info@gardena.ua

1251-29.960.04/0209  
© GARDENA  
Manufacturing GmbH  
D-89070 Ulm  
http://www.gardena.com