

Accu 60 Art. 8801  
Accu 80 Art. 8803  
Accu 100 Art. 8805

Accu 80 Art. 8824  
Accu 100 Art. 8825

**PL Instrukcja obsługi**

Akumulatorowe nożyce do przycinania brzegów trawnika /  
akumulatorowe nożyce do ciecia krzewów

**H Vevőtájékoztató**

Akkumulátoros fűszegélynyíró / akkumulátoros bokornyíró

**CZ Návod k použití**

Akkumulátorové nůžky na okraje trávníku / akkumulátorové nůžky na keře

**SK Návod na používanie**

Akkumulátorové nožnice na okraje trávnika /  
akkumulátorové nožnice na kry

**GR Οδηγίες χρήσεως**

Επαναφορτιζόμενα ψαλίδια γκαζόν /  
Επαναφορτιζόμενα μπορντουροψαλίδια

**RUS Инструкция по применению**

Аккумуляторные газонные ножницы /  
аккумуляторные кусторезы

**SLO Navodila za uporabo**

Akkumulatorske škarje za travo / akkumulatorske vrtno škarje

**UA Інструкція з експлуатації**

Акумуляторні газонні ножиці / акумуляторний кущоріз

**HR Uputstva za upotrebu**

Akkumulatorske škare za travu /  
akkumulatorske škare za rezanje gmlja

# Akumulátorové nůžky na okraje trávníků / akumulátorové nůžky na keře Gardena

Vítejte v zahradě GARDENA...



Toto je překlad originálního německého návodu k použití.

Pečlivě prostudujte návod k použití a dodržujte pokyny, které jsou v něm uvedeny.

Pomocí tohoto návodu se seznámte s akumulátorovými nůžkami, se správným způsobem jejich používání a s bezpečnostními pokyny.



Z bezpečnostních důvodů nesmějí akumulátorové nůžky používat děti a mladiství do 16 let ani osoby, které neprostudovaly tento návod k použití. Osoby s omezenými fyzickými nebo psychickými schopnostmi smí tento výrobek používat pouze pod dohledem oprávněné osoby nebo když s ním byly seznámeny.

→ Tento návod k používání pečlivě uložte.

## Obsah

|  |    |
|--|----|
| 1. Oblast použití akumulátorových nůžek na okraje trávníku ... | 18 |
| 2. Pro vaši bezpečnost .....                                   | 18 |
| 3. Montáž .....  | 20 |
| 4. Uvedení do provozu .....                                    | 20 |
| 5. Obsluha .....   | 21 |
| 6. Odstavení z provozu .....                                   | 22 |
| 7. Údržba .....  | 22 |
| 8. Odstraňování poruch .....                                   | 23 |
| 9. Dostupné příslušenství .....                                | 24 |
| 10. Technické údaje .....                                      | 24 |
| 11. Servis / záruka .....                                      | 25 |

## 1. Oblast použití akumulátorových nůžek na okraje trávníku

### Použití nůžek na okraje trávníků

Akumulátorové nůžky na okraje trávníků GARDENA jsou určeny ke stříhání okrajů trávníků a menších travnatých ploch v soukromých zahradách.

### Použití nůžek na keře

Akumulátorové nůžky na keře GARDENA jsou určeny ke stříhání jednotlivých keřů, křovin a popínavých rostlin v soukromých zahradách.

**POZOR!**  
Nebezpečí úrazu!



Z důvodu prevence úrazů se akumulátorové nůžky s nožem pro nůžky na keře s výrobním číslem 5378 nesmějí používat ke stříhání trávníků a jejich okrajů.

## 2. Pro vaši bezpečnost

→ Dodržujte bezpečnostní pokyny vyznačené na akumulátorových nůžkách na okraje trávníku.



**POZOR!**  
Před uvedením do provozu si přečtete návod k použití.



**POZOR!**  
Nůž po vypnutí krátce dobíhá!



**POZOR!**  
Chraňte před deštěm a vlhkostí.



**POZOR!**  
Nedovolujte jiným osobám vstup do nebezpečné oblasti.

## Uvedení do provozu

→ Před každým použitím akumulátorových nůžek na okraje trávníku proveďte jejich vizuální kontrolu.

→ Nevyřazujte z činnosti ochranné prvky.

Akumulátorové nůžky nepoužívejte, jsou-li poškozeny jeho ochranné prvky nebo jsou-li stříhací nože poškozeny nebo opotřebený.

## Účel použití

→ Akumulátorové nůžky použijte výhradně pro účely stanovené v tomto návodu k používání.



**POZOR!**  
Nebezpečí zranění osob a vzniku věcných škod!

→ Akumulátorové nůžky nesmí být používány ke stříhání živých plotů nebo k rozsekávání materiálu za účelem kompostování.

## Pracovní oděv

→ Nenoste volný oděv, šperky atd.  
*Mohly by být přístrojem zachyceny.*

→ Noste rukavice, pevnou obuv a kalhoty k ochraně vašich nohou.

## Pracoviště

Jste odpovědní za bezpečnost na pracovišti.

→ Dbejte na to, aby se v blízkosti pracovního prostoru nezdržovaly žádné další osoby (zvláště děti) nebo zvířata.

## Stříhaný materiál

→ Před zahájením práce zkontrolujte stříhaný materiál a odstraňte přítomné cizí předměty.

→ V průběhu práce dávejte pozor na případné cizí předměty.

→ Pokud byste během stříhání narazili na překážky, vyřaďte přístroj z provozu uvolněním tlačítka spínače spouštění.

## Obsluha



**POZOR!**  
Nebezpečí úrazu nebo vzniku škod!

→ Akumulátorové nůžky nezapínejte během nastavování kloubového spoje.

→ Dodržujte bezpečnou vzdálenost nohou a rukou od nože, zejména, jsou-li akumulátorové nůžky v provozu!

→ Při zablokování řezacího nože ihned uveďte přístroj mimo provoz (uvolněte spouštěcí tlačítko) a předmět (silnou větev, cizí těleso...) odstraňte pomocí tupého nástroje. K odstranění nepoužívejte prsty, protože napnutý nůž by vám mohl způsobit závažná řezná poranění.

## Nabíjení akumulátoru



### NEBEZPEČÍ POŽÁRU!

→ Akumulátory nikdy nenabíjejte v blízkosti kyselin ani materiálů, které se mohou snadno vznítit.

Pro nabíjení baterie lze používat pouze originální nabíječku GARDENA. Při použití jiných nabíječek může dojít k poruchám akumulátorů nebo dokonce k požáru.

Nabíjecí kabel musí být pravidelně kontrolován z hlediska známek poškození a stárnutí (láma-vost) a smí být používán jen tehdy, pokud je v bezvadném stavu.

Baterie, které nedovolují nabíjení, nesmí být tímto nabíječem nabíjeny (nebezpečí požáru).

Během nabíjení nesmí být akumulátorové nůžky uváděny do provozu.

Nabíjejte akumulátor pouze při okolní teplotě mezi 10 – 45 °C. Po velkém zatížení nechte akumulátor nejprve zchladnout.

## Pracovní podmínky



### NEBEZPEČÍ EXPLOZE!

→ Chraňte akumulátorové nůžky před horkem a ohněm.

Neodkládejte nůžky na topná tělesa a nevystavujte je po delší dobu intenzivnímu slunečnímu záření.

Akumulátorové nůžky používejte pouze při okolní teplotě od -10 °C do +45 °C.

Pracujte jen za dostatečné viditelnosti.

Dejte pozor při couvání, nebezpečí klopýtnutí!

→ Při práci dbejte na to, abyste vždy měli bezpečný a pevný postoj.

## Přerušování práce

→ Akumulátorové nůžky nikdy nenechávejte ležet na pracovišti bez dozoru. Pokud chcete přerušit práci, uložte akumulátorové nůžky na bezpečném místě.

→ Pokud chcete přerušit práci a přemístit se na jiné pracoviště, bezpodmínečně přístroj vypněte do doby, než na toto pracoviště přejdete – uvolněte tlačítko spínače spouštění.

- Příklad nepoužívejte za deště nebo v mokřem, vlhkém prostředí.
- Při přepravě akumulátorových nůžek nasadte na nože ochranný kryt.

#### **Skladování:**

Akumulátorové nůžky se nesmí skladovat při teplotě vyšší než 35 °C nebo na přímém slunci. Akumulátorové nůžky neskladujte na místech se statickou elektřinou.

## 3. Montáž

### **Montáž a demontáž koleček:**

Kolečka jsou součástí dodávky pouze u nůžek na okraje trávníků. (Možno doobjednat přes GARDENA Service).

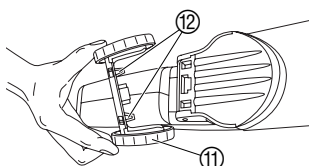

#### **Montáž koleček:**

→ Kolečka 11 zdola nasadte na akumulátorové nůžky tak, aby oba trny 12 zapadly.

#### **Demontáž koleček:**

→ Obě kolečka na dolní straně akumulátorových nůžek 11 stiskněte k sobě a vysuňte.

### **Montáž a demontáž teleskopické otočné násady:**

Jako příslušenství lze zakoupit **teleskopickou otočnou násadu GARDENA s výrobním číslem 8817**, kterou lze namontovat do polohy od 90° do -90° s odstupňováním po 45°.

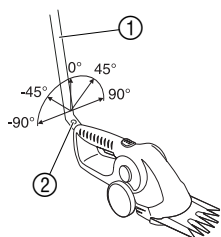

#### **Montáž teleskopické otočné násady:**

→ Otočnou násadu 1 zasuňte pod požadovaným úhlem do držáku, aby byly západky ve správné poloze.

#### **Demontáž teleskopické otočné násady:**

→ Stiskněte odjišťovací tlačítko 2 a otočnou násadu vysuňte.

Pokud je namontována otočná násada, je pojistka zapínání a spouštěcí tlačítko akumulátorových nůžek nefunkční.

### **Montáž nožů viz 8. Odstraňování poruch „Výměna nožů“.**

## 4. Uvedení do provozu

### **Nabíjení akumulátorů:**

Před prvním použitím by měl být akumulátor zcela nabitý. Doba nabíjení (pro prázdný akumulátor): pro Accu 60 cca 5 hodin, pro Accu 80 cca 6 hodin, pro Accu 100 cca 7 hodin.

Lithium-iontový akumulátor lze dobít v jakémkoliv okamžiku stavu nabití a nabíjení je možné vždy přerušit, aniž by došlo k poškození akumulátoru (bez „paměťového efektu“).

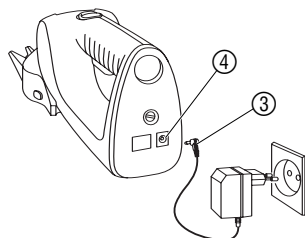

#### **POZOR!**

**Přepětí poškozuje akumulátory a nabíječku.**

→ **Dodržujte požadované napětí.**

1. Zasuňte kabel nabíječky 3 do zdířky pro konektor 4 akumulátorových nůžek.
2. Zapojte nabíječku do zásuvky.

*Během nabíjení svítí zdířka pro konektor kabelu nabíječky 4 červeně. Akumulátor se nabíjí.*

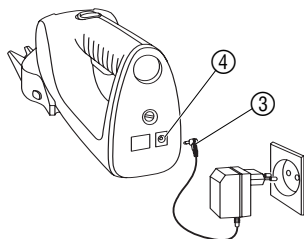

Jestliže již zdiřka pro konektor kabelu nabíječky ④ nesvítí červeně, je akumulátor zcela nabíť.

3. Nejprve vytáhněte kabel nabíječky ③ ze zdiřky pro konektor ④ a poté vytáhněte nabíječku ze zásuvky.

Jestliže výkon akumulátorových nůžek výrazně klesá, je nutné akumulátor dobít. Nepoužívejte nože až do úplného vybití akumulátoru.

Jestliže zdiřka pro konektor kabelu nabíječky během nabíjení červeně bliká, vyskytla se porucha (viz 8. Odstraňování poruch).

## 5. Obsluha

**POZOR!**  
Nebezpečí řezného poranění!



**Nebezpečí zranění hrozí, jestliže jsou odstraněny nebo vyřazeny bezpečnostní spínací prvky instalované na akumulátorových nůžkách (např. přivázáním některého tlačítka k držadlu), protože v tom případě se akumulátorové nůžky automaticky nevypínají.**

→ Spínací prvky nikdy neodstraňujte ani nevyřazujte.

Neúmyslnému zapnutí akumulátorových nůžek GARDENA brání pojistka zapínání.

### Střihání trávniku nebo keřů:

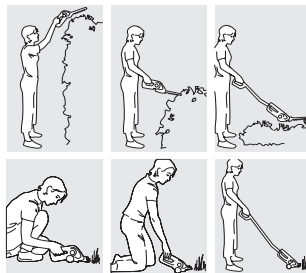

1. **Nůžky na okraje trávníků:** Z plochy určené pro sekání odstraňte kameny a jiné předměty a z nožů sejměte ochranný kryt ⑥.

**Nůžky na keře:** Ochranný kryt ⑥ sejměte z nože.

2. **Ergonomie:** Stiskněte tlačítko pro nastavení kloubového spoje ⑦ a nastavte násadu do požadovaného úhlu.

3. **Střihání:** Pojistku zapínání ⑧ odjistěte posunutím dopředu a stiskněte spouštěcí tlačítko ⑨. Pojistku zapínání ⑧ opět uvolněte.

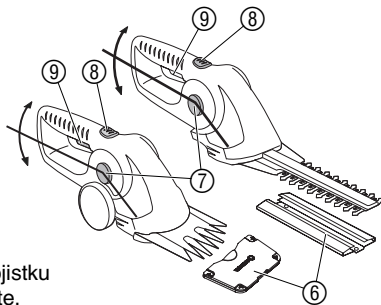

### Střihání trávy s teleskopickou otočnou násadou:

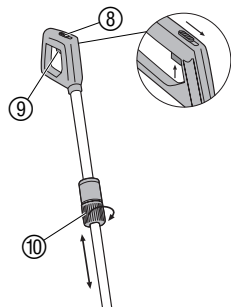

Teleskopickou otočnou násadou GARDENA s výrobním číslem 8817, resp. akumulátorové nůžky lze montovat s odstupňováním po 45° (viz část 3. Montáž). Délku otočné násady lze plynule nastavit (v rozsahu 85-120 cm) podle tělesné výšky.

1. Namontujte teleskopickou otočnou násadu (viz část 3. Montáž).
2. Povolte seřizovací matici ⑩.
3. Nastavte požadovanou délku násady a seřizovací matici ⑩ opět utáhněte.
4. Pojistku zapínání ⑧ odjistěte posunutím dopředu a stiskněte spouštěcí tlačítko ⑨.
5. Pojistku zapínání ⑧ opět uvolněte.

## 6. Odstavení z provozu

**Skladování / Uložení  
přes zimu:**

Místo uložení musí být chráněno před přístupem dětí.

1. Akumulátorové nůžky vyčistěte a nože namažte olejem (viz část 6. Údržba).
2. Při ukládání nasadte na nože ochranný kryt.
3. Nabíjení akumulátorů (viz část 4. Uvedení do provozu).
4. Akumulátorové nůžky ukládejte na suchém místě chráněném před mrazem.

**Likvidace:**  
(podle RL2002/96/EG)



Přístroj se nesmí dávat do běžného odpadu, je třeba jej odborně zlikvidovat.

→ **Důležité:** Přístroj zlikvidujte prostřednictvím místního střediska pro likvidaci.

**Odstranění  
akumulátoru:**



Akumulátorové nůžky GARDENA obsahují lithium-iontové články, které nesmí být po uplynutí doby jejich životnosti vhozeny do běžného odpadu.

**Důležité:**

O odbornou likvidaci požádejte distributora spol. GARDENA nebo místní středisko pro likvidaci.

1. Nechte lithium-iontové články zcela vybit.
2. Zajistěte odbornou likvidaci lithium-iontových článků.

## 7. Údržba

**POZOR!**  
Nebezpečí řezného poranění!



**Hrozí nebezpečí zranění stříhacím nožem.**

→ **Provádíte-li na stroji údržbářské práce, neposunujte pojistku zapínání akumulátorových nůžek dopředu.**

**POZOR!**  
Nebezpečí zranění osob a vzniku věcných škod!  
včetně škod!



**Nebezpečí úrazu osob a vzniku věcných škod hrozí, jsou-li akumulátorové nůžky čištěny pod tekoucí vodou (zvláště pod vysokým tlakem).**

→ **Nůžky nikdy nečistěte pod tekoucí vodou.**

**Broušení nožů nůžek na  
okraje trávníků:**

Pro správné stříhání je nutné, aby byl nůž v nůžkách stále ostrý.

Zuby a ostřiny, které vznikly působením kamenů apod., je třeba vždy ihned srovnat.

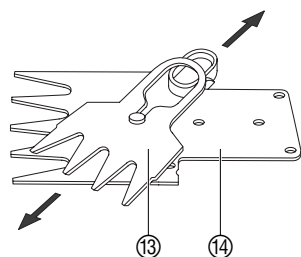

1. Vyjměte stříhací nože (viz 8. Odstraňování poruch „Výměna nožů u nůžek na trávu“).
2. Oddělte horní ⑬ a spodní nůž ⑭.
3. Odstraňte zbytky trávy a nečistoty, které zůstaly mezi horním a spodním nožem.
4. Pomocí obtahovacího brousku naostřete stříhací nože.
5. Znovu namontujte stříhací nože (viz 8. Odstraňování poruch „Výměna nožů u nůžek na trávu“).

**Akumulátorové nůžky očistěte a stříhací nože ošetřete olejem:**

Aby se zvýšil výkon stříhání a prodloužila se životnost nůžek, je třeba akumulátorové nůžky před a po každém použití očistit a ošetřit olejem.

1. Akumulátorové nůžky očistěte (vlhkou tkaninou).
2. Na nůž naneste ošetřovací sprej **GARDENA s výrobním číslem 2366** nebo např. olej na šicí stroje.

## 8. Odstraňování poruch

**POZOR!**  
Nebezpečí řezného poranění!



**Hrozí nebezpečí zranění stříhacím nožem.**

→ **Odstraňujete-li poruchy, neposunujte pojistku zapínání akumulátorových nůžek dopředu.**

**Výměna nožů:**

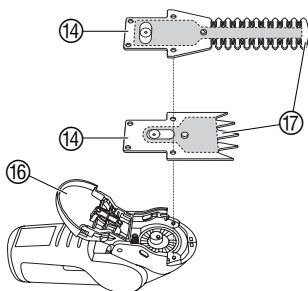
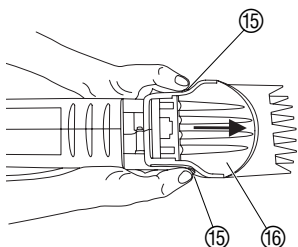

**Používejte pouze originální sady nožů GARDENA.**

**Sada nožů s ochranným krytem Accu 60/80 Č. výr. 2345**  
**pro nůžky na trávníky Accu 100 Č. výr. 2346**

**Sada nožů s ochranným krytem Accu 80/100 Č. výr. 5378**  
**pro nůžky na keře**

1. Odmontujte kolečka (viz část 3. Montáž).
2. Obě aretační západky 15 stiskněte zároveň a vysuňte pojistku 16 co nejvíce dopředu.
3. Pojistku 16 odklopte a sadu nožů 17 vyjměte.
4. Vyčistěte převody a na ozubená kola naneste trochu tuku (vazelíny) neobsahujícího kyseliny.
5. Nasadte sadu nožů 17 a pojistku 16 zavřete.
6. Pojistku 16 zasuněte co nejvíce dozadu, aby obě aretační západky 15 opět zapadly do správné polohy.

**Výměna akumulátorů:**



**Zkrat – nebezpečí požáru!**

→ **Ke kontaktům akumulátoru se nepřibližujte s kovovými předměty.**

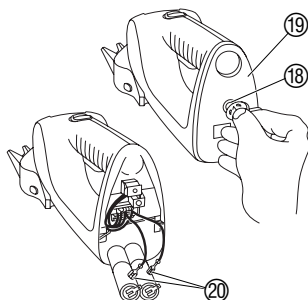

1. Uvolněte šroub 18.
2. Odstraňte krytku 19.
3. Vyjměte akumulátory.
4. Kabelové násuvné koncovky 20 stáhněte ze sady akumulátorů.
5. Nové akumulátory vložte v obráceném pořadí úkonů.

**Během nabíjení bliká zdiřka pro nabíjení červeně:**

Při nabíjení se vyskytla porucha.

→ Odpojte a znovu zapojte kabel nabíječky.

*Porucha se vynuluje.*

Jestliže porucha nadále trvá, obraťte se na servisní oddělení GARDENA.

Akumulátory jsou vyměnitelné. Jestliže budete potřebovat nový akumulátor, obraťte se na servisní oddělení GARDENA.



**V případě výskytu jiných poruch se spojte s pracovníky servisního oddělení GARDENA. Opravy smí být prováděny pouze v servisních pobočkách GARDENA nebo autorizovanými odborníky společnosti GARDENA.**

## 9. Dodávané příslušenství

|                                |  |  |
|--------------------------------|--|--|
| Teleskopická otočná násada     | vhodná pro všechny druhy akumulátorových nůžek GARDENA | <b>Č. výr. 8817</b>                            |
| Sada nožů pro nůžky na trávník | Accu 60 / Accu 80 (Šířka stříhu 8 cm)                  | <b>Č. výr. 2345</b>                            |
| Sada nožů pro nůžky na trávník | Accu 100 (Šířka stříhu 10 cm)                          | <b>Č. výr. 2346</b>                            |
| Sada nožů pro nůžky na keře    | Accu 80 / Accu 100                                     | <b>Č. výr. 5378</b>                            |
| Kolečka                        | vhodná pro všechny druhy akumulátorových nůžek GARDENA | <b>k dostání v servisním oddělení GARDENA.</b> |
| Náhradní akumulátor oddělení   | Pro Accu 60 / Accu 80 / Accu 100                       | <b>k dostání v servisním GARDENA.</b>          |

## 10. Technické údaje

|  | Akumulátorové nůžky na okraje trávníků |                         |                         | Akumulátorové nůžky na keře |                         |
|--|--|-------------------------|-------------------------|-----------------------------|-------------------------|
|  | Accu 60<br>Art. 8801                   | Accu 80<br>Art. 8803    | Accu 100<br>Art. 8805   | Accu 80<br>Art. 8824        | Accu 100<br>Art. 8825   |
| <b>Akumulátor</b>                                    | à 3,6V = 3,6V                          | à 3,6V = 7,2V           | à 3,6V = 10,8V          | à 3,6V = 7,2V               | à 3,6V = 10,8V          |
| <b>Kapacita akumulátoru</b>                          | 1 lithium-iontový 1,1Ah                | 2 lithium-iontový 1,1Ah | 3 lithium-iontový 1,1Ah | 2 lithium-iontový 1,1Ah     | 3 lithium-iontový 1,1Ah |
| <b>Doba nabíjení akumulátoru</b>                     | cca 5 hod.                             | cca 6 hod.              | cca 7 hod.              | cca 6 hod.                  | cca 7 hod.              |
| <b>Nabíječka</b>                                     |  |                         |                         |                             |                         |
| <b>Napětí</b>  | 230 V / 50 Hz                          | 230 V / 50 Hz           | 230 V / 50 Hz           | 230 V / 50 Hz               | 230 V / 50 Hz           |
| <b>Jmenovitý výstupní proud</b>                      | 130 mA                                 | 130 mA                  | 130 mA                  | 130 mA                      | 130 mA                  |
| <b>Max. výstupní napětí</b>                          | 20 V (DC)                              | 20 V (DC)               | 20 V (DC)               | 20 V (DC)                   | 20 V (DC)               |
| <b>Doba chodu (při plně nabitém akum.)</b>           | cca 60 min.                            | cca 80 min.             | cca 100 min.            | cca 80 min.                 | cca 100 min.            |
| <b>Výkon stříhání</b>                                | cca. 1100 m                            | cca. 1400 m             | cca. 1500 m             |                             |                         |
| <b>Nože</b>  | 8 cm<br>stříh. šířka                   | 8 cm<br>stříh. šířka    | 10 cm<br>stříh. šířka   | 20 cm<br>stříh. šířka       | 20 cm<br>stříh. šířka   |
| <b>Hmotnost</b>                                      | cca 850 g                              | cca 900 g               | cca 950 g               | cca 1000 g                  | cca 1050 g              |
| <b>Hodnoty vztažené k místu práce</b>                | 78 dB (A)                              | 78 dB (A)               | 82 dB (A)               |                             |                         |
| <b>Emisní hodnota hluku <math>L_{pA}^{1)}</math></b> |  |                         |                         |                             |                         |



|  | <b>Accu 60<br/>Art. 8801</b> | <b>Accu 80<br/>Art. 8803</b> | <b>Accu 100<br/>Art. 8805</b> | <b>Accu 80<br/>Art. 8824</b> | <b>Accu 100<br/>Art. 8825</b> |
|--|------------------------------|------------------------------|-------------------------------|------------------------------|-------------------------------|
| <b>Výkonová úroveň hluku <math>L_{WA}^{2)}</math></b>  |                              |                              | naměřeno:<br>zaručeno:        | 77 dB (A)<br>79 dB (A)       | 73 dB (A)<br>75 dB (A)        |
| <b>Vibrace ruky a ramena <math>a_{vhw}^{1)}</math></b> | < 2,5 ms <sup>-2</sup>       | < 2,5 ms <sup>-2</sup>       | < 2,5 ms <sup>-2</sup>        | < 2,5 ms <sup>-2</sup>       | < 2,5 ms <sup>-2</sup>        |

Způsob měření podle: 1) prEN 50260-1 2) RL 2000/14/EG

## 11. Servis / záruka

V případě uplatnění záruky jsou pro vás servisní práce zdarma.

### Záruka

GARDENA poskytuje na tento výrobek 2 roky záruky (ode dne prodeje). Tato záruka se vztahuje na všechny podstatné nedostatky přístroje, které byly prokazatelně způsobeny vadami materiálu nebo chybami při výrobě. Záruka je zajišťována dodáním náhradního funkčního přístroje nebo bezplatnou opravou zaslaného přístroje podle naší volby, jsou-li zaručeny následující podmínky:

- S přístrojem se zacházelo odborně a dle doporučení návodu k používání.
- Nedošlo k pokusu o opravu přístroje prodejcem ani třetí osobou.
- Záruka se nevztahuje na nože.

Tato záruka poskytovaná výrobcem se netýká nároků na záruku existujících vůči obchodníkovi příp. prodejci.

V případě uplatnění záruky pošlete prosím vyplaceně vadný přístroj s kopií prodejního dokladu a s popisem závady na adresu servisu uvedenou na zadní straně.

Po provedení opravy vám přístroj zdarma pošleme zpět.

|  |  |
|--|--|
| <p><b>PL</b> <i> odpowiedzialność za produkt</i></p>   | <p>Zwracamy Państwa uwagę na fakt, iż nie odpowiadamy za szkody wyrządzone przez nasze urządzenia, jeżeli powstały one na skutek nieodpowiedniej naprawy albo zastosowania podczas wymiany nieoryginalnych części GARDENA lub części nie polecanych przez nas oraz jeżeli naprawa nie została dokonana przez serwis GARDENA lub autoryzowanego fachowca. Podobne ustalenia obowiązują w przypadku części uzupełniających lub osprzętu.</p>   |
| <p><b>H</b> <i> Termékfelelősség</i></p>               | <p>Nyomatékosan utalunk arra, hogy a termékfelelősségi törvény értelmében nem felelünk a készülékeink által okozott károkért, amennyiben ezek szakszerűtlen javítás következményei, vagy ha a cseréket nem eredeti GARDENA – vagy általunk kibocsátott alkatrészekkel végzik el és a javítást nem a GARDENA megbízott szervizei végezték. Ez értelemszerűen érvényes a kiegészítő részekre és a tartozékokra is.</p>   |
| <p><b>CZ</b> <i> Ručení za výrobek</i></p>             | <p>Upozorňujeme výslovně na skutečnost, že podle zákona o ručení za výrobky nejsme povinni ručit za škody vyvolané našimi výrobky, pokud tyto škody byly způsobeny neodbornou opravou nebo v případě výměny dílů nebyly použity naše originální díly GARDENA, popř. díly, které jsme schválili, a oprava nebyla provedena v servisu GARDENA nebo autorizovaným specialistou. Analogické ustanovení platí rovněž pro doplňky a příslušenství.</p>   |
| <p><b>SK</b> <i> Zodpovednosť za vady výrobku</i></p>  | <p>Výslovné zdôrazňujeme, že podľa zákona o ručení za výrobok nie sme zodpovední za škody spôsobené našim zariadením, ak sú spôsobené nesprávnou opravou, alebo ak sa nepoužili originálne diely GARDENA alebo nami schválené diely a ak nebola oprava vykonaná značkovou opravovňou GARDENA alebo autorizovaným odborníkom. To isté platí aj pre doplnkové diely a príslušenstvo.</p>   |
| <p><b>GR</b> <i> Προϊόνευθύνη</i></p>                  | <p>Κάνουμε σαφές ότι, σύμφωνα με τους νόμους παραγωγής των προϊόντων, δεν είμαστε υπεύθυνοι για καμία ζημιά που προκλήθηκε από το προϊόν μας εάν δε χρησιμοποιήθηκαν για όλες τις συνδέσεις αποκλειστικά και μόνο τα γνήσια εξαρτήματα ή ανταλλακτικά της GARDENA ή αν το σέρβις δεν πραγματοποιήθηκε στο σέρβις της GARDENA. Τα ίδια ισχύουν για τα συμπληρωματικά μέρη και τα αξεσουάρ.</p>  |
| <p><b>RUS</b> <i> Ответственность за продукцию</i></p> | <p>Мы однозначно заявляем, что согласно Закону об ответственности за продукцию мы не несем ответственности за нанесенный нашим устройством ущерб, если он обусловлен неквалифицированным ремонтом или заменой деталей на запасные детали неоригинального происхождения GARDENA или неразрешенные нами детали или, если ремонт был произведен не службой сервиса GARDENA или неуполномоченным нами квалифицированным специалистом. Аналогичное относится также к дополнительным деталям и принадлежностям.</p>              |
| <p><b>SLO</b> <i> Jamstvo za proizvode</i></p>         | <p>Izrecno opozarjamo, da po Zakonu o jamstvu za proizvode, ne odgovarjamo za škodo, ki so jih povzročile naše naprave, v kolikor je bila povzročena zaradi nestrokovnega popravila, ali pa pri zamenjavi delov niso bili uporabljeni originalni nadomestni deli GARDENA oziroma deli, ki jih dovolimo uporabiti in če popravilo ni bilo opravljeno v servisu GARDENA oz. pri pooblaščenem strokovnjaku. Ustrezno velja tudi za dele, ki nadgrajujejo napravo in pribor.</p>   |
| <p><b>A</b> <i> Відповідальність за виріб</i></p>      | <p>Ми звертаємо особливу увагу на те, що згідно з законом про відповідальність за вироби ми не несемо відповідальності за збитки, спричинені нашими пристроями, якщо вони сталися внаслідок неналежного ремонту або заміни деталей, що не є оригінальними деталями фірми GARDENA або деталями, які ми дозволяємо використовувати, а також внаслідок ремонту, що виконувався іншою службою, а не сервісною службою GARDENA або авторизованим спеціалістом. Ці умови поширюються на додаткові деталі та запасні частини.</p> |
| <p><b>HR</b> <i> Odgovornost za proizvod</i></p>       | <p>Izričito naglašavamo da, u skladu s propisom o odgovornosti za proizvod, ne preuzimamo nikakvu odgovornost za bilo kakvu štetu nastalu pri uporabi naših proizvoda uslijed nepravilnih popravaka ili ako izmijenjeni dijelovi nisu originalni GARDENA dijelovi ili ako nismo odobrili njihovu uporabu i ako popravak nije izveden u ovlaštenom servisu. Isto se odnosi i na nadomjesne dijelove i pribor.</p>   |

|   |   |      |          |  |          |           |  |      |        |      |      |            |      |        |           |      |      |         |      |      |           |      |       |        |  |         |           |  |
|---|---|------|----------|--|----------|-----------|--|------|--------|------|------|------------|------|--------|-----------|------|------|---------|------|------|-----------|------|-------|--------|--|---------|-----------|--|
| <p><b>PL Deklaracja zgodności Unii Europejskiej</b></p> <p>Niżej podpisani GARDENA Manufacturing GmbH, Hans-Lorenser-Str. 40, D-89079 Ulm, potwierdza, że poniżej opisane urządzenie w wykonaniu wprowadzonym przez nas do obrotu spełnia wymogi zharmonizowanych wytycznych Unii Europejskiej, standardów bezpieczeństwa Unii Europejskiej i standardów specyficznych dla danego produktu. W przypadku wprowadzenia zmian nie uzgodnionych z nami wyjaśnienie to traci swoją ważność.</p>  | <p>Opis urządzenia: Akumulatorowe nożyce do cięcia brzegów trawników / akumulatorowe nożyce do podcinania krzewów</p> <p>A készülék megnevezése: Akkumulátoros fűszégyényírók / akkumulátoros cserfenyíró</p> <p>Označení přístroje: Akumulatorové nožky na okraje trávníku / akumulatorové nožky na keře</p> <p>Označenje zariadení: Akumulatorové nožnice na okraje trávnika / akumulatorové nožnice na kry</p> <p>Περιγραφή του μηχανήματος: Επαναφορτιζόμενα ψαθιδια γκαζόν / Επαναφορτιζόμενα ψποντοουρπιφάλια</p> <p>Название устройства: Аккумуляторные газонные ножницы / аккумуляторные кустовые ножницы</p> <p>Oznaka naprave: Akumulatorske škarje za travu / akumulatorske vrtno škarje</p> <p>Опис приладів: Акумуляторні газонні ножиці / акумуляторні кущорізи</p> <p>Oznaka uređaja: Akumulatorske škare za travu / akumulatorske škare za rezanje grmlja</p> |      |          |  |          |           |  |      |        |      |      |            |      |        |           |      |      |         |      |      |           |      |       |        |  |         |           |  |
| <p><b>H EU azonosság nyilatkozat</b></p> <p>Alulírott, GARDENA Manufacturing GmbH, Hans-Lorenser-Str. 40, D-89079 Ulm, igazolja, hogy az alább felsorolt, általunk forgalomba hozott termék megfelelnek az EU elvárásoknak, EU biztonsági normáknak és a termékspecifikus szabványoknak egyaránt. A készülék velünk nem egyeztetett változtatása esetén ez a nyilatkozat érvényesül.</p>  | <table border="0"> <tr> <td>Typ:</td> <td>Nr art.:</td> <td></td> </tr> <tr> <td>Tipusok:</td> <td>Cikkszám:</td> <td></td> </tr> <tr> <td>Typ:</td> <td>Č.výr:</td> <td>8801</td> </tr> <tr> <td>Тур:</td> <td>Туровé č.:</td> <td>8803</td> </tr> <tr> <td>Τύπος:</td> <td>Κωδ. Νο.:</td> <td>8805</td> </tr> <tr> <td>Тип:</td> <td>Art. №:</td> <td>8824</td> </tr> <tr> <td>Tip:</td> <td>Št. art.:</td> <td>8825</td> </tr> <tr> <td>Типи:</td> <td>Art.№:</td> <td></td> </tr> <tr> <td>Tipovi:</td> <td>Br. art.:</td> <td></td> </tr> </table>   | Typ: | Nr art.: |  | Tipusok: | Cikkszám: |  | Typ: | Č.výr: | 8801 | Тур: | Туровé č.: | 8803 | Τύπος: | Κωδ. Νο.: | 8805 | Тип: | Art. №: | 8824 | Tip: | Št. art.: | 8825 | Типи: | Art.№: |  | Tipovi: | Br. art.: |  |
| Typ:  | Nr art.:  |      |          |  |          |           |  |      |        |      |      |            |      |        |           |      |      |         |      |      |           |      |       |        |  |         |           |  |
| Tipusok:  | Cikkszám:   |      |          |  |          |           |  |      |        |      |      |            |      |        |           |      |      |         |      |      |           |      |       |        |  |         |           |  |
| Typ:  | Č.výr:  | 8801 |          |  |          |           |  |      |        |      |      |            |      |        |           |      |      |         |      |      |           |      |       |        |  |         |           |  |
| Тур:  | Туровé č.:  | 8803 |          |  |          |           |  |      |        |      |      |            |      |        |           |      |      |         |      |      |           |      |       |        |  |         |           |  |
| Τύπος:  | Κωδ. Νο.:   | 8805 |          |  |          |           |  |      |        |      |      |            |      |        |           |      |      |         |      |      |           |      |       |        |  |         |           |  |
| Тип:  | Art. №:   | 8824 |          |  |          |           |  |      |        |      |      |            |      |        |           |      |      |         |      |      |           |      |       |        |  |         |           |  |
| Tip:  | Št. art.:   | 8825 |          |  |          |           |  |      |        |      |      |            |      |        |           |      |      |         |      |      |           |      |       |        |  |         |           |  |
| Типи:   | Art.№:  |      |          |  |          |           |  |      |        |      |      |            |      |        |           |      |      |         |      |      |           |      |       |        |  |         |           |  |
| Tipovi:   | Br. art.:   |      |          |  |          |           |  |      |        |      |      |            |      |        |           |      |      |         |      |      |           |      |       |        |  |         |           |  |
| <p><b>CZ Prohlášení o shodě EU</b></p> <p>Niže podepsaná společnost GARDENA Manufacturing GmbH, se sídlem Hans-Lorenser-Str. 40, D-89079 v Ulmu potvrzuje, že níže označený přístroj v provedení, které jsme uvedli na trh, splňuje požadavky uvedené v harmonizovaných směrniciích EU, v bezpečnostních standardech EU a ve standardech pro příslušné produkty. V případě změny přístroje, která námi nebyla odsouhlasena, stává se toto prohlášení neplatným.</p>   | <p>Dyrektyvy UE: 98/37/EC ; 1998/2006/42/EC ; 2006/2004/108/EC</p> <p>EU szabványok: 2006/42/EC ; 2006/2004/108/EC</p> <p>Směrnice EU: 2006/95/EC*</p> <p>Smernice Európskej únie: 93/68/EC</p> <p>Προδιαγραφές EK: 93/68/EC</p> <p>Директивы ЕС: Ladowarka*, Akkutöltő*, Nabiječka*,</p> <p>Смєрнице EU: Nabijačka*, Φορτιστής μπαταρίας*,</p> <p>Директива ЄС: Зарядное устройство*, Polnilnik*,</p> <p>Odredbe EU-e: Зарядний пристрій*, Uređaj za punjenje (punjač)*.</p> <p>Art. 8824 / 8825 2000/14/EC</p>  |      |          |  |          |           |  |      |        |      |      |            |      |        |           |      |      |         |      |      |           |      |       |        |  |         |           |  |
| <p><b>SK Vyhlásenie o zho de pre Európsku úniu</b></p> <p>Dolu podpísaný, GARDENA Manufacturing GmbH, Hans-Lorenser-Str. 40, D-89079 Ulm, potvrdzuje, že ďalej označené zariadenie vo vyhotovení nami uvedenom do prevádzky spĺňa požiadavky harmonizovaných smerníc Európskej únie, bezpečnostných štandardov Európskej únie a štandardov špecifických pre produkt. Pri vykonaní zmien zariadenia, ktoré nie sú nami odsúhlasené, stráca toto vyhlásenie platnosť.</p>   | <p>Poziom ciśnienia akustycznego: zmierzony / gwarantowany mért / garantált</p> <p>Zajszínt: mért / garanted / namerán / garotovaná</p> <p>Hodnota emise hluku: naměřeno / zaručeno</p> <p>Hodnota hlukových emisí: meraná / garotovaná</p> <p>Στάθμη ακουστικής πίεσης: μετρήθεις / διασφαλισμένη</p> <p>Эмиссионное значение: измерено / гарантировано</p> <p>Vrednost emisije hrupa: izmerjeno / zagotovljeno</p> <p>Рівень шуму: становить / гарантується</p> <p>Vrijednost emisije buke: izmjerena / zajamčena</p> <p>Art. 8824 77 dB (A) / 79 dB (A)</p> <p>Art. 8825 73 dB (A) / 75 dB (A)</p>   |      |          |  |          |           |  |      |        |      |      |            |      |        |           |      |      |         |      |      |           |      |       |        |  |         |           |  |
| <p><b>GR Πιστοποιητικό συμφωνίας ΕΚ</b></p> <p>Η υπογεγραμμένη: GARDENA Manufacturing GmbH · Hans-Lorenser-Str. 40 · D-89079 Ulm πιστοποιεί ότι τα μηχανήματα που υποδεικνύονται κάτωθι, όταν φεύγουν από το εργοστάσιο, είναι κατασκευασμένα με τις οδηγίες της Ευρωπαϊκής Κοινότητας και τα Κοινотικά πρότυπα ασφαλείας και προδιαγραφές.</p>   | <p>Rok nadania znaku CE: CE bejegyzés kelte:</p> <p>Rok přidělení značky CE: Rok instalácie značky CE: 2006</p> <p>Έτος πιστοποίησης ποιότητας CE: 2006</p> <p>Год разрешения маркировки знаком CE: Leto pamestitve oznake CE:</p> <p>Рік застосування позначення CE: Година stavljanja CE-oznake:</p>  |      |          |  |          |           |  |      |        |      |      |            |      |        |           |      |      |         |      |      |           |      |       |        |  |         |           |  |
| <p><b>RUS Свидетельство о соответствии ЕС</b></p> <p>Мы, нижеподписавшиеся GARDENA Manufacturing GmbH, Hans-Lorenser-Str. 40, D-89079 Ulm, настоящим подтверждаем, что нижеуказанное устройство, отгруженное с нашего предприятия, имеет исполнение, соответствующее требованиям согласованных директив ЕС, стандартам по технике безопасности ЕС и производственным стандартам. При несогласованном с нами изменении устройства настоящее свидетельство теряет силу.</p>   | <p>Ulm, 01.07.2006r. Uprawniony do reprezentacji</p> <p>Ulm, 01.07.2006 Meghatalmazott</p> <p>V Ulmu, dne 01.07.2006 Zplnomocněnec</p> <p>Ulm, 01.07.2006 Splnomocnenec</p> <p>Ulm, 01.07.2006 Νόμιμος εκπρόσωπος της εταιρίας</p> <p>Ульм, 01.07.2006 Уполномоченный представитель</p> <p>Ulm, 01.07.2006 Vodja tehnične oddelka</p> <p>Ульм, 01.07.2006 Технічний керівник</p> <p>Ulm, 01.07.2006 Orupomoćenik</p>  |      |          |  |          |           |  |      |        |      |      |            |      |        |           |      |      |         |      |      |           |      |       |        |  |         |           |  |
| <p><b>SLO Izjava o skladnosti s pravili EU</b></p> <p>Podpisano podjetje, GARDENA Manufacturing GmbH, Hans-Lorenser-Str. 40, D-89079 Ulm, potrjuje, da v nadaljevanju navedena naprava v različici, ki smo jo poslali na trg, izpolnjuje zahteve smernic EU, vamosnih standardov EU in standardov tovrstnih proizvođov. Izjava ne velja za spremembe na napravi, ki niso opravljene v soglasju z nami.</p>  | <p><b>HR Izjava o usklađenju s pravilima EU</b></p> <p>Potpisana tvrtka GARDENA Manufacturing GmbH, Hans-Lorenser-Str. 40, D-89079 Ulm, potvrđuje, da navedene naprave koje smo poslali u trgovine, ispunjuju zahtjeve smjernica EU, sigurnosnih standarda EU i i standarde istovrsnih proizvoda. Izjava ne važi za promjene na napravama koje nisu napravljene u skladu s nama.</p> <p><i>Counsel</i><br/>Peter Lameli<br/>Vice President</p>  |      |          |  |          |           |  |      |        |      |      |            |      |        |           |      |      |         |      |      |           |      |       |        |  |         |           |  |
| <p><b>A Заява про відповідність нормам ЄС</b></p> <p>Постанова про верстатки (9. GSGVO) / Закон про електромагнітну сумісність (EMVG) / директива про пристрої низької напруги Підприємство GARDENA GARDENA Manufacturing GmbH, Hans-Lorenser-Str. 40, яке підписалося нижче, підтверджує, що вказані далі прилади наданої нами конструкції задовольняють вимогам відповідних директив ЄС, європейських стандартів з безпеки та спеціальних стандартів з продукції. При внесенні в прилад неузгоджених з нами змін ця заява втрачає чинність.</p> |   |      |          |  |          |           |  |      |        |      |      |            |      |        |           |      |      |         |      |      |           |      |       |        |  |         |           |  |

**Deutschland / Germany**

GARDENA  
Manufacturing GmbH  
Central Service  
Hans-Lorenser-Straße 40  
D-89079 Ulm  
Produktfragen:  
(+49) 731 490-123  
Reparaturen:  
(+49) 731 490-290  
service@gardena.com

**Argentina**

Husqvarna Argentina S.A.  
Vera 745  
(C1414AOO) Buenos Aires  
Phone: (+54) 11 4858-5000  
diego.poggi@ar.husqvarna.com

**Australia**

Husqvarna Australia Pty. Ltd.  
Locked Bag 5  
Central Coast BC  
NSW 2250  
Phone: (+61) 1800 802831  
customer.service@  
husqvarna.com.au

**Austria / Österreich**

Husqvarna Austria GmbH  
Consumer Products  
Industriezeile 36  
4010 Linz  
Tel.: (+43) 732 77 01 01 - 90  
consumer.service@husqvarna.at

**Belgium**

GARDENA Belgium NV/SA  
Sterrebeekstraat 163  
1930 Zaventem  
Phone: (+32) 2 720 92 12  
Mail: info@gardena.be

**Brazil**

Palash Comércio e  
Importação Ltda.  
Rua São João do Araguaia, 338  
- Jardim Califórnia -  
Barueri - SP - Brasil -  
CEP 06409-060  
Phone: (+55) 11 4198-9777  
eduardo@palash.com.br

**Bulgaria**

Хускварна България ЕООД  
1799 София  
Бул. „Андрей Ляпчев“ № 72  
Тел.: (+359) 2 80 99 424  
www.husqvarna.bg

**Canada**

GARDENA Canada Ltd.  
100 Summerlea Road  
Brampton, Ontario L6T 4X3  
Phone: (+1) 905 792 93 30  
info@gardenacanada.com

**Chile**

Antonio Martinic y Cia Ltda.  
Cassillas 272  
Centro de Cassillas  
Santiago de Chile  
Phone: (+56) 2 20 10 708  
garfar\_cl@yahoo.com

**Costa Rica**

Compania Exim  
Euroberoamericana S.A.  
Los Colegios, Moravia,  
200 metros al Sur del Colegio  
Saint Francis - San José  
Phone: (+506) 297 68 83  
exim\_euro@racsa.co.cr

**Croatia**

KLIS d.o.o.  
Stanciceva 79  
10419 Vukovina  
Phone: (+385) 1 622 777 0  
gardena@klis-trgovina.hr

**Cyprus**

FARMOKIPIKI LTD  
P.O. Box 7098  
74, Digeni Akritas Ave.  
1641 Nicosia  
Phone: (+357) 22 75 47 62  
condam@spidernet.com.cy

**Czech Republic**

GARDENA spol. s r.o.  
Tuřanka 115  
627 00 Brno  
Phone: (+420) 548 217 777  
gardena@gardenabrno.cz

**Denmark**

GARDENA  
Husqvarna Consumer Outdoor  
Products  
Salgsafdelning Danmark  
Box 9003  
S-200 39 Malmö  
info@gardena.dk

**Estonia**

Husqvarna Eesti OÜ  
Consumer Outdoor Products  
Kesk tee 10, Aaviku küla  
Rae vald, Harju maakond  
75305  
kontakt.etj@husqvarna.ee

**Finland**

Oy Husqvarna Ab  
Consumer Outdoor Products  
Lautatarhankatu 8 B / PL 3  
00581 HELSINKI  
info@gardena.fi

**France**

GARDENA France  
Immeuble Expositel  
9 - 11 allée des Pierres Mayettes  
ZAC des Barbanniers, B.P. 99  
- F - 92232 GENNEVILLIERS  
cedex  
Tél. (+33) 01 40 85 30 40  
service.consommateurs@  
gardena.fr

**Great Britain**

Husqvarna UK Ltd  
Preston Road  
Aycliffe Industrial Park  
Newton Aycliffe  
County Durham  
DL5 6UP  
info.gardena@  
husqvarna.co.uk

**Greece**

HUSQVARNA GREECE S.A.  
Branch of Koropi  
Ilfestou 33A  
Industrial Area Koropi  
194 00 Athens - Greece  
V.A.T. EL094094640  
Phone: (+30) 210 66 20 225  
info@husqvarna-consumer.gr

**Hungary**

Husqvarna  
Magyarország Kft.  
Ezred u. 1 - 3  
1044 Budapest  
Phone: (+36) 80 20 40 33  
gardena@gardena.hu

**Iceland**

Ó. Johnson & Kaaber  
Tunguhalsi 1  
110 Reykjavik  
ooj@ojk.is

**Ireland**

Michael McLoughlin & Sons  
Hardware Limited  
Long Mile Road  
Dublin 12

**Italy**

GARDENA Italia S.p.A.  
Via Donizetti 22  
20020 Lainate (Mi)  
Phone: (+39) 02.93.94.79.1  
info@gardenaitalia.it

**Japan**

KAKUICHI Co. Ltd.  
Sumitomo Realty &  
Development Kojimachi  
BLDG., 8F, 5-1 Nibanbanyo,  
Chiyoda-ku, Tokyo 102-0084  
Phone: (+81) 33 264 4721  
m\_ishihara@kaku-ichi.co.jp

**Latvia**

SIA „Husqvarna Latvija“  
Consumer Outdoor Products  
Bakūžu iela 6, Rīga, LV-1024  
info@husqvarna.lv

**Lithuania**

UAB Husqvarna Lietuva  
Consumer Outdoor Products  
Ateities pl. 77C  
LT-52104 Kaunas  
centras@husqvarna.lt

**Luxembourg**

Magasins Jules Neuberg  
39, rue Jacques Stas  
Luxembourg-Gasperich 2549  
Case Postale No. 12  
Luxembourg 2010  
Phone: (+352) 40 14 01  
api@neuberg.lu

**Netherlands**

GARDENA Nederland B.V.  
Postbus 50176  
1305 AD ALMERE  
Phone: (+31) 36 521 00 00  
info@gardena.nl

**Neth. Antilles**

Jonka Enterprises N.V.  
Sta. Rosa Weg 196  
P.O. Box 8200, Curaçao  
Phone: (+599) 9 767 66 55  
pgm@jonka.com

**New Zealand**

Husqvarna New Zealand Ltd.  
PO Box 76437  
Manukau City 2241  
Phone: (+64) 09 9202410

**Norway**

GARDENA  
Husqvarna Consumer Outdoor  
Products  
Salgskontor Norge  
Klevereveien 6  
1540 Vestby  
info@gardena.no

**Poland**

Husqvarna Poland Spółka z o.o.  
Oddział w Szymanowie  
Szymanów 9 d  
05-532 Baniocha  
Phone: (+48) 22 727 56 90  
gardena@gardena.pl

**Portugal**

GARDENA Portugal Lda.  
Sintra Business Park  
Edifício 1, Fracção 0-G  
2710-089 Sintra  
Phone: (+351) 21 922 85 30  
info@gardena.pt

**Romania**

MADEX INTERNATIONAL SRL  
Soseaua Odaii 117-123,  
Sector 1,  
București, RO 013603  
Phone: (+40) 21 352 76 03  
madex@ines.ro

**Russia**

ООО ГАРДЕНА PVC  
123007, г. Москва  
Хорошевское шоссе, д. 32А  
Тел.: (+7) 495 380 31 92  
info@gardena-rus.ru

**Singapore**

Hy - Ray PRIVATE LIMITED  
40 Jalan Pemimpin  
#02-08 Tat Ann Building  
Singapore 577185  
Phone: (+65) 6253 2277  
shiyang@hyray.com.sg

**Slovak Republic**

GARDENA spol. s r.o.  
Tuřanka 115  
627 00 Brno  
Phone: (+420) 548 217 777  
gardena@gardenabrno.cz

**Slovenia**

GARDENA d.o.o.  
Brodšiče 15  
1236 Trzin  
Phone: (+386) 1 580 93 32  
servis@gardena.si

**South Africa**

GARDENA  
South Africa (Pty.) Ltd.  
P.O. Box 11534  
Vorna Valley 1686  
Phone: (+27) 11 315 02 23  
sales@gardena.co.za

**Spain**

GARDENA IBÉRICA S.L.U.  
C/ Basauri, nº 6  
La Florida  
28023 Madrid  
Phone: (+34) 91 708 05 00  
atencioncliente@gardena.es

**Sweden**

GARDENA  
Husqvarna Consumer Outdoor  
Products  
Försäljningskontor Sverige  
Box 9003  
200 39 Malmö  
info@gardena.se

**Switzerland / Schweiz**

GARDENA Schweiz AG  
Consumer Products  
Industriestrasse 10  
5506 Mägenwil  
Phone: (+41) (0) 848 800 464  
info@gardena.ch

**Turkey**

GARDENA / Dost Diş Ticaret  
Müessesilik A.Ş. Sanayi  
Çad. Adil Sokak No. 1  
Kartal - Istanbul  
Phone: (+90) 216 38 93 939  
info@gardena-dost.com.tr

**Ukraine / Україна**

ТОВ «ГАРДЕНА УКРАЇНА»  
Васильківська, 34, 204-Г  
03022, Київ  
Тел. (+38 044) 498 39 02  
info@gardena.ua

8801-29.960.04/0109  
© GARDENA  
Manufacturing GmbH  
D-89070 Ulm  
http://www.gardena.com