

Art. 7940

Art. 7941

D Betriebsanleitung

Teichschlammsauger-Set / Teichschlammsauger-Vorsatz

GB Operating Instructions

Pond Silt Remover Set / Pond Silt Remover Adapter

F Mode d'emploi

Aspirateur de bassin – kit complet

NL Instructies voor gebruik

Vijvervuilzuigerset / Vijvervuilzuiger-voorzetunit

S Bruksanvisning

Slamsugarset för Damm / Slamsugardelar

I Istruzioni per l'uso

Set pulitore per laghetti / Aspiratore per laghetti

E Manual de instrucciones

Set de aspiración de lodos para estanque / Adaptador

P Instruções de utilização

Conjunto de aspirador de limpeza para lago e bomba

DK Brugsanvisning

Bassinstøvsuger komplet / Adapter

GARDENA vijvervuilzuigerset / -voorzetunit

Welkom bij GARDENA aquamotion ...



Dit is de vertaling van de originele Duitse instructies voor gebruik. Lees de instructies voor gebruik zorgvuldig en houd u aan de aanwijzingen. Maak u aan de hand van deze instructies voor gebruik vertrouwd met de vijvervuilzuiger, het juiste gebruik en de veiligheidsaanwijzingen.



Uit veiligheidsoverwegingen mogen kinderen onder de 16 jaar en personen die niet met deze instructies voor gebruik vertrouwd zijn deze vijvervuilzuiger niet gebruiken.

→ Bewaar deze instructies voor gebruik zorgvuldig.

Inhoudsopgave

1. Inzetgebied van uw GARDENA vijvervuilzuiger	27
2. Voor uw veiligheid	27
3. Functie	28
4. Montage	29
5. Ingebruikneming en bediening	30
6. Reiniging	32
7. Opheffen van storingen	32
8. Accessoires	33
9. Technische gegevens	33
10. Service	34

1. Inzetgebied van uw GARDENA vijvervuilzuiger

Bestemming

De vijvervuilzuiger is voor het particuliere gebruik in huis- en hobbytuin bedoeld. Hij is geschikt voor het verwijderen van maximaal 30 mm grote vuildeeltjes, draadalgen, loof en vuil uit tuin vijvers, alsmede voor het verwijderen van grof vuil uit zwembaden.

Let op



De GARDENA vijvervuilzuiger is niet voor permanent gebruik (bijv. industrieel gebruik, permanent afzuigen) geschikt.

2. Voor uw veiligheid



→ Lees de **gebruiksaanwijzing van de pomp** en houd u aan de veiligheidsaanwijzingen.

Standveiligheid

→ Zorg bij het werken aan de vijver altijd voor een stevige stand.
→ Zorg dat niet voortdurend aan de slangen wordt getrokken.

Opzuigmateriaal

→ Zorg dat er geen grote vuildeeltjes opgezogen worden.
Hierdoor kan de vuilwaterslang verstopten.

3. Functie

- ❶ **Aanzuiggarnituur (grijs)**
- ❷ **Pomp**
- ❸ **Perswaterslang (rood)**
- ❹ **Sproeierhuis**
- ❺ **Filterkuip**
- ❻ **Drijvende vuilwaterslang (transparant)**
- ❼ **Zuigmondstukken – voor oppervlakte-reiniging – voor nauwe plaatsen**
- ❽ **Opvangkorf**
- ❾ **Filterzeef**
- ❿ **combisystem-steel**
- ⓫ **Opvangzak**

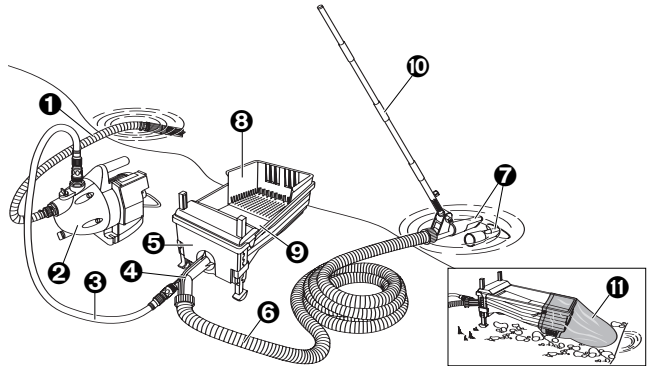

De pomp ❷ zuigt via het aanzuiggarnituur ❶ het vijverwater aan en pompt het via de perswaterslang ❸ door het sproeierhuis ❹ in de filterkuip ❺. De perswaterstraal zorgt in het sproeierhuis ❹ voor onderdruk in de vuilwaterslang ❻.

Met de zuigmondstukken ❼ wordt het vuile water afgezogen en via de vuilwaterslang ❻ en het sproeierhuis ❹ naar de filterzeef ❾ en de opvangkorf ❽ of in de opvangzak ⓫ gespoeld.

Vuil en water worden hier gescheiden.

(Het gereinigde water is geen drinkwater.)

Omdat het schoongemaakte water direct in de vijver terugstroomt verliest u geen vijverwater en blijft het biologische evenwicht in de vijver behouden.

De lage aanzuigsnelheid garandeert een optimale reiniging waarbij levende organismen onberoerd blijven en het per ongeluk opzuigen van stenen en planten zo veel mogelijk voorkomen wordt.

Let op:

Het teruggevoerde water bevat (biologisch actieve) zwevende deeltjes. De daardoor ontstane vertroebeling van de vijver kan meerdere dagen duren.

Per ongeluk opgezogen kleine diertjes (bijv. waterslakken, kevers) kunnen uit de open opvangkorf ❽ weer in de vijver teruggezet worden.

Het achtergebleven vuil en modder kunt u op de composthoop gooien.

4. Montage

Filterkuip monteren:

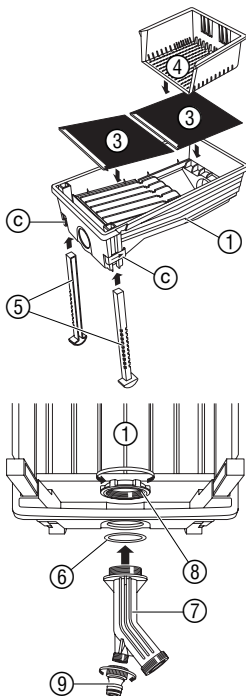

1. Klemmen aan de zijkant (a) iets van de filterkuip (1) wegdukken en de spatbescherming (2) er afhalen.
2. Filterzeef (3) met de verhogingen (b) naar beneden in de filterkuip (1) leggen.
3. Opvangkorf (4) in de filterkuip (1) plaatsen.
4. Rode stelschuij (c) in pijlrichting drukken en de poten (5) (met de kerf aan de zijkant naar buiten) van onderen in de filterkuip (1) schuiven.
5. Afdichtring (6) op het sproeierhuis (7) steken.
6. Sproeierhuis (7) van voren in de filterkuip (1) schuiven.
7. Draadring (8) van binnen op het sproeierhuis (7) schroeven.
8. Kleine kraanstuk (9) op het sproeierhuis (7) schroeven.
9. Spatbescherming (2) van boven op de poten (5) steken tot de klemmen (a) vastklikken.

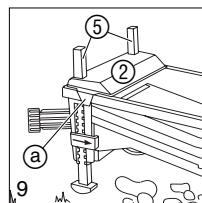
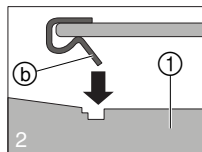
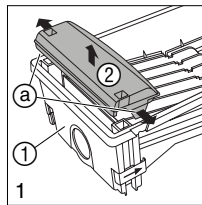

Perswaterslang monteren (alleen voor set 7940):

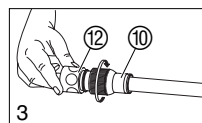
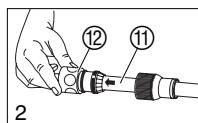
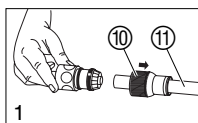

1. Wartelmoer (10) over de perswaterslang (11) schuiven.
2. Perswaterslang (11) tot de aanslag in het aansluitstuk (12) steken.
3. Wartelmoer (10) met de hand vast op het aansluitstuk (12) schroeven.
4. Hetzelfde aan het andere slangeinde herhalen.

Steel monteren
(alleen voor set 7940):

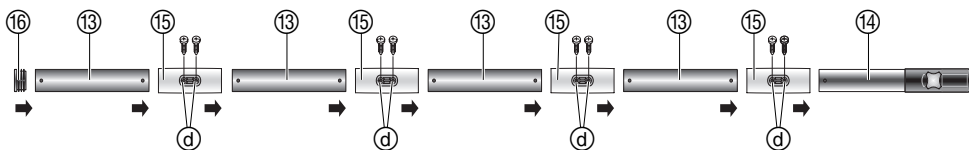

1. De 4 buizen ⑬ en de buis met de klemschroef ⑭ zo in de verbindingshulzen ⑮ steken dat de gaten ④ op elkaar komen te liggen.
2. De verbindingshulzen ⑮ steeds met 2 schroeven aan de buizen ⑬/⑭ vastschroeven.
3. Eindkap ⑯ op het open eind van de buis ⑬ drukken.

Slangen aan de filterkuip aansluiten:

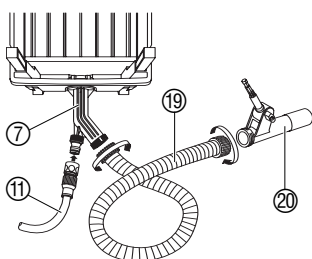

1. Perswaterslang ⑪ van de pomp op de sproeierbehuizing ⑦ steken.
2. Controleren of de afsluitringen ⑱ in de wartelmoeren van de transparante vuilwaterslang ⑲ aanwezig zijn.
3. Vuilwaterslang ⑲ op de sproeierbehuizing ⑦ schroeven.
4. Steel-/zuigmondopname ⑳ in de vuilwaterslang ⑲ schroeven.

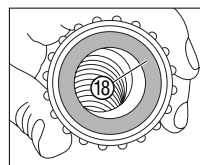

5. Ingebruikneming en bediening

Pomp opstellen:



Het gebruik van de pomp bij zwembaden en tuinvijvers en gelijksoortige plaatsen is alleen toegestaan als de pomp via een aardlekschakelaar (FI-schakelaar) gebruikt wordt (DIN VDE 0100-702 en 0100-738).

→ De pomp stevig en beschermd tegen overstromen opstellen en aansluiten op een 230-V contactdoos.

De 230-V-netverbinding moet op een droge ondergrond gelegd worden en mag niet door het water gesleept worden. Zorg ervoor dat de pomp niet in het water kan vallen.

Aanzuiggarnituur en perswaterslang aan pomp aansluiten:



→ Lees de instructies voor gebruik van de pomp en houd u aan de veiligheidsaanwijzingen.

1. Grote kraanstuk ⑳ op de drukaansluiting (G 1) van de pomp schroeven.
2. Aanzuiggarnituur ㉑ en perswaterslang ⑪ aansluiten. (Lees ook de aanwijzingen in de instructies voor gebruik van de pomp.)

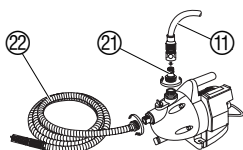

Filterkuip opstellen:

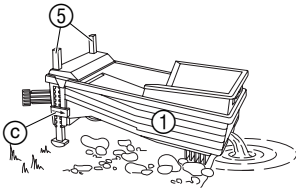

Bediening:

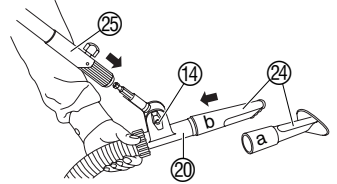
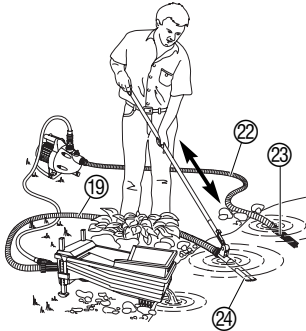

3. Filterkuip ① aan de rand van de vijver met de wateruitlaat-opening in de richting van het water opstellen.
De filterkuip mag niet hoger dan 50 cm boven de waterpiegel uitsteken.
Het beste zuigresultaat krijgt u als de filterkuip op gelijke hoogte met de waterspiegel staat.
4. Rode stelschuiф ③ in pijlrichting drukken en de poten ⑤ zo instellen dat de filterkuip ① licht gehoekt naar de wateroppervlakte staat.
5. Aanzuigfilter ② van het aanzuiggarnituur ② **volledig** in het rustige deel (schoon water gedeelte) van de vijver dompelen.
6. Gewenste zuigmondstuk ④ met lichte draai-beweging op de steel-/zuigmondopname ⑤ steken.
 - a) Zuigmondstuk voor vlakreiniging
 - b) Zuigmondstuk voor nauwe plaatsen
7. Combisystem-steel ⑥ op de steel-/zuigmondopname ⑤ steken en klem-schroef ⑦ aandraaien.
Werkhoek aan de vijveromstandigheden aanpassen.
8. De in de set meegeleverde GARDENA beregeningspomp art. 1426 met 2 l water vullen. (Andere pompen volgens hun handleiding in gebruik nemen.)
9. Pomp inschakelen.
10. Zuigmondstuk ④ zo op de af te zuigen plaats **volledig** onder water houden dat de vuilwaterslang ⑧ **plat** op de bodem blijft.
Om verstopping te voorkomen met korte cyclische hef-bewegingen van de zuigmondstuk werken.

De volledige functie wordt pas bereikt als de luchtbellen in de vuilwaterslang verdwenen zijn.

Als de waterspiegel in de opvangkorf ⑨ stijgt, moet de opvangkorf er uitgehaald en geleegd worden en de filterzeef gereinigd worden (zie 6. Reiniging).

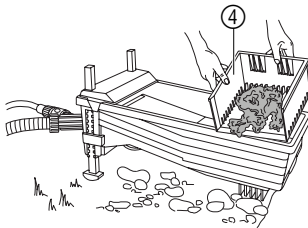

Naargelang vervuilingsgraad en grootte van de vijver moet de opvangkorf meerdere keren geleegd worden.

Ter voorkoming van verstoppingen in de vuilwaterslang moeten niet te nauwe slangen gekozen worden.

Vijverslijк opzuigen:

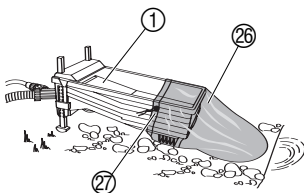

Speciaal bij het afzuigen van vijverslijк moet de opvangzak ⑩ gebruikt worden om een betere filtercapaciteit te bereiken.

1. Opvangkorf en eventueel filterzeef van de filterkuip ① afhalen.
2. Opvangzak ⑩ van achteren op de filterkuip ① trekken en met het rubber snoer ⑪ spannen.
3. Als het water zich in de filterkuip opstuwt de opvangzak ⑩ van de filterkuip ① losmaken en leeg maken.

Naargelang vervuiling en grootte van de vijver moet de opvangzak ⑩ meerdere keren leeggemaakt worden.

6. Reiniging

Vuilwaterslang reinigen :

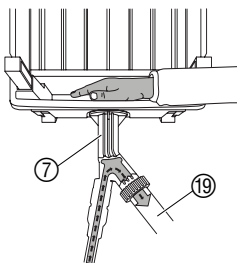

Vuile onderdelen moeten na het gebruik gereinigd worden.

- Sproeierbehuizing ⑦ bij **ingeschakelde** pomp met de hand dichthouden.
Het perswater wordt zo in de vuilwaterslang ⑱ geleid en reinigt deze van binnen.
- Vuilwaterslang ⑱ buiten van vuil ontdoen en onder stromend water reinigen.

Opvangkorf en filterzeef of opvangzak reinigen :

- Opvangkorf en filterzeef uit de filterkuip halen of opvangzak van de filterkuip losmaken, van vuil ontdoen en onder stromend water reinigen.
De filterzeven mogen daarbij niet verbogen worden.

Toebehoren reinigen :

- Aanzuiggarnituur, zuigmondstukken, combisystem-steel en slangen van vuil ontdoen en onder stromend water reinigen.

Pomp reinigen :



→ Lees de instructies voor gebruik van de pomp en houdt u aan de onderhoudsaanwijzingen.

7. Opheffen van storingen



→ Schakel tijdens het opheffen van storingen de pomp uit.

Storing	Mogelijke oorzaak	Oplossing
De aanzuigtijd is wezenlijk langer dan 30 sec.	De vuilwaterslang is niet vlak neergelegd of er wordt lucht in de vuilwaterslang aangezogen.	→ Afdichtingen en verbindingen controleren en vuilwaterslang vlak neerleggen.
Het vuile water wordt niet opgezogen.	De filterkuip staat hoger dan 50 cm boven de waterspiegel.	→ Filterkuip op hoogte van waterspiegel zetten.
	Verbindingen van de slangen lekken.	→ Afdichtingen controleren en zuig- en vuilwaterslang vastschroeven.
	Zuigmondstuk of vuilwaterslang zijn verstopt.	→ Zuigmondstuk en vuilwaterslang reinigen (zie 6. Reiniging).
Pomp loopt maar pompt niet.	Opgepompte doorvoervloeistof ontsnapt bij het zelfaanzuigen via de drijvende slang.	→ Pomp nog een keer vullen.
		→ Perswaterslang ca. 1 m verticaal naar boven houden tot de pomp aangezogen heeft.

Pomp loopt maar pompt niet.	Aanzuigfilter  verstopt.	→ Aanzuiggarnituur reinigen en in rustig deel met schoon water dompelen.
Water loopt over de rand van de vijvervuilzuiger.	De filterzeven zijn verstopt.	→ Opvangkorf leegmaken en filterzeven reinigen.
	De opvangzak is vol.	→ Opvangzak leegmaken.
Pomp loopt niet.	Pomp is defect.	→ Zie instructies voor gebruik van de pomp.

Bij andere storingen verzoeken wij u contact op te nemen met de GARDENA-service-afdeling.

8. Accessoires

GARDENA combisystem-telescoopstelen	Aanbevolen accessoires:	
	Voor reikwijdtes tot max. 3,90 m	art. 3711/3712
Benodigde accessoires voor vijvervuilzuiger-voorzetunit (art. 7941):		
Beregeningspomp	Met min. 3300 l/u en 4 bar druk	bijv. GARDENA beregeningspomp art. 1429
¾"-tuinslang	Ca. 5 m lang	bijv. GARDENA Cord-slang art. 4572
GARDENA combisystem-steel	Voor aansluiting aan de steel-/zuigmondopname van de vuilwaterslang	combisystem-aluminium stelen ergoline art. 3745/3735 combisystem-aluminium stelen art. 3713/ 3715 combisystem-houten stelen art. 3703/3705/3708
Aansluitstuk voor tuinslang	Voor aansluiting van de perswaterslang	bijv. GARDENA kraanstuk art. 2802
Aanzuiggarnituur	Met aanzuigfilter voor het aanzuigen van het vijverwater	bijv. GARDENA aanzuiggarnituur art. 1411
Verbinding voor perswaterslang	Voor aansluiting van de perswaterslang aan pomp en filterkuip	bijv. GARDENA Prof-System 2 x slangstuk art. 2817

9. Technische gegevens

Max. opstelhoogte boven waterspiegel:	50 cm
Max. doorvoercapaciteit van het vuile water:	3000 l/u (voor art. 1426)
Max. op te zuigen korrelgrootte:	30 mm
Perswateraansluiting van de filterkuip:	G ¾ schroefdraad
Vuilwateraansluiting van de filterkuip:	G 1½ schroefdraad

10. Service

Garantie

Bij garantie is de service gratis.

GARDENA geeft op dit product 2 jaar garantie (vanaf de aankoopdatum). Deze garantie heeft betrekking op alle wezenlijke defecten aan het toestel, die aanwijsbaar op materiaal- of fabricagefouten berusten. Garantie vindt plaats door de levering van een vervangend apparaat of door de gratis reparatie van het ingestuurde apparaat, naar onze keuze, indien aan de volgende voorwaarden is voldaan:

- Het apparaat werd vakkundig en volgens de adviezen in de instructies voor gebruik behandeld.
- Noch de koper, noch een derde persoon heeft getracht het apparaat te repareren.

Deze garantie van de producent heeft geen betrekking op de ten aanzien van de handelaar/verkoper bestaande aansprakelijkheid.

Stuur in geval van storing het defecte apparaat samen met een kopie van de kassabon en een beschrijving van de storing gefrankeerd op naar het op de achterzijde aangegeven service-adres.

Productaansprakelijkheid

Wij wijzen er nadrukkelijk op, dat wij op grond van de wet aansprakelijkheid voor producten niet aansprakelijk zijn voor schade ontstaan door onze apparaten, indien deze door onvakkundige reparatie veroorzaakt zijn, of er bij het verwisselen van onderdelen geen gebruik gemaakt werd van onze originele GARDENA onderdelen of door ons vrijgegeven onderdelen en de reparatie niet door de GARDENA technische dienst of de bevoegde vakman uitgevoerd werd. Ditzelfde geldt voor extra-onderdelen en accessoires.

Deutschland / Germany

GARDENA
Manufacturing GmbH
Service Center
Hans-Lorenser-Straße 40
D-89079 Ulm
Produktfragen:
(+49) 731 490-123
Reparaturen:
(+49) 731 490-290
service@gardena.com

Argentina

Argensem® S.A.
Calle Colonia Japonesa s/n
(1625) Loma Verde
Escobar, Buenos Aires
Phone: (+54) 34 88 49 40 40
info@argensem.com.ar

Australia

Nylex Consumer Products
50-70 Stanley Drive
Somerton, Victoria, 3062
Phone: (+61) 1800 658 276
spare.parts@nylex.com.au

Austria / Österreich

GARDENA
Österreich Ges.m.b.H.
Stettnerweg 11-15
2100 Korneuburg
Tel.: (+43) 22 62 7 45 45 36
kundendienst@gardena.at

Belgium

GARDENA Belgium NV/SA
Sterrebeekstraat 163
1930 Zaventem
Phone: (+32) 2 7 20 92 12
Mail: info@gardena.be

Brazil

Palash Comércio e
Importação Ltda.
Rua São João do Araguaia,
338 – Jardim Califórnia –
Barueri – SP - Brasil –
CEP 06409-060
Phone: (+55) 11 4198-9777
eduardo@palash.com.br

Bulgaria

Хускварна България ЕООД
1799 София
Бул. „Андрей Ляпчев“ № 72
Тел.: 02/ 8755148, 9753076
www.husqvarna.bg

Canada

GARDENA Canada Ltd.
100 Summerlea Road
Brampton, Ontario L6T 4X3
Phone: (+1) 905 792 9330
info@gardenacanada.com

Chile

Antonio Martinic y Cia Ltda.
Cassillas 272
Centro de Cassillas
Santiago de Chile
Phone: (+56) 2 20 10 708
garfar_cl@yahoo.com

Costa Rica

Compania Exim
Euroberoamericana S.A.
Los Colegios, Moravia,
200 metros al Sur del Colegio
Saint Francis - San José
Phone: (+506) 297 68 83
exim_euro@racsa.co.cr

Croatia

KLIS d.o.o.
Stanciceva 79
10419 Vukovina
Phone: (+385) 1 622 777 0
gardena@klis-trgovina.hr

Cyprus

FARMOKIPIKI LTD
P.O. Box 7098
74, Digeni Akritia Ave.
1641 Nicosia
Phone: (+357) 2275 47 62
condam@spidernet.com.cy

Czech Republic

GARDENA spol. s r.o.
Tuřanka 115
627 00 Brno
Phone: (+420) 800 100 425
gardena@gardenabrno.cz

Denmark

GARDENA Norden AB
Salgsafdeling Danmark
Box 9003
S-200 39 Malmö
info@gardena.dk

Finland

Oy Husqvarna Ab
Lautatarhankatu 8b/ PL 3
FI-00581 HELSINKI

France

GARDENA
PARIS NORD 2
69, rue de la Belle Etoile
BP 57080
ROISSY EN FRANCE
95948 ROISSY CDG CEDEX
Tél. (+33) 0826 101 455
service.consommateurs@
gardena.fr

Great Britain

Husqvarna UK Ltd
Preston Road
Aycliffe Industrial Park
Newton Aycliffe
County Durham
DL5 6UP
info.gardena@husqvarna.co.uk

Greece

Agrokip
Psoamadopoulos S.A.
Ifaistou 33A
Industrial Area Koropi
194 00 Athens Greece
V.A.T. EL093474846
Phone: (+30) 210 6620 225
service@agrokip.gr

Hungary

GARDENA
Magyarország Kft.
Késmárk utca 22
1158 Budapest
Phone: (+36) 80 20 40 33
gardena@gardena.hu

Iceland

Ó. Johnson & Kaaber
Tunguhalsi 1
110 Reykjavik
ooj@ojk.is

Ireland

Michael McLoughlin & Sons
Hardware Limited
Long Mile Road
Dublin 12

Italy

GARDENA Italia S.p.A.
Via Donizetti 22
20020 Lainate (Mi)
Phone: (+39) 02.93.94.79.1
info@gardenaitalia.it

Japan

KAKUICHI Co. Ltd.
Sumitomo Realty &
Development Kojimachi
BLDG., 8F
5-1 Nibanncyo, Chiyoda-ku
Tokyo 102-0084
Phone: (+81) 33 264 4721
m_ishihara@kaku-ichi.co.jp

Luxembourg

Magasins Jules Neuberg
39, rue Jacques Stas
Luxembourg-Gasperich 2549
Case Postale No. 12
Luxembourg 2010
Phone: (+352) 40 14 01
api@neuberg.lu

Netherlands

GARDENA Nederland B.V.
Postbus 50176
1305 AD ALMERE
Phone: (+31) 36 521 00 00
info@gardena.nl

Neth. Antilles

Jonka Enterprises N.V.
Sta. Rosa Weg 196
P.O. Box 8200, Curaçao
Phone: (+599) 9 767 66 55
pgm@jonka.com

New Zealand

NYLEX New Zealand Limited
Building 2, 118 Savill Drive
Mangere, Auckland
Phone: (+64) 0800 22 00 88
spare.parts@nylex.com.au

Norway

GARDENA Norden AB
Salgskontor Norge
Kleverveien 6
1540 Vestby
info@gardena.no

Poland

GARDENA Polska Sp. z o.o.
Szymanów 9 d
05-532 Baniocza
Phone: (+48) 22 727 56 90
gardena@gardena.pl

Portugal

GARDENA Portugal Lda.
Sintra Business Park
Edifício 1, Fração 0-G
2710-089 Sintra
Phone: (+351) 21 922 85 30
info@gardena.pt

Romania

MADEX INTERNATIONAL SRL
Soseaua Odaii 117-123,
Sector 1,
București, RO 013603
Phone: (+40) 21 352 76 03
madex@ines.ro

Russia / Россия

ООО ГАРДЕНА РУС
123007, г. Москва
Хорошевское шоссе, д. 32А
Тел.: (+7) 495 540 99 57
info@gardena-rus.ru

Singapore

Hy-Ray PRIVATE LIMITED
40 Jalan Pemimpin
#02-08 Tat Ann Building
Singapore 577185
Phone: (+65) 6253 2277
hyray@singnet.com.sg

Slovak Republic

GARDENA Slovensko, s.r.o.
Panónska cesta 17
851 04 Bratislava
Phone: (+421) 263 453 722
info@gardena.sk

Slovenia

GARDENA d.o.o.
Brodšče 15
1236 Trzin
Phone: (+386) 1 580 93 32
servis@gardena.si

South Africa

GARDENA
South Africa (Pty.) Ltd.
P.O. Box 11534
Vorna Valley 1686
Phone: (+27) 11 315 02 23
sales@gardena.co.za

Spain

GARDENA IBÉRICA S.L.U.
C/ Basauri, nº 6
La Florida
28023 Madrid
Phone: (+34) 91 708 05 00
atencioncliente@gardena.es

Sweden

GARDENA Norden AB
Försäljningskontor Sverige
Box 9003
200 39 Malmö
info@gardena.se

Switzerland / Schweiz

GARDENA (Schweiz) AG
Bitzberg 1
8184 Bächenbülach
Phone: (+41) 848 800 464
info@gardena.ch

Turkey

GARDENA / Dost Diş Ticaret
Mümesillik A.Ş. Sanayi
Çad. Adil Sokak No. 1
Kartal - İstanbul
Phone: (+90) 216 38 93 939
info@gardena-dost.com.tr

Ukraine / Україна

ALTSEST JSC
4 Petropavlivska Street
Petropavlivska
Borschahivka Town
Kyivo Svyatoshyyn Region
08130, Ukraine
Phone: (+380) 44 459 57 03
uprr@altsest.kiev.ua

USA

Melnor Inc.
3085 Shawnee Drive
Winchester, VA 22604
Phone: (+1) 540 722-9080
service_us@melnor.com

7940-20.960.05/0208

© GARDENA
Manufacturing GmbH
D-89070 Ulm
http://www.gardena.com