

C 1060 solar Art. 1866

- D Betriebsanleitung**
Bewässerungscomputer
-
- F Mode d'emploi**
Programmateur d'arrosage
-
- I Istruzioni per l'uso**
Computer per irrigazione
-
- E Manual de instrucciones**
Programador de riego
-
- P Instruções de manejo**
Computador de rega

GARDENA Computer per irrigazione C 1060 solar

Benvenuti nel giardino GARDENA...



Questa è la traduzione dal testo originale tedesco delle istruzioni per l'uso. Leggere attentamente le istruzioni e seguire le avvertenze riportate familiarizzando con il computer per irrigazione, il suo uso corretto e le norme di sicurezza.



Per motivi di sicurezza, bambini, giovani sotto i 16 anni e tutti coloro che non hanno preso visione delle istruzioni non devono utilizzare il computer per irrigazione.

Indice

→ Conservare con cura le presenti istruzioni per l'uso.

1. Settore di utilizzo del Computer per irrigazione.....	34
2. Norme di sicurezza	34
3. Funzionamento	35
4. Messa in uso	37
5. Programmazione	39
5.1 Programmazione base	39
5.2 Programmi speciali	42
5.3 Altre impostazioni	45
6. Interventi di fine stagione	46
7. Manutenzione	46
8. Anomalie di funzionamento	47
9. Accessori disponibili	48
10. Dati tecnici	48
11. Assistenza / Garanzia	48

1. Settore di utilizzo del Computer per irrigazione

Uso conforme:

Il computer per irrigazione GARDENA è destinato al settore hobbistico privato. Concepito per uso all'aperto, è l'ideale per far funzionare in automatico singoli irrigatori o interi impianti d'irrigazione. Il computer per irrigazione può essere utilizzato per effettuare irrigazioni automatiche durante i periodi di vacanza.

Nota bene



Non è consentito impiegare il computer per irrigazione a fini industriali o commerciali né con prodotti chimici, alimenti, materiali facilmente infiammabili ed esplosivi.

2. Norme di sicurezza

Alimentazione ad energia solare

In caso contrario, si danneggia in modo irrimediabile!

Il computer per irrigazione va usato esclusivamente con una batteria Accu Li-Ion 7,4 V; 0,68 Ah.

→ **Non impiegare mai una normale pila alcalina.** La ricarica tramite celle solari può provocare la fuoriuscita dell'acido.

→ Se si vuole che i programmi impostati si conservino in memoria per tutto l'inverno, riporre il computer per irrigazione in modo da non lasciarlo al buio: le celle solari devono rimanere esposte alla luce.

Modalità d'impiego

Attenzione!

Il computer per irrigazione va usato esclusivamente all'aperto.

→ Non utilizzarlo in ambienti chiusi.

Il computer per irrigazione deve essere installato in posizione verticale, con l'attacco rivolto verso l'alto per evitare infiltrazioni d'acqua nel vano batteria.

Per il corretto funzionamento della valvola che apre e chiude il flusso d'acqua è necessario un passaggio minimo di 20/30 litri all'ora. Ad esempio, per comandare in automatico un impianto di microirrigazione, bisogna che questi sia realizzato con almeno 10 gocciolatori da 2 litri all'ora (2 litri d'acqua all'ora x 10 gocciolatori = 20 litri d'acqua all'ora).

Se la temperatura esterna è molto elevata (60 °C al display) le scritte possono scomparire. Ciò non compromette comunque l'esecuzione dei programmi d'irrigazione. Le scritte ricompariranno sul display non appena la temperatura si sarà abbassata.

La temperatura dell'acqua non deve superare i 40 °C.

→ Utilizzare solo acqua dolce chiara.

La pressione d'esercizio va da un minimo di 0,5 bar a un massimo di 12 bar.

Evitare di forzare l'attacco del computer per irrigazione.

→ Non tirare il tubo collegato.

Programmazione

→ Durante la programmazione tenere chiuso il rubinetto.

Non si correrà così il rischio di bagnarsi effettuando la prova di funzionamento in manuale (Man. On/Off). Tale avvertenza è ovviamente trascurabile se si interviene sul modulo di comando quando questi è staccato dal corpo del computer.

Se il modulo di comando viene rimosso a valvola aperta, questa rimarrà aperta sino a quando il pannello non verrà inserito nuovamente.

3. Funzionamento

Il computer per irrigazione consente di irrigare il giardino in modo completamente automatico. A tal scopo è possibile utilizzare un irrigatore, un impianto sprinkler oppure un sistema a goccia.

Il computer per irrigazione esegue in modo completamente automatico l'irrigazione secondo i programmi redatti e può quindi essere utilizzato anche in vacanza. Il mattino presto o la sera tardi l'evaporazione e di conseguenza il consumo d'acqua sono ridotti al minimo.

I programmi di irrigazione vengono inseriti in modo semplice mediante gli elementi di comando.

Elementi di comando:

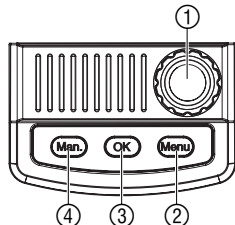

Livelli operativi:

I 4 livelli di operativi,

- Livello 1 : **condizione base**
- Livello 2 : **ora attuale e giorno della settimana**
- Livello 3 : **Inserire i programmi di irrigazione**
- Livello 4 : **Attivazione / disattivazione dei programmi di irrigazione**

possono essere selezionati mediante il tasto **Menu**.

Anche durante la programmazione è possibile cambiare il livello operativo. Si memorizzano tutti i dati del programma modificati sino a questo momento e confermati con il tasto **OK**.

Display a cristalli liquidi

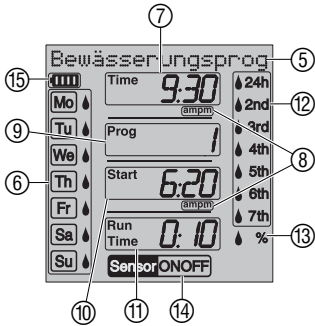

LED

Descrizione

5	Scritta scorrevole	Spiegazione fase di programmazione / stato del computer.
6	Giorni della settimana (Mo), (Tu), ...	Giorno della settimana attuale e/o giorni di irrigazione programmati.
7	Time	Lampeggia in modalità di inserimento dei dati attuali (ore, minuti, giorno della settimana).
8	am / pm	Led per cicli di 12 ore, es. in America, Canada).
9	Prog	Irrigazione programmata (Prog 1 – 5) / % (runtime modificato in percentuale) (Prog 10) / Irrigazione con distributore automatico d'acqua (Prog 11) / Irrigazione sensorizzata basata sull'umidità del terreno (Prog 12 – 14) / Programma di irrigazione attivo (ON) / inattivo (OFF).
10	Start	Ora di inizio irrigazione (lampeggia in modalità di inserimento).
11	Run Time	Durata irrigazione (lampeggia in modalità di inserimento).
12	24h, 2nd, 3rd, 4th, 5th, 6th, 7th	Ciclo di irrigazione (con simbolo a goccia attivo). Ogni 24 ore; ogni 2. / 3. / 4. / 5. / 6. / 7. giorno.
13	% (Run Time)	Funzione budget: durata di tutti i programmi di irrigazione impostabile centralmente a step di 10 %, a partire dal 100 % sino al 10 %.
14	Sensor ON / OFF	Sensore ON (irrigazione) / Sensore OFF (nessuna irrigazione).
15	Batteria	Visualizza 5 stati della batteria: 3 barre: batteria carica 2 barre: batteria carica a metà 1 barra: batteria debole 1 barra lampeggiante: batteria quasi scarica 0 barra: batteria scarica

Se non è visibile alcuna barra, la valvola non si apre più. **È sempre possibile chiudere una valvola aperta automaticamente.** Per far sparire il segnale, estrarre la batteria per pochi secondi (< 10 s) e quindi rimetterla subito al suo posto.

2 Barre	1 Barra	1 Barra lampeggiante	0 Barra
Batteria carica a metà	Batteria debole	Batteria quasi scarica	Batteria scarica
La valvola si apre.	La valvola si apre.	La valvola si apre ancora.	La valvola non si apre.
La funzionalità del computer è garantita per almeno 4 settimane.	La funzionalità del computer è garantita per un massimo di 4 settimane.	Il computer è quindi senza funzione.	Computer senza funzione.
	Si consiglia di caricare la batteria.	È dunque necessario caricare la batteria.	È necessario caricare la batteria.
	→ Caricare la batteria: Lasciare il computer al sole per 1 - 2 giorni.		

4. Messa in uso

Inserimento della batteria:



Attenersi scrupolosamente alle istruzioni!

→ **Non impiegare mai una normale pila alcalina. La ricarica tramite celle solari può provocare la fuoriuscita dell'acido.**

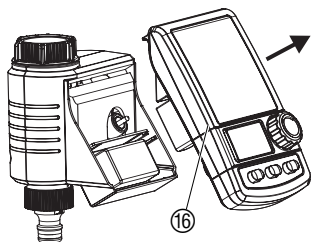

1. Rimuovere il pannello di comando ⑯ dall'alloggiamento del computer per irrigazione.
2. Posizionare l'accumulatore in dotazione nell'apposito vano e inserire la spina dell'accumulatore nella presa di collegamento ⑰.

Il display visualizza tutti i simboli LCD per due secondi e ritorna quindi alla schermata Inserimento lingua (vedere 5. Programmazione).

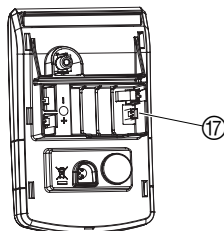

3. Inserire nuovamente il pannello di comando ⑯ sull'alloggiamento.
4. Prima di procedere alla programmazione, lasciare il computer al sole per 1 - 2 giorni.

Il computer per irrigazione va alimentato esclusivamente con la batteria Accu originale GARDENA.

Collegamento:

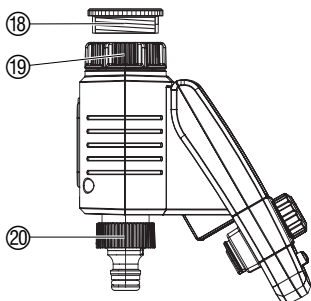

Il computer per irrigazione è fornito di ghiera filettata ⑰ per l'attacco a rubinetti con filetto da 33,3 mm (G 1"). L'adattatore ⑱ in dotazione consente di collegare il computer anche a rubinetti con filetto da 26,5 mm (G 3/4").

1. **Per filettature da 26,5 mm (G 3/4"):** Avvitare a mano l'adattatore ⑱ sul rubinetto (non usare pinze).
2. Avvitare, sempre a mano, la ghiera ⑰ del computer sull'adattatore ⑱.
3. Avvitare la presa ⑳ per il raccordo portagomma sull'uscita del computer.

Collegamento del sensore umidità del terreno o pioggia (optional):

Oltre all'irrigazione temporizzata, il programma consente inoltre di considerare l'umidità del terreno oppure le precipitazioni.

Se il terreno è sufficientemente umido, il sistema arresta oppure impedisce l'attivazione del programma. L'irrigazione manuale **man. On/Off** è invece indipendente dal sensore.

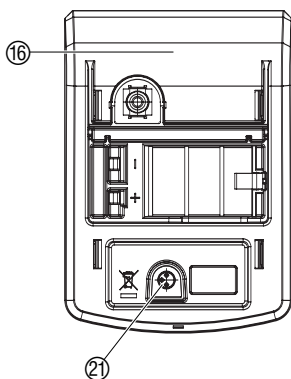

La modalità "Irrigazione sensorizzata in base all'umidità del terreno" consente di controllare l'irrigazione anche esclusivamente in base all'umidità del terreno. (vedere 5.2 Programmi speciali).

1. Rimuovere il pannello di comando ⑯ dall'alloggiamento del computer per irrigazione.
2. Posizionare il sensore umidità del terreno nell'area di irrigazione – oppure – posizionare il sensore pioggia (event. con prolunga) al di fuori dell'area di irrigazione.
3. Inserire il connettore del sensore nella porta sensore ⑳ del computer per irrigazione.

Per collegare sensori di modelli precedenti è eventualmente necessario un **cavo adattore GARDENA art. 1189-00.600.45** disponibile presso l'assistenza clienti GARDENA.

Sicurezza antifurto (optional):

Per impedire eventuali furti, è possibile fissare sul retro del watertimer elettronico una speciale **staffa di sicurezza, art. 1815-00.791.00**, reperibile presso il Centro Assistenza GARDENA.

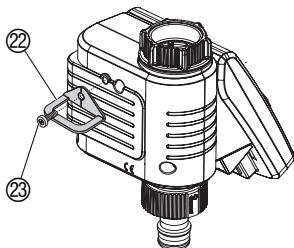

1. Avvitare saldamente la staffa ㉒ con la vite ㉓ al retro del watertimer elettronico.
2. Assicurare la staffa ㉒ con una catena o un lucchetto.

Attenzione: la vite di fissaggio, una volta montata, non può più essere tolta.

Stesura dei programmi:

Prima di procedere all'impostazione dei programmi, si consiglia di riportarne i dati in una delle **tabelle riprodotte in appendice** in modo da avere una corretta visione d'insieme.

Esempio:

Programma Prog	Inizio irrigazione Start	Durata irrigazione Run Time	Giorni di esecuzione							Frequenza						
			Mo	Tu	We	Th	Fr	Sa	So	24h	2nd	3rd	4th	5th	6th	7th
1	7:30	0:30	X		X				X							
2	19:00	0:20		X				X								
3	22:30	1:10	X			X				X						
4	4:00	0:15										X				
5	-	-														
6	-	-														

5. Programmazione

Modalità di irrigazione:

Il computer per irrigazione ha 3 modalità di irrigazione:

- **Irrigazione programmata (Prog 1 - 6)** mediante un programma inserito (le irrigazioni iniziano a seconda dell'ora di inizio)
– oppure –
- **Irrigazione con distributore automatico d'acqua (Prog 11)** mediante il distributore automatico d'acqua GARDENA (sino a 6 linee di irrigazione)
– oppure –
- **Irrigazione sensorizzata basata sull'umidità del terreno (Prog 12 - 14)** mediante il sensore di umidità del terreno GARDENA (l'irrigazione inizia quando il sensore di umidità del terreno segnala siccità)

5.1 Programmazione base

Per creare i programmi è possibile rimuovere il modulo di comando ed eseguire la programmazione a prescindere dal luogo di installazione del computer (vedere 4. Messa in uso *Inserimento della batteria*).

Impostazione lingua:

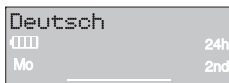

1. **Inserimento batteria** (vedere 4. Messa in uso).
L'indicazione della lingua Tedesco lampeggia.
2. Impostare la lingua con la manopola (**es. Tedesco**) e confermare con il tasto **OK**.
Si visualizza la scritta scorrevole Inserire ora attuale.

Impostazione dei dati correnti:

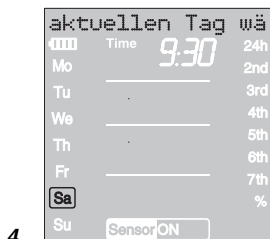
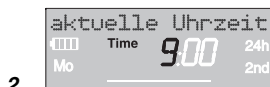

1. Premere il tasto **Menu** (non necessario se è stata impostata la lingua).
Si visualizza la scritta scorrevole Inserire ora attuale. Sul display lampeggiano il LED Time e il LED dell'ora.
2. Impostare l'ora con la manopola (nell'esempio, le **9**) e confermare con il tasto **OK**.
Sul display lampeggiano la scritta Time e le cifre dei minuti.
3. Usando la manopola impostare i minuti correnti (nell'esempio, **30**) e confermare con il tasto **OK**.
Si visualizza la scritta scorrevole Selezionare giorno attuale. Sul display lampeggiano la scritta Time e l'indicatore del giorno.
4. Impostare il giorno della settimana con la manopola (**es. Sa** sabato) e confermare con il tasto **OK**.
Si visualizza la scritta scorrevole Selezionare n. programma. Sul display lampeggerà la scritta Prog e il numero del programma.

Inserimento del programma di irrigazione:

Irrigazione programmata (Prog 1 – 6):

L'irrigazione programmata può contenere sino a sei programmi (Prog 1 a 6).

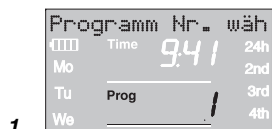

1. Premere due volte il tasto **Menu** (solo se non si sono appena inseriti i dati correnti).
Si visualizza la scritta scorrevole Seleziona n. programma.
Sul display lampeggeranno **Prog** e il numero del programma.



2. Selezionare il numero del programma con la manopola (es. **Prog 3**) e confermare con il tasto **OK**.
Si visualizza la scritta scorrevole Inserire ora di inizio irrigazione.
Sul display lampeggiano il LED **Start** e il LED dell'ora.

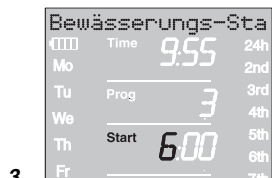

3. Impostare con la manopola l'ora di inizio dell'irrigazione (es. **6** ore) e confermare con **OK**.
Sul display lampeggiano il LED Start e il LED dei minuti.



4. Sempre con la manopola inserire i minuti d'inizio irrigazione (nell'esempio, **20**) e confermare il dato premendo il tasto **OK**.
Si visualizza la scritta scorrevole Inserire durata irrigazione.
Sul display lampeggiano la scritta **Run Time** e la cifra dell'ora per la durata dell'irrigazione.

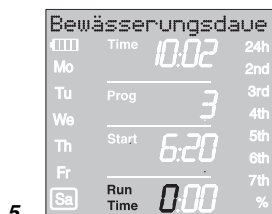

5. Inserire la durata dell'irrigazione espressa in ore (nell'esempio **0**) usando la manopola e confermarla con il tasto **OK**.
Sul display lampeggiano la scritta Run Time e le cifre dei minuti.

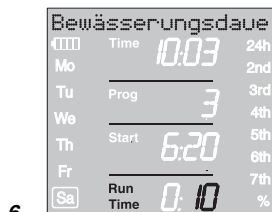

6. Utilizzando la manopola inserire la durata dell'irrigazione espressa in minuti (nell'esempio, **10**) e confermarla con il tasto **OK**.
Si visualizza la scritta scorrevole Inserire frequenza irrigazione.
Sul display appare un cursore lampeggiante in corrispondenza di **24h** (frequenza irrigazione).

La frequenza può essere selezionata mediante:

- (7.) l'intervallo dell'irrigazione (colonna destra del display)
– oppure –
- (8.) i giorni dell'irrigazione (colonna sinistra del display).

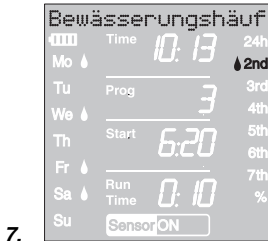

7. Selezionare il **ciclo di irrigazione** con la manopola

(es. **2nd**) e confermare con **OK**.

24h / 2nd / 3rd / 4th / 5th / 6th / 7th:

Irrigazione ogni 24 ore / ogni 2. / 3. / 4. / 5. / 6. / 7. giorno

L'anteprima dei giorni della settimana viene visualizzata per due secondi nella colonna di sinistra.

Si visualizza la scritta scorrevole Selezionare n. programma, il display ritornerà al punto 2 e il numero di programma immediatamente successivo lampeggerà.

– oppure –

8. Selezionare rispettivamente con la manopola i **giorni dell'irrigazione** (es. **Mo**, **Fr** lunedì e venerdì) e confermare con il tasto **OK**.

Si visualizza la scritta scorrevole Inserire giorni di irrigazione.

9. Premere il tasto **Menu**.

Si visualizza la scritta scorrevole Seleziona n. programma.

Il display ritornerà al punto 2 e il numero di programma immediatamente successivo lampeggerà.

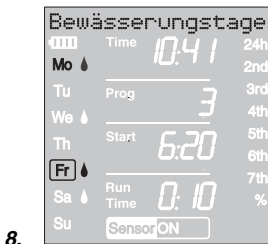

8.

Attivazione programma di irrigazione:

Per eseguire i programmi di irrigazione, selezionare **Prog ON**. La selezione **Prog OFF** non consente l'esecuzione dei programmi di irrigazione.



2.

1. Premere tre volte il tasto **Menu** (non necessario se il programma è stato precedentemente creato con il numero **5**).

2. Selezionare **PROG ON** utilizzando la manopola e confermare con il tasto **OK**.

*Si visualizza la scritta scorrevole Programma OK per due secondi, il display ritornerà quindi alla **condizione base**.*

La programmazione del computer per irrigazione è ora terminata, ovvero la valvola integrata si aprirà / chiuderà in modo completamente automatico effettuando così l'irrigazione alle ore programmate.

È possibile irrigare manualmente anche dopo aver selezionato **Prog OFF**.

Funzione risparmio / % Runtime (Prog 10):

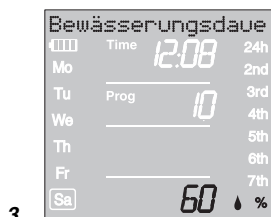

Distributore automatico d'acqua:

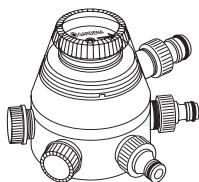

5.2 Programmi speciali

Le durate programmate di irrigazione dei sei programmi può essere ridotta dal 100 % al 10 % (a passi di 10 %) senza dover modificare i sei programmi. Es. in primavera l'irrigazione sarà più breve rispetto all'estate.

1. Tenere premuto 5 secondi il tasto **Menu**. (Nel **Prog 11** "Distributore automatico d'acqua" premere due volte il tasto **Menu 2**).

*Sul display lampeggerà la scritta **Prog** e il numero del programma.*

Si visualizza la scritta scorrevole Modificare durata percentuale irrigazione.

2. Selezionare il numero di programma **10** con la manopola e confermare con il tasto **OK**.

Gli step % percentuali lampeggeranno sul display.

3. Selezionare con la manopola la percentuale desiderata per le durate programmate di irrigazione (es. **60** %) e confermare con il tasto **OK**.

*Il simbolo % sarà visibile nella **condizione base**.*

Nota: in caso di modifica percentuale della durata di irrigazione, la visualizzazione della durata di irrigazione precedentemente programmata all'interno dei sei programmi rimane invariata.

Irrigazione con distributore automatico d'acqua (Prog 11)

Collegando il distributore automatico d'acqua GARDENA, **Art. 1198**, il computer per irrigazione può controllare sino a un massimo di sei linee di irrigazione. Ciascuna delle sei linee può essere attivata una sola volta al giorno.

L'impiego del distributore automatico rappresenta quindi la soluzione ideale se la quantità d'acqua disponibile non è sufficiente ad alimentare contemporaneamente tutte le linee o quando le zone da irrigare hanno un diverso fabbisogno idrico. Il computer consente inoltre di attivare tutte le linee di irrigazione in sequenza.

Dopo aver confermato il **Prog 11** con il tasto **OK** e aver inserito l'ora di inizio del primo programma (vedere 5. Programmazione), il computer preimposta in modo automatico gli orari di inizio di irrigazione dei 5 programmi in successione. Per i programmi da 2 a 6 è possibile quindi impostare solo le durate di irrigazione.

Per garantire una funzione di attivazione più sicura del distributore automatico d'acqua è necessario che i sei programmi contengano una pausa di almeno 30 minuti tra l'uno e l'altro.

La preimpostazione del **Prog 11** tiene in considerazione della pausa min. di 30 minuti tra i programmi nonché della durata minima di 30 secondi (visualizzazione: 1 minuto) Tale durata dell'irrigazione è indispensabile affinché il distributore automatico possa selezionare l'uscita successiva rispettando la corretta sequenza dei programmi d'irrigazione rispetto alle relative linee da alimentare.

La frequenza d'irrigazione impostata per il primo programma rimane necessariamente valida anche per i programmi successivi.

1. Tenere premuto 5 secondi il tasto **Menu**.

*Sul display lampeggerà la scritta **Prog** e il numero del programma.*



2.

2. Selezionare il numero di programma **11** con la manopola e confermare con il tasto **OK**.

Si visualizza la scritta scorrevole Inserir e ora di inizio irrigazione.

*Sul display lampeggiano il LED **Start** e il LED dell'ora.*

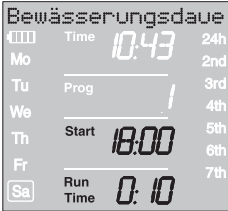

3.

3. Impostare l'ora di inizio (es. **18.00**) e la durata dell'irrigazione (es. **0:10**) per il programma 1 (**Prog 1**) (vedere punto 3 del paragrafo „Impostazione programma di irrigazione“).

4. Impostare la durata di irrigazione per i programmi successivi.

Prog OFF e Prog 11:

Se dopo aver confermato **Prog 11** i programmi di irrigazione vengono disattivati (**Prog OFF**), tutti i programmi che inizieranno a tale ora verranno impostati sulla durata minima di irrigazione di 30 sec. (visualizzazione: 1 min.). In questo modo, la corretta attribuzione dei programmi di irrigazione rimarrà invariata rispetto alla relativa uscita del distributore automatico d'acqua.

E' infatti sufficiente questa portata d'acqua minima per attivare le uscite sul distributore automatico d'acqua e mantenere invariata la corretta assegnazione delle uscite dopo la riattivazione dei programmi (**Prog ON**) o in caso di inserimento della durata di irrigazione.

Tester di umidità del terreno / Sensore pioggia e Prog 11:

Se è stato selezionato **Prog 11** e il sensore pioggia o di umidità del terreno segnala umidità sufficiente (sensore **OFF**), l'irrigazione corrente verrà interrotta. La durata delle irrigazioni successive verrà impostata su 30 sec. (visualizzazione: 1 min.) sino a quando il sensore della pioggia o di umidità del terreno non interverrà di nuovo. Successivamente, il computer eseguirà la durata di irrigazione precedentemente inserita.

L'irrigazione abbreviata in caso di umidità sufficiente consente al distributore automatico d'acqua di attivare l'uscita successiva e quindi di mantenere invariata la corretta attribuzione dei programmi di irrigazione alla rispettiva uscita del distributore.

Per uscire nuovamente dall'irrigazione con distributore automatico d'acqua:

- Tenere premuto 5 secondi il tasto **Menu**.

Sul display si visualizzerà la condizione base.

Irrigazione sensorizzata basata sull'umidità del terreno (Prog 12 – 14):

Premessa: Il tester di umidità GARDENA art. 1188 è collegato (vedere 4. Puesta en marcha).

I programmi di irrigazione programmati precedentemente creati (**Prog 1 a 6**) rimangono invariati, ma non vengono eseguiti.

1. Tenere premuto 5 secondi il tasto **Menu**.

*Sul display lampeggerà la scritta **Prog** e il numero del programma.*

2. Selezionare con la manopola il ciclo di irrigazione desiderato (es. **Prog 12**) e confermare con il tasto **OK**.

Prog 12 Irrigazione giornaliera (6 – 20), quando il sensore di umidità segnala terreno asciutto.

Prog 13 Irrigazione notturna (20 – 6), quando il tester di umidità segnala terreno asciutto.

Prog 14 L'irrigazione viene effettuata quando il tester di umidità segnala terreno asciutto.

*Sul display lampeggerà la scritta **Runtime** e i minuti di irrigazione.*

3. Impostare con la manopola la durata dell'irrigazione in minuti (0 – 59 min.) (es. **40** minuti) e confermare con **OK**.

*L'irrigazione inizia con il ciclo impostato quando il tester di umidità segnala terreno asciutto (sensore **ON**).*

La durata impostata dell'irrigazione sensorizzata è valida anche per l'irrigazione manuale.

In caso di irrigazione sensorizzata basata sull'umidità del terreno si effettua una pausa di due ore dopo ciascun'irrigazione affinché il tester di umidità rilevi l'umidità del terreno.

Esempio:

Ciclo di irrigazione = **Prog 12** (Irrigazione giornaliera)

Durata irrigazione = 40 minuti

L'irrigazione inizia quando il sensore (sensore **ON**) segnala terreno asciutto durante il giorno (6 – 20) e termina, a seconda dell'umidità del terreno, in massimo 40 minuti.

La durata dell'irrigazione è preimpostata da produttore a 30 minuti.

Programma di emergenza:

se nell'irrigazione sensorizzata non è inserito un sensore oppure il cavo di collegamento è difettoso, il sistema esegue l'irrigazione ogni 24 ore. La durata di irrigazione corrisponde al Run-Time, limitata tuttavia a 30 minuti.

→ Tenere premuto 5 secondi il tasto **Menu**.

Sul display si visualizzerà la condizione base.

2.

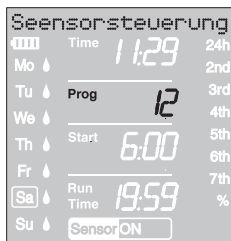

3.



Per uscire nuovamente dall'irrigazione sensorizzata basata sull'umidità del terreno:

5.3 Altre impostazioni:

Controllo / modifica dei programmi:

Se è necessario modificare un valore nel programma, è possibile farlo senza modificare gli altri valori.

1. Premere due volte il tasto **Menu**.
*Sul display lampeggiano il LED **Start** e il LED dell'ora.*
2. Premere il tasto **Menu** per passare al livello successivo del programma
– oppure –
modificare i dati del programma utilizzando la manopola e confermare con il tasto **OK**.

Se durante un programma si modifica la durata irrigazione, l'irrigazione corrente viene terminata.

Irrigazione manuale:

Indipendentemente dalla programmazione impostata, il computer può essere **comandato manualmente in qualunque momento**. E' quindi sempre possibile attivare o interrompere l'irrigazione senza intervenire sui programmi memorizzati (ora di inizio, durata e frequenza irrigazione). Il modulo di comando deve essere inserito.

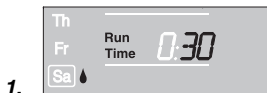

1. Premere il tasto **Man.** per attivare manualmente l'irrigazione.
*Sul display appaiono e rimangono lampeggianti per 10 secondi la scritta **Run Time** e le due cifre che indicano la durata dell'irrigazione, prefissata in **30** minuti.*

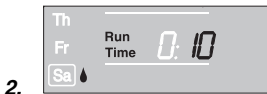

2. In alternativa ai 30 minuti predefiniti, finchè le due cifre sul display lampeggiano, la durata dell'irrigazione può essere modificata variando il dato da **0:00** a **0:59** con la manopola (nell'esempio, **10** minuti) e confermare con il tasto **OK**.
3. In qualunque momento è possibile interrompere un'irrigazione in corso, sia manuale che automatica, premendo il tasto **Man.**
La valvola si chiude e l'irrigazione ha termine.

La durata dell'irrigazione manuale può essere modificata solo con il display inserito. La durata dell'irrigazione, una volta modificata, resta in memoria, cioè resta valida anche per le successive aperture in manuale della valvola. Attenzione: se si varia il dato impostandolo su **0:00**, la valvola viene chiusa e resta tale anche agendo sul tasto **Man.** (sicurezza bambini).

Quando è in corso un'irrigazione attivata manualmente, l'eventuale programma automatico, che dovrebbe avviarsi in contemporanea, viene inibito.

Esempio: Un'irrigazione della durata di 30 minuti viene attivata **manualmente alle ore 9.00**. In questo caso un programma, il cui inizio (**START**) è impostato **fra le 9.00 e le 9.30**, non verrà eseguito.

Reset:

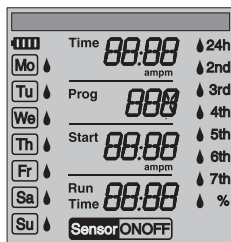

Indicazione:

Qualora si voglia cancellare dalla memoria del computer i dati impostati, si può procedere a un reset.

→ Premere contemporaneamente i tasti **Man.** e **Menu** per paio 3 secondi.

Il display visualizza per ca. 2 secondi tutti i simboli e quindi passa al livello operativo 1 (condizione base).

- Tutti i programmi vengono azzerati.
- La durata dell'irrigazione manuale viene ripristinata al dato originario di 30 minuti (**0:30**).
- La lingua, l'ora e il giorno della settimana rimarranno invariati.

Se durante la programmazione non si effettua alcun inserimento per oltre 60 secondi, il display ritorna nuovamente alla schermata iniziale. Il sistema rileva tutte le modifiche effettuate sino a quel momento.

Se un sensore montato nel computer di irrigazione segnala umidità (**OFF**), l'irrigazione programmata non verrà eseguita. Tra i programmi deve esserci un minuto di pausa.

6. Interventi di fine stagione

Conservazione/ In inverno:



1. Prima dell'inverno, staccare il computer dal rubinetto e riporlo in luogo riparato dopo aver estratto la pila dal suo alloggiamento.
2. Non lasciarlo mai esposto al gelo: se l'acqua ghiaccia, provoca un danno irreparabile al corpo idraulico.

Smaltimento:

(conforme a: RL2002/96/EC)



Non smaltire insieme ai normali rifiuti domestici. Utilizzare sempre gli appositi contenitori di raccolta.

→ Importante: l'apparecchio va smaltito consegnandolo al centro di smaltimento municipale.

Smaltimento la batteria:

Se si vuole che i programmi impostati si conservino in memoria per tutto l'inverno, riporre il computer con la batteria ancora carica e in modo da non lasciarlo al buio: le celle solari devono rimanere esposte alla luce.

7. Manutenzione

Pulizia del filtro:

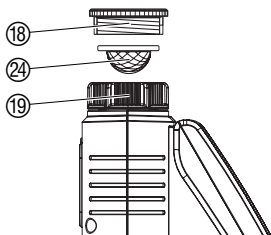

Il filtro ²⁴ deve essere regolarmente controllato e, se necessario, pulito.

1. Svitare a mano la ghiera filettata ¹⁹ del computer per irrigazione dalla filettatura del rubinetto dell'acqua (non utilizzare pinze).
2. Svitare eventualmente l'adattatore ¹⁸.
3. Estrarre e pulire il filtro ²⁴ della ghiera filettata ¹⁹.
4. Montare nuovamente il computer per irrigazione (vedere 4. Messa in uso „Collegamento“).

8. Anomalie di funzionamento

Anomalia	Possibile causa	Intervento
Il display non visualizza alcun dato	La batteria non è stata inserita correttamente.	→ Inserire la spina dell'accumulatore.
	La batteria è difettosa.	→ Sostituirla con una nuova.
	La batteria non è carica.	→ Lasciare il computer al sole per 1-2 giorni.
	La temperatura al display supera i 60 °C.	I dati ricompariranno quando la temperatura diminuirà.
Non è possibile utilizzare il tasto Man per irrigare manualmente	Batteria scarica (1 barra lampeggia).	→ Lasciare il computer al sole per 1-2 giorni.
	La durata dell'apertura manuale è stata fissata in 0:00 .	→ Impostare nuovamente l'irrigazione manuale fissando una durata maggiore di 0:00 (vedi § 5. Programmazione).
	Il rubinetto è chiuso.	→ Aprire il rubinetto.
Il programma non viene eseguito (nessuna irrigazione)	I dati d'irrigazione non sono stati inseriti in modo completo.	→ Controllare il programma e, in caso, sistemare i dati.
	E' stata attivata la funzione "maltempo": il cursore è su Prog. OFF e i programmi sono inibiti.	→ Riattivare i programmi d'irrigazione (Prog. ON).
	I dati sono stati impostati o modificati immediatamente prima o durante l'impulso d'apertura.	→ Non impostare o modificare i programmi quando sta per iniziare un'irrigazione.
	La valvola era già stata aperta manualmente.	→ Evitare sovrapposizioni fra le irrigazioni manuali e quelle programmate.
	Il rubinetto è chiuso.	→ Aprire il rubinetto.
	Si è verificata una sovrapposizione di programmi: l'irrigazione che inizia per prima ha la priorità; quelle successive non vengono eseguite.	→ Impostare nuovamente i dati accertandosi di non sovrapporre i programmi.
	Il sensore della pioggia o il sensore di umidità del terreno segnalano umidità (Sensor OFF).	→ Se non ha piovuto e il terreno è secco, verificare la regolazione del sensore di umidità o il posizionamento del sensore di pioggia.
	Batteria scarica (1 barra lampeggiante).	→ Lasciare il computer al sole per 1-2 giorni.
Il computer non disattiva l'irrigazione: l'acqua non si chiude	Il consumo d'acqua è inferiore ai 20 litri/ora.	→ Aumentare il numero di gocciolatori sulla linea.
Display: guasto sensore	Sensore non collegato correttamente.	→ Controllare il cavo di collegamento e il sensore.



In caso di altre anomalie, contattare il Centro di Assistenza Tecnica GARDENA. Le riparazioni devono essere eseguite esclusivamente dai Centri di Assistenza Tecnica GARDENA o dai rivenditori autorizzati GARDENA.

9. Accessori disponibili

GARDENA Tester di umidità		art. 1188
GARDENA Sensore di pioggia elettronico		art. 1189
GARDENA Staffa di sicurezza		art. 1815-00.791.00 disponibile tramite il servizio clienti GARDENA
GARDENA Cavo adattatore	Per il collegamento di sensori GARDENA precedenti.	art. 1189-00.600.45 disponibile tramite il servizio clienti GARDENA
GARDENA Cavo sdoppiatore	Per collegare contemporaneamente il sensore di pioggia e il tester d'umidità.	art. 1189-00.630.00 disponibile tramite il servizio clienti GARDENA
GARDENA Distributore automatico d'acqua	Per comandare in sequenza fino a 6 linee d'irrigazione.	art. 1198

10. Dati tecnici

Pressione d'esercizio:	0,5 bar / 12 bar
Mezzo fluido:	acqua chiara dolce
Temperatura max. dell'acqua:	40 °C
Numero di irrigazioni programmabili al giorno:	fino a 6
Durata impostabile per ciascuna irrigazione:	da 1 minuto a 9 ore e 59 minuti
Batteria Accu:	1 x Accumulatore Li-Ion 7,4 V; 0,68 Ah
Durata della batteria:	5-7 anni con un uso corretto

11. Assistenza / Garanzia

Assistenza

In caso di guasto o di anomalia di funzionamento, rivolgersi al Centro Assistenza Tecnica Nazionale, tel. 199.400.169.

Garanzia

Questo prodotto GARDENA è coperto da garanzia legale (nella Comunità Europea per 24 mesi a partire dalla data di acquisto) relativamente a tutti i difetti sostanziali imputabili a vizi di fabbricazione o di materiale impiegato. Il prodotto in garanzia potrà essere, a nostra discrezione, o sostituito con uno in perfetto stato di funzionamento o riparato gratuitamente qualora vengano osservate le seguenti condizioni:

- il prodotto sia stato adoperato in modo corretto e conforme alle istruzioni e nessun tentativo di riparazione sia stato eseguito dall'acquirente o da terzi;
- il prodotto sia stato spedito a spese del mittente direttamente a un centro assistenza GARDENA allegando il documento che attesta l'acquisto (fattura o scontrino fiscale) e una breve descrizione del problema riscontrato.
- Non rientrano nella presente garanzia eventuali danni e anomalie di funzionamento imputabili alla qualità dell'acqua o alle tubazioni (calcare, scorie, depositi di ruggine, etc.) oppure causati dall'impiego di una pila non conforme alle istruzioni o comunque montata erroneamente.
- Risulta parimenti escluso dalla garanzia qualunque danno causato dal gelo: il computer per irrigazione dev'essere ricoverato in luogo protetto prima che sopraggiunga l'inverno.

L'intervento in garanzia non estende in nessun caso il periodo iniziale.

La presente garanzia del produttore non inficia eventuali rivalse nei confronti del negoziante/rivenditore.

<p>D <i>Produkthaftung</i></p>	<p>Wir weisen ausdrücklich darauf hin, dass wir nach dem Produkthaftungsgesetz nicht für durch unsere Geräte hervorgerufene Schäden einzustehen haben, sofern diese durch unsachgemäße Reparatur verursacht oder bei einem Teileaustausch nicht unsere Original GARDENA Teile oder von uns freigegebene Teile verwendet werden und die Reparatur nicht vom GARDENA Service oder dem autorisierten Fachmann durchgeführt wird. Entsprechendes gilt für Ergänzungsteile und Zubehör.</p>
<p>F <i>Responsabilité</i></p>	<p>Nous vous signalons expressément que GARDENA n'est pas responsable des dommages causés par ses appareils, dans la mesure où ces dommages seraient causés suite à une réparation non conforme, dans la mesure où, lors d'un échange de pièces, les pièces d'origine GARDENA n'auraient pas été utilisées, ou si la réparation n'a pas été effectuée par le Service Après-Vente GARDENA ou l'un des Centres SAV agréés GARDENA. Ceci est également valable pour tout ajout de pièces et d'accessoires autres que ceux préconisés par GARDENA.</p>
<p>I <i>Responsabilità del prodotto</i></p>	<p>Si rende espressamente noto che, conformemente alla legislazione sulla responsabilità del prodotto, non si risponde di danni causati da nostri articoli se originati da riparazioni eseguite non correttamente o da sostituzioni di parti effettuate con materiale non originale GARDENA o comunque da noi non approvato e, in ogni caso, qualora l'intervento non venga eseguito da un centro assistenza GARDENA o da personale specializzato autorizzato. Lo stesso vale per le parti complementari e gli accessori.</p>
<p>E <i>Responsabilidad de productos</i></p>	<p>Advertimos que conforme a la ley de responsabilidad de productos no nos responsabilizamos de daños causados por nuestros aparatos, siempre y cuando dichos daños hayan sido originados por arreglos o reparaciones indebidas, por recambios con piezas que no sean piezas originales GARDENA o bien piezas autorizadas por nosotros, así como en aquellos casos en que la reparación no haya sido efectuada por un Servicio Técnico GARDENA o por un técnico autorizado. Lo mismo es aplicable para las piezas complementarias y accesorios.</p>
<p>P <i>Responsabilidade sobre o produto</i></p>	<p>Queremos salientar que segundo a lei da responsabilidade do fabricante, nós não nos responsabilizaremos por danos causados pelo nosso equipamento, quando estes ocorram em decorrência de reparações inadequadas ou da substituição de peças por peças não originais da GARDENA, ou peças não autorizadas. A responsabilidade tornar-se-à nula também depois de reparações realizadas por oficinas não autorizadas pela GARDENA. Esta restrição valerá também para peças adicionais e acessórios.</p>

<p>D EU-Konformitätserklärung Maschinenverordnung (9. GSGVO) / EMVG / Niedersp. RL Der Unterzeichnete GARDENA Manufacturing GmbH, Hans-Lorenser-Str. 40, D-89079 Ulm, bestätigt, dass die nachfolgend bezeichneten Geräte in der von uns in Verkehr gebrachten Ausführung die Anforderungen der harmonisierten EU-Richtlinien, EU-Sicherheitsstandards und produktspezifischen Standards erfüllen. Bei einer nicht mit uns abgestimmten Änderung der Geräte verliert diese Erklärung ihre Gültigkeit.</p>	Bezeichnung des Gerätes: Bewässerungscomputer Désignation du matériel : Programmeur d'arrosage Descrizione del prodotto : Computer per irrigazione Descripción de la mercancía: Programador de riego Descrição do aparelho: Computador de rega
<p>F Certificat de conformité aux directives européennes Le constructeur, soussigné : GARDENA Manufacturing GmbH, Hans-Lorenser-Str. 40, D-89079 Ulm, déclare qu'à la sortie de ses usines le matériel neuf désigné ci-dessous était conforme aux prescriptions des directives européennes énoncées ci-après et conforme aux règles de sécurité et autres règles qui lui sont applicables dans le cadre de l'Union européenne. Toute modification portée sur ce produit sans l'accord express de GARDENA supprime la validité de ce certificat.</p>	Typ: Art.-Nr.: Type : Référence : Modello: C 1060 solar Art. : 1866 Tipo: Art. Nº: Tipo: Art. Nº:
<p>I Dichiarazione di conformità alle norme UE La sottoscritta GARDENA Manufacturing GmbH, Hans-Lorenser-Str. 40, D-89079 Ulm, certifica che il prodotto qui di seguito indicato, nei modelli da noi commercializzati, è conforme alle direttive armonizzate UE nonché agli standard di sicurezza e agli standard specifici di prodotto. Qualunque modifica apportata al prodotto senza nostra specifica autorizzazione invalida la presente dichiarazione.</p>	EU-Richtlinien: Directives 2004/108/EC européennes : Direttive UE: Normativa UE: 93/68/EC Directrizas da UE:
<p>E Declaración de conformidad de la UE El que suscribe GARDENA Manufacturing GmbH, Hans-Lorenser-Str. 40, D-89079 Ulm, declara que la presente mercancía, objeto de la presente declaración, cumple con todas las normas de la UE, en lo que a normas técnicas, de homologación y de seguridad se refiere. En caso de realizar cualquier modificación en la presente mercancía sin nuestra previa autorización, esta declaración pierde su validez.</p>	Anbringungsjahr der CE-Kennzeichnung: Date d'apposition du marquage CE : Anno di rilascio della certificazione CE: 2007 Colocación del distintivo CE: Ano de marcação pela CE:
<p>P Certificado de conformidade da UE Os abaixo mencionados GARDENA Manufacturing GmbH, Hans-Lorenser-Str. 40, D-89079 Ulm, por este meio certificam que ao sair da fábrica o aparelho abaixo mencionado está de acordo com as diretivas harmonizadas da UE, padrões de segurança e de produtos específicos. Este certificado ficará nulo se a unidade for modificada sem a nossa aprovação.</p>	Ulm, den 01.08.2007 Der Bevollmächtigte Fait à Ulm, le 01.08.2007 Représentant légal Ulm, 01.08.2007 Rappresentante autorizzato Ulm, 01.08.2007 Representante autorizado Ulm, 01.08.2007 Representante autorizado  Peter Lameli Vice President

Bewässerungsplan

Programm Prog	Startzeit Start	Bewässerungsdauer Run Time	Bewässerungstage							Bewässerungszyklen												
			Mo	Tu	We	Th	Fr	Sa	So	24h	2nd	3rd	4th	5th	6th	7th						
1																						
2																						
3																						
4																						
5																						
6																						

Programm Prog	Startzeit Start	Bewässerungsdauer Run Time	Bewässerungstage							Bewässerungszyklen												
			Mo	Tu	We	Th	Fr	Sa	So	24h	2nd	3rd	4th	5th	6th	7th						
1																						
2																						
3																						
4																						
5																						
6																						

Deutschland / Germany

GARDENA
Manufacturing GmbH
Service Center
Hans-Lorenser-Straße 40
D-89079 Ulm
Produktfragen:
(+49) 731 490-123
Reparaturen:
(+49) 731 490-290
service@gardena.com

Argentina

Argensem® S.A.
Calle Colonia Japonesa s/n
(1625) Loma Verde
Escobar, Buenos Aires
Phone: (+54) 34 88 49 40 40
info@argensem.com.ar

Australia

Nylex Consumer Products
50-70 Stanley Drive
Somerton, Victoria, 3062
Phone: (+61) 1800 658 276
spare.parts@nylex.com.au

Austria / Österreich

GARDENA
Österreich Ges.m.b.H.
Stettnerweg 11-15
2100 Korneuburg
Tel.: (+43) 22 62 7 45 45 36
kundendienst@gardena.at

Belgium

GARDENA Belgium NV/SA
Sterrebeekstraat 163
1930 Zaventem
Phone: (+32) 2 7 20 92 12
Mail: info@gardena.be

Brazil

Palash Comércio e
Importação Ltda.
Rua São João do Araguaia,
338 – Jardim Califórnia –
Barueri – SP - Brasil –
CEP 06409-060
Phone: (+55) 11 4198-9777
eduardo@palash.com.br

Bulgaria

Хускварна България ЕООД
1799 София
Бул. „Андрей Ляпчев“ № 72
Тел.: 02/ 8755148, 9753076
www.husqvarna.bg

Canada

GARDENA Canada Ltd.
100 Summerlea Road
Brampton, Ontario L6T 4X3
Phone: (+1) 905 792 9330
info@gardenacanada.com

Chile

Antonio Martinic y Cia Ltda.
Cassillas 272
Centro de Cassillas
Santiago de Chile
Phone: (+56) 2 20 10 708
garfar_cl@yahoo.com

Costa Rica

Compania Exim
Euroberoamericana S.A.
Los Colegios, Moravia,
200 metros al Sur del Colegio
Saint Francis - San José
Phone: (+506) 297 68 83
exim_euro@racsa.co.cr

Croatia

KLIS d.o.o.
Stanciceva 79
10419 Vukovina
Phone: (+385) 1 622 777 0
gardena@klis-trgovina.hr

Cyprus

FARMOKIPIKI LTD
P.O. Box 7098
74, Digeni Akritia Ave.
1641 Nicosia
Phone: (+357) 2275 47 62
condam@spidernet.com.cy

Czech Republic

GARDENA spol. s r.o.
Tuřanka 115
627 00 Brno
Phone: (+420) 800 100 425
gardena@gardenabrno.cz

Denmark

GARDENA Norden AB
Salgsafdeling Danmark
Box 9003
S-200 39 Malmö
info@gardena.dk

Finland

Oy Husqvarna Ab
Lautatarhankatu 8b/ PL 3
FI-00581 HELSINKI

France

GARDENA
PARIS NORD 2
69, rue de la Belle Etoile
BP 57080
ROISSY EN FRANCE
95948 ROISSY CDG CEDEX
Tél. (+33) 0826 101 455
service.consommateurs@
gardena.fr

Great Britain

Husqvarna UK Ltd
Preston Road
Aycliffe Industrial Park
Newton Aycliffe
County Durham
DL5 6UP
info.gardena@husqvarna.co.uk

Greece

Agrokip
Psomadopoulos S.A.
Ifaistou 33A
Industrial Area Koropi
194 00 Athens Greece
V.A.T. EL093474846
Phone: (+30) 210 6620 225
service@agrokip.gr

Hungary

GARDENA
Magyarország Kft.
Késmárk utca 22
1158 Budapest
Phone: (+36) 80 20 40 33
gardena@gardena.hu

Iceland

Ó. Johnson & Kaaber
Tunguhalsi 1
110 Reykjavik
ooj@ojk.is

Ireland

Michael McLoughlin & Sons
Hardware Limited
Long Mile Road
Dublin 12

Italy

GARDENA Italia S.p.A.
Via Donizetti 22
20020 Lainate (Mi)
Phone: (+39) 02.93.94.79.1
info@gardenaitalia.it

Japan

KAKUICHI Co. Ltd.
Sumitomo Realty &
Development Kojimachi
BLDG., 8F
5-1 Nibanncyo, Chiyoda-ku
Tokyo 102-0084
Phone: (+81) 33 264 4721
m_ishihara@kaku-ichi.co.jp

Luxembourg

Magasins Jules Neuberg
39, rue Jacques Stas
Luxembourg-Gasperich 2549
Case Postale No. 12
Luxembourg 2010
Phone: (+352) 40 14 01
api@neuberg.lu

Netherlands

GARDENA Nederland B.V.
Postbus 50176
1305 AD ALMERE
Phone: (+31) 36 521 00 00
info@gardena.nl

Neth. Antilles

Jonka Enterprises N.V.
Sta. Rosa Weg 196
P.O. Box 8200, Curaçao
Phone: (+599) 9 767 66 55
pgm@jonka.com

New Zealand

NYLEX New Zealand Limited
Building 2, 118 Savill Drive
Mangere, Auckland
Phone: (+64) 0800 22 00 88
spare.parts@nylex.com.au

Norway

GARDENA Norden AB
Salgskontor Norge
Kleverveien 6
1540 Vestby
info@gardena.no

Poland

GARDENA Polska Sp. z o.o.
Szymanów 9 d
05-532 Baniocza
Phone: (+48) 22 727 56 90
gardena@gardena.pl

Portugal

GARDENA Portugal Lda.
Recta da Granja do Marquês
Edif. GARDENA Algueirão
2725-596 Mem Martins
Phone: (+351) 21 922 85 30
info@gardena.pt

Romania

MADEX INTERNATIONAL SRL
Soseaua Odaii 117-123,
Sector 1,
București, RO 013603
Phone: (+40) 21 352 76 03
madex@ines.ro

Russia / Россия

ООО ГАРДЕНА РУС
123007, г. Москва
Хорошевское шоссе, д. 32А
Тел.: (+7) 495 540 99 57
info@gardena-rus.ru

Singapore

Hy-Ray PRIVATE LIMITED
40 Jalan Pemimpin
#02-08 Tat Ann Building
Singapore 577185
Phone: (+65) 6253 2277
hyray@singnet.com.sg

Slovak Republic

GARDENA Slovensko, s.r.o.
Panónska cesta 17
851 04 Bratislava
Phone: (+421) 263 453 722
info@gardena.sk

Slovenia

GARDENA d.o.o.
Brodšče 15
1236 Trzin
Phone: (+386) 1 580 93 32
servis@gardena.si

South Africa

GARDENA
South Africa (Pty.) Ltd.
P.O. Box 11534
Vorna Valley 1686
Phone: (+27) 11 315 02 23
sales@gardena.co.za

Spain

GARDENA IBÉRICA S.L.U.
C/ Basauri, nº 6
La Florida
28023 Madrid
Phone: (+34) 91 708 05 00
atencioncliente@gardena.es

Sweden

GARDENA Norden AB
Försäljningskontor Sverige
Box 9003
200 39 Malmö
info@gardena.se

Switzerland / Schweiz

GARDENA (Schweiz) AG
Bitzberg 1
8184 Bächenbülach
Phone: (+41) 848 800 464
info@gardena.ch

Turkey

GARDENA / Dost Diş Ticaret
Mümesillik A.Ş. Sanayi
Çad. Adil Sokak No. 1
Kartal - İstanbul
Phone: (+90) 216 38 93 939
info@gardena-dost.com.tr

Ukraine / Україна

ALTSEST JSC
4 Petropavlivska Street
Petropavlivska
Borschahivka Town
Kyivo Svyatoshyyn Region
08130, Ukraine
Phone: (+380) 44 459 57 03
uprr@altsest.kiev.ua

USA

Melnor Inc.
3085 Shawnee Drive
Winchester, VA 22604
Phone: (+1) 540 722-9080
service_us@melnor.com

1866-20.960.03/0308
© GARDENA
Manufacturing GmbH
D-89070 Ulm
http://www.gardena.com