

FSP 2000 Art. 7878  
FSP 3000 Art. 7879

FSP 5500 DUO Art. 7880  
FSP 8000 DUO Art. 7881  
FSP 15000 DUO Art. 7882

- D Betriebsanleitung**  
Filter- / Bachlaufpumpe
- 
- GB Operating Instructions**  
Filter / Stream Pump
- 
- F Mode d'emploi**  
Pompe pour filtre / cascade
- 
- NL Instructies voor gebruik**  
Filter- / Beeklooppomp
- 
- S Bruksanvisning**  
Filter / Pump för bäcksegment
- 
- I Istruzioni per l'uso**  
Pompa per filtri e per ruscelli
- 
- E Manual de instrucciones**  
Bomba para filtrar o de arroyo
- 
- P Instruções de manejo**  
Bomba de filtragem / ribeiro
- 
- DK Brugsanvisning**  
Filter- / vandløbspumpe

# GARDENA Pompe pour filtre/cascade FSP 2000/FSP 3000 FSP 5500 DUO/FSP 8000 DUO/FSP 15000 DUO

*Bienvenue dans le jardin aquatique de GARDENA...*



Ceci est la traduction du mode d'emploi original allemand. Nous vous remercions de bien vouloir lire attentivement ce mode d'emploi avant d'utiliser votre pompe pour filtre/cascade. Il vous permet de vous familiariser avec la pompe GARDENA pour filtre/cascade, sa bonne utilisation et les conseils de sécurité.



Pour des raisons de sécurité, les enfants ou jeunes de moins de 16 ans et les personnes n'ayant pas lu et compris les informations données dans ce mode d'emploi ne doivent pas utiliser la pompe GARDENA pour filtre/cascade.

→ Conservez précieusement ce mode d'emploi.

## Table des matières

1. Domaine d'utilisation de votre pompe pour filtre/cascade	13
2. Pour votre sécurité	13
3. Mise en service	14
4. Utilisation	15
5. Entretien	15
6. Incidents de fonctionnement	15
7. Mise hors service	16
8. Accessoires	16
9. Caractéristiques techniques	17
10. Service Après-Vente	17

## 1. Domaine d'utilisation de votre pompe pour filtre/cascade

### Finalité

La pompe GARDENA pour filtre/cascade est destinée à un usage privé. Elle n'est pas prévue pour l'exploitation d'appareils et de systèmes d'irrigation. La pompe peut être utilisée aussi bien à l'intérieur qu'à l'extérieur. Elle convient au transport d'eau chargée et se combine à une cascade.

### Attention



**La pompe GARDENA pour filtre / cascade n'est pas conçue pour une application industrielle continue. Il est interdit de l'utiliser pour transporter des matières corrosives, facilement inflammables, agressives ou explosives (telles que l'essence, le pétrole ou un diluant pour laque), alimentaires, de l'eau salée ou de l'eau potable.**

## 2. Pour votre sécurité

### Sécurité électrique :

L'utilisation de la pompe n'est autorisée que si le réseau électrique qui l'alimente est équipé d'un disjoncteur différentiel haute sensibilité de 30 mA maxi (norme DIN VDE 0100-702 et 0100-738). La pompe doit être placée de façon à être stable.

→ Demandez conseil à votre électricien.

### Avant tous travaux, débranchez la pompe du réseau.

Le câble de raccordement au secteur doit avoir un diamètre au minimum égal à celui d'un câble H05 RN-F3G0,75 (réf. 7880, réf. 7881 H05 RN-F3G1 / réf. 7882 H07 RN-F3G1).

Les rallonges doivent être conformes à la norme DIN VDE 0620.

Les informations de la plaque signalétique doivent concorder avec les données du circuit électrique utilisé.

Après arrêt de la pompe, pendant le non-fonctionnement de la pompe ou avant tout entretien, débranchez la pompe.

La pompe ne doit pas être utilisée lorsque des personnes se trouvent dans l'eau. Les piscines et les bassins doivent respecter les règles de construction internationales et nationales.

→ Demandez conseil à votre électricien.

#### En Suisse :

En Suisse, l'usage en extérieur d'appareils électroportatifs mobiles n'est autorisé que si ces derniers sont couplés à un disjoncteur à différentiel de sécurité.

#### Conseil :

**Évitez de faire marcher la pompe lorsqu'il n'y a plus d'eau. Un tel fonctionnement produit un échauffement de la pompe.**

Avant chaque mise en service, contrôlez l'état de la pompe et particulièrement celui du câble d'alimentation et de la fiche.

Le câble de raccordement de la pompe ne peut être remplacé.

En cas d'endommagement du câble, il faut mettre la pompe au rebut.

Il est interdit de marcher sur la tuyauterie d'alimentation si elle a été posée sans tuyau vide dans la terre ou dans des graviers.

Ne transportez pas la pompe par le câble et n'utilisez pas celui-ci pour sortir la fiche de la prise. Protégez le câble de la chaleur, de l'huile et des bords tranchants.

La température du liquide aspiré ne doit pas être inférieure à 4 °C ni supérieure à 35 °C.

L'aspiration de sable ou d'autres matières abrasives provoque l'usure rapide et la baisse de performance de la pompe.

Veillez à respecter les réglementations locales en vigueur concernant les nuisances sonores.

## 3. Mise en service

### Raccordement du tuyau :

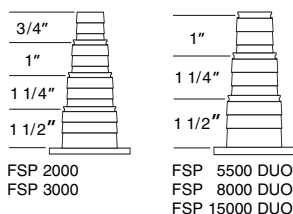

Le raccord universel ① permet de connecter des tuyaux de 1/4\" (seulement pour FSP 2000 / FSP 3000) 1\", 1 1/4\" et 1 1/2\".

La pompe atteint une puissance optimale avec un tuyau de 38 mm (1 1/2\"). Il est recommandé de fixer tous les tuyaux avec des colliers **GARDENA réf. 7192 - 7195**.

1. Coupez, selon le tuyau choisi, les parties non requises du raccord universel avec une scie.  
Autrement, la pompe pourrait présenter une perte de puissance.
2. Vissez le raccord universel ① sur la pompe.
3. Reliez le flexible au raccord universel ①.

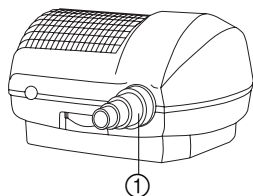

### Seulement pour FSP 5500 DUO / FSP 8000 DUO / FSP 15000 Duo :

4. Vissez le raccord universel avec la rotule ② sur l'entrée du distributeur.
5. Vissez les raccords universels ③ sans articulation sur les sorties du distributeur.
6. Raccordez le tuyau de la pompe à l'entrée de distributeur ②.
7. Raccordez les tuyaux des consommateurs (filtre/cascade) aux sorties ③ du distributeur.

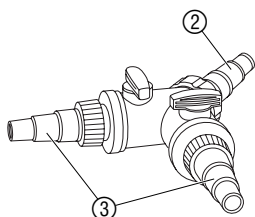

## 4. Utilisation

### Enclenchement de la pompe :

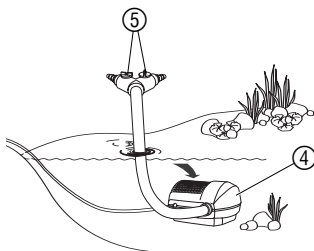

En cas d'utilisation d'un filtre pour bassin, espacez le plus possible la sortie du filtre et la pompe.

Respectez la profondeur d'immersion maximale (voir section **9. Caractéristiques techniques**).

1. Placez la pompe dans l'eau de façon que le boîtier filtre (4) soit au moins recouvert de 20 cm d'eau.
2. Branchez la fiche sur une prise secteur.  
**Attention : la pompe démarre immédiatement.**

**Seulement pour FSP 5500 DUO / FSP 8000 DUO FSP 15000 Duo:**

3. Réglez le débit d'eau requis pour les consommateurs (filtre / cascade) avec les deux régulations (5) (En cas de raccordement d'un seul consommateur, fermez l'autre régulation).

Remarque : En mode de fonctionnement continu, les petits poissons et, par exemple, les tritons restent à l'écart de la pompe. En mode de fonctionnement intermittent, les animaux de petites dimensions peuvent pénétrer dans la pompe.

## 5. Entretien



### Attention ! Décharge électrique !

→ Avant le nettoyage débranchez la pompe du réseau électrique.

### Nettoyage du boîtier filtre :

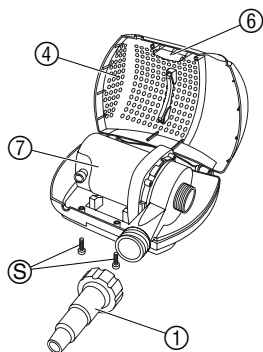

1. Retirez la pompe pour filtre / cascade de l'eau.
2. Dévissez le raccord universel (1).
3. Dévissez les vis (5).
4. Enfoncez l'élément de verrouillage (6) et ouvrez le boîtier filtre (4).
5. Retirez la pompe (7) et nettoyez le boîtier filtre (4) au jet d'eau.
6. Remontez la pompe (7) dans l'ordre inverse.

Veillez à ne pas utiliser des objets durs ou des détergents agressifs pour le nettoyage !

## 6. Incidents de fonctionnement

### Nettoyage de la pompe :



### Attention ! Décharge électrique !

→ Avant tous travaux, débranchez la pompe du réseau électrique.

1. Retirez la pompe du boîtier filtre (voir section **5. Entretien**).

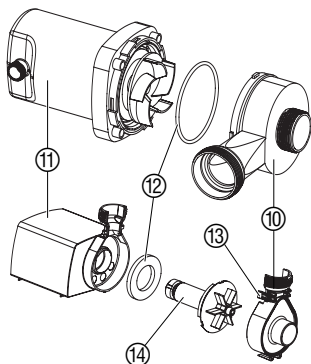

2. **FSP 5500 DUO / FSP 8000 DUO / FSP 15000 DUO** : tournez le corps de pompe ⑩ dans le sens rétrograde et retirez-le à la verticale du carter moteur ⑪.  
**FSP 2000 / FSP 3000** : débloquez les éléments ⑬ et enlevez le corps de pompe ⑩ du carter moteur ⑪.
  3. Nettoyez le carter moteur ⑪ et le corps de la pompe ⑩.
  4. **FSP 2000 / FSP 3000** : retirez la turbine ⑭ du carter moteur ⑪, nettoyez-la et réintroduisez-la dans le carter moteur ⑪.
- Veillez lors du montage à ce que le joint / filtre en mousse ⑫ soit correctement placé dans le carter moteur ⑪.
5. **FSP 5500 DUO / FSP 8000 DUO / FSP 15000 DUO** : pressez le corps de pompe ⑩ à la verticale sur le carter moteur ⑪ et tournez-le dans le sens horaire.  
**FP 500 / FP 750** : pressez le corps de pompe ⑩ sur le carter moteur ⑪.

Problème	Cause possible	Solution
<b>Pas de transport d'eau</b>	Fiche non branchée.	→ Branchez la fiche.
	Turbine bloquée.	→ Nettoyez la pompe.
	L'interrupteur de sécurité thermique a réagi (pompe à sec).	1. Débranchez la fiche secteur et laissez refroidir la pompe. 2. Rebranchez la fiche au bout de 2 min. env.
<b>Transport d'eau réduit</b>	Boîtier de filtre encrassé.	→ Nettoyez le boîtier de filtre.

Si vous rencontrez d'autres problèmes, veuillez vous adresser au Service Après-Vente GARDENA.

## 7. Mise hors service

**Rangement pendant l'hiver :**



**L'équipement doit être stocké hors de portée des enfants.**

1. Retirez avant les grands froids la pompe du bassin et nettoyez-la.
2. Rangez la pompe en un endroit à l'abri du gel dans un récipient rempli d'eau.  
*La fiche réseau ne doit pas être submergée ce faisant.*

**Gestion des déchets :**  
(directive RL2002/96/EG)



Cet appareil ne doit pas être jeté dans les poubelles domestiques mais dans les containers spécialement prévus pour ce type de produits.

## 8. Accessoires

<b>Filtre pour bassin GARDENA</b>	Epurement de l'eau de bassin avec ou sans poissons.
<b>Produits de construction de bassin GARDENA</b>	Pour l'établissement individuel, par ex. d'une cascade.
<b>Tuyaux GARDENA</b>	Pour relier la pompe au filtre.

## 9. Caractéristiques techniques

Type	FSP 2000	FSP 3000	FSP 5500 DUO	FSP 8000 DUO	FSP 15000 DUO
Réf.	7878	7879	7880	7881	7882
Puissance	35 W	55 W	90 W	120 W	250 W
Débit max.	2000 l/h	2800 l/h	5500 l/h	8100 l/h	14500 l/h
Hauteur de refoulement maxi	2,0 m	2,6 m	3,5 m	4,0 m	5,0 m
Profondeur d'immersion maxi	4 m	4 m	4 m	4 m	4 m
Câble d'alimentation	H05 RN-F3G0,75		H05 RN-F3G1,0		H07 RN-F3G1,0
Raccords de pompe universels	3/4" / 1" / 1 1/4" / 1 1/2"			1" / 1 1/4" / 1 1/2"	
Température du liquide	4°C - 35°C			4°C - 35°C	
Tension/Fréquence	230 V/50 Hz			230 V/50 Hz	

## 10. Service Après-Vente

### Garantie

Les prestations de service ne vous seront pas facturées en cas de garantie de l'appareil.

GARDENA accorde pour cet appareil une garantie contractuelle de 3 ans à compter du jour de l'achat. Elle comprend le remplacement gratuit des pièces défectueuses ou de l'appareil, le choix en étant laissé à la libre initiative de GARDENA. En tout état de cause s'applique la garantie légale couvrant toutes les conséquences des défauts ou vices cachés (article 1641 et suivants du Code Civil).

Pour que ces garanties soient valables, les conditions suivantes doivent être remplies :

- L'appareil a été manipulé de manière adéquate, suivant les instructions du mode d'emploi.
- Il n'y a eu aucun essai de réparation, ni par le client, ni par un tiers.

L'unité d'entraînement est une pièce d'usure et est par conséquent exclue de la garantie.

Une intervention sous garantie ne prolonge pas la durée initiale de la garantie contractuelle.

Toutes les revendications dépassant le contenu de ce texte ne sont pas couvertes par la garantie, quel que soit le motif de droit.

Pendant la période de garantie, le Service Après-Vente effectuera, à titre payant, les réparations nécessaires par suite de manipulations erronées.

En cas de mauvais fonctionnement, veuillez envoyer le produit en port payé avec une copie du bon d'achat et une description du problème, à l'adresse du Service Après-Vente figurant au verso.

<p><b>D</b> <i>Produkthftung</i></p>	<p>Wir weisen ausdrücklich darauf hin, dass wir nach dem Produkthaftungsgesetz nicht für durch unsere Geräte hervorgerufene Schäden einzustehen haben, sofern diese durch unsachgemäße Reparatur verursacht oder bei einem Teileaustausch nicht unsere Original GARDENA Teile oder von uns freigegebene Teile verwendet werden und die Reparatur nicht vom GARDENA Service oder dem autorisierten Fachmann durchgeführt wird. Entsprechendes gilt für Ergänzungssteile und Zubehör.</p>
<p><b>GB</b> <i>Product Liability</i></p>	<p>We expressly point out that, in accordance with the product liability law, we are not liable for any damage caused by our units if it is due to improper repair or if parts exchanged are not original GARDENA parts or parts approved by us, and, if the repairs were not carried out by a GARDENA Service Centre or an authorised specialist. The same applies to spare parts and accessories.</p>
<p><b>F</b> <i>Responsabilité</i></p>	<p>Nous vous signalons expressément que GARDENA n'est pas responsable des dommages causés par ses appareils, dans la mesure où ces dommages seraient causés suite à une réparation non conforme, dans la mesure où, lors d'un échange de pièces, les pièces d'origine GARDENA n'auraient pas été utilisées, ou si la réparation n'a pas été effectuée par le Service Après-Vente GARDENA ou l'un des Centres SAV agréés GARDENA. Ceci est également valable pour tout ajout de pièces et d'accessoires autres que ceux préconisés par GARDENA.</p>
<p><b>NL</b> <i>Productaansprakelijkheid</i></p>	<p>Wij wijzen er nadrukkelijk op, dat wij op grond van de wet aansprakelijkheid voor producten niet aansprakelijk zijn voor schade ontstaan door onze apparaten, indien deze door onvakkundige reparatie veroorzaakt zijn, of er bij het uitwisselen van onderdelen geen gebruik gemaakt werd van onze originele GARDENA onderdelen of door ons vrijgegeven onderdelen en de reparatie niet door de GARDENA technische dienst of de bevoegde vakman uitgevoerd werd. Ditzelfde geldt voor extra-onderdelen en accessoires.</p>
<p><b>S</b> <i>Produktansvar</i></p>	<p>Tillverkaren är inte ansvarig för skada som orsakats av produkten om skadan beror på att produkten har reparerats felaktigt eller om, vid reparation eller utbyte, andra än Original GARDENA reservdelar har använts. Samma sak gäller för kompletteringsdelar och tillbehör.</p>
<p><b>I</b> <i>Responsabilità del prodotto</i></p>	<p>Si rende espressamente noto che, conformemente alla legislazione sulla responsabilità del prodotto, non si risponde di danni causati da nostri articoli se originati da riparazioni eseguite non correttamente o da sostituzioni di parti effettuate con materiale non originale GARDENA o comunque da noi non approvato e, in ogni caso, qualora l'intervento non venga eseguito da un centro assistenza GARDENA o da personale specializzato autorizzato. Lo stesso vale per le parti complementari e gli accessori.</p>
<p><b>E</b> <i>Responsabilidad de productos</i></p>	<p>Advertimos que conforme a la ley de responsabilidad de productos no nos responsabilizamos de daños causados por nuestros aparatos, siempre y cuando dichos daños hayan sido originados por arreglos o reparaciones indebidas, por recambios con piezas que no sean piezas originales GARDENA o bien piezas autorizadas por nosotros, así como en aquellos casos en que la reparación no haya sido efectuada por un Servicio Técnico GARDENA o por un técnico autorizado. Lo mismo es aplicable para las piezas complementarias y accesorios.</p>
<p><b>P</b> <i>Responsabilidade sobre o produto</i></p>	<p>Queremos salientar que segundo a lei da responsabilidade do fabricante, nós não nos responsabilizaremos por danos causados pelo nosso equipamento, quando estes ocorram em decorrência de reparações inadequadas ou da substituição de peças por peças não originais da GARDENA, ou peças não autorizadas. A responsabilidade tornar-se-à nula também depois de reparações realizadas por oficinas não autorizadas pela GARDENA. Esta restrição valerá também para peças adicionais e acessórios.</p>
<p><b>DK</b> <i>Produktansvar</i></p>	<p>Vi gør udtrykkeligt opmærksom på at i henhold til produktansvarsloven er vi ikke ansvarlige for skader forårsaget af vores udstyr, hvis det skyldes uautoriserede reparationer eller hvis dele er skiftet ud og der ikke er anvendt originale GARDENA dele eller dele godkendt af os, eller hvis reparationerne ikke er udført af GARDENA-service eller en autoriseret fagmand. Det samme gælder for ekstra udstyr og tilbehør.</p>

<p><b>D EU-Konformitätserklärung</b>  <b>Maschinenverordnung (9. GSGVO) / EMVG / Niedersp. RL</b>  Der Unterzeichnete GARDENA Manufacturing GmbH, Hans-Lorenser-Str. 40, D-89079 Ulm, bestätigt, dass die nachfolgend bezeichneten Geräte in der von uns in Verkehr gebrachten Ausführung die Anforderungen der harmonisierten EU-Richtlinien, EU-Sicherheitsstandards und produktspezifischen Standards erfüllen. Bei einer nicht mit uns abgestimmten Änderung der Geräte verliert diese Erklärung ihre Gültigkeit.</p>	<p>Bezeichnung der Geräte: Filter-/Bachlaufpumpe  Description of the units: Fountain Pumps  Désignation du matériel : Pompe pour filtre / cascade  Omschrijving van de apparaten: Filter-/Beeklooppomp  Produktbeskrivning: Filter/Pump för bäcksegment  Descrizione dei prodotti: Pompa per filtri e per ruscelli  Descripción de la mercancía: Bomba para filtrar o de arroyo</p>
<p><b>GB EU Certificate of Conformity</b>  The undersigned GARDENA IManufacturing GmbH, Hans-Lorenser-Str. 40, D-89079 Ulm, hereby certifies that, when leaving our factory, the units indicated below are in accordance with the harmonised EU guidelines, EU standards of safety and product specific standards. This certificate becomes void if the units are modified without our approval.</p>	<p>Descrição do aparelho: Bomba de filtragem / ribeiro  Beskrivelse af enhederne: Springvandspumper</p>
<p><b>F Certificat de conformité aux directives européennes</b>  Le constructeur, soussigné : GARDENA Manufacturing GmbH, Hans-Lorenser-Str. 40, D-89079 Ulm, déclare qu'à la sortie de ses usines le matériel neuf désigné ci-dessous était conforme aux prescriptions des directives européennes énoncées ci-après et conforme aux règles de sécurité et autres règles qui lui sont applicables dans le cadre de l'Union européenne. Toute modification portée sur ce produit sans l'accord express de GARDENA supprime la validité de ce certificat.</p>	<p>Typ: FSP 2000 Art.-Nr.: 7878  Type: Art. No.:  Type : FSP 3000 Référence : 7879  Typ: Art. nr.:  Typ: FSP 5500 DUO Art.nr.: 7880  Modello: Art. :  Tipo: FSP 8000 DUO Art. Nº: 7881  Tipo: Art. Nº:  Type: FSP 15000 DUO Varenr. : 7882</p>
<p><b>NL EU-overeenstemmingsverklaring</b>  Ondergetekende GARDENA Manufacturing GmbH, Hans-Lorenser-Str. 40, D-89079 Ulm, bevestigt, dat de volgende genoemde apparaten in de door ons in de handel gebrachte uitvoering voldoen aan de eis van, en in overeenstemming zijn met de EU-richtlijnen, de EU-veiligheidsstandaard en de voor het product specifieke standaard. Bij een niet met ons afgestemde verandering aan de apparaten verliest deze verklaring haar geldigheid.</p>	<p>EU-Richtlijnen: 98/37/EC : 1998  EU directives: 2006/42/EC : 2006  Directives européennes :  EU-richtlijnen:  EU direktiv: 2004/108/EC  Direttive UE: 2006/95/EC  Normativa UE:  Directrizes da UE: 93/68/EC  EU Retningslinier:</p>
<p><b>S EU Tillverkarintyg</b>  Undertecknad firma GARDENA Manufacturing GmbH, Hans-Lorenser-Str. 40, D-89079 Ulm, intygar härmed att nedan nämnda produkter överensstämmer med EU:s direktiv, EU:s säkerhetsstandard och produktspecifikation. Detta intyg upphör att gälla om produkten ändras utan vårt tillstånd.</p>	<p>Harmonisierte EN: EN ISO 12100-1  EN ISO 12100-2  EN 60335-1  EN 60335-2-41</p>
<p><b>I Dichiarazione di conformità alle norme UE</b>  La sottoscritta GARDENA Manufacturing GmbH, Hans-Lorenser-Str. 40, D-89079 Ulm, certifica che il prodotto qui di seguito indicato, nei modelli da noi commercializzati, è conforme alle direttive armonizzate UE nonché agli standard di sicurezza e agli standard specifici di prodotto. Qualunque modifica apportata al prodotto senza nostra specifica autorizzazione invalida la presente dichiarazione.</p>	<p>Anbringningsjahr der CE-Kennzeichnung: Year of CE marking:  Date d'apposition du marquage CE :  Installatiejaar van de CE-aanduiding: 2003  CE-Märkningsår:  Anno di rilascio della certificazione CE:  Colocación del distintivo CE:  Ano de marcação pela CE:  CE-Mærkningsår:</p>
<p><b>E Declaración de conformidad de la UE</b>  El que suscribe GARDENA Manufacturing GmbH, Hans-Lorenser-Str. 40, D-89079 Ulm, declara que la presente mercancía, objeto de la presente declaración, cumple con todas las normas de la UE, en lo que a normas técnicas, de homologación y de seguridad se refiere. En caso de realizar cualquier modificación en la presente mercancía sin nuestra previa autorización, esta declaración pierde su validez.</p>	
<p><b>P Certificado de conformidad da UE</b>  Os abaixo mencionados GARDENA Manufacturing GmbH, Hans-Lorenser-Str. 40, D-89079 Ulm, por este meio certificam que ao sair da fábrica o aparelho abaixo mencionado está de acordo com as diretrizes harmonizadas da UE, padrões de segurança e de produtos específicos. Este certificado ficará nulo se a unidade for modificada sem a nossa aprovação.</p>	<p>  Dr. Friedrich Böbel  Technische Leitung  Technical Dept. Manager  Direction technique  Hoofd technische dienst  Technical Director  Direzione Tecnica  Dirección Técnica  Director Técnico  Teknisk direktør</p>
<p><b>DK EU Overensstemmelse certificat</b>  Undertegnede GARDENA Manufacturing GmbH, Hans-Lorenser-Str. 40, D-89079 Ulm bekræfter hermed, at enheder listet herunder, ved afsendelse fra fabrikken, er i overensstemmelse med harmoniserede EU retningslinier, EU sikkerhedsstandarder og produktspecifikationsstandarder. Dette certifikat træder ud af kraft hvis enhederne er ændret uden vor godkendelse.</p>	<p>Ulm, den 11.09.2003  Ulm, 11.09.2003  Fait à Ulm, le 11.09.2003  Ulm, 11-09-2003  Ulm, 2003.09.11  Ulm, 11.09.2003  Ulm, 11.09.2003  Ulm, 11.09.2003  Ulm, 11.09.2003  Ulm, 11.09.2003</p>



**FSP 2000:** Art. 7878

Pumpen-Kennlinie  
Performance characteristics  
Courbes de performance  
Prestatiegrafiek  
Kapacitetskurva  
Curva di rendimento  
Curva característica  
de la bomba  
Características  
de performance  
Ydelses karakteristika

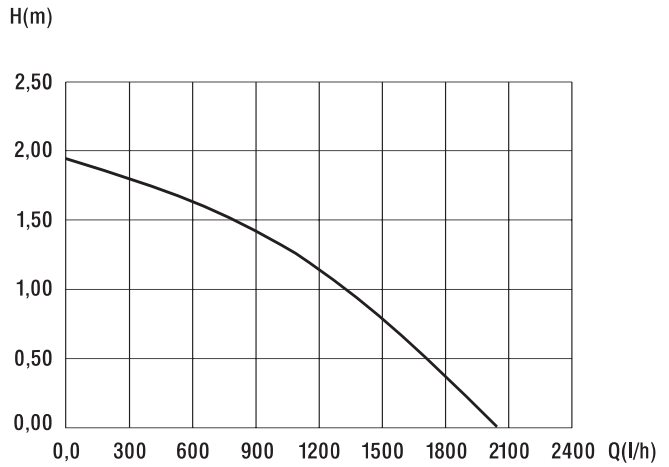

**FSP 3000:** Art. 7879

Pumpen-Kennlinie  
Performance characteristics  
Courbes de performance  
Prestatiegrafiek  
Kapacitetskurva  
Curva di rendimento  
Curva característica  
de la bomba  
Características  
de performance  
Ydelses karakteristika

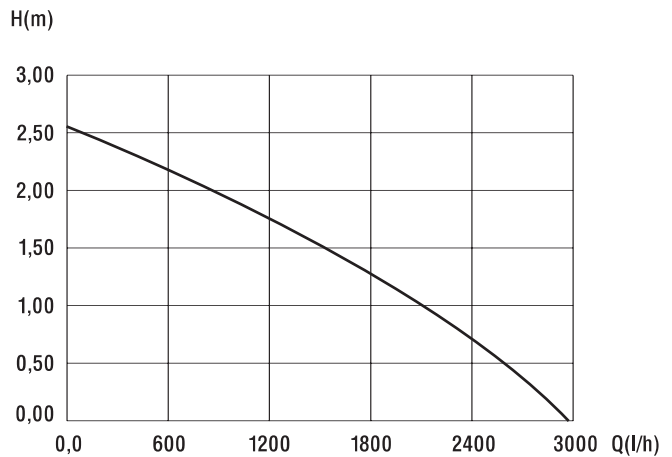

**FSP 5500 DUO:** Art. 7880

Pumpen-Kennlinie

Performance characteristics

Courbes de performance

Prestatiegrafiek

Kapacitetskurva

Curva di rendimento

Curva característica  
de la bomba

Características  
de performance

Ydelses karakteristika

H(m)

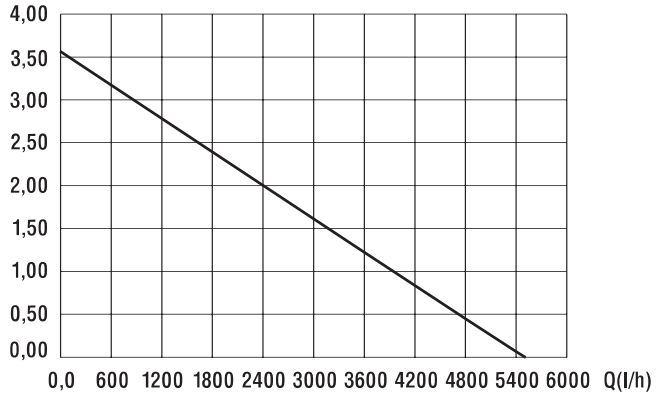

**FSP 8000 DUO:** Art. 7881

Pumpen-Kennlinie

Performance characteristics

Courbes de performance

Prestatiegrafiek

Kapacitetskurva

Curva di rendimento

Curva característica  
de la bomba

Características  
de performance

Ydelses karakteristika

H(m)

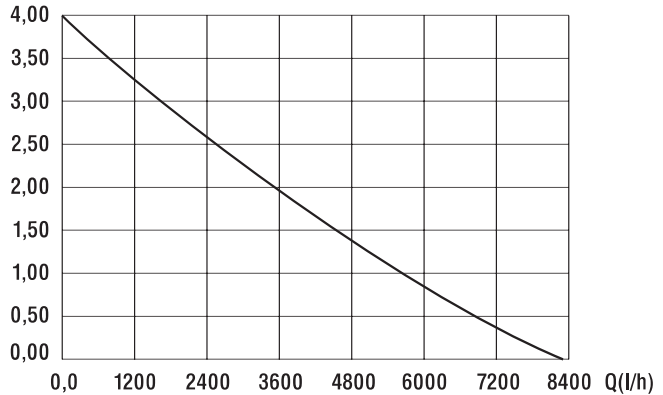

**FSP 15000 DUO:** Art. 7882

Pumpen-Kennlinie

Performance characteristics

Courbes de performance

Prestatiegrafiek

Kapacitetskurva

Curva di rendimento

Curva característica  
de la bomba

Características  
de performance

Ydelses karakteristika

H(m)

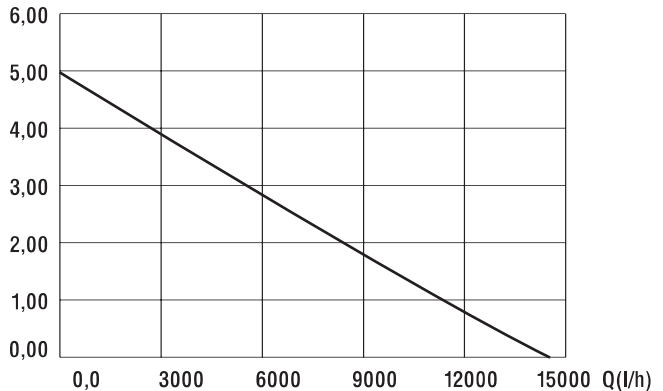

**Deutschland / Germany**

GARDENA  
Manufacturing GmbH  
Service Center  
Hans-Lorenser-Straße 40  
D-89079 Ulm  
Produktfragen:  
(+49) 731 490-123  
Reparaturen:  
(+49) 731 490-290  
service@gardena.com

**Argentina**

Argensem® S.A.  
Calle Colonia Japonesa s/n  
(1625) Loma Verde  
Escobar, Buenos Aires  
Phone: (+54) 34 88 49 40 40  
info@argensem.com.ar

**Australia**

Nylex Consumer Products  
50-70 Stanley Drive  
Somerton, Victoria, 3062  
Phone: (+61) 1800 658 276  
spare.parts@nylex.com.au

**Austria / Österreich**

GARDENA  
Österreich Ges.m.b.H.  
Stettnerweg 11-15  
2100 Korneuburg  
Tel.: (+43) 22 62 7 45 45 36  
kundendienst@gardena.at

**Belgium**

GARDENA Belgium NV/SA  
Sterrebeekstraat 163  
1930 Zaventem  
Phone: (+32) 2 7 20 92 12  
Mail: info@gardena.be

**Brazil**

Palash Comércio e  
Importação Ltda.  
Rua São João do Araguaia,  
338 – Jardim Califórnia –  
Barueri – SP – Brasil –  
CEP 06409-060  
Phone: (+55) 11 4198-9777  
eduardo@palash.com.br

**Bulgaria**

Хускварна България ЕООД  
1799 София  
Бул. „Андрей Ляпчев“ № 72  
Тел.: 02/ 8755148, 9753076  
www.husqvarna.bg

**Canada**

GARDENA Canada Ltd.  
100 Summerlea Road  
Brampton, Ontario L6T 4X3  
Phone: (+1) 905 792 9330  
info@gardenacanada.com

**Chile**

Antonio Martinic y Cia Ltda.  
Cassillas 272  
Centro de Cassillas  
Santiago de Chile  
Phone: (+56) 2 20 10 708  
garfar\_cl@yahoo.com

**Costa Rica**

Compania Exim  
Euroberoamericana S.A.  
Los Colegios, Moravia,  
200 metros al Sur del Colegio  
Saint Francis - San José  
Phone: (+506) 297 68 83  
exim\_euro@racsa.co.cr

**Croatia**

KLIS d.o.o.  
Stanciceva 79  
10419 Vukovina  
Phone: (+385) 1 622 777 0  
gardena@klis-trgovina.hr

**Cyprus**

FARMOKIPIKI LTD  
P.O. Box 7098  
74, Digeni Akritia Ave.  
1641 Nicosia  
Phone: (+357) 2275 47 62  
condam@spidernet.com.cy

**Czech Republic**

GARDENA spol. s r.o.  
Tuřanka 115  
627 00 Brno  
Phone: (+420) 800 100 425  
gardena@gardenabrno.cz

**Denmark**

GARDENA Norden AB  
Salgsafdeling Danmark  
Box 9003  
S-200 39 Malmö  
info@gardena.dk

**Finland**

Oy Husqvarna Ab  
Lautatarhankatu 8b/ PL 3  
FI-00581 HELSINKI

**France**

GARDENA  
PARIS NORD 2  
69, rue de la Belle Etoile  
BP 57080  
ROISSY EN FRANCE  
95948 ROISSY CDG CEDEX  
Tél. (+33) 0826 101 455  
service.consommateurs@  
gardena.fr

**Great Britain**

Husqvarna UK Ltd  
Preston Road  
Aycliffe Industrial Park  
Newton Aycliffe  
County Durham  
DL5 6UP  
info.gardena@husqvarna.co.uk

**Greece**

Agrokip  
Psomadopoulos S.A.  
Ifaistou 33A  
Industrial Area Koropi  
194 00 Athens Greece  
V.A.T. EL093474846  
Phone: (+30) 210 6620 225  
service@agrokip.gr

**Hungary**

GARDENA  
Magyarország Kft.  
Késmárk utca 22  
1158 Budapest  
Phone: (+36) 80 20 40 33  
gardena@gardena.hu

**Iceland**

Ó. Johnson & Kaaber  
Tunguhalsi 1  
110 Reykjavik  
ooj@ojk.is

**Ireland**

Michael McLoughlin & Sons  
Hardware Limited  
Long Mile Road  
Dublin 12

**Italy**

GARDENA Italia S.p.A.  
Via Donizetti 22  
20020 Lainate (Mi)  
Phone: (+39) 02.93.94.79.1  
info@gardenaitalia.it

**Japan**

KAKUICHI Co. Ltd.  
Sumitomo Realty &  
Development Kojimachi  
BLDG., 8F  
5-1 Nibanncyo, Chiyoda-ku  
Tokyo 102-0084  
Phone: (+81) 33 264 4721  
m\_ishihara@kaku-ichi.co.jp

**Luxembourg**

Magasins Jules Neuberg  
39, rue Jacques Stas  
Luxembourg-Gasperich 2549  
Case Postale No. 12  
Luxembourg 2010  
Phone: (+352) 40 14 01  
api@neuberg.lu

**Netherlands**

GARDENA Nederland B.V.  
Postbus 50176  
1305 AD ALMERE  
Phone: (+31) 36 521 00 00  
info@gardena.nl

**Neth. Antilles**

Jonka Enterprises N.V.  
Sta. Rosa Weg 196  
P.O. Box 8200, Curaçao  
Phone: (+599) 9 767 66 55  
pgm@jonka.com

**New Zealand**

NYLEX New Zealand Limited  
Building 2, 118 Savill Drive  
Mangere, Auckland  
Phone: (+64) 0800 22 00 88  
spare.parts@nylex.com.au

**Norway**

GARDENA Norden AB  
Salgskontor Norge  
Kleverveien 6  
1540 Vestby  
info@gardena.no

**Poland**

GARDENA Polska Sp. z o.o.  
Szymanów 9 d  
05-532 Baniocza  
Phone: (+48) 22 727 56 90  
gardena@gardena.pl

**Portugal**

GARDENA Portugal Lda.  
Recta da Granja do Marquês  
Edif. GARDENA Algueirão  
2725-596 Mem Martins  
Phone: (+351) 21 922 85 30  
info@gardena.pt

**Romania**

MADEX INTERNATIONAL SRL  
Soseaua Odaii 117-123,  
Sector 1,  
București, RO 013603  
Phone: (+40) 21 352 76 03  
madex@ines.ro

**Russia / Россия**

ООО ГАРДЕНА РУС  
123007, г. Москва  
Хорошевское шоссе, д. 32А  
Тел.: (+7) 495 540 99 57  
info@gardena-rus.ru

**Singapore**

Hy-Ray PRIVATE LIMITED  
40 Jalan Pemimpin  
#02-08 Tat Ann Building  
Singapore 577185  
Phone: (+65) 6253 2277  
hyray@singnet.com.sg

**Slovak Republic**

GARDENA Slovensko, s.r.o.  
Panónska cesta 17  
851 04 Bratislava  
Phone: (+421) 263 453 722  
info@gardena.sk

**Slovenia**

GARDENA d.o.o.  
Brodšče 15  
1236 Trzin  
Phone: (+386) 1 580 93 32  
servis@gardena.si

**South Africa**

GARDENA  
South Africa (Pty.) Ltd.  
P.O. Box 11534  
Vorna Valley 1686  
Phone: (+27) 11 315 02 23  
sales@gardena.co.za

**Spain**

GARDENA IBÉRICA S.L.U.  
C/ Basauri, nº 6  
La Florida  
28023 Madrid  
Phone: (+34) 91 708 05 00  
atencioncliente@gardena.es

**Sweden**

GARDENA Norden AB  
Försäljningskontor Sverige  
Box 9003  
200 39 Malmö  
info@gardena.se

**Switzerland / Schweiz**

GARDENA (Schweiz) AG  
Bitzberg 1  
8184 Bächenbülach  
Phone: (+41) 848 800 464  
info@gardena.ch

**Turkey**

GARDENA / Dost Diş Ticaret  
Mümesillik A.Ş. Sanayi  
Çad. Adil Sokak No. 1  
Kartal - İstanbul  
Phone: (+90) 216 38 93 939  
info@gardena-dost.com.tr

**Ukraine / Україна**

ALTSEST JSC  
4 Petropavlivska Street  
Petropavlivska  
Borschahivka Town  
Kyivo Svyatoshyyn Region  
08130, Ukraine  
Phone: (+380) 44 459 57 03  
uprr@altsest.kiev.ua

**USA**

Melnor Inc.  
3085 Shawnee Drive  
Winchester, VA 22604  
Phone: (+1) 540 722-9080  
service\_us@melnor.com

7878-20.960.08 / 1207  
© GARDENA  
Manufacturing GmbH  
D-89070 Ulm  
http://www.gardena.com