

C 1030 plus Art. 1862

- PL Instrukcja obsługi**
Sterownik nawadniania
-
- H Használati útmutató**
Öntözőkomputer
-
- CZ Návod k použití**
Zavlažovací počítač
-
- SK Návod na použitie**
Zavlažovací počítač
-
- GR Οδηγίες χρήσης**
Ηλεκτρονικός προγραμματιστής ποτίσματος
-
- SLO Navodila za uporabo**
Namakalnega računalnika
-
- HR Uputstva za upotrebu**
Komputer za upravljanje navodnjavanja

GARDENA Öntözőkomputer C 1030 plus

Üdvözljük a GARDENA kertben...



Ez az eredeti magyar vevőtájékoztató.

Kérjük, figyelmesen olvassa át a használati útmutatót és tartsa be annak útmutatásait. A kezelési utasítás alapján ismerkedjen meg a készülékkel, annak kezelőszerveivel, helyes használatával, valamint az öntözőkomputerre vonatkozó biztonsági tudnivalókkal.



Biztonsági okok miatt gyerekek, 16 év alatti kiskorú személyek, valamint olyan személyek, akik nem ismerik ezt a vevőtájékoztatót, nem használhatják az öntözőkomputert.

→ A vevőtájékoztatót gondosan őrizze meg.

Tartalomjegyzék

1. A GARDENA öntözőkomputer felhasználási területei	14
2. Az Ön biztonságáért	14
3. Funkciók	15
4. Üzembe helyezés	17
5. Programozás	18
6. Üzemen kívül helyezés	22
7. Karbantartás	22
8. Zavarok elhárítása	23
9. Rendelhető tartozékok	24
10. Műszaki adatok	24
11. Szerviz és garancia	24

1. A GARDENA öntözőkomputer felhasználási területei

Rendeltetészerű használat:

A GARDENA C 1060 plus öntözőkomputer házi- és hobbikerti magánhasználatra készült, kizárólag szabadban használható, esőtető- és öntözőrendszerek vezérlésére. Az öntözőkomputer segítségével akár akkor is öntözhet, ha szabadságon van.

Figyelem



Az öntözőkomputert tilos ipari célokra használni, nem használható vegyszerekhez, élelmiszerekhez, gyúlékony és robbanásveszélyes anyagokhoz.

2. Az Ön biztonságáért

Elem:

A működés biztonsága érdekében az öntözőórában csak 9V-os alkáli-mangán (Alkaline) IEC 6LR61 típusú elemet szabad használni!

Hosszabb tárolás esetén (ha az elem töltöttségi állapot jelzón már csak 1 jelzés van) cserélje ki az elemet, hogy a gyenge elem miatt esetleges üzemszünetet elkerülje.

Üzembe helyezés:

Figyelem!

Az öntözőórát zárt helységben nem szabad használni.

→ Az öntözőórát csak szabadterén használja.

Az öntözőórát csak függőlegesen szabad, a záró anyacsavarral felfelé beszerelni, hogy a víz ne jusson az elemekhez.

A biztonságos (kapcsoláshoz) működéshez szükséges legkevesebb átfolyó víz mennyisége 20 – 30 l/óra, például a Micro-Drip rendszer működtetéséhez legalább 10 darab 2 literes csöpögtető szükséges.

Ha a hőmérséklet túl magas (60 °C feletti), akkor az LCD kijelző eltűnik, de ez a program futására semmilyen hatással nincs. Lehűlés után az LCD kijelző újra megjelenik.

Az átfolyó víz hőmérséklete max. 40 °C lehet.

→ Csak tiszta édesvizet használjon.

Legkisebb üzemi nyomás 0,5 bar, a maximális üzemi nyomás 12 bar.

Húzó terhelést mellőzze.

→ Ne húzza a csatlakoztatott tömlőt.

Programozás:

→ Az öntözőórát zárt vízcsapnál programozza.

Így megakadályozza, hogy akaratlanul vizes legyen, amikor kipróbálja a kézi Ki/Be funkciót (man. On /Off).

Ha a kezelőfelületet nyitva van, akkor a szelep addig nyitva marad, míg a kezelőfelület vissza nem teszi.

3. Funkciók

Az öntözőkomputerrel az összes kívánt időpontban teljesen automatikusan öntözheti a kertet naponta háromszor (minden 8. órában). Ehhez az öntözőórát csatlakoztassa Sprinklersystem rendszerhez vagy csepegtető öntözőrendszerhez.

Az öntözőkomputer teljesen automatikusan beállított programnak megfelelően elindul, így akár nyaralás alatt is használhatja. Kora reggel vagy késő este a legkisebb a párolgás.

Kezelőegységek:

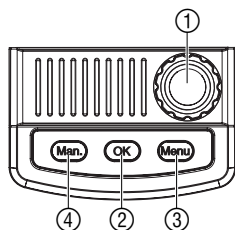

Az öntözőkomputer egyszerűen a kezelőpanellel beprogramozható.

Kezelőegység

- 1 **Forgógomb**
- 2 **OK gomb**
- 3 **Menu gomb**
- 4 **Man. gomb**

Funkció

- Beállítható értékek kiválasztása.
A forgógombbal beállított értékek elfogadása.
A kijelzőn a következő menüpont választása.
A vízátfolyás manuális nyitása és zárása.

Kijelző menüpontjai:

A 6 menüpont:

- 1. menüpont: **Normál kijelző**
- 2. menüpont: **Aktuális idő és nap**
- 3. menüpont: **Öntözés kezdési időpontja**
- 4. menüpont: **Öntözés időtartama**
- 5. menüpont: **Öntözés gyakorisága**
- 6. menüpont: **Program ki-/bekapcsolása**

A Menu gomb egymás után történő lenyomásával lehet a menüpontok között választani.

A programozás alatt a kijelző menüpontjai között szabadon lépkedhet. Az összes addig betáplált adatot eltárolja.

Kijelző:

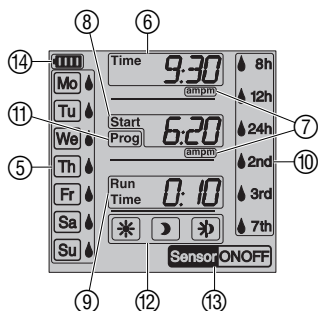

Kijelző	Leírás
⑤ Napok (Mo), (Tu), ...	Aktuális nap, beprogramozható öntözési nap.
⑥ Time (Idő)	A kezelőpanelen villog az aktuális programozandó adat (Óra, Perc, Nap).
⑦ am / pm	12 órás időszámítás kijelzéséhez (pl.: USA, Kanada).
⑧ Start	A kezelőpanelen villog az öntözés kezdeti időpontja.
⑨ Run Time	Öntözési időtartam (villog a kezelőpanelen).
⑩ 8h, 12h, 24h, 2nd, 3rd, 7th	Öntözési ciklusok (vízcsepp szinbóval jelzi az éppen aktívát). Minden 8 / 12 / 24 órában; minden 2. / 3. / 7. napon.
⑪ Prog ON / OFF	Az öntözőprogram aktív (ON) / inaktív (OFF).
⑫ Talajnedvesség érzékelő által vezérelt öntözés	Az öntözést automatikusan a talajnedvességérzékelő vezérli.
⑬ Sensor ON / OFF	Érzékelő ON (öntöz) / Érzékelő OFF (nem öntöz).
⑭ Elem	5 különböző töltöttségi fokot mutat: 3 jel: elem teljesen fel van töltve 2 jel: elem félig van feltöltve 1 jel: elem gyenge 1 jel villog: elem majdnem üres 0 jel: elem teljesen üres

Ha nincs jel, akkor a szelep nem tud kinyitni. **Ha program közben merül le az elem és a szelep nyitva van, akkor minden esetben automatikusan visszazár.** Az elem töltöttségi állapot kijelző új elemnél visszaáll az eredeti állapotába.

2 jel	1 jel	1 jel villog	0 jel
elem félig van feltöltve	elem gyenge	elem majdnem üres	elem teljesen üres
A szelep nyílik.	A szelep nyílik.	A szelep még nyílik.	A szelep nem nyílik.
Az öntözőkomputer még több mint 4 hétig üzemképes.	Az öntözőkomputer max. 4 hétig üzemképes.	Az öntözőkomputer még éppen üzemel.	Az öntözőkomputer nem üzemel.
	Ajánlatos az elemcsere.	Elemcsere hamarosan szükséges lesz.	Elemcsere szükséges.
→ Elemcsere (lásd 4. Üzembe helyezés „Elem behelyezése“).			

4. Üzembe helyezés

Elem behelyezése:

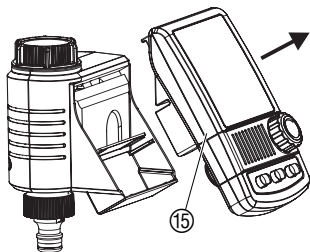

1. Vegye le a kezelőpanelt ⑮ az öntözőkomputer házáról.
2. Helyezze az elemet az elem-tartóba ⑯. **Ügyeljen a helyes polarításra** ⑰. Az LCD kijelző 2 másodpercig minden szimbólumot mutat, majd az *Idő/Nap* menüpontra ugrik.

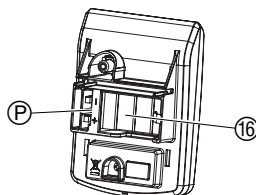

3. A kezelőpanelt ⑮ csatlakoztassa vissza a házra.

Öntözőkomputer csatlakoztatása:

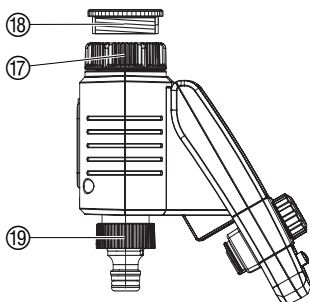

Az öntözőóra 33,3 mm (G 1") menetű vízcsaphoz az anyacsavarral ⑰ szerelhető fel. A mellékelt átalakító ⑱ a 26,5 mm (G 3/4") menetű vízcsaphoz használható.

1. **Csak a 26,5 mm (G 3/4") menetű vízcsapokhoz:** az átalakítót ⑱ kézzel csavarják a vízcsapra (ne használjon fogót).
2. Az öntözőkomputer záró anyacsavarját ⑰ kézzel csavarják a vízcsapra (ne használjon fogót).
3. A csapelemet ⑲ csavarozza rá az öntözőóra.

Esőérzékelő vagy talajnedvességérzékelő csatlakoztatása (opcionális):

Az előre beprogramozott öntözés mellett lehetőség van a talaj nedvességtartama vagy a csapadék figyelmeztetéssel történő öntözésre is.

Ha a talaj nedvességtartalma elegendő vagy csapadék hull, akkor leáll a program és megakadályozza az öntözést. A manuális öntözés **man On/Off** ettől függetlenül használható.

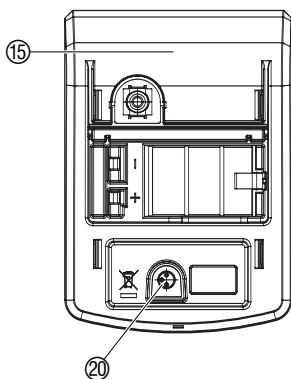

„Talajnedvesség érzékelő vezérelte öntözés” esetén lehetőség van arra, hogy az öntözés csak a talaj nedvességtartamától függően működjön.

1. Vegye le a kezelőpanelt ⑮ az öntözőkomputer házáról.
2. A talajnedvesség érzékelőt helyezze el az öntözni kívánt területre – **vagy** – az esőérzékelőt (a hosszabbító kábellel) helyezze el az öntözni kívánt területen kívül.
3. Csatlakoztassa az érzékelőt az öntözőórán található csatlakozóba ⑳.

Régebbi érzékelő modellek csatlakoztatásához használja a **GARDENA adapter kábelt (cikksz. 1189-00.600.45)**, melyet a GARDENA vevőszolgálatról rendelhet meg.

Lopásgátló felszerelése (opcionális):

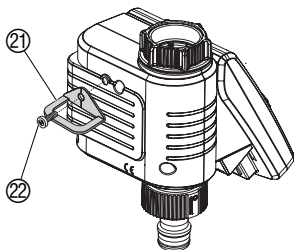

Azért, hogy az öntözőórát ne lopják el, csatlakoztassa a **GARDENA lopásgátlót (cikksz. 1815-00.791.00)**, melyet a GARDENA vevőszolgálaton rendelhet meg.

1. A bilincset ① a csavarral ② rögzítse az öntözőkomputer hátoldalára.
2. A bilincsbe ② az öntözőkomputer rögzítéséhez akasszon pl.: egy láncot.

A csavart csak egyszer lehet felhasználni, többször ne csavarja be.

5. Programozás

Aktuális idő és nap beállítása:

[2. menüpont]

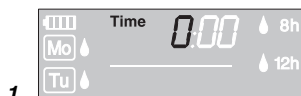

1.

1. Nyomja meg a **Menu** gombot (nem szükséges, ha az elem újonnan lett berakva).
Az óra helye és a TIME felírat villog.

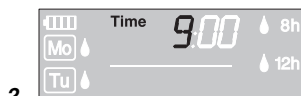

2.

2. Az órát állítsa be a forgógomb segítségével (Pl. **9** óra) és az **OK** gomb megnyomásával rögzítse.
TIME felírat és a *perc helye villog a kijelzőn.*

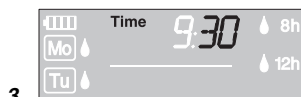

3.

3. A percet állítsa be a forgógomb segítségével. (Pl. **30** perc) és az **OK** gombbal rögzítse.
TIME felírat és a *napok villognak a kijelzőn.*

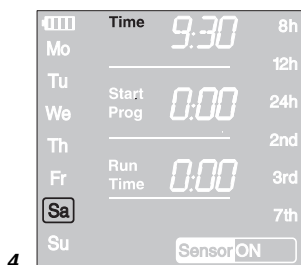

4.

4. A napot állítsa be a forgógomb segítségével (Pl. **(Sa)** szombat) és az **OK** gombbal rögzítse.
A kijelző az öntözési program megadásához ugrik.
Start felírat és az *óra helye villog a kijelzőn.*

Öntözési módok:

Az öntözőkomputernek 2 öntözési módja van:

- **Idő vezérelte öntözés** a megadott program alapján (Az öntözés a program által meghatározott kezdési időpontban indul)
– vagy –
- **Talajnedvesség érzékelő vezérelte öntözés** a GARDENA esőérzékelő alapján (Az öntözés akkor indul el, ha a talajnedvességérzékelő szárazat jelez).

Öntözőprogram megadása:

Idő vezérelte öntözés:

[3. menüpont]

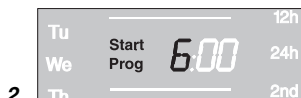

[4. menüpont]

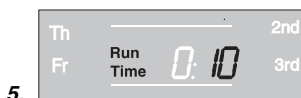

[5. menüpont]

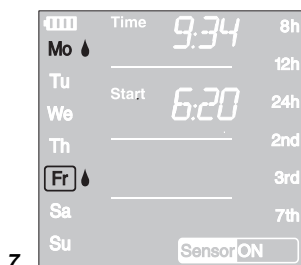
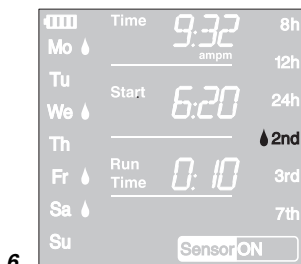

1. Nyomja meg kétszer a **Menu** gombot (nem szükséges, ha már az aktuális időpont és a dátum be van állítva).
Start Prog és az **óra helye villog a kijelzőn.**
2. Az öntözési idő kezdetének beállításához forgógomb segítségével válassza ki az órát (Pl. **6** óra) és az **OK** gomb megnyomásával rögzítse.
Start Prog és a **perc helye villog a kijelzőn.**
3. A percet állítsa be a forgógomb segítségével. (Pl. **20** perc) és az **OK** gombbal rögzítse.
Run Time és az **öntözés időtartama villog a kijelzőn.**
4. Az öntözés időtartamának beállításához forgógomb segítségével válassza ki az órát (Pl. **0** óra) és az **OK** gombbal rögzítse.
Run Time a **perc helye villog a kijelzőn.**
5. Az öntözés időtartamának beállításához forgógomb segítségével válassza ki a percet (Pl. **10** perc) és az **OK** gombbal rögzítse.
*Az öntözési ciklusok szimbólumai **8h** villognak a kijelzőn.*

Az öntözés gyakoriságát a következőképpen állíthatja be:

- az **(6.) öntözési ciklus** (a kijelző jobb oldalán)
– vagy –
- az **(7.) öntözési napok** (a kijelző bal oldalán).

6. Válassza ki az **öntözési ciklust** a forgógomb segítségével (Pl.: **2nd**) és az **OK** gombbal rögzítse

8h / 12h / 24 h: öntözés minden 8 / 12 / 24 órában
2nd / 3rd / 7th: öntözés minden 2. / 3. / 7. napon

A kijelző az öntzési program aktiválásához ugrik

– vagy –

7. Válassza ki az **öntözési napot** a forgógomb segítségével (Pl.: **Mo**, **Fr** hétfő és péntek) és az **OK** gombbal rögzítse. Nyomja meg a **Menu** gombot.

A kijelző az öntzési program aktiválásához ugrik.

Öntözési program aktiválása:

[6. menüpont]



Ahhoz, hogy a komputer az öntözési programot végrehajtsa, aktiválni kell a **Prog ON** kiválasztásával.

1. Nyomja meg ötször a **Menu** gombot (nem szükséges, ha a program már be van állítva).
2. Válassza ki a **Prog ON-t** a forgógomb segítségével és az **OK** gombbal rögzítse.

*2 másodpercig megjelenik a kijelzőn a **Prog OK** és aztán a kijelző a **normál állapotába** ugrik.*

Az öntözőkomputer programozása ezzel befejeződött, vagyis a szelep teljesen automatikusan nyit/zár és a beprogramozott időpontokban öntöz.

A manuális öntözés még a **Prog OFF** állásban is működik.

Talajnedvesség érzékelő vezérelte öntözés:

Feltétel: csatlakoztassa a GARDENA talajnedvesség érzékelőt **Cikksz. 1188** (lásd 4. Üzembe helyezés).

Az előre beprogramozott öntözési adatokat tárolja a komputer, de az öntözést nem hajtja végre.

1. Tartsa 5 másodpercig nyomva a **Menu** gombot.
Az öntözési ciklus villog.
2. Válassza ki a kívánt öntözési ciklust a forgógomb segítségével (pl.:  nappal) és az **OK** gombbal rögzítse.

Nappal  Napközben öntöz (6 - 20 óra), ha a talajnedvesség érzékelő szárazat jelez.

Éjjel  Éjjel öntöz (20 - 6 óra), ha a talajnedvesség érzékelő szárazat jelez.

Nappal és éjjel  Nappal és éjjel is öntöz, ha a talajnedvesség érzékelő szárazat jelez.

3. Az öntözés időtartamát (0 - 59 perc) a forgógomb segítségével állítsa be (Pl.: **40** perc) és az **OK** gombbal rögzítse. *Az öntözés a beállított öntözési ciklusban fog elindulni, ha a talajnedvesség érzékelő szárazat (Sensor ON) jelez.*

A beprogramozott öntözési időtartam a manuális öntözésre is érényes.

Minden talajnedvesség érzékelő által vezérelt öntözés után a komputer beiktat egy kétórás öntözési szünetet, míg a talajnedvesség érzékelő újra nem méri a nedvességi adatokat.

Példa:

Öntözési ciklus =  (Nappal),

Öntözés időtartama = 40 perc.

Az öntözés napközben (6 és 20 óra között) indul el, amikor az érzékelő szárazat jelez (Sensor ON) és akkor zárul, amikor a talajnedvesség érzékelő nedveset jelez, de legkésőbb 40 perc elteltével.

Az öntözési időtartamának gyári beállítása 30 perc.

Szükségprogram: Ha az érzékelő vezérelte öntözésnél nincs érzékelő csatlakoztatva, vagy a csatlakozó kábel sérült, akkor minden 24 órában öntöz. Az öntözés a Run-Time időtartamnak felel meg, de maximum 30 percig tart.

Esőérzékelő által vezérelt öntözés megszüntetése:

→ Tartsa nyomva 5 másodpercig a **Menu** gombot.

A normál kijelző jelenik meg.

Öntözőprogram megtekintése / módosítása:

Ha az öntözőprogramban csak egy értéket szeretne megváltoztatni, akkor ezt megteheti úgy, hogy a többi érték ne változzon.



1.

1. Nyomja meg kétszer a **Menu** gombot **Start** és az óra helye villog a kijelzőn.

2. Nyomja meg a **Menu** gombot azért, hogy a következő menüpontra lépjen

– vagy –

A beprogramozott adatokat a forgógomb segítségével változtassa meg és az **OK** gombbal rögzítse.

Ha az éppen futó program alatt változtatja meg az öntözési időtartamot, akkor az öntözés leáll.

Manuális öntözés:

A szelepet manuálisan bármikor ki lehet nyitni és be lehet zárni. Anélkül, hogy az öntözési adatok (öntözés kezdési időpontja, öntözés időtartama és az öntözési gyakoriság) módosulnának. A kezelőrészt minden esetben vissza kell csatlakoztatni a helyére.

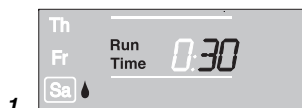

1.

1. Nyomja meg a **Man.** gombot ahhoz, hogy a szelep kinyisson (vagy, hogy egy nyitott szelep bezárjon).

Run Time és az **öntözés időtartam** (gyárilag beállított érték **30 perc**) villog a kijelzőn.

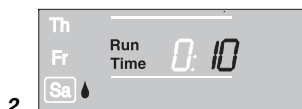

2.

2. Amíg az öntözési időtartam villog, addig a forgógomb segítségével tudja módosítani (**0:00** és **0:59** perc között, pl.: **10** perc) és az **OK** gombbal rögzítse.

3. Nyomja meg a **Man.** gombot ahhoz, hogy a szelepet idő előtt bezárja.

A szelep zár.

Az így módosított manuális nyitvatartási időt eltárolja, és a további manuális szelepnitásoknál ez az idő érvényes. Amennyiben a manuális nyitási időtartamot **0:00**-ra módosítja, akkor a szelep zárva marad akkor is, amikor a **Man.** gombot megnyomja (gyerekbiztos).

Ha a szelepet manuálisan nyitja ki és így a beprogramozott öntözési időtartam fedi egymást a manuális öntözési időtartammal, akkor a programozott indulási időt érvénytelennek tekint.

Például:

A szelepet **9:00-kor manuálisan kinyitja**, a nyitási időtartam 30 perc. A program indulási időpontja (**START**) **9:00 és 9:30** közé esik, ebben az esetben érvénytelen.

Reset:

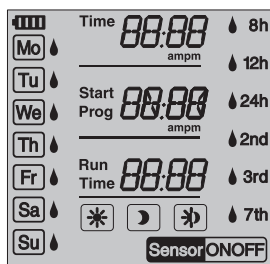

Lehetőség van a gyári beállítások visszaállítására.

→ **Man.** és **Menu** gombokat egyszerre 3 másodpercig tartva lenyomva.

2 másodpercig az összes szimbólum megjelenik az LCD kijelzőn, és aztán a kijelző a normál állapotába ugrik.

- Az összes beprogramozott adat lenullázódik.
- A manuális öntözési időtartam újra visszaáll **0:30**-ra.
- Az időpont és a dátum megmarad.

Fontos tudnivalók:

Siker esetén a programozás közben 60 másodperc elteltével nem marad több bejegyzés, újra a normál képernyő jelenik meg. Az összes eddigi módosítást átveszi.

Ebben az esetben ha az öntözőkomputernek nedveset jelez (**OFF**) az érzékelő, akkor nem indul el az öntözés.

6. Üzemen kívül helyezés

Átteleltetés / tárolás:



1. Nyomja meg ötször a **Menu** gombot, válassza ki a forgógombbal a **Prog OFF**-t és az **OK** gombbal rögzítse.
Az öntözőprogramot a komputer nem hajtja végre.
2. Az öntözőkomputert fagymentes, száraz helyen tárolja.

Szakszerű megsemmisítés:

(RL2002/96/EG)



A készüléket ne dobja a normál háztartási hulladék közé, hanem vigye el a megfelelő gyűjtőhelyre.

Az elem szakszerű megsemmisítése:

→ Elemeket ne dobja ki. Az elhasznált elemet vigye vissza a boltba, vagy gyűjtőhelyen adja le.

Csak a teljesen lemerült elemet semmisítse meg.

7. Karbantartás

Szennyszűrő tisztítása:

A szennyszűrőt ⑳ rendszeresen ellenőrizze és szükség esetén tisztítsa ki.

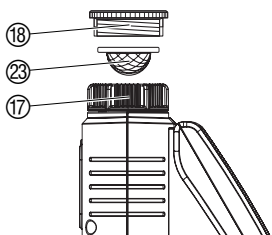

1. Az anyacsavarral ⑰ kézzel csavarozza le az öntözőórát a vízcsapról (ne használjon hozzá fogót).
2. Csavarja le az adaptert ⑱.
3. A szennyszűrőt ⑳ szedje ki az anyacsavarból ⑰ és tisztítsa meg.
4. Az öntözőórát újra csavarja fel a vízcsapra (lásd 4. Üzembe helyezés „Öntözőóra csatlakoztatása”).

8. Zavarok elhárítása

Zavar	Lehetséges okok	Megoldás
Nem jelez semmit a kijelző	Az elem rosszul lett behelyezve.	→ Ellenőrizze le a pólusokat (+/-).
	Az elem túl gyenge.	→ Cserélje ki az elemet.
	A kijelzőt ért hőmérséklet nagyobb mint 60 °C.	→ A hőmérséklet csökkenésével a kijelző újra megjelenik.
Manuális „ON/OFF“ funkció nem működik	Az elem lemerült (1 jel villog).	→ Cserélje ki az elemet.
	Manuális öntözés időtartama 0:00 -ra van állítva.	→ Manuális öntözési időtartamot állítsa nagyobbra mint 0:00 (lásd. 5. programozás).
	A vízcsap zárva van.	→ Nyissa ki a vízcsapot.
Az öntözés nem valósul meg (nincs öntözés)	Az öntözési program hibásan, vagy hiányosan lett megadva.	→ Nézze meg az öntözőprogramot és módosítsa.
	A program inaktív (Prog. OFF).	→ Aktiválja a programot (Prog. ON).
	A programozás / program módosítása az öntözés ideje alatt vagy röviddel az indulási időpont előtt történt.	→ A programozást / program módosítását az öntözés idején kívül végezze.
	A szelep manuálisan lett kinyitva.	→ Kerülje el a programátfedéseket.
	A vízcsap zárva van.	→ Nyissa ki a vízcsapot.
	A talajnedvesség érzékelő nedveset jelez.	→ Szárazság esetén ellenőrizze le a talajnedvesség- / esőérzékelő beállítását / elhelyezését.
	Az elem lemerült (1 jel villog).	→ Cserélje ki az elemet.
	Az öntözőkomputer nem zárt	A minimum átfolyó víz mennyisége nem éri el a 20 l/h-t.
Mindhárom öntözési ciklus szimbóluma villog (☒ ☐ ☒)	Az érzékelő helytelenül van csatlakoztatva.	→ A csatlakozóvezetékét és az érzékelőt ellenőrizze le.



Egyéb gondok esetén kérjük, hogy lépjen a GARDENA szervizzel kapcsolatba. Javításokat csak a GARDENA által felhatalmazott márkaszervizek végezhetnek.

9. Rendelhető tartozékok

GARDENA talajnedvesség érzékelő		Cikksz. 1188
GARDENA esőérzékelő electronic		Cikksz. 1189
GARDENA lopásgátló		Cikksz. 1815-00.791.00 érdeklődjön a GARDENA vevőszolgálaton
GARDENA adapter kábellel	Régebbi típusú GARDENA érzékelők csatlakoztatásához.	Cikksz. 1189-00.600.45 érdeklődjön a GARDENA vevőszolgálaton
GARDENA Vezetékelosztó	Esőérzékelő és talajnedvesség érzékelő egyidejű csatlakozta- csatlakoztatásához.	Cikksz. 1189-00.630.00 érdeklődjön a GARDENA vevőszolgálaton

10. Műszaki adatok

Min. / Max. üzemi nyomás:	0,5 bar / 12 bar
Szállítóközeg:	Tiszta édesvíz
Max. vízhőmérséklet:	40 °C
Programozható öntözések száma naponta:	3 x (minden 8. órában.), 2 x (minden 12. órában.), 1 x (minden 24. órában)
Hetente programozható öntözési ciklusok:	Minden nap, minden 2., 3. vagy 7. napon vagy egyedileg választható napon
Öntözés időtartama:	1 perctől 7 óra 59 percig
Elem:	1 x 9 V alkáli-mangán (Alkaline), típus IEC 6LR61
Elemek élettartama:	Kb. 1 év

11. Szerviz és garancia

Garancia:

A GARDENA erre a termékre 2 év (a vétel időpontjától számítva) garanciát vállal. Ez a garancia minden olyan termékiányosságra vonatkozik, mely bizonyíthatóan anyag- vagy gyártási hibára vezethető vissza. A garanciális szolgáltatás jellegét mi választjuk meg: ez lehet a hozzánk beküldött készülék kifogástalan új készülékre való cseréje vagy ingyenes javítása, amennyiben a következő előfeltételek teljesülnek:

- A készüléket szakszerűen és a használati utasításban leírtaknak megfelelően kezelték.
- Sem a vevő, sem egy harmadik személy nem kísérelte meg a készülék javítását.
- A rosszul behelyezett elemek vagy a kifolyt elemek miatti meghibásodásra nem vonatkozik a garancia.
- A fagy okozta meghibásodásra nem vonatkozik a garancia.

A készüléket küldje megfelelő bélyegzéssel közvetlenül a GARDENA szervizbe, a hiba leírásával és a számla másolatával. Sikeres javítás után díjmentesen visszaküldjük a készüléket.

Termékfelelősség:

Nyomatékosan utalunk arra, hogy a termékfelelősségi törvény értelmében nem felelünk a készülékeink által okozott károkért, amennyiben ezek szakszerűtlen javítás következményei, vagy ha a cseréket nem eredeti GARDENA – vagy általunk kibocsátott alkatrészekkel végzik el és a javítást nem a GARDENA megbízott szervizei végezték. Ez értelemszerűen érvényes a kiegészítő részekre és a tartozékokra is.

GARDENA GARANCIÁLIS ÉS JAVÍTÓ SZERVIZEK

Variomat Kft.

1074 Budapest
Thököly út 32-40.
Tel.: (06-1) 322-8975
342-5513

Spirál-96 Kft.

4025 Debrecen
Nyugati u. 5-7.
Tel.: (06-52) 413-035

Vasi Agro Center

9700 Szombathely
Pálya u. 5.
Tel.: (06-94) 501-702

Edison Szerszám Áruház

és Javító szerviz
6722 Szeged
Török u. 1/a.
Tel.: (06-62) 426-833

Nyári Kert Bt.

9026 Győr
Dózsa rkp. 07.
Tel.: (06-96) 329-203

Tibor és Tsa. Bt

3529 Miskolc
Szilágyi D. u. 36
Tel.: (06-96) 416-540

Hirschtec Kft.

7630 Pécs
Kiskőszeg u. 5.
Tel.: (06-72) 326-298

Szabó Kerttechnika

8200 Veszprém
Budapesti út 17
Tel.: (06-88) 568-800

Makrotherm Kft.

5700 Gyula
Nagyváradai út 58.
Tel.: (06-66) 462-248

<p>PL Deklaracja zgodności Unii Europejskiej</p> <p>Niżej podpisani GARDENA Manufacturing GmbH, Hans-Lorenser-Str. 40, D-89079 Ulm, potwierdza, że poniżej opisane urządzenie w wykonaniu wprowadzonym przez nas do obrotu spełnia wymogi zharmonizowanych wytycznych Unii Europejskiej, standardów bezpieczeństwa Unii Europejskiej i standardów specyficznych dla danego produktu. W przypadku wprowadzenia zmian nie uzgodnionych z nami wyjaśnienie to traci swoją ważność.</p>	<p>Opis urządzenia: Sterownik nawadniania Megnevezés: Öntözőkomputer Označení přístroje: Zavlažovací počítač Oznaczenie přístroja: Zavlažovací počítač Περιγραφή του προϊόντος: Ηλεκτρονικός προγραμματιστής ποτίσματος Oznaka naprave: Namakalnega računalnika Oznaka uređaja: Kompjuter za upravljanje navodnjavanja</p>
<p>H EU azonossági nyilatkozat</p> <p>Alulírott, GARDENA Manufacturing GmbH, Hans-Lorenser-Str. 40, D-89079 Ulm, igazolja, hogy az alább felsorolt, általunk forgalomba hozott termékek megfelelnek az EU elvárásoknak, EU biztonsági normáknak és a termékspecifikus szabványoknak egyaránt. A készülék velünk nem egyeztetett változtatása esetén ez a nyilatkozat érvényesít.</p>	<p>Typ: Art. nr.: Típus: Cikkszám: Typ: Č.vyr: Typy: C 1030 plus Typov. č.: 1862 Τύπος: Κωδ. Νο.: Tip: Št. art.: Tipovi: Br. art.:</p>
<p>CZ Prohlášení o shodě EU</p> <p>Niže podepsaná společnost GARDENA Manufacturing GmbH, se sídlem Hans-Lorenser-Str. 40, D-89079 v Ulmu potvrzuje, že níže označený přístroj v provedení, které jsme uvedli na trh, splňuje požadavky uvedené v harmonizovaných směrniciích EU, v bezpečnostních standardech EU a ve standardech pro příslušné produkty. V případě změny přístroje, která námi nebyla odsouhlasena, stává se toto prohlášení neplatným.</p>	<p>Dyrektyvy UE: EU szabványok: Směrnice EU: 2004/108/EC Smernice EU: EU Προδιαγραφές: 93/68/EC Smernice EU: Ordredbe EU-e:</p>
<p>SK Vyhlásenie o zho de pre Európsku úniu</p> <p>Dolu podpísaný, GARDENA Manufacturing GmbH, Hans-Lorenser-Str. 40, D-89079 Ulm, potvrdzuje, že ďalej označené zariadenie vo vyhotovení nami uvedenom do prevádzky spĺňa požiadavky harmonizovaných smerníc Európskej únie, bezpečnostných štandardov Európskej únie a štandardov špecifických pre produkt. Pri vykonaní zmien zariadenia, ktoré nie sú námi odsúhlasené, stráca toto vyhlásenie platnosť.</p>	<p>Harmonisierete EN EN 55014-1:09/02 EN 55014-2:08/02</p>
<p>GR Πιστοποιητικό συμμόρφωσης ΕΚ</p> <p>Η υπογεγραμμένη: GARDENA Manufacturing GmbH Hans-Lorenser-Str. 40 · D-89079 Ulm πιστοποιεί ότι τα μηχανήματα που υποδεικνύονται κάτωθι, όταν φεύγουν από το εργοστάσιο, είναι κατασκευασμένα με τις οδηγίες της Ευρωπαϊκής Κοινότητας και τα Κοινοτικά πρότυπα ασφαλείας και προδιαγραφές.</p>	<p>Rok nadania znaku CE: CE bejegyzés kelte: Rok přidělení značky CE: Rok instalácie značky CE: 2007 Έτος πιστοποιητικού ποιότητας CE: Leto namestitve oznake CE: Godina stavljanja CE-oznake:</p>
<p>SLO Izjava o skladnosti s pravili EU</p> <p>Podpisano podjetje, GARDENA Manufacturing GmbH, Hans-Lorenser-Str. 40, D-89079 Ulm, potrjuje, da v nadaljevanju navedena naprava v različici, ki smo jo poslali na trg, izpolnjuje zahteve smernic EU, varnostnih standardov EU in standardov tovrstnih proizvodov. Izjava ne velja za spremembe na napravi, ki niso opravljene v soglasju z nami.</p>	<p>Ulm, 01.07.2007r. Uprawniony do reprezentacji Ulm, 01.07.2007 Meghatalmazott V Ulmu, dne 01.07.2007 Zpřimocněnec Ulm, 01.07.2007 Sphmocsennec Ulm, 01.07.2007 Νόμιμος εκπρόσωπος της εταιρίας Ulm, 01.07.2007 Vodja tehničnega oddelka Opunomoćenik</p>
<p>HR Izjava o usklađenju s pravilima EU</p> <p>Potpisana tvrtka GARDENA Manufacturing GmbH, Hans-Lorenser-Str. 40, D-89079 Ulm, potvrđuje, da navedene naprave koje smo poslali u trgovine, ispunjuju zahtjeve smjernica EU, sigurnosnih standarda EU i i standarde istovrsnih proizvoda. Izjava ne važi za promjene na napravama koje nisu napravljene u skladu s nama.</p>	<p> Peter Lameli Vice President</p>

Deutschland / Germany

GARDENA
Manufacturing GmbH
Service Center
Hans-Lorenser-Straße 40
D-89079 Ulm
Produktfragen:
(+49) 731 490-123
Reparaturen:
(+49) 731 490-290
service@gardena.com

Argentina

Argensem® S.A.
Calle Colonia Japonesa s/n
(1625) Loma Verde
Escobar, Buenos Aires
Phone: (+54) 34 88 49 40 40
info@argensem.com.ar

Australia

Nylex Consumer Products
50-70 Stanley Drive
Somerton, Victoria, 3062
Phone: (+61) 1800 658 276
spare.parts@nylex.com.au

Austria / Österreich

GARDENA
Österreich Ges.m.b.H.
Stettnerweg 11-15
2100 Korneuburg
Tel.: (+43) 22 62 7 45 45 36
kundendienst@gardena.at

Belgium

GARDENA Belgium NV/SA
Sterrebeekstraat 163
1930 Zaventem
Phone: (+32) 2 7 20 92 12
Mail: info@gardena.be

Brazil

Palash Comércio e
Importação Ltda.
Rua São João do Araguaia,
338 – Jardim Califórnia –
Barueri – SP - Brasil –
CEP 06409-060
Phone: (+55) 11 4198-9777
eduardo@palash.com.br

Bulgaria

Хускварна България ЕООД
1799 София
Бул. „Андрей Ляпчев“ № 72
Тел.: 02/ 8755148, 9753076
www.husqvarna.bg

Canada

GARDENA Canada Ltd.
100 Summerlea Road
Brampton, Ontario L6T 4X3
Phone: (+1) 905 792 9330
info@gardenacanada.com

Chile

Antonio Martinic y Cia Ltda.
Cassillas 272
Centro de Cassillas
Santiago de Chile
Phone: (+56) 2 20 10 708
garfar_cl@yahoo.com

Costa Rica

Compania Exim
Euroberoamericana S.A.
Los Colegios, Moravia,
200 metros al Sur del Colegio
Saint Francis - San José
Phone: (+506) 297 68 83
exim_euro@racsa.co.cr

Croatia

KLIS d.o.o.
Stanciceva 79
10419 Vukovina
Phone: (+385) 1 622 777 0
gardena@klis-trgovina.hr

Cyprus

FARMOKIPIKI LTD
P.O. Box 7098
74, Digeni Akritra Ave.
1641 Nicosia
Phone: (+357) 2275 47 62
condam@spidernet.com.cy

Czech Republic

GARDENA spol. s r.o.
Tuřanka 115
627 00 Brno
Phone: (+420) 800 100 425
gardena@gardenabrno.cz

Denmark

GARDENA Norden AB
Salgsafdeling Danmark
Box 9003
S-200 39 Malmö
info@gardena.dk

Finland

Oy Husqvarna Ab
Lautatarhankatu 8b/ PL 3
FI-00581 HELSINKI

France

GARDENA
PARIS NORD 2
69, rue de la Belle Etoile
BP 57080
ROISSY EN FRANCE
95948 ROISSY CDG CEDEX
Tél. (+33) 0826 101 455
service.consommateurs@
gardena.fr

Great Britain

Husqvarna UK Ltd
Preston Road
Aycliffe Industrial Park
Newton Aycliffe
County Durham
DL5 6UP
info.gardena@husqvarna.co.uk

Greece

Agrokip
Psomadopoulos S.A.
Ifaistou 33A
Industrial Area Koropi
194 00 Athens Greece
V.A.T. EL093474846
Phone: (+30) 210 6620 225
service@agrokip.gr

Hungary

GARDENA
Magyarország Kft.
Késmárk utca 22
1158 Budapest
Phone: (+36) 80 20 40 33
gardena@gardena.hu

Iceland

Ó. Johnson & Kaaber
Tunguhalsi 1
110 Reykjavik
ooj@ojk.is

Ireland

Michael McLoughlin & Sons
Hardware Limited
Long Mile Road
Dublin 12

Italy

GARDENA Italia S.p.A.
Via Donizetti 22
20020 Lainate (Mi)
Phone: (+39) 02.93.94.79.1
info@gardenaitalia.it

Japan

KAKUICHI Co. Ltd.
Sumitomo Realty &
Development Kojimachi
BLDG., 8F
5-1 Nibanncyo, Chiyoda-ku
Tokyo 102-0084
Phone: (+81) 33 264 4721
m_ishihara@kaku-ichi.co.jp

Luxembourg

Magasins Jules Neuberg
39, rue Jacques Stas
Luxembourg-Gasperich 2549
Case Postale No. 12
Luxembourg 2010
Phone: (+352) 40 14 01
api@neuberg.lu

Netherlands

GARDENA Nederland B.V.
Postbus 50176
1305 AD ALMERE
Phone: (+31) 36 521 00 00
info@gardena.nl

Neth. Antilles

Jonka Enterprises N.V.
Sta. Rosa Weg 196
P.O. Box 8200, Curaçao
Phone: (+599) 9 767 66 55
pgm@jonka.com

New Zealand

NYLEX New Zealand Limited
Building 2, 118 Savill Drive
Mangere, Auckland
Phone: (+64) 0800 22 00 88
spare.parts@nylex.com.au

Norway

GARDENA Norden AB
Salgskontor Norge
Kleverveien 6
1540 Vestby
info@gardena.no

Poland

GARDENA Polska Sp. z o.o.
Szymanów 9 d
05-532 Baniocza
Phone: (+48) 22 727 56 90
gardena@gardena.pl

Portugal

GARDENA Portugal Lda.
Sintra Business Park
Edifício 1, Fração 0-G
2710-089 Sintra
Phone: (+351) 21 922 85 30
info@gardena.pt

Romania

MADEX INTERNATIONAL SRL
Soseaua Odaii 117-123,
Sector 1,
București, RO 013603
Phone: (+40) 21 352 76 03
madex@ines.ro

Russia / Россия

ООО ГАРДЕНА РУС
123007, г. Москва
Хорошевское шоссе, д. 32А
Тел.: (+7) 495 540 99 57
info@gardena-rus.ru

Singapore

Hy-Ray PRIVATE LIMITED
40 Jalan Pemimpin
#02-08 Tat Ann Building
Singapore 577185
Phone: (+65) 6253 2277
hyray@singnet.com.sg

Slovak Republic

GARDENA Slovensko, s.r.o.
Panónska cesta 17
851 04 Bratislava
Phone: (+421) 263 453 722
info@gardena.sk

Slovenia

GARDENA d.o.o.
Brodšče 15
1236 Trzin
Phone: (+386) 1 580 93 32
servis@gardena.si

South Africa

GARDENA
South Africa (Pty.) Ltd.
P.O. Box 11534
Vorna Valley 1686
Phone: (+27) 11 315 02 23
sales@gardena.co.za

Spain

GARDENA IBÉRICA S.L.U.
C/ Basauri, nº 6
La Florida
28023 Madrid
Phone: (+34) 91 708 05 00
atencioncliente@gardena.es

Sweden

GARDENA Norden AB
Försäljningskontor Sverige
Box 9003
200 39 Malmö
info@gardena.se

Switzerland / Schweiz

GARDENA (Schweiz) AG
Bitzberg 1
8184 Bächenbülach
Phone: (+41) 848 800 464
info@gardena.ch

Turkey

GARDENA / Dost Diş Ticaret
Mümesillik A.Ş. Sanayi
Çad. Adil Sokak No. 1
Kartal - İstanbul
Phone: (+90) 216 38 93 939
info@gardena-dost.com.tr

Ukraine / Україна

ALTSEST JSC
4 Petropavlivska Street
Petropavlivska
Borschahivka Town
Kyivo Svyatoshyyn Region
08130, Ukraine
Phone: (+380) 44 459 57 03
uprr@altsest.kiev.ua

USA

Melnor Inc.
3085 Shawnee Drive
Winchester, VA 22604
Phone: (+1) 540 722-9080
service_us@melnor.com

1862-29.960.02/0308
© GARDENA
Manufacturing GmbH
D-89070 Ulm
http://www.gardena.com