

# Flymo

## Sabre Power Pack

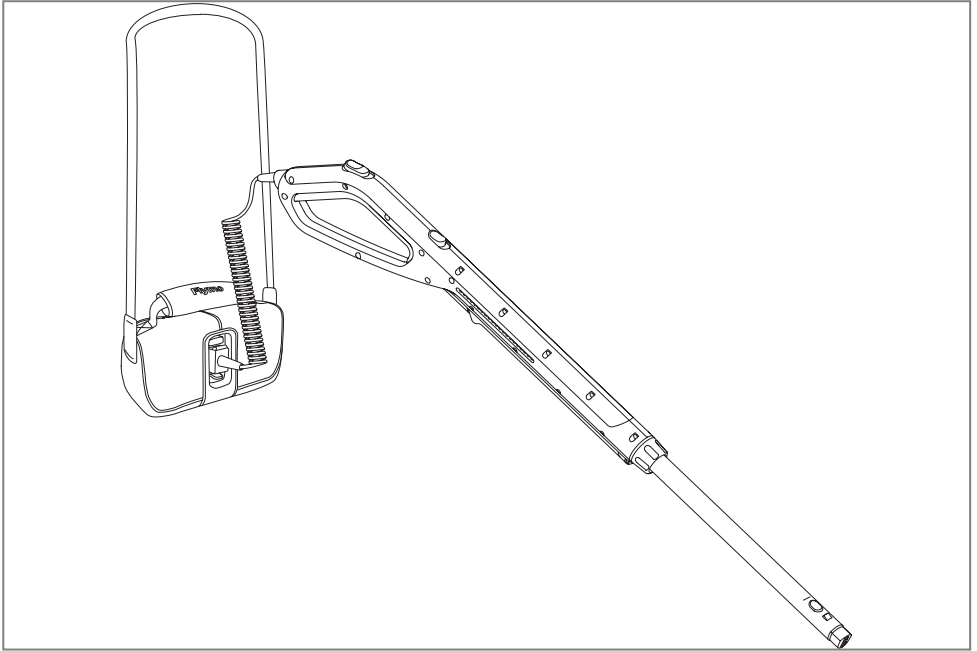

**GB** Original Instructions

**DE** Originalanleitung

**FR** Instructions d'origine

**NL** Oorspronkelijke instructies

**NO** Originalinstrukser

**FI** Alkuperäiset ohjeet

**SE** Originalinstruktioner

**DK** Originale instruktioner

**ES** Instrucciones originales

**PT** Instruções Originais

**IT** Istruzioni originali

**HU** Eredeti Utasítás

**PL** Oryginalne Instrukcje

**CZ** Originální pokyny

**SK** Pôvodné pokyny

**SI** Originalna navodila

**HR** Originalne upute

**LT** Pagrindinės instrukcijos

**RU** Исходные инструкции

**EE** Algsed juhised

**LV** Sākotnējās instrukcijas

**RO** Instrucțiuni originale

**GR** Αρχικές οδηγίες

**TR** Orijinal Talimatlar



**GB** **IMPORTANT INFORMATION**  
Read before use and retain for future reference

**DE** **WICHTIGE INFORMATION**  
Bitte vor dem Benutzen des Gerätes durchlesen und gut aufbewahren

**FR** **RENSEIGNEMENTS IMPORTANTS**  
A lire avant usage et à conserver pour référence ultérieure

**NL** **BELANGRIJKE INFORMATIE**  
Leest u deze informatie voor het gebruik en bewaar ze voor toekomstige raadpleging

**NO** **VIKTIG INFORMASJON**  
Les bruksanvisningen nøye før bruk og oppbevar den for senere bruk

**FI** **TÄRKEÄÄ TIETOA**  
Lue tämä ennen käyttöä ja säilytä myöhempää tarvetta varten

**SE** **VIKTIG INFORMATION**  
Läs anvisningarna före användningen och spara dem för framtida behov

**DK** **VIGTIGE OPLYSNINGER**  
Du bør læse brugsanvisningen før brug og gemme til senere henvisning

**ES** **INFORMACIÓN IMPORTANTE**  
Léase antes de utilizar y consérvela como referencia en el futuro

**PT** **INFORMAÇÕES IMPORTANTES**  
Leia antes de utilizar e guarde para consulta futura

**IT** **INFORMAZIONI IMPORTANTI**  
Leggere prima dell'uso e conservare per ulteriore consultazione

**HU** **FONTOS INFORMÁCIÓ**  
Használat előtt olvassa el, és tartsa meg későbbi felhasználásra

**PL** **UWAGA** Zapoznać się z treścią niniejszej instrukcji przed użyciem i zachować ją do dalszego użytkowania urządzenia

**CZ** **DŮLEŽITÁ INFORMACE**  
Než začnete stroj používat, přečtěte si pozorně tento návod a uschovejte jej pro další použití v budoucnu

**SK** **DÔLEŽITÉ INFORMÁCIE**  
Pred použitím si prečítajte nasledovné informácie a odložte si ich pre budúcu potrebu

**SI** **POMEMBNA INFORMACIJA**  
Preberite pred uporabo in shranite za prihodnjo uporabo

**HR** **VAŽNE INFORMACIJE**  
Pročitati prije upotrebe i sačuvati za buduće osvrte

**LT** **Operatoriaus instrukcijų rinkinys**  
Perskaitykite šį instrukcijų rinkinį labai atidžiai, kad pilnai suprastumėte turinį, prieš pradėdami naudoti vejos/ žolės pjovėją.

**RU** **ВАЖНАЯ ИНФОРМАЦИЯ**  
Прочитайте перед тем, как включить триммер, и сохраните для дальнейшего использования.

**EE** **OLULINE TEAVE**  
Enne seadme kasutuselevõtmist lugege kasutusjuhend läbi ning säilitage see tuleviku tarbeks.

**LV** **SVARĪGA INFORMĀCIJA**  
Pirms lietošanas izlasiet un saglabāiet turpmākām uzzīņām

**RO** **Manual de instrucțiuni**  
Înainte să folosiți mașina de tuns pentru prima oară, citiți cu atenție manualul de instrucțiuni pentru a-i înțelege conținutul.

**GR** **ΣΗΜΑΝΤΙΚΕΣ ΠΛΗΡΟΦΟΡΙΕΣ**  
Διαβάστε αυτό το φυλλάδιο πριν από τη χρήση της συσκευής και φυλάξτε το για μελλοντική αναφορά

**TR** **ÖNEMLİ BİLGİLER**  
Kullanmadan önce okuyunuz ve ileride başvurmak üzere saklayınız.

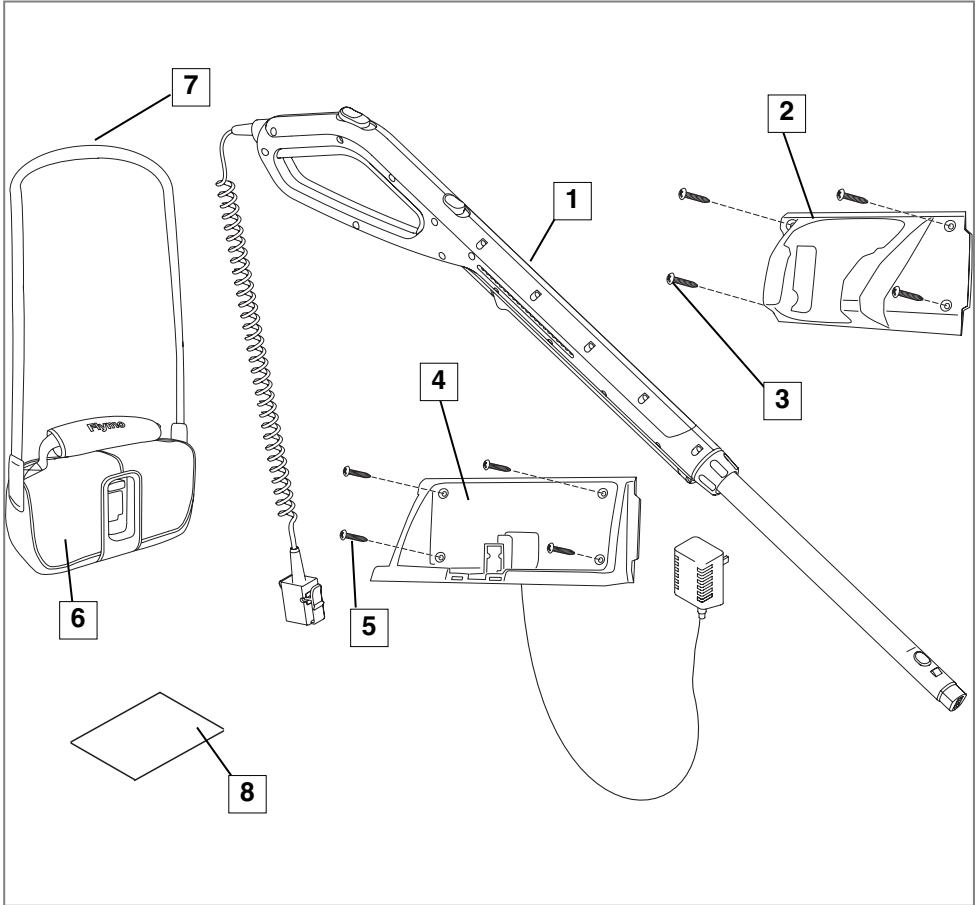

**GB - CONTENTS**

1. Sabre Handle
2. Storage Holder
3. Screws x 4
4. Integrated Battery Charger
5. Screws x 4
6. Power Pack
7. Shoulder Harness
8. Instruction Manual

**DE - INHALT**

1. Sabre-Griff
2. Halter
3. Schrauben x 4
4. Integriertes Ladegerät
5. Schrauben x 4
6. Power Pack
7. Schultergurt
8. Bedienungsanweisung

**FR - CONTENU DU CARTON**

1. Manche du Sabre
2. Porte-manche
3. Vis x 4
4. Chargeur de batterie intégré
5. Vis x 4
6. Power Pack
7. Bandoulière
8. Manuel d'Instructions

**NL - INHOUD**

1. Sabre-handgreep
2. Oplaghouders
3. Schroeven x 4
4. Geïntegreerde Batterijoplader
5. Schroeven x 4
6. Power Pack
7. Schouderharnas
8. Handleiding

**NO - INNHOOLD**

1. Sabre håndtak
2. Oppbevaringsstativ
3. Skruer x 4
4. Integrert Batterilader
5. Skruer x 4
6. Power Pack
7. Skuldersele
8. Bruksanvisning

**FI - SISÄLTÖ**

1. Sabre-kahva
2. Kahvan pidike
3. Ruuvi x 4
4. Laturi
5. Ruuvi x 4
6. Power Pack -akku
7. Olkahihna
8. Käyttöopas

**SE - INNEHÅLL**

1. Sabre handtag
2. Förvaringshållare
3. Skruvar x 4
4. Inbyggd Batteriladdare
5. Skruvar x 4
6. Power Pack
7. Axelsele
8. Bruksanvisning

**DK - INDHOLD**

1. Sabre-håndtag
2. Opbevaringsholder
3. Skruer x 4
4. Integreret batterilader
5. Skruer x 4
6. Power Pack
7. Skuldersele
8. Brugsvejledning

**ES - CONTENIDO**

1. Mango Sabre
2. Portador de mango Sabre
3. Tornillos x 4
4. Cargador de batería integral
5. Tornillos x 4
6. Power Pack
7. Arnés de hombro
8. Manual de instrucciones

**PT - LEGENDA**

1. Manípulo Sabre
2. Suporte para armazenamento
3. Parafusos x 4
4. Carregador de bateria integrado
5. Parafusos x 4
6. Power Pack
7. Alça de Ombro
8. Manual de Instruções

**IT - INDICE CONTENUTI**

1. Manico Sabre
2. Portamanico
3. Viti x 4
4. Caricabatterie integrato
5. Viti x 4
6. Power Pack
7. Tracolla
8. Manuale di istruzioni

**HU - TARTALOMJEGYZÉK**

1. Sabre hüvely
2. Tartó
3. Csavarok x 4
4. Integrált teleptöltő
5. Csavarok x 4
6. Power Pack
7. Tartóheveder
8. Kezelési útmutató

**PL - ZAWARTOSC KARTONU**

1. Rękojeść Sabre
2. Uchwyt Magazynujący
3. Śrubki x 4
4. Ładowarka
5. Śrubki x 4
6. Power Pack
7. Uprząż na ramiona
8. Instrukcja Obsługi

**CZ - OBSAH KARTONU**

1. Rukojeť Sabre
2. Držák rukojeti
3. Šrouby x 4
4. Integrovaná nabíječka baterie
5. Šrouby x 4
6. Power Pack
7. Ramenní popruh
8. Návod k obsluze

**SK - OBSAH**

1. Sabre rúčka
2. Držiak sobolej rúčky
3. Skrutky x 4
4. Integrovaná nabíjačka batérie
5. Skrutky x 4
6. Batéria - Power Pack
7. Popruhy na plece
8. Príručka

**SI - VSEBINA**

1. Ročaj Sabre
2. Torba za shranjevanje
3. Vijaki x 4
4. Vgrajeni polnilec baterije
5. Vijaki x 4
6. Power Pack
7. Naramnica
8. Priročnik

**HR - SADRŽAJ**

1. Ručka sabljaste pile
2. Držač spremnika
3. Vijci x 4
4. Ugrađeni punjač baterije
5. Vijci x 4
6. Baterije
7. Rameni remen
8. Priručnik s uputama

**LT - SUDEDAMOSIOS DALYS**

1. Sabre rankena
2. Sandėliavimo laikiklis
3. Varžtai x 4
4. Integruotas baterijų kroviklis
5. Varžtai x 4
6. Baterijų komplektas
7. Perpetinis diržas
8. Instrukcija

**RU - СОДЕРЖИМОЕ:**

1. Рукоятка резательной системы
2. Держатель для хранения
3. Болты x 4
4. Встроенное зарядное устройство
5. Болты x 4
6. Блок электропитания
7. Плечевой ремень
8. Руководство по использованию

**EE - OSAD**

1. Saabelkäepide
2. Hoidmiskinniti
3. 4 kruvi
4. Integreeritud akulaadija
5. 4 kruvi
6. Toiteallikas
7. Õlarihmad
8. Kasutusjuhend

**LV - IEPAKOJUMA SATURS**

1. "Sabre" rokturis
2. Turētājs
3. Skrūves x 4
4. Iebūvēts akumulatora lādētājs
5. Skrūves x 4
6. Barošanas bloks
7. Plecu josta
8. Lietošanas rokasgrāmata

**RO - COMPONENTELE**

1. Măner tăietor
2. Suport de păstrare
3. Şuruburi x 4
4. Încărcător de baterie integrat
5. Şuruburi x 4
6. Setul baterie
7. Curea de umăr
8. Manual de instrucţiuni

**GR - ΠΕΡΙΕΧΟΜΕΝΑ**

1. Λαβή Sabre
2. Βάση φύλαξης
3. Βίδες x 4
4. Ενσωματωμένος φορτιστής μπαταρίας
5. Βίδες x 4
6. Μπαταρία
7. Ιμάντας ώμου
8. Εγχειρίδιο Οδηγίας

**TR - İÇİNDEKİLER**

1. Kılıç Kolu
2. Saklama Tutucusu
3. Vidalar x 4
4. Bütünlüştürme Pili Şarj Cihazı
5. Vidalar x 4
6. Güç Kaynağı
7. Omuz Kayışı
8. Talimat Elkitabı

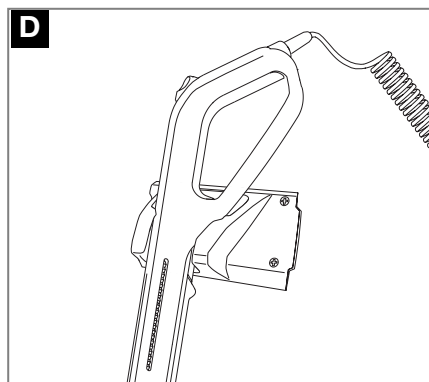
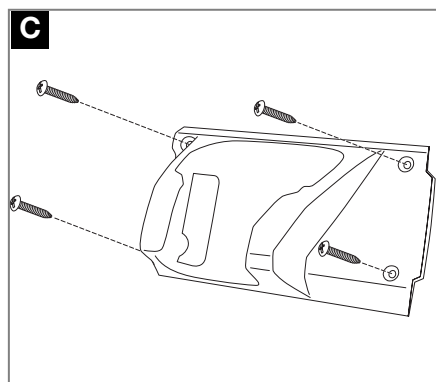
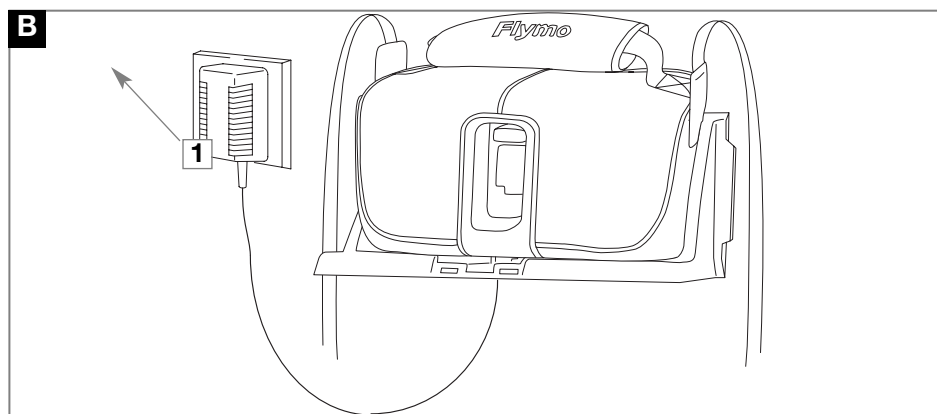
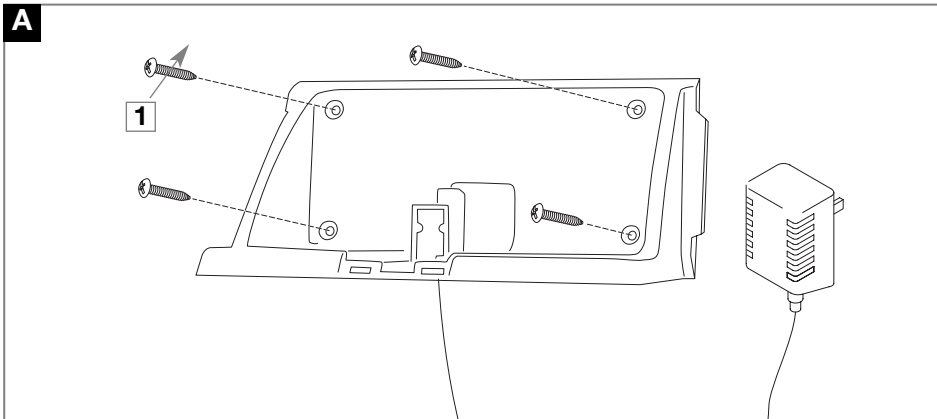

## Safety



If not used properly this product can be dangerous! This product can cause serious injury to the operator and others, the warnings and safety instructions must be followed to ensure reasonable safety and efficiency in using this product. The operator is responsible for following the warning and safety instructions in this manual and on the product.

### Explanation of Symbols on your product



Warning



Read the user instructions carefully to make sure you understand all the controls and what they do.

1. Always charge the product indoors and store in a cool dry place - out of the reach of children.
2. Use only the charger provided with your unit. Use of any other charger could permanently damage the Power Pack.
3. Use the charger with standard domestic household electrical outlets only.
4. Do not abuse the charger or charger cord.
5. Do not use the charger if the charger or charger cord is damaged.
6. Use the charger indoors only.
7. Do not use the charger outdoors.
8. Do not charge the Power Pack or use the unit in an explosive or corrosive environment. Avoid areas where flammable liquids or gases are present to avoid creating a fire or explosion.
9. Do not attempt to repair the unit including the Power Pack.
10. Do not incinerate or mutilate the Power Pack. Batteries contain hazardous chemicals. Dispose of properly.

## Power Pack

### Power Pack Care

1. If over a period of time the Power Pack quickly runs down after a full 24 hour charging period, a replacement Power Pack is needed.
  2. There will be some charge present in the Power Pack but to ensure maximum running time, recharge your Power Pack for 24 hours before use.
  3. Permanent connection to the charger in a well ventilated area will automatically keep your Power Pack fully charged ready for use.
  4. To prevent permanent Power Pack damage, never store in a discharged condition.
  5. Contact your local approved service centre/dealer/distributor for a replacement Power Pack and for safe disposal of your old Power Pack.
- 6. Power Pack**  
24 Volt 4.5 Amp/Hour      "High Power"  
Sealed for Life              No maintenance required

### • IMPORTANT

**DISPOSE OF YOUR OLD POWER PACK SAFELY  
DO NOT CUT OPEN, BURN OR INCINERATE.**

### Power Pack Replacement

Your Power Pack is non-servicable. Should your Power Pack need to be replaced contact your local approved service centre or dealer who will replace your old Power Pack with a genuine Flymo replacement Power Pack.

### Winter Storage

1. Fully charge for 24 hours before winter storage.
2. If you are unable to leave your Power Pack on permanent charge, re-charge the Power Pack every 3 to 4 months for a full 24 hour charging period to top up the Power Pack charge during winter storage.
3. Avoid extended storage without re-charge.
4. Store in a cool dry place.

### Charging the Power Pack

#### • IMPORTANT !

**Switch charger off at the socket before connecting or disconnecting the Power Pack to the charger**

#### Initial Charging Procedure

- **The Power Pack should be charged for 24 hours before use.**
  - **Re-charge your Power Pack immediately after every use for the full 24 hour charging period.**
  - **The Power Pack can be left connected to the charger permanently, with the charger switched on, without fear of overcharging.**
  - **The charger will automatically keep the Power Pack topped up with charge during storage and will ensure that the Power Pack is ready for use.**
1. Use the charger indoors only.
  2. Ensure the charger is not exposed to moisture. Keep the charger and the Power Pack dry at all times. Keep the charger well ventilated during charging.
  3. Ensure the Power Pack is correctly located into the charger .
  4. Plug the charger into a suitable household electrical wall socket and switch on.
  5. The indicator lamp glows continuously during charging.
  6. Full charge will be achieved in 24 hours. During charging the charger becomes warm. This is normal and means the charger is operating correctly.

#### Re-Charging Your Power Pack

1. Re-charge the Power Pack as soon as the cutting power of your product begins to die and slow down.
2. Avoid running the product into "deep" discharge, i.e. avoid flattening the Power Pack completely.
3. Follow the procedure outlined in the **Initial Charging Procedure.**
4. Charging the Power Pack according to these instructions should ensure maximum Power Pack life.

## Environmental Information

Husqvarna Outdoor Products are manufactured under an Environmental Management System (ISO 14001) using, where practical, components manufactured in the most environmentally responsible manner, according to company procedures, and with the potential for recycling at the end of the products' life.

- Packaging is recyclable and plastic components have been labelled (where practical) for categorised recycling.
- Awareness of the environment must be considered when disposing of 'end-of-life' product.
- If necessary, contact your local authority for disposal information.

### BATTERY DISPOSAL

- The battery should be taken to an Approved Service Centre or your local Recycling Station.
- **Do NOT dispose of used battery with household waste**
- **Do NOT dispose of battery to water.**
- **Lead/Acid batteries can be harmful and should be**

**disposed of through the recognised recycling facility in accordance with European Regulation**  
• **DO NOT incinerate**

The symbol  on the product or on its packaging indicates that this product may not be treated as household waste. Instead it shall be handed over to the applicable collection point for the recycling of electrical and electronic equipment. By ensuring this product is disposed of correctly, you will help prevent potential negative consequences for the environment and human health, which could otherwise be caused by inappropriate waste handling of this product. For more detailed information about recycling of this product, please contact your local council office, your household waste disposal service or the shop where you purchased the product.

## Sicherheitsmaßnahmen



Ihre Maschine kann bei einem unsachgemäßen Gebrauch eine Gefahr darstellen und zu ernsthaften Verletzungen des Bedieners und anderen Personen führen! Es müssen sämtliche Warnhinweise und Sicherheitsvorschriften beachtet werden, um einen sicheren Gebrauch und eine angemessene Leistung Ihrer Maschine sicherstellen zu können. Der Bediener ist für die Einhaltung aller in diesem Handbuch und auf der Maschine angegebenen Warnhinweise und Sicherheitsvorschriften verantwortlich.

### Erklärung der an der Maschine befindlichen Symbole



Achtung



Die Betriebsanleitung muß sorgfältig durchgelesen werden, um sicherstellen zu können, daß alle Steuerelemente und deren Funktion verstanden werden.

1. Das Gerät darf niemals im Freien aufgeladen werden und muß an einem kühlen trockenen Ort - außer Reichweite von Kindern - aufbewahrt werden.
2. Benutzen Sie nur das mit Ihrem Gerät mitgelieferte Ladegerät. Durch Benutzung eines anderen Ladegeräts könnte das Power Pack permanent beschädigt werden.
3. Benutzen Sie das Ladegerät nur an standardmäßigen Haushalts-Steckdosen.
4. Gehen Sie mit dem Ladegerät und dem Kabel des Ladegeräts ordnungsgemäß um.
5. Benutzen Sie das Ladegerät nicht, wenn das Ladegerät bzw. das Kabel des Ladegeräts beschädigt ist.
6. Benutzen Sie das Ladegerät nur drinnen.
7. Benutzen Sie das Ladegerät nicht draußen.
8. Laden Sie das Power Pack bzw. benutzen Sie das Gerät nicht in einer explosionsgefährdeten oder korrodierenden Umgebung. Meiden Sie Bereiche, in denen sich entzündliche Flüssigkeiten oder Gase befinden, damit es nicht zu einem Feuer oder einer Explosion kommt.
9. Versuchen Sie nicht, das Gerät, einsch. des Power Packs, zu reparieren.
10. Versuchen Sie nicht, das Power Pack zu verbrennen oder zu zerstören. Batterien enthalten gefährliche Chemikalien. Entsorgen Sie Batterien und Akkus sicher und umweltgerecht.

## Power Pack

### Pflege des Power Packs

1. Entlädt sich das Power Pack trotz vollständiger, 24-stündiger Aufladung innerhalb eines kurzen Zeitraums, ist ein neues Power Pack erforderlich.
2. Obwohl das Power Pack bereits bis zu einem bestimmten Grad aufgeladen ist, sollte es vor jedem Gebrauch 24 Stunden lang aufgeladen werden, damit seine volle Leistungsfähigkeit gewährleistet ist.
3. Durch den permanenten Anschluss an das Ladegerät in einem Bereich mit guter Belüftung bleibt Ihr Power Pack automatisch völlig aufgeladen und kann sofort verwendet werden.
4. Das Power Pack darf niemals im entladenen Zustand gelagert werden, andernfalls könnte es permanent beschädigt werden.
5. Setzen Sie sich mit einem zugelassenen Service-Center bzw. Händler in Ihrer Nähe in Verbindung, wenn Sie eine neues Power Pack benötigen oder Ihr verbrauchtes Power Pack auf sichere Art und Weise entsorgen wollen.

### Power Pack

- 24 Volt 4.5 Amp/Stde. "Hochleistung"  
Wartungsfrei keine Wartung erforderlich

### WICHTIG

**ENTSORGEN SIE DAS VERBRAUCHTE POWER PACK SICHER UND UMWELTGERECHT. DAS POWER PACK WEDER AUFSCHNEIDEN, VERBRENNEN NOCH AUF ANDERE MISSBRÄUHLICHE WEISE ENTSORGEN.**

### Austausch des Power Packs

Das Power Pack ist nicht wartbar. Zum Austausch Ihres Power Packs wenden Sie sich an Ihr zuständiges Service-Center bzw. an Ihren zuständigen Händler, die das verbrauchte Power Pack durch ein neues Original Flymo Power Pack ersetzen.

### Aufbewahrung während des Winters

1. Führen Sie den vollständigen, 24-stündigen Ladevorgang durch, bevor Sie das Gerät für den Winter ablegen.
2. Ist es nicht möglich, das Power Pack permanent am Ladegerät angeschlossen zu lassen, muss es nach jeweils drei bis vier Monaten 24 Stunden lang aufgeladen werden, damit es während der Winterlagerung nicht vollständig entladen wird.
3. Vermeiden Sie längere Aufbewahrung ohne zwischenzeitliche Aufladung.

4. Bewahren Sie das Gerät an einem kühlen, trockenen Ort auf.

### Laden des Power Packs

#### WICHTIG!

**Vor dem Anschließen des Power Packs an das Ladegerät und vor dem Trennen des Power Packs vom Ladegerät muss das Ladegerät vom Stromnetz getrennt werden.**

#### Erster Ladevorgang

- Vor Gebrauch muss das Power Pack 24 Stunden lang geladen werden.
- Laden Sie das Power Pack unmittelbar nach jedem Gebrauch 24 Stunden lang auf.
- Das Power Pack kann permanent am eingeschalteten Ladegerät angeschlossen bleiben, ohne dass es dadurch überladen wird.
- Das Ladegerät lädt das Power Pack während der Lagerung automatisch nach, so dass das Power Pack aufgeladen bleibt und sofort einsatzbereit ist.

1. Hochziehen Sie das Ladegerät nur drinnen.
2. Ladegerät und Power Pack dürfen keiner Feuchtigkeit ausgesetzt werden. Während des Ladens muss das Ladegerät ausreichend belüftet sein.
3. Überzeugen Sie sich davon, dass das Power Pack richtig in das Ladegerät eingesetzt ist.
4. Stecken Sie den Stecker des Ladegeräts in eine geeignete Haushaltssteckdose, und schalten Sie ein.
5. Während des Ladens leuchtet die Ladekontrolllampe.
6. In 24 Stunden wird eine volle Aufladung erzielt. Während des Ladevorgangs wird das Ladegerät warm. Das ist normal und deutet daraufhin, daß das Ladegerät richtig funktioniert.

#### Wiederaufladen des Power Packs

1. Laden Sie das Power Pack nach, sobald die Schnittkraft Ihres Produkts nachläßt.
2. Vermeiden Sie das vollständige oder fast vollständige Entladen des Power Packs.
3. Befolgen Sie die unter "erster Ladevorgang" angegebenen Anleitungen.
4. Die maximale Lebensdauer Ihres Power Packs ist gewährleistet, wenn Sie es gemäß dieser Anleitung aufladen.

## Umweltinformation

Husqvarna Outdoor Products stellt Produkte unter einem Umweltmanagementsystem (ISO 14001) her. Hierbei werden Fertigungsverfahren angewandt, welche es ermöglichen, Teile auf eine umweltfreundliche Weise (soweit dies durchführbar ist) und unter der Berücksichtigung der Wiederverwertung am Ende ihrer Nutzungsdauer, herzustellen.

- Die Verpackung kann wiederverwertet werden. Kunststoffeile wurden (wo durchführbar) für eine nach Kategorie geordnete Wiederverwertung gekennzeichnet.
- Beim Entsorgen von nicht mehr zu gebrauchenden Produkten muß die Umwelt berücksichtigt werden.
- Falls erforderlich, setzen Sie sich bitte mit Ihrer örtlichen Behörde in Verbindung. Diese kann Ihnen Einzelheiten zur Entsorgung mitteilen.

### BATTERIENENTSORGUNG

- Die Batterie muß zu einer zugelassenen Kundendienststation oder Ihrer örtlichen Recyclingstation gebracht werden.
- **Nicht mehr verwendbare Batterien dürfen NICHT mit**

**dem Hausmüll entsorgt werden.**

- Die Batterie darf **NICHT** in Gewässern entsorgt werden.
- Blei-/Säurebatterien können umweltschädigend sein und müssen deshalb über eine zugelassene Recyclingstation gemäß europäischer Vorschriften entsorgt werden.
- Nicht verbrennen.

Das Symbol  auf dem Produkt bzw. auf der Produktverpackung gibt an, dass dieses Produkt nicht als Hausmüll behandelt werden darf. Zur Entsorgung ist es an einen entsprechenden Recycling-Punkt für elektrische und elektronische Geräte zu bringen. Durch die umweltgerechte Entsorgung dieses Produkts tragen Sie dazu bei, potentielle Folgeschäden an der Umwelt und Gesundheitsschäden zu verhindern. Ausführlichere Informationen über das Recycling dieses Produkts erhalten Sie auf Wunsch von Ihrem Stadt- oder Gemeinderat, den für die Hausmüllentsorgung zuständigen Behörden oder dem Geschäft, in dem Sie dieses Produkt gekauft haben.



## Precautions a Prendre



Mal utilisé, votre produit peut devenir dangereux! Votre produit peut occasionner de graves blessures à l'utilisateur et aux autres; les conseils d'utilisation et de sécurité doivent être scrupuleusement suivis pour un usage optimal et sûr de votre produit. L'utilisateur a la responsabilité du respect des conseils d'utilisation et de sécurité de ce manuel et concernant le produit.

### Explication des symboles de votre produit



Avertissement



Lire attentivement le mode d'emploi pour vous assurer de bien comprendre toutes les commandes et leur utilisation.

1. Toujours charger l'appareil dans un local fermé, et le ranger dans un local frais et sec - hors de la portée des enfants.
2. Utiliser uniquement le chargeur fourni avec l'appareil. L'utilisation de tout autre chargeur pourrait gravement endommager le Power Pack.
3. N'utilisez le chargeur que sur une prise de courant domestique normalisée.
4. Prenez soin du chargeur et du cordon du chargeur.
5. N'utilisez pas le chargeur si le chargeur ou son cordon sont endommagés.
6. N'utilisez le chargeur uniquement qu' à l'intérieur et dans un endroit sec.
7. N'utilisez pas le chargeur au dehors.
8. Ne pas charger le Power Pack ni utiliser l'appareil dans un environnement explosif ou corrosif. Éviter les endroits où des liquides ou gaz inflammables sont entreposés pour éviter tout risque d'incendie ou d'explosion.
9. Ne pas essayer de réparer l'appareil, y compris le Power Pack.
10. Ne pas incinérer ni démonter le Power Pack. Les piles contiennent des produits chimiques dangereux. Les jeter de manière appropriée.

## Power Pack

### Entretien du Power Pack

1. Si, après une certaine période d'utilisation, le Power Pack se décharge rapidement malgré un temps de rechargement complet de 24 heures, il est nécessaire de remplacer le Power Pack.
2. Le Power Pack sera partiellement chargé, mais pour garantir une durée de fonctionnement maximale, recharger votre Power Pack pendant 24 heures avant utilisation.
3. Un branchement permanent au chargeur dans un endroit bien ventilé maintiendra automatiquement votre Power Pack en pleine charge, prêt à l'emploi.
4. Pour éviter d'endommager gravement le Power Pack, ne jamais le ranger en position déchargée.
5. Contacter votre centre de service/vendeur/distributeur agréé local pour remplacer le Power Pack et pour vous débarrasser proprement de votre ancien Power Pack.

### Power Pack

- 24V/4,5 Ah "Haute puissance"  
Étanchéité garantie Batterie sans entretien
- **IMPORTANT. JETER VOTRE POWER PACK USAGÉ EN TOUTE SÉCURITÉ. NE PAS LE DÉMONTER, LE BRÛLER OU L'INCINÉRER.**

### Remplacement du Power Pack

Votre Power Pack est non réparable. Si vous devez remplacer votre Power Pack, contactez votre centre de service ou vendeur agréé local, qui remplacera votre ancien Power Pack par un authentique Power Pack de remplacement Flymo.

### Entreposage pendant l'hiver

1. Chargez à fond pendant 24 heures avant l'entreposage d'hiver.
2. Si vous n'avez pas la possibilité de maintenir votre Power Pack en charge continue, rechargez le Power Pack tous les 3 à 4 mois pendant 24 heures pour compléter le plein de charge du Power Pack durant la période de rangement hivernal.
3. Évitez un entreposage prolongé sans recharger la batterie.
4. Entrepochez dans un endroit frais et sec.

### Chargement du Power Pack

- **IMPORTANT ! Débrancher la prise du chargeur avant de connecter ou déconnecter le Power Pack au chargeur**
- **Marche à suivre pour la charge initiale**
- **Le Power Pack doit être chargé pendant 24 heures avant toute utilisation.**
- **Recharger votre Power Pack immédiatement après chaque utilisation pour une durée totale de 24 heures.**
- **Le Power Pack peut être branché en permanence au chargeur, avec le chargeur allumé, sans craindre une surcharge.**
- **Le chargeur maintiendra automatiquement le Power Pack en pleine charge pendant la période d'inutilisation, permettant ainsi au Power Pack d'être prêt à l'emploi.**

1. Assurez-vous que le chargeur ne soit pas exposé à l'humidité.
2. S'assurer que le chargeur n'est pas exposé à l'humidité. Maintenir en permanence le chargeur et le Power Pack au sec. Maintenir le chargeur en situation bien ventilée durant le chargement.
3. S'assurer que le Power Pack est correctement positionné dans le chargeur.
4. Branchez le chargeur dans une prise électrique murale de la maison, située à proximité.
5. Le voyant lumineux est activé en continu durant le chargement.
6. Le niveau de charge maximal sera atteint en 24 heures. Pendant la charge, le chargeur chauffe. Ceci est normal et signifie qu'il fonctionne correctement.

### Rechargement de votre Power Pack

1. Recharger le Power Pack dès que la puissance de coupe de votre produit commence à faiblir et à ralentir.
2. Éviter au produit d'atteindre un niveau de décharge «extrême», c.-à-d. éviter de vider complètement le Power Pack.
3. Suivez la méthode présentée dans **Marche à suivre pour la charge initiale.**
4. Opérer le chargement du Power Pack en suivant ces conseils assurera une durée de vie maximale au Power Pack.

## Umweltinformation

Husqvarna Outdoor Products stellt Produkte unter einem Umweltmanagementsystem (ISO 14001) her. Hierbei werden Fertigungsverfahren angewandt, welche es ermöglichen, Teile auf eine umweltfreundliche Weise (soweit dies durchführbar ist) und unter der Berücksichtigung der Wiederverwertung am Ende ihrer Nutzungsdauer, herzustellen.

- Die Verpackung kann wiederverwertet werden. Kunststoffteile wurden (wo durchführbar) für eine nach Kategorien geordnete Wiederverwertung gekennzeichnet.
- Beim Entsorgen von nicht mehr zu gebrauchenden Produkten muß die Umwelt berücksichtigt werden.
- Falls erforderlich, setzen Sie sich bitte mit Ihrer örtlichen Behörde in Verbindung. Diese kann Ihnen Einzelheiten zur Entsorgung mitteilen.

### BATTERIENENTSORGUNG

- Die Batterie muß zu einer zugelassenen Kundendienststation oder Ihrer örtlichen Recyclingstation gebracht werden.
- **Nicht mehr verwendbare Batterien dürfen NICHT mit**

**dem Hausmüll entsorgt werden.**

- **Die Batterie darf NICHT in Gewässern entsorgt werden.**
- **Blei-/Säurebatterien können umweltschädigend sein und müssen deshalb über eine zugelassene Recyclingstation gemäß europäischer Vorschriften entsorgt werden.**
- **Nicht verbrennen.**

Das Symbol  auf dem Produkt bzw. auf der Produktverpackung gibt an, dass dieses Produkt nicht als Hausmüll behandelt werden darf. Zur Entsorgung ist es an einen entsprechenden Recycling-Punkt für elektrische und elektronische Geräte zu bringen. Durch die umweltgerechte Entsorgung dieses Produkts tragen Sie dazu bei, potentielle Folgeschäden an der Umwelt und Gesundheitsschäden zu verhindern. Ausführlichere Informationen über das Recycling dieses Produkts erhalten Sie auf Wunsch von Ihrem Stadt- oder Gemeinderat, den für die Hausmüllentsorgung zuständigen Behörden oder dem Geschäft, in dem Sie dieses Produkt gekauft haben.

## Veiligheidsvoorschriften



Bij verkeerd gebruik kan dit product gevaarlijk zijn! Het product kan de bediener en anderen ernstig verwonden. Om de veiligheid en doeltreffendheid van het product te garanderen is het derhalve belangrijk dat de waarschuwingen en veiligheidsinstructies gevolgd worden. Het is de verantwoordelijkheid van de bediener om de waarschuwingen en veiligheidsinstructies in deze handleiding en op het product te volgen.

### Uitleg van symbolen op het product



Waarschuwing.



Lees de handleiding voor de gebruiker aandachtig door, zodat u volledig vertrouwd bent met de verschillende bedieningselementen en de werking daarvan.

1. Het product moet altijd binnenshuis worden opgeladen en op een koele droge plaats worden opgeslagen - buiten het bereik van kinderen.
2. Gebruik alleen de lader die met de eenheid werd geleverd. Het gebruik van andere laders kan de Power Pack onherstelbaar beschadigen.
3. Laadapparaat alleen gebruiken op standaard huishoudelijke wandcontactdoos.
4. Laadapparaat en snoer niet misbruiken.
5. Laadapparaat niet gebruiken indien deze, of het snoer, beschadigd is.
6. Laadapparaat alleen binnenshuis gebruiken.
7. Laadapparaat niet buitenshuis gebruiken.
8. De Power Pack en de eenheid niet opladen of gebruiken in een omgeving met een explosieve of bijtende atmosfeer. Voorkom brand- of explosiegevaar, vermijd ruimten waar ontvlambare vloeistoffen of gassen aanwezig zijn.
9. Probeer nooit om de eenheid of de Power Pack te repareren.
10. De Power Pack niet verbranden of beschadigen. Batterijen bevatten gevaarlijke chemicaliën. Op verantwoorde wijze wegwerpen.

## Power Pack

### Verzorging van de Power Pack

1. Indien de Power Pack na verloop van tijd snel leegloopt wanneer hij 24 uur lang is opgeladen, moet de Power Pack worden vervangen.
2. Om u van een maximale gebruiksduur te verzekeren, is het raadzaam de Power Pack voor gebruik 24 uur lang op te laden, zelfs als er nog elektrische lading in de Power Pack aanwezig kan zijn.
3. Wanneer u de Power Pack altijd in een goed geventileerde ruimte op de lader laat aangesloten, is de Power Pack altijd volledig opgeladen en klaar voor gebruik.
4. Om te voorkomen dat de Power Pack onherstelbaar wordt beschadigd, mag hij nooit leeg worden opgeslagen.
5. Neem contact op met een erkend plaatselijk servicecentrum/dealer/distributeur voor een nieuwe Power Pack en voor informatie over het veilig wegwerpen van de oude Power Pack.

#### Power Pack

- 24 Volt 4.5 Amp/Uur "High Power"  
Verzorgd voor het leven Onderhoudsvrij
- **BELANGRIJK. DE OUDE POWER PACK OP VEILIGE WIJZE WEGWERPEN. NIET OPENSNIJDEN, VERBRANDEN OF VERASSEN.**

#### De Power Pack vervangen

De Power Pack kan niet worden gerepareerd. Als de Power Pack moet worden vervangen, dient u contact op te nemen met een erkend plaatselijk servicecentrum of dealer, die uw oude Power Pack zal vervangen door een nieuwe Power Pack van Flymo.

#### Winter opslag

1. 24 uur geheel opladen alvorens op te slaan.
2. Als u de Power Pack tijdens de wintermaanden niet permanent op de lader kunt laten zitten, dient u de Power Pack elke 3 à 4 maanden 24 uur lang op te laden.
3. Vermijd langdurige opslag zonder opnieuw op te laden.
4. Bewaren op een koele en droge plaats.

### De Power Pack opladen

- **BELANGRIJK! Sluit de lader van de elektrische voeding af alvorens de Power Pack op de lader aan te sluiten.**

#### Eerste laad procedure

- **De Power Pack dient voor gebruik 24 uur lang te worden opgeladen.**
- **U dient de Power Pack na elk gebruik onmiddellijk 24 uur lang op te laden.**
- **De Power Pack kan permanent op de lader blijven aangesloten, met de lader ingeschakeld, zonder dat u zich zorgen hoeft te maken dat de Power Pack te veel wordt opgeladen.**
- **De lader zal de Power Pack tijdens opslag automatisch opladen, zodat hij altijd klaar voor gebruik is.**

1. Het laadapparaat alleen binnenshuis gebruiken.
2. Zorg dat de lader niet aan vocht wordt blootgesteld. De lader en de Power Pack moeten altijd droog worden gehouden. Zorg tijdens het laden voor voldoende ventilatie rondom de lader.
3. Zorg dat de Power Pack altijd correct in de lader wordt geplaatst.
4. Laadapparaat aansluiten op een geschikte huishoudelijke wandcontactdoos en inschakelen.
5. Het indicatorlampje zal tijdens het laden onafgebroken gloeien.
6. De accu is geheel opgeladen in 24 uur. Gedurende het opladen wordt het laadapparaat warm. Dit is normaal en betekent dat het laadapparaat correct werkt.

#### De Power Pack opnieuw opladen

1. Laad de Power Pack opnieuw op zodra de snoeikracht van het product begint af te nemen.
2. Voorkom dat het product 'diep' wordt ontladen, met andere woorden voorkom dat de Power Pack helemaal leeg raakt.
3. Volg de procedure als beschreven in de **Eerste laad procedure**.
4. Wanneer u de Power Pack in overeenstemming met deze instructies oplaadt, bent u verzekerd van een maximale gebruiksduur van de Power Pack.

## Informatie met betrekking tot het milieu

De producten van Husqvarna Outdoor Products worden geproduceerd volgens EMS (ISO 14001), waarbij, waar dit uitvoerbaar is, gebruik wordt gemaakt van componenten die zijn geproduceerd op de meest milieuvriendelijke manier volgens de werkwijzen van het bedrijf en met de mogelijkheid om aan het einde van de levensduur van het product gerecycled te worden.

- \* De verpakking kan gerecycled worden en plastic componenten zijn van een label voorzien (voor zover dat mogelijk was) voor recycling of categorie.
- \* Milieubewuste overwegingen dienen mee te spelen bij het weggoeden van een product aan het einde van de levensduur.
- \* Indien nodig, kunt u contact opnemen met de gemeentelijke autoriteit voor informatie over de verwerking.

#### VERWERKING VAN ACCU'S

- De accu dient naar een erkend onderhoudsbedrijf of naar uw plaatselijke recyclingstation te worden gebracht.
- **Gooi lege accu's NIET weg bij het huishoudelijk afval.**

- **Gooi een accu NIET weg in water.**
- **Loodzwevelzuuraccu's kunnen schadelijk zijn voor het milieu en dienen te worden verwerkt via de erkende recyclingfaciliteit in overeenstemming met de Europese regelgeving.**
- **NIET verbranden.**

Het symbool  op het product of de verpakking betekent dat dit product niet mag worden behandeld als gewoon huishoudelijk afval, maar in plaats daarvan moet worden ingeleverd bij het punt voor recycling van elektrische en elektronische apparatuur. Door dit product correct te verwijderen helpt u om de negatieve gevolgen die een verkeerde verwerking van dit product kan hebben voor het milieu en de gezondheid te voorkomen. Voor verdere informatie over recycling van dit product kunt u contact opnemen met uw gemeente, de relevante dienst voor de verwerking van huishoudelijk afval of de winkel waar u het product hebt gekocht.

## Sikkerhet



Hvis ditt produkt ikke blir brukt på forsvarlig måte, kan det være farlig! Ditt produkt kan forårsake alvorlig personskade, både på deg selv og andre, og advarslene og sikkerhetsinstruksene må følges for å sikre en rimelig grad av sikkerhet og effektivitet ved bruk av produktet. Det er brukerens ansvar å følge advarslene og sikkerhetsinstruksene i denne brukermanualen og på produktet.

### Forklaring av symbolene på produktet



Advarsel



Les bruksanvisningen nøye for å være sikker på at du er kjent med samtlige betjeningsknapper og hvordan de virker.

1. Produktet må alltid lades innendørs og oppbevares kjølig og tørt - utliggjelig for barn.
2. Bruk kun laderen som følger med enheten. Bruk av andre ladere kan føre til permanent skade på Power Pack
3. Laderen må bare kobles til en vanlig stikkontakt.
4. Laderen eller ladekabelen må aldri misbrukes.
5. Laderen må ikke brukes hvis den eller kabelen er skadet.
6. Laderen må kun brukes innendørs.
7. Laderen må ikke brukes utendørs.
8. Power Pack må ikke lades eller enheten må ikke brukes i et eksplosivt eller korrosivt miljø. Unngå områder hvor brennbare væsker eller gasser er til stede for å avverge brann eller eksplosjon.
9. Gjør ikke forsøk på å reparere enheten inkludert Power Pack .
- 10 Power Pack må ikke destrueres eller ødelegges. Batteriene inneholder farlige kjemikalier. Deponer batteriene hensiktsmessig.

## Power Pack

### Ettersyn av Power Pack

1. Hvis Power Pack utlader seg hurtig etter en fullstendig 24 timers ladeperiode, skift ut Power Pack med en ny.
2. Det vil være litt strøm igjen på Power Pack men for å sikre maksimum arbeidstid, sett Power Pack på 24 timers lading igjen før bruk.
3. En permanent tilkøpling til laderen, i et godt ventilert område, vil automatisk holde Power Pack fullt oppladet og klar til bruk.
4. For å forbygge permanent skade på Power Pack må den aldri bli oppbevart utladet.
5. Ta kontakt med godkjent servicesenter/forhandler/distributør på stedet for å få en Power Pack bytteenhet og for å sikre trygg deponering av gammel Power Pack.

### 6. Power Pack

24 volt, 4,5 ampere/time "High Power"  
Levetidsforseglet Vedlikeholdsfritt

- **VIKTIG. GAMMEL POWER PACK SKAL DEPONERES SIKKERT OG TRYGT. DEN MÅ IKKE KUTTES ÅPEN, BRENNES ELLER DESTRUIERES.**

### Power Pack bytteenhet

En Power Pack er ureparerbar. Skulle du trenge å bytte ut en Power Pack, ta kontakt med godkjent servicesenter eller forhandler på stedet som vil bytte ut gammel Power Pack med en ny original Flymo Power Pack.

### Bortsetting for vinteren

1. Lad batteriet i 24 timer før kantklipperen settes bort for vinteren.
2. Hvis du ikke har mulighet for å la Power Pack være på permanent lading, sett Power Pack på fullstendig 24 timers lading hver 3. til 4. måned for å ha strøm på Power Pack under oppbevaring om vinteren.

3. Kantklipperen må ikke settes bort i lengre tid uten at batteriet lades opp.

4. Kantklipperen må oppbevares på et kjølig og tørt sted.

### Lade Power Pack

- **VIKTIG !. Slå laderen av på stikkontakten før Power Pack frakoples eller tilkoples laderen.**

### Førstegangs lading

- **Power Pack skal være på 24 timers lading før bruk.**
- **Etter buk skal Power Pack omgående settes på fullstendig 24 timers lading.**
- **Power Pack kan være tilkoplest laderen permanent, med laderen slått på, uten fare for overlading.**
- **Laderen vil automatisk holde Power Pack i ladet tilstand under oppbevaring for at den skal være klar til bruk.**

1. Laderen må bare brukes innendørs.
2. Forsikre deg om at laderen ikke er utsatt for fuktighet. Lader og Power Pack skal alltid holdes tørr. Laderen skal brukes hvor det er god utlufting under lading.
3. Forsikre deg om at Power Pack er plassert korrekt i laderen.
4. Stikk laderens støpsel inn i en egnet, vanlig stikkontakt.
5. Indikatorlampen er alltid tent i ladeperioden.
6. Batteriet vil være helt ladet etter 24 timer. Laderen blir varm under lading, dette er helt normalt og viser at den virker som den skal.

### Lade Power Pack på nytt

1. Lad Power Pack på nytt så snart arbeidsstrømmen for produktet begynner å avta og hastigheten reduseres.
2. Bruk ikke produktet til Power Pack er fullstendig utladet.
3. Gå frem som beskrevet under "Førstegangs lading".
4. Lading av Power Pack ved å følge disse instruksjonene, gir maksimal levetid på Power Pack.

## Miljøinformasjon

Husqvarna Outdoor Products produseres i henhold til et miljøhåndteringssystem (Environmental Management System) (ISO 14001) som benyttes, hvor det er praktisk mulig, komponenter som er fremstilt på en måte som tar mest mulig hensyn til miljøet, i henhold til selskapets retningslinjer og med mulighet for gjenvinning (resirkulering) når produktets brukstid er slutt.

- Emballasjen kan gjenvinnes, og deler av plast er merket (hvor det er praktisk mulig) for kategorisert gjenvinning.
- Det må vises hensyn overfor miljøet når et produkt skal kastes.
- Om nødvendig ta kontakt med lokale myndigheter for mer informasjon.

### KASTING AV BATTERIER

- Batterier skal tas til et godkjent Servicesenter eller din lokale miljøstasjon (gjenvinningsstasjon).
- **Brukte batterier må IKKE kastes i husholdningsavfallet.**

- **Batterier må IKKE kastes i vann.**
- **Bly/syre batterier kan være skadelige og skal kastes via godkjent gjenvinningsssystem i henhold til europeisk regelverk.**
- **Må IKKE brennes.**

Symbolet på  produktet eller på produktets innpakning angir at dette produktet bør muligens ikke bli behandlet som husholdningsavfall. Det skal i stedet bli levert inn på et egnet samlepunkt for gjenvinning av elektrisk og elektronisk utstyr. Ved å forsikre deg om at dette produktet er deponert korrekt, hjelper du med å forebygge negative virkninger på miljøet og menneskelig helse, som ellers kan bli forårsaket av uhenksom og uavsluttet avfallshåndtering av dette produktet. For mer detaljert informasjon om gjenvinning av dette produktet, vennligst ta kontakt med kommunekontoret på stedet, renovasjonstjenesten for husholdningsavfall, eller butikken hvor du kjøpte produktet.

## Varoimenpiteet



Tämä kone voi vääriinikäytettynä olla vaarallinen! Se saattaa aiheuttaa vakavia vammoja sekä käyttäjälle että muille ihmisille. Varoituksia ja turvallisuusohjeita täytyy noudattaa riittävän turvallisuuden ja tehokkuuden varmistamiseksi. Koneenkäyttäjää on vastuussa tässä oppaassa ja itse koneessa annettujen varoitusten ja turvallisuusohjeiden noudattamisesta.

### Koneessa olevien merkkin selitykset



Varoitus



Lue käyttöohjeet huolellisesti varmistaaksesi, että olet ymmärtänyt mitä kaikki säädinviivat tekevät.

1. Suorita lataus aina sisätiloissa ja säilytä laitetta viileässä ja kuivassa paikassa - poissa lasten ulottuvilta.
2. Käytä ainoastaan laitteen mukana toimitettua laturia. Muun laturin käyttö voi vahingoittaa Power Pack -akkuja pysyvästi.
3. Kytke latauslaite ainoastaan tavalliseen verkkopistorasiaan.
4. Käytä latauslaitetta ja latausjohtoa vain niiden oikeisiin tarkoituksiin.
5. Älä käytä latauslaitetta, jos se tai sen johto on vioittunut.
6. Käytä latauslaitetta ainoastaan sisätiloissa.
7. Älä käytä latauslaitetta ulkotiloissa.
8. Älä lataa Power Pack -akkuja tai käytä laitetta räjähdysalttiissa tai syöpymistä aiheuttavassa ympäristössä. Tulipalon tai räjähdyksen välttämiseksi vältä sellaisia paikkoja, missä on tulenarkoja nesteitä tai kaasuja.
9. Älä yritä korjata laitetta tai Power Pack -akkuja.
10. Älä polta tai riko Power Pack -akkuja. Akut sisältävät vaarallisia kemikaaleja. Hävitä asianmukaisesti.

## Power Pack -akku

### Power Pack-akun huolto

1. Jos Power Pack -akku ajan myötä tyhjenee 24-tunnin latauksen jälkeen, vaihda se uuteen.
  2. Power Pack -akussa on jonkin verran latausta, mutta jotta se toimisi mahdollisimman pitkään, lataa akkuja 24 tuntia ennen käyttöä.
  3. Kun Power Pack -akku pidetään jatkuvasti laturissa hyvin ilmastoidussa tilassa, se pysyy automaattisesti täydessä latauksessa ja käyttövalmiina.
  4. Jottei Power Pack -akku vahingoittuisi pysyvästi, älä koskaan säilytä sitä tyhjänä.
  5. Ota yhteyttä paikalliseen huoltopisteeseen/jälleenmyyjään, kun tarvitset uuden Power Pack -akun tai kun vanha täytyy hävittää
  6. **Power Pack -akku**  
24 V 4,5 Ah "High Power" -suurtehoakku  
Käyttöiäksi suljettu kotelo Ei kaipaa huoltoa
- **TÄRKEÄÄ. HÄVITÄ VANHA POWER PACK -AKKU TURVALLISESTI. ÄLÄ AVAA TAI POLTA SITÄ.**

### Power Pack-akun vaihto

Tätä Power Pack -akkuja ei voi korjata. Jos Power Pack -akku täytyy vaihtaa, ota yhteyttä paikalliseen huoltopisteeseen tai jälleenmyyjään, joka vaihtaa sen aitoon Flymo -akkuun.

### Säilytys talven yli

1. Anna akun latautua 24 tunnin ajan ennen kuin asetat leikkurin talvisäilöön.
2. Jos et voi pitää Power Pack -akkuja jatkuvasti latauksessa, lataa se uudelleen 3-4 kuukauden välein 24 tuntia kerrallaan, jotta akussa pysyisi lataus talvivarastoinnin aikana.
3. Vältä pitämästä trimmeriä säilössä pitkään lataamatta sitä välillä.
4. Säilytä trimmeriä viileässä ja kuivassa paikassa.

### Power Pack-akun lataaminen

- **TÄRKEÄÄ!** Katkaise laturista virta tai ota Power Pack -akku irti laturista.

### Alkulataus

- Power Pack -akku tulisi ladata 24 tuntia ennen käyttöä.
- Lataa Power Pack -akkuja 24 tuntia välittömästi jokaisen käyttökerran jälkeen .
- Power Pack -akku voidaan jättää pysyvästi laturiin virran ollessa päällä laturissa ilman, että siitä olisi haittaa akulle.
- Laturi pitää Power Pack -akun latauksessa automaattisesti varastoinnin aikana, jolloin akku on aina käyttövalmis.

1. Käytä latauslaitetta ainoastaan sisätiloissa.
2. Varmista, että laturi ei joudu kosketukseen kosteuden kanssa. Pidä laturi ja Power Pack -akku kuivana. Varmista, että laturi on hyvin ilmastoidussa paikassa latauksen aikana.
3. Varmista, että Power Pack-akku on kunnolla kiinni laturissa.
4. Kytke latauslaite (G1) sopivaan seinäpistorasiaan ja kytke toimintaan.
5. Merkkivalo palaa jatkuvasti latauksen aikana.
6. Akun latautuminen täyteen vie 24 tuntia. Latauslaite kuuneee latautuminen aikana. Tämä on aivan normaalia ja osoittaa, että latauslaite toimii oikein.

### Power Pack -akun uudelleenlataaminen

1. Lataa Power Pack -akku uudelleen heti kun laitteen leikkausteho alkaa heikentyä ja toiminta hidastua.
2. Älä päästä Power Pack -akkuja purkautumaan kokonaan.
3. Seuraa akkulatauksen yhteydessä annettuja latausohjeita.
4. Power Pack -akun käyttöikä pitenee, kun se ladataan näiden ohjeiden mukaisesti.

## Ympäristöietoa

Husqvarna Outdoor Products 'n tuotteet on valmistettu ISO 14001-ympäristöjärjestelmän mukaisesti. Tuotteet on valmistettu mahdollisimman ympäristöystävällisistä osista Husqvarna OY:n toimintaohjeiden mukaisesti. Tuotteet voidaan hävittää kierrättämällä.

- Pakkausmateriaalit ovat kierrätettäviä. Muoviosissa kierrätysmerkinnät lajitteleva varten.
- Ota ympäristöasiat huomioon hävitäessäsi tuotetta.
- Mikäli tarpeen, paikalliset viranomaiset antavat hävittämistä koskevia neuvoja.

### AKUN HÄVITTÄMINEN

- Akku tulisi viedä hyväksytyyn huoltopisteeseen tai paikalliseen kierrätyskeskukseen.
- **ÄLÄ hävitä käytettyä akkuja talousjätteiden mukana**
- **ÄLÄ hävitä akkuja vesistöön.**
- **Lyijy/happoakut saattavat olla vahingollisia ja ne**

**tulee hävittää hyväksytyjä menetelmiä noudattaen Euroopan määräysten mukaisesti**

- **Ei saa polttaa**



Tuotteessa tai pakkauksessa oleva -merkki tarkoittaa, että tätä tuotetta ei voi hävittää talousjätteiden tavoin. Sen sijaan se täytyy viedä käsiteltäväksi asianmukaiseen sähkö- ja elektronisten laitteiden kierrätyspisteeseen. Kun hävität tämän tuotteen asianmukaisesti, autat estämään ympäristölle ja ihmisille mahdollisesti aiheuttamia haitallisia jälkeisurauksia, joita saattaa syntyä, jos tämä tuote hävitetään väärällä tavalla. Tarkempia tietoja tämän tuotteen kierrätyksestä saat ottamalla yhteyttä paikalliseen kunnanvirastoon, kotitalouksen jätepalveluun tai liikkeeseen, josta ostit tuotteen.

## Säkerhetsföreskrifter



Om du inte använder din maskin på rätt sätt kan den vara farlig! Din maskin kan orsaka allvarlig skada på användaren och andra. Du måste följa varningarna och säkerhetsinstruktionerna för att vara säker på att du använder din maskin på ett så säkert och effektivt sätt som möjligt. Operatören är ansvarig för att följa varningarna och säkerhetsinstruktionerna i denna handbok och maskinen.

### Förklaring av symbolerna på din maskin



Varning



Läs användarinstruktionerna noggrant så att Du är säker på att Du förstår alla kontrollorgan och vad de är för.

- Ladda alltid produkten inomhus och förvara den på sval torr plats utom räckhåll för barn.
- Använd endast den laddare som medföljer enheten. Användning av annan laddare kan innebära permanenta skador på din Power Pack
- Anslut batteriladdaren endast till normalt hushållsuttag (220V).
- Handskas varsamt med batteriladdaren och dess anslutningsladd.
- Använd ej batteriladdaren om den eller dess sladd är skadad.
- Batteriladdaren är endast avsett för inomhusbruk.
- Använd inte batteriladdaren utomhus.
- Ladda inte Power Pack eller använd enheten i en explosiv eller korrosiv miljö. Undvik områden där det finns brandfarliga vätskor eller gaser närvarande för att undvika att starta en brand eller explosion.
- Försök inte reparera enheten eller Power Pack .
- Elda inte upp eller bryt upp Power Pack. Batterierna innehåller farliga kemikalier. Gör dig av med enheten på lämpligt sätt.

## Power Pack

### Vård av Power Pack

- Om Power Pack över en tidsperiod urladdas efter en laddning över ett dygn, måste Power Pack bytas ut.
- Det kommer att finnas viss laddning kvar i Power Pack, men för att vara säker på maximal körtid, ladda upp din Power Pack under ett dygn före användning.
- Permanent anslutning till laddaren i en väl ventilerad lokal kommer automatiskt att hålla din Power Pack fullt laddad och klar för användning.
- För att förhindra permanent skada på Power Pack, låt aldrig enheten ligga oladdad..
- Kontakta ditt lokala, godkända servicecentra/återförsäljare/distributör för en ny Power Pack och för att göra dig av med din gamla Power Pack på ett lämpligt sätt..
- Power Pack**  
24 V, 4,5 Ah High Power" = "Högenergi"  
Helförseglat Inget underhåll krävs
- VIKTIGT GÖR DIG AV MED DIN GAMLA POWER PACK PÅ LÄMPLIGT SÄTT. SKÄR INTE UPP ELLER ELDA UPP DEN.**

### Utbyte av Power Pack

Din Power Pack kan inte repareras. Om din Power Pack behöver bytas ut, kontakta ditt godkända servicecentra eller handlare som byter ut din gamla Power Pack mot en genuin Flymo Power Pack.

### Vinterförvaring

- Fulladda i 24 timmar före vinterförvaring.
- Om du inte kan lämna din Power Pack på permanent laddning, ladda upp Power Pack var tredje till fjärde månad under ett helt dygn för att fylla på laddningen i din Power Pack under vinterförvaring.
- Undvik långtidsförvaring utan återuppladdning.
- Förvara på ett svalt torrt ställe.

### Laddning av Power Pack

- VIKTIGT ! Slå ifrån laddaren vid vägguttagen innan du ansluter eller kopplar bort Power Pack till/från laddaren (endast Storbritannien).**
- Tillvägagångssättet vid första uppladdning**
- Batteriet ska laddas i 24 timmar före användningen.**
- Power Pack skall laddas under ett helt dygn före användning.**
- Ladda upp din Power Pack omedelbart efter varje användning under ett helt dygn.**
- Power Pack kan lämnas permanent ansluten till laddaren utan risk för överladdning.**
- Laddaren kommer automatiskt att hålla Power Pack laddad under förvaring och säkerställer att Power Pack är klar för användning.**

- Laddning bör ske inomhus.
- Se till att laddaren inte utsätts för fukt. Håll alltid laddaren och Power Pack torr. Förvara laddaren i en väl ventilerad lokal under laddning.
- Se till att Power Pack är rätt placerad i laddaren.
- Anslut laddaren till det här för avsedda vägguttaget och slå på strömmen.
- Indikatorlampan är alltid tänd under laddning.
- Full laddning uppnås på 24 timmar. Aggregatet blir varmt vid laddning. Det är helt normalt och betyder, att det fungerar som det skall.

### Återuppladdning av Power Pack

- Ladda upp Power Pack så snart skärkraften på din produkt börjar minska.
- Undvik att köra laddningen i botten, dvs undvik att ta ut all laddning ur din Power Pack.
- Följ det tillvägagångssätt, som anges för den första uppladdningen.
- Om du följer dessa instruktioner för laddning av din Power Pack kommer din enhet att få maximal livslängd.

## Miljöinformation

Husqvarna produkter för användning utomhus tillverkas enligt ett miljöstyrningssystem (ISO 14001) där vi, när så är praktiskt möjligt, använder komponenter som tillverkas enligt företagets metoder på ett sätt som tar hänsyn till miljömässiga faktorer och med möjlighet för återvinning när produkten ej längre är användbar.

- Förpackningen kan återvinnas och plastdelarna har märkts (där så är praktiskt möjligt) för sortering för återvinning.
- Man måste ta hänsyn till miljön när man gör sig av med en produkt som ej längre är användbar.
- Om ej nödvändigt, kontakta Din lokala myndighet för information om hur Du skall göra dig av med produkten.

### BORTSKAFFNING AV BATTERI

- Batteriet skall lämnas in till en godkänd servicedepå eller till Din lokala återvinningsstation.
- Lägg INTE ett använt batteri tillsammans med hushållsoppor**

- Kasta aldrig batterier i vattendrag.**
- Bly/syra-batterier kan vara skadliga och skall bortscaffas genom ett godkänt återvinningsföretag i enlighet med europeiska bestämmelser.**
- Får ej förbrännas.**

Symbolen  på produkten eller dess förpackning indikerar att denna produkt ej kan hanteras som hushållsavfall. Den skall i stället överlämnas till passande återvinningsstation för återvinning av elektrisk och elektronisk utrustning. Genom att se till att denna produkt omländas ordentligt kan du hjälpa till att motverka potentiella negativa konsekvenser på miljö och människor, vilka annars kan orsakas genom oriktig avfallshantering av denna produkt. För mer detaljerad information om återvinning av denna produkt, kontakta din kommun, din hushållsavfallsservice eller affären där du köpte produkten.

## Sikkerhedsregler



Hvis produktet anvendes forkert, kan det være farligt. Produktet kan forårsage alvorlige skader på brugeren og andre. Advarsler og sikkerhedsanvisninger skal overholdes for at sikre sikkerhed og effektivitet ved brug af produktet. Brugeren har ansvaret for at overholde advarsler og sikkerhedsanvisninger i denne manual og på produktet.

### Forklaring af symboler på produktet



Advarsel



Læs brugsvejledningen omhyggeligt, så De lærer betjeningsgrebene og deres funktioner at kende.

1. Produkterne skal altid oplades inden døre og opbevares på et køligt og tørt sted - utilgængeligt for børn.
  2. Brug kun den oplader, der følger med maskinen.
  3. Brug du en anden oplader, kan det resultere i varig beskadigelse af Power Pack'en.
  3. Brug kun opladeren sammen med elektriske standard stikkontakter til boliger.
  4. Pas på ikke at beskadige opladeren eller opladerledningen.
  5. Brug aldrig opladeren, hvis denne eller ledningen er beskadiget.
  6. Brug kun opladeren indendørs.
  7. Opbevar og oplad maskinen på et køligt, tørt sted med god ventilation, uden for børns rækkevidde.
  8. Du må aldrig oplade Power Pack'en eller bruge maskinen i eksplosive eller korroderende miljøer. Undgå områder hvor der findes antændelige væsker eller gasser, for at undgå brand eller eksplosion.
  9. Prøv aldrig at reparere maskinen eller Power Pack'en.
  - 10 Power Pack'en må ikke brændes eller destrueres..
- Batterier indeholder farlige kemikalier. Bortskaffelse skal foretages på korrekt vis.

## Power Pack

### Pleje af Power Pack

1. Hvis Power Pack'en i længere tid løber hurtigt ud efter en fuld 24-timers opladning, er det nødvendigt at udskifte Power Pack'en.
2. Power Pack'en vil stadig være lidt opladet men for at opnå mest mulig driftstid, skal Power Pack'en genoplades i 24 timer før brug.
3. Permanent tilslutning til opladeren i et velventileret rum vil automatisk holde Power Pack'en helt opladet og klar til brug.
4. Du kan undgå permanent beskadigelse af Power Pack'en ved aldrig at opbevare den i afladet tilstand.
5. Kontakt dit lokale godkendte servicecenter/forhandler/distributør angående en ny Power Pack og for at bortskaffe den gamle Power Pack, på sikker vis

#### Power Pack

- 24 Volt 4.5 amp/t "High Power"  
Forseglet for livstid Vedligeholdelsesfri
- **VIGTIGT. KASSER DIN GAMLE POWER PACK PÅ SIKKER VIS. MÅ IKKE BRÆNDES, SKÆRES OP ELLER PÅ ANDEN MÅDE DESTRUERES.**

#### Udskiftning af Power Pack

Power Pack'en kan ikke serviceres. Hvis det er nødvendigt at udskifte din Power Pack skal du kontakte dit lokale godkendte servicecenter eller forhandler, som vil udskifte din gamle Power Pack med en ny, original Flymo Power Pack.

#### Vinteropbevaring

1. Oplad græstrimmeren i fulde 24 timer før den lægges til vinteropbevaring.
2. Hvis du ikke kan efterlade Power Pack'en til permanent opladning, skal Power Pack'en genoplades hver 3. til 4. måned i fulde 24 timer for at toppe Power Pack'en op til opbevaring vinteren over.
3. Undgå længere tids opbevaring uden genopladning.
4. Opbevar græstrimmeren på et køligt og tørt sted.

### Opladning af Power Pack

- **VIGTIGT! Sluk for opladeren ved stikkontakten, før Power Pack'en tilsluttes til eller afbrydes fra opladeren**

#### Fremgangsmåde ved første opladning

- Power Pack'en skal lades op i 24 timer før brug.
- Genoplad Power Pack'en med det samme efter brug i den fulde 24 timers opladningsperiode.
- Power Pack'en kan være tilsluttet til opladeren permanent, når opladeren er slået til, uden fare for overopladning.
- Opladeren vil automatisk holde Power Pack'en ladet op under opbevaring og sikre, at Power Pack'en er klar til brug.

1. Brug kun opladeren indendørs.
2. Sørg for, at opladeren ikke udsættes for fugt. Hold hele tiden opladeren og Power Pack'en tørre. Hold opladeren godt ventileret under opladning.
3. Sørg for, at Power Pack'en er sat rigtigt i opladeren.
4. Tilslut opladeren til en passende stikkontakt og tænd for strømmen.
5. Indikatorlampen lyser konstant under opladning.
6. Full opladning opnås på 24 timer. Under opladning vil opladeren blive varm. Dette er ganske normalt og betyder, at opladeren fungerer korrekt.

#### Genopladning af Power Pack

1. Genoplad Power Pack'en så snart maskinens klippekraft begynder at svækkes og blive langsom.
2. Undgå at aflade produktet helt, dvs. undgå at køre Power Pack'en helt flad.
3. Følg samme fremgangsmåde som beskrevet i "Fremgangsmåde ved første opladning".
4. Opladning af Power Pack'en i overensstemmelse med disse anvisninger skulle sikre Power Pack'en maksimal levetid.

## Miljømæssige Oplysninger

Husqvama Outdoor Products er fremstillet i henhold til et miljøstyringssystem (ISO 14001), der, hvor det er praktisk muligt, anvender komponenter, som fremstilles på den mest ansvarlige vis miljømæssigt, i overensstemmelse med virksomhedsprocedurer og med mulighed for genbrug i slutningen af produktets levetid.

- Emballagen kan genbruges, og plastikkomponenter er mærket (hvor det er praktisk muligt) med henblik på kategoriseret genbrug.
- Miljøbevidsthed er en vigtig faktor ved bortskaffelse af produkter, der er slidt op.
- Kontakt om nødvendigt Deres lokale myndigheder for at få oplysninger om bortskaffelse.

#### BATTERIBORTSKAFFELSE

- Batteriet skal afleveres hos et godkendt servicecenter eller på Deres lokale genbrugsstation.
- **Smid IKKE brugte batterier ud med husholdningsaffald**

- **Smid IKKE batterier i vand.**
- **Blybatterier kan være skadelige og bør bortskaffes ved hjælp af det godkendte genbrugsmiddel i overensstemmelse med europæisk lovgivning.**
- **Må IKKE antændes**

Symbol  på produktet eller emballagen angiver, at dette produkt ikke må behandles som almindeligt husholdningsaffald. Det skal i stedet indleveres på en genbrugsstation, hvor man tager sig af elektrisk og elektronisk udstyr. Når du bortskaffer dette produkt korrekt, er du med til at forhindre den negative indvirkning, der ellers kan være på sundhed og miljø. Du kan få yderligere oplysninger om genbrug af dette produkt ved at kontakte de lokale myndigheder, dit renoveringsselskab eller den butik, hvor produktet er købt.

## Precauciones de seguridad



¡Si no usa el aparato correctamente podría ser peligroso! Su aparato podría causar lesiones serias al operario y a los demás. Deberá seguir con cuidado las instrucciones de aviso y seguridad para asegurar una seguridad razonable y la eficiencia de funcionamiento de su aparato. El operario es responsable de seguir las instrucciones de aviso y de seguridad en este manual y en el aparato.

### Explicación de los símbolos en su aparato



Atención



Lea las instrucciones del usuario con atención para asegurarse de que comprende todos los controles y para qué sirven

1. Siempre cargar el producto bajo cubierto y guardar en un lugar seco y fresco - fuera del alcance de niños.
2. Utilice sólo el cargador provisto con la unidad. Si utiliza un cargador diferente podría dañar permanentemente el Power Pack.
3. Use el cargador solamente con tomas eléctricas domésticas estándares.
4. No haga mal uso del cargador o del cordón del cargador.
5. No use el cargador en el caso de que el cargador o el cordón del cargador estén averiados.
6. Use el cargador sólo dentro de la casa.
7. No use el cargador al aire libre.
8. No cargue el Power Pack ni use la unidad en un ambiente explosivo o corrosivo. Evite las zonas en que se encuentren presentes líquidos o gases inflamables para evitar que se produzca fuego o explosión.
9. No intente reparar la unidad que incluye el Power Pack.
10. No incinere ni destruya el Power Pack. Las baterías contienen productos químicos peligrosos. Deshágase de ellas correctamente.

## Power Pack

### Cuidado del Power Pack

1. Si durante un período de tiempo, observa que se descarga el Power Pack después de haberlo cargado durante 24 horas, necesitará reemplazarlo.
  2. El Power Pack contiene siempre algo de carga, pero para asegurar el tiempo de funcionamiento máximo, recargue el Power Pack durante 24 horas antes de usarlo.
  3. Una conexión permanente con el cargador en una zona bien ventilada, mantendrá automáticamente el Power Pack totalmente cargado y listo para usarlo.
  4. Para evitar dañar permanentemente el Power Pack, no lo almacene nunca en condición descargada.
  5. Contacte con su centro local de servicio aprobado/vendedor/distribuidor para obtener un Power Pack de repuesto y entregarle su Power Pack viejo para que se deshaga de él correctamente.
  6. **Power Pack**  
24 voltios 4.5 Amp/Hora "Alta potencia"  
Hermética No necesita mantenimiento
- **¡IMPORTANTE..DESHÁGASE DE SU POWER PACK VIEJO CON SEGURIDAD. NO LO CORTE PARA ABRIRLO NI LO QUEME O INCINERE.**

### Sustitución del Power Pack

El Power Pack no se puede servir. Si necesita sustituir el Power Pack, contacte con su centro local de servicio aprobado o con el vendedor para sustituir el Power Pack viejo con un Flymo de repuesto genuino.

### Almacenamiento durante el invierno

1. Cargue totalmente durante 24 horas para almacenar durante el invierno.
2. Si no puede dejar el Power Pack permanentemente cargando, recargue el Power Pack cada 3 ó 4 meses durante un período completo de carga de 24 horas para almacenarlo durante el invierno.
3. Evite el almacenamiento prolongado sin recargar la batería.
4. Almacene en un lugar fresco y seco.

### Carga del Power Pack

- **¡IMPORTANTE! Desenchufe primero el cargador antes de conectar o desconectar el Power Pack al cargador.**

#### Procedimiento inicial de carga

- **El Power Pack debe cargarse durante 24 horas antes de usarlo.**
- **Recargue el Power Pack inmediatamente después de cada uso durante las 24 horas de período de carga.**
- **El Power Pack debe dejarse conectado al cargador permanentemente, con el cargador enchufado, sin miedo de sobrecargarlo.**
- **El cargador mantendrá automáticamente cargado el Power Pack durante el almacenamiento y asegurará que esté listo para ser usado.**

1. Use el cargador únicamente en el interior de la casa.
2. Asegúrese de que el cargador no esté expuesto a la humedad. Mantenga el cargador bien ventilado cuando esté cargando el Power Pack.
3. Asegúrese de que el Power Pack esté correctamente enchufado en el cargador.
4. Enchufe el cargador en una adecuada toma eléctrica de pared doméstica.
5. La luz indicadora está encendida continuamente cuando está cargando.
6. La carga completa se logrará en 24 horas. Durante la carga el cargador se calienta. Esto es normal y significa que el cargador está funcionando correctamente.

#### Recarga del Power Pack

1. Recargue el Power Pack tan pronto como se reduzca la potencia de corte o la velocidad de su aparato.
2. Evite que el aparato llegue a una descarga "profunda", es decir, evite descargar el Power Pack completamente.
3. Siga el procedimiento descrito en el Procedimiento inicial de carga.
4. Cargar el Power Pack como se indica en estas instrucciones garantizará su duración máxima.

## Miljømæssige Oplysninger

Husqvarna Outdoor Products er fremstillet i henhold til et miljøstyringssystem (ISO 14001), der, hvor det er praktisk muligt, anvender komponenter, som fremstilles på den mest ansvarlige vis miljømæssigt, i overensstemmelse med virksomhedsprocedurer og med mulighed for genbrug i slutningen af produktets levetid.

- Emballagen kan genbruges, og plastikkomponenter er mærket (hvor det er praktisk muligt) med henblik på kategoriseret genbrug.
- Miljøbevidsthed er en vigtig faktor ved bortskaftelse af produkter, der er slidt op.
- Kontakt om nødvendigt Deres lokale myndigheder for at få oplysninger om bortskaftelse.

### BATTERIBORTSKAFFELSE

- Batteriet skal afleveres hos et godkendt servicecenter eller på Deres lokale genbrugsstation.
- **Smid IKKE brugte batterier ud med husholdningsaffald**

- **Smid IKKE batterier i vand.**
- **Blybatterier kan være skadelige og bør bortskaftes ved hjælp af det godkendte genbrugsmiddel i overensstemmelse med europæisk lovgivning.**
- **Må IKKE anvendes**

Symbolet  på produktet eller emballagen angiver, at dette produkt ikke må behandles som almindeligt husholdningsaffald. Det skal i stedet indleveres på en genbrugsstation, hvor man tager sig af elektrisk og elektronisk udstyr. Når du bortskafter dette produkt korrekt, er du med til at forhindre den negative indvirkning, der ellers kan være på sundhed og miljø. Du kan få yderligere oplysninger om genbrug af dette produkt ved at kontakte de lokale myndigheder, dit renoveringsselskab eller den butik, hvor produktet er købt.

## Precauções de segurança



Se não for utilizada com cuidado esta máquina pode ser perigosa e causar lesões graves ao operador ou a terceiros pelo que os avisos e instruções de segurança deverão ser seguidos rigorosamente. Só assim assegurará condições razoáveis de segurança e eficiência no uso deste apaparador de relva. O operador é responsável pela observância dos avisos e instruções contidos neste manual e na própria máquina.

### Explicação dos Símbolos do Seu Produto



Cuidado



Leia as instruções do utilizador cuidadosamente para ter a certeza de que compreende todos os controlos e a sua função

1. Carregue sempre o seu produto dentro de casa e guarde-o num local seco e frio - fora do alcance das crianças.
2. Utilize apenas o carregador fornecido com a sua unidade. Se utilizar qualquer outro carregador pode danificar permanentemente o Power Pack.
3. Utilize o carregador ligando-o apenas a tomadas de corrente domésticas.
4. Tenha o devido cuidado com o carregador e o fio do mesmo.
5. Não utilize o carregador se este ou o fio estiverem danificados.
6. Utilize o carregador somente dentro de casa.
7. Não utilize o carregador fora de casa.
8. Não carregue o Power Pack nem utilize a unidade em ambientes explosivos ou corrosivos. Evite áreas onde estejam presentes líquidos ou gases inflamáveis para evitar a possibilidade de incêndio ou explosão.
9. Não tente proceder à reparação da unidade, incluindo o Power Pack.
10. Não proceda à incineração ou à destruição do Power Pack. As baterias contêm produtos químicos perigosos. Elimine de forma adequada.

## Power Pack

### Cuidados a ter com o Power Pack

1. Se o Power Pack descarregar rapidamente após um carregamento total de 24 horas, será necessário proceder à sua substituição.
  2. O Power Pack terá alguma carga presente, mas para garantir o máximo tempo de funcionamento, recarregue o Power Pack durante 24 horas antes de utilizar.
  3. A ligação permanente a um carregador numa área bem ventilada manterá o Power Pack totalmente carregado e pronto a ser usado.
  4. Para impedir danos permanentes no Power Pack, nunca o guarde descarregado.
  5. Contacte o seu centro de assistência/revendedor/distribuidor local aprovado para obter um Power Pack de substituição e eliminar o velho em segurança.
  6. **Power Pack**  
24 Volt 4.5 Amp/Hora "High Power" (Alta Potência)  
Totalmente Selada Não necessita de manutenção
- **IMPORTANTE. ELIMINE O POWER PACK VELHO COM RESPEITO PELAS NORMAS DE SEGURANÇA. NÃO PROVOQUE CORTES, NÃO QUEIME NEM INCINERE.**

### Substituição do Power Pack

O Power Pack está isento de assistência. Caso tenha de substituir o Power Pack, contacte o seu centro de assistência ou revendedor local aprovado para que substitua o seu velho Power Pack por um Power Pack genuíno da Flymo.

### Armazenagem durante o Inverno

1. Recarregue durante 24 horas ao armazenar antes do Inverno.
2. Caso não seja possível deixar o Power Pack sob carga permanente, recarregue-o todos os 3 ou 4 meses durante um período de carregamento total de 24 horas para que a carga do Power Pack fique completa durante o armazenamento de Inverno.
3. Evite o armazenamento durante períodos prolongados, sem recarregar.
4. Conserve num local fresco e seco.

### Carregamento do Power Pack

- **IMPORTANTE. Desligue o carregador da tomada antes de ligar ou desligar o Power Pack ao carregador**
- #### Procedimento Inicial de Carga
- O Power Pack deve ser carregado durante 24 horas antes de utilizar.
  - Recarregue o Power Pack imediatamente após cada utilização durante o período completo de 24 horas.
  - O Power Pack pode ficar ligado ao carregador permanentemente com o carregador ligado sem que se verifique o risco de sobrecarga.
  - O carregador manterá automaticamente o Power Pack com a carga máxima durante o armazenamento, garantindo assim que a unidade está pronta para ser utilizada.

1. O carregador só deve ser utilizado dentro de casa.
2. Certifique-se de que o carregador não é exposto a humidade. Mantenha sempre o carregador e o Power Pack secos. Mantenha o carregador bem ventilado durante o carregamento.
3. Certifique-se de que o Power Pack está devidamente encaixado no carregador.
4. Ligue o carregador a uma tomada de corrente doméstica adequada e ligue o aparelho.
5. A luz indicadora permanece acesa durante o carregamento.
6. A carga completa será alcançada em 24 horas. Durante a carga o carregador fica quente. Isto é normal e significa que o carregador está a funcionar correctamente.

### Recarregamento do Power Pack

1. Proceda ao recarregamento do Power Pack assim que a alimentação de corte do produto começar a falhar ou a enfraquecer.
2. Evite a descarga "excessiva" do produto, i.e., evite deixar o Power Pack descarregar completamente.
3. Siga o procedimento descrito em "Procedimento Inicial de Carga".
4. Se proceder ao carregamento do Power Pack de acordo com estas instruções, deverá garantir a máxima vida útil da unidade.

## Informação Ambiental

Os produtos Husqvarna Outdoor Products são fabricados ao abrigo de um Sistema de Gestão Ambiental (ISO 14001) usando, sempre que possível, componentes fabricados da maneira mais responsável para com o ambiente, de acordo com os procedimentos da empresa, e com o potencial de reciclagem no fim da vida útil dos mesmos.

- A embalagem é reciclável e os componentes plásticos foram identificados com uma etiqueta (sempre que possível) para facilitar a reciclagem por categorias.
- Ao eliminar o produto no fim da sua vida útil é necessário estar alerta para as questões ambientais.
- Se necessário, contacte as autoridades locais para obter informações relativas à eliminação.

### ELIMINAÇÃO DAS BATERIAS

- A bateria deve ser enviada para um Centro de Assistência Aprovado ou para a sua estação de reciclagem local.
- **NÃO descartar a bateria usada juntamente: doméstico.**
- **NÃO descartar a bateria atirando-a para cursos de água.**

- **As baterias de ácido e chumbo podem ser perigosas e devem ser eliminadas em instalações de reciclagem autorizadas, de acordo com as Normas Europeias.**
- **NÃO incinerar**

O símbolo  existente no produto ou na respectiva embalagem indica que o produto não pode ser tratado como lixo doméstico. Por conseguinte, deverá ser depositado no ponto de recolha aplicável para efeitos de reciclagem de equipamento eléctrico e electrónico. Ao assegurar-se de que a deposição deste produto é efectuada da forma correcta, estará a contribuir para evitar consequências potencialmente negativas para o ambiente e a saúde humana, que, de outro modo, poderiam ser causadas pelo manuseamento inadequado deste produto. Para mais informações sobre a reciclagem deste produto, contacte o gabinete municipal da sua localidade, o serviço de recolha de lixos domésticos ou a loja onde adquiriu o produto.



## Precauzioni per la Sicurezza



Se non usato correttamente il prodotto potrebbe essere pericoloso! Il prodotto potrebbe causare seri infortuni all'operatore ed agli altri, le avvertenze e le istruzioni di sicurezza devono essere osservate per garantire ragionevole sicurezza ed efficienza nell'uso del prodotto. L'operatore è responsabile per l'osservanza delle avvertenze e delle istruzioni di sicurezza descritte nel presente manuale e sul prodotto stesso.

### Spiegazione dei simboli affissi sul prodotto



Avvertimento



Leggere attentamente le istruzioni per l'utilizzatore e controllare di aver capito a fondo il funzionamento di tutti i comandi

1. Caricare il prodotto solo in un luogo chiuso; riportarlo in un ambiente asciutto e freddo, fuori dalla portata dei bambini.
2. Usare solo il caricabatteria fornito con l'apparecchio. L'uso di altri caricabatterie può produrre danni permanenti al Power Pack.
3. Usare il carica-batterie soltanto su prese standard dell'elettricità ad uso domestico.
4. Non utilizzare impropriamente il carica-batterie o il cavo dello stesso.
5. Non usare il carica-batterie se questo o il cavo, sono stati danneggiati.
6. Usare il carica-batterie solo al coperto.
7. Non usare il carica-batterie all'aperto.
8. Non caricare né utilizzare il Power Pack in ambienti esplosivi o corrosivi. Evitare di utilizzare il prodotto in presenza di liquidi o gas infiammabili per prevenire il rischio di incendi o esplosioni.
9. Non tentare di riparare il prodotto o il Power Pack.
10. Non incenerire o danneggiare in alcun modo il Power Pack. Le batterie contengono sostanze chimiche pericolose. Smaltirle in modo idoneo e sicuro.

## Power Pack

### Cura del Power Pack

1. Se, trascorso un certo periodo, il Power Pack tende ad esaurirsi rapidamente anche dopo essere stato in carica per 24 ore, provvedere alla sostituzione del Power Pack.
2. Il Power Pack contiene sempre una certa quantità di carica. Tuttavia, per garantire sempre la durata massima di funzionamento, si raccomanda di ricaricare il Power Pack per 24 ore prima di ogni utilizzo.
3. Si consiglia di lasciare il Power Pack permanentemente collegato al caricabatteria in un ambiente ben ventilato; in tal modo il Power Pack sarà sempre carico e pronto all'uso.
4. Per prevenire il rischio di danni permanenti al Power Pack, si raccomanda di non conservarlo scarico.
5. Contattare il centro assistenza/venditore/distributore autorizzato di zona per sostituire il Power Pack con un'unità nuova e smaltire il vecchio Power Pack in modo sicuro.

### Power Pack

24 volt 4.5 Amp/ora "High Power"

Sigillata Senza manutenzione

- **IMPORTANTE SMALTIRE IL VECCHIO POWER PACK IN MODO SICURO. NON APRIRE, BRUCIARE O INCENERIRE.**

### Sostituzione del Power Pack

Il Power Pack non può essere riparato. Se occorre sostituirlo, rivolgersi al centro autorizzato di vendita o assistenza della propria zona per ottenere un nuovo Power Pack originale Flymo.

### Conservazione durante la stagione fredda

1. Prima di metterla in magazzino caricare la batteria per 24 ore.
2. Se il Power Pack non può essere lasciato permanentemente in carica, ogni 3 o 4 mesi si raccomanda di tenerlo in carica ininterrottamente per 24 ore per mantenere sempre il Power Pack al livello di carica ottimale durante il periodo invernale, quando il Power Pack non viene utilizzato.
3. Evitare di tenere la macchina in magazzino per periodi lunghi senza ricaricarla.
4. Conservare in un luogo fresco ed asciutto.

### Caricamento del Power Pack

- **IMPORTANTE! Scollegare sempre il caricabatteria dalla spina prima di collegarlo o scollegarlo dal Power Pack**

### Procedura per la carica iniziale

- **Il Power Pack deve essere tenuto in carica per 24 ore prima dell'uso.**
- **Ricaricare il Power Pack subito dopo l'uso, tenendolo in carica per 24 ore.**
- **Il Power Pack può essere lasciato sempre collegato al caricabatteria acceso, senza alcun rischio di sovraccarico.**
- **Il caricabatteria provvede automaticamente a mantenere il Power Pack al giusto livello di carica e a garantire che il Power Pack sia sempre pronto all'uso.**

1. Usare il carica-batterie soltanto in luoghi interni
2. Il caricabatteria non deve essere esposto all'umidità. Caricabatteria e Power Pack devono essere tenuti sempre asciutti. Tenere il caricabatteria in un ambiente ben ventilato durante il caricamento.
3. Controllare che il Power Pack sia correttamente inserito nel caricabatteria.

4. Inestetare il carica-batteria in una presa adatta ad uso domestico e accendere.

5. Durante il caricamento la spia resta accesa.
6. Per caricarlo completamente si impiegano 24 ore; durante questo periodo il carica-batteria si riscalda, ma ciò è normale e significa che funziona bene.

### Ricaricamento del Power Pack

1. Ricaricare il Power Pack non appena si nota una riduzione della forza di taglio o un rallentamento nel funzionamento dell'apparecchio.
2. Evitare di utilizzare il Power Pack fino al totale esaurimento della carica.
3. Seguire il procedimento spiegato nel paragrafo Procedura per la carica iniziale
4. Caricare il Power Pack attenendosi sempre alle presenti istruzioni per garantirne la massima durata.

## Informazioni di Carattere Ambientale

I prodotti Husqvarna Outdoor sono fabbricati in base alle norme ISO 14001 per la gestione e tutela dell'ambiente, utilizzando laddove possibile prodotti non inquinanti, nel pieno rispetto delle procedure e in considerazione della possibilità di riciclaggio del prodotto stesso al termine della vita utile.

- Confezioni riciclabili e componenti in plastica etichettati dove possibile, per permetterne il riciclaggio per categoria.
- Tenere attentamente in considerazione la tutela dell'ambiente, al momento di disperdere il prodotto.
- Rivolgersi all'ente locale preposto per ottenere informazioni utili allo smaltimento/riciclaggio.

### SMALTIMENTO DELLA BATTERIA

- La batteria dovrebbe essere portata presso un Centro assistenza autorizzato o presso il Centro di riciclaggio di zona.
- **NON disperdere una batteria usata con i rifiuti domestici.**
- **NON disperdere la batteria nell'acqua.**
- **Le batterie al piombo possono essere nocive e**

**devono essere disperse presso Centri di riciclaggio autorizzati in base ai regolamenti europei in vigore**  
• **NON bruciare**

Il simbolo  che appare sul prodotto o sulla confezione indica che il prodotto non può essere smaltito come rifiuti domestici. Invece deve essere consegnato all'inerente punto di raccolta per il riciclo di apparecchi elettrici o elettronici. Assicurandosi che questo prodotto venga smaltito correttamente, si aiuta a prevenire potenziali conseguenze negative per l'ambiente e per la sanità delle persone, che potrebbero altrimenti essere causate con l'incorretto smaltimento di questo prodotto. Per ulteriori informazioni dettagliate sullo smaltimento, si prega di contattare il locale comune, il servizio dello smaltimento dei rifiuti oppure il negozio dove il prodotto è stato acquistato.

## Biztonsági intézkedések



A nem rendeltetésszerű használat veszélyes lehet! A termék súlyos balesetet okozhat a kezelőnek és másoknak, a figyelmeztetéseket és biztonsági óvintézkedéseket be kell tartani a termék használatában. A termék használata közben az ésszerű biztonság és hatékonyság biztosítása céljából, a megfelelő felelős használati utasításban és a terméken feltüntetett figyelmeztetéseket és biztonsági utasításokat betartásáért.

### A terméken feltüntetett jelölések magyarázata



Figyelmeztetés



Figyelmesen olvassa el a használati utasítást a vezérlő berendezés és annak működésének megértéséhez.

1. A telep feltöltését mindig épületen belül kell végezni, és a berendezést hűvös, száraz helyen, gyermekektől elzárva kell tartani.
2. Csak a készülékhez mellékelte töltőt használja. Bármilyen más töltő használata tönkretelheti a Power Pack-ot.
3. Töltéshez kizárólag a szabványos háztartási feszültség csatlakozóját használja.
4. Vigyázzon, a töltő és töltő kábelének sérültségére.
5. Soha ne használja a töltőt, ha a töltő vagy a töltő kábele sérült.
6. A töltőt csak belső helyiségben szabad használni.
7. A szabadban a töltőt nem szabad használni.
8. Ne töltsen a Power Pack-ot vagy ne használja a készüléket robbanásveszélyes vagy korróziót okozó környezetben. Kerülje az olyan helyeket, ahol gyúlékony folyadékok vagy gázok fordulnak elő, hogy kerülje tűz vagy robbanás keletkezését.
9. Ne kísérlegye meg javítani a készüléket, a Power Pack-ot is beleértve.
10. Ne égesse el vagy ne csonkítsa meg a Power Pack-ot. Az akkumulátor cellákban veszélyes vegyi anyagok lehetnek. Az előírások szerint helyezze el, ha már nincs rá szükség.

## Power Pack

### A Power Pack karbantartása

1. Ha idővel a Power Pack gyorsan lemerül 24 órás teljes feltöltési időszak után, cserélni kell a Power Pack-ot.
2. Van még bizonyos töltés a Power Pack-ban, de a maximális működési idő biztosítása céljából használatba vétel előtt 24 órán át töltsen fel újra a Power Pack-ot.
3. Jól szellőztethető helyiségben a töltőre való állandó rákapcsolás automatikusan feltöltött és üzemkész állapotban tartja a Power Pack-ot.
4. A Power Pack maradóan károsodásának megakadályozása céljából soha ne tárolja kisütött állapotban.
5. Forduljon a helyi szerviz központhoz / forgalmazóhoz / márkakereskedőhöz csere Power Pack-ért és a régi Power Pack biztonságos elhelyezése céljából.

### Power Pack

24 V, 4,5 A/Ó Nagyteljesítményű

Zárt kivitelű Gondozásmentes

**FONTOS. A RÉGI POWER PACK-OT BIZTONSÁGOSAN HELYEZZE EL. NE NYISSA FEL, NE ÉGESSE EL VAGY NE DOBJA TŰZBE.**

### Power Pack csere

A Power Pack nem javítható. Ha a Power Pack-ját cserélni kell, forduljon a helyi szerviz központhoz vagy forgalmazóhoz, aki kicseréli a régi Power Pack-ot eredeti Flymo csere Power Pack-ra.

### Téli tárolás

1. Hielőtt tére elteszi a készüléket, csinálja meg a 24 órás töltést.
2. Iha nem tudja állandó töltőre tenni a Power Pack-ját, töltsen újra a Power Pack-ot minden 3-4 hónapban teljes 24-órás töltési időszak alatt a Power Pack téli tárolásához szükséges teljes töltéssel.
3. Kerülje a feltöltés nélküli hosszabb tárolást.
4. A készüléket hideg, száraz helyen tárolja.

### A Power Pack töltése

**FONTOS ! Kapcsolja ki a töltőt az aljzatnál, mielőtt összeköti a Power Pack-ját a töltővel, vagy lekapcsolja róla.**

### Az első feltöltés

- A Power Pack-ot használat előtt 24 órán át tölteni kell.
- Minden használat után haladéktalanul töltsen fel újra a Power Pack-ot teljes 24 órás töltési idővel.
- A Power Pack az állandó töltőhöz csatlakoztatva maradhat, még ha a töltő be is van kapcsolva, ne féljen a túltöltéstől.

• A töltő automatikusan feltölti a Power Pack-ot tárolás közben, és biztosítja, hogy a Power Pack-ja üzemkész állapotban van.

1. A töltőt csak belső helyiségekben szabad használni, soha sem a szabadban.
2. Ügyeljen rá, hogy a töltőt ne érje nedvesség. Mindig tartsa a töltőt és az Power Pack-ot szárazon. A töltő körül biztosítson jó szellőzést töltés közben.
3. Ügyeljen rá, hogy a Power Pack megfelelően legyen a töltőre helyezve.
4. Csatlakoztassa a töltő csatlakozóját egy megfelelő hálózati csatlakozójába, és kapcsolja be.
5. A jelzőlámpa folyamatosan ég töltés közben.
6. A 24 óra alatt az akkumulátor feltöltése befejeződik. Az töltés alatt a töltő melegsik. Ez normális folyamat és azt jelenti, hogy a töltő rendeltetésszerűen működik.

### A Power Pack újratöltése

1. Töltsen fel újra a Power Pack-ját, amint a készülék vágóereje csökkenni vagy tumpolni kezd.
2. Kerülje a készülék "teljes" kisütését, azaz a Power Pack teljes lemerülését.
3. Kövesse az **első feltöltés** szakaszban leírtakat.
4. A Power Pack ezen utasítások szerinti feltöltése biztosítja a Power Pack maximális élettartamát.

## Környezetvédelmi Információk

Az Husqvarna szabadtermékek (Husqvarna Outdoor Products) az ISO 14001 Környezetgazdálkodási Rendszer előírásainak megfelelően gyártják, és amennyire az megvalósítható, az alkatrészeket a vállalati eljárások szerint, a lehető legkörnyezetbarátabb módon készítik, az újrahasznosítás későbbi lehetőségét is figyelembe véve.

- A csomagolás újrahasznosítható és a műanyag alkatrészek (ahol megvalósítható) az újrahasznosítható címkével vannak ellátva.
- Az elhasználatott termék megsemmisítésekor vegye figyelembe a környezeti tényezőket.
- Szükség esetén további hulladékértelmezési információkat kaphat a helyi hatóságoktól.

### AKKUMULÁTORHASZNOSÍTÁS

- Az elhasználatott akkumulátortelpeket vagy a hivatalos szervizközpontba vagy a helyi újrahasznosító telepre kell vinni.
- **SOHA ne dobja el az elhasználatott akkumulátor a háztartási hulladékkal!**

- **Az akkumulátort TILOS vízbe dobni!**
- **Az glóm/savas akkumulátor veszélyes és ezért az európai szabályoknak eleget téve, csak elismert újrahasznosítási módszerrel kármentesíthető.**
- **TILOS égetni!**

Ez a  szimbólum a terméken vagy a csomagolásán azt jelzi, hogy ezt a terméket nem szabad háztartási hulladékként kezelni. Le kell adni az elektromos és elektronikus készülékek újrahasznosításra szolgáló megfelelő begyűjtő helyen. E termék megfelelő elhelyezésének biztosításával 'n segít megelőzni a környezetre és az emberi egészségre esetleg ártalmas olyan negatív következményeket, amelyeket egyébként okozhatna e termék nem megfelelő kidobása. E termék újrahasznosításával kapcsolatban részletesebb tájékoztatásért forduljon a helyi önkormányzatához, a háztartási hulladék elhelyezési szolgálatához, vagy az üzlethez, ahol a terméket vásárolta.

## Przepisy Bezpieczeństwa



**Ostrzeżenie ! Wykaszarka jest urządzeniem mogącym stwarzać zagrożenie jeżeli używana będzie niezgodnie z zasadami bezpieczeństwa. Wykaszarka może spowodować poważne uszkodzenie ciała operatora lub osoby postronnej. Dlatego niezmiernie istotne jest staranne przeczytanie i zrozumienie instrukcji obsługi urządzenia. Każda osoba obsługująca wykaszarkę musi znać i przestrzegać wszystkie zalecenia i uwagi zawarte w niniejszej instrukcji.**

### Wyjaśnienie Symboli które znajdują się na Twoim Urządzeniu



Ostrzeżenie



Proszę uważnie przeczytać instrukcję obsługi i upewnić się, że wszystkie elementy układu sterowania oraz ich czynności są zrozumiałe.

1. Urządzenie zawsze należy ładować i przechowywać w zamkniętym i suchym pomieszczeniu - poza zasięgiem dzieci.
2. Używaj wyłącznie ładowarki w którą wyposażono Twoje urządzenie. Używanie innej ładowarki może trwale uszkodzić Power Pack.
3. Do ładowania akumulatora stosuj wyłącznie oryginalne urządzenie do ładowania.
4. Do zasilania wolno stosować jedynie napięcie zgodne z podanym na tabliczce znamionowej.
6. Nie należy przeciążać urządzenia do ładowania.
6. Nie stosuj przewodów ani urządzenia do ładowania jeżeli są uszkodzone.
7. Ładowanie akumulatora może odbywać się jedynie w pomieszczeniach zamkniętych.
8. Nie ładuj Power Pack ani nie używaj urządzenia w otoczeniu korozyjnym lub narażonym na wybuchy. Aby nie stwarzać zagrożenia pożarowego lub wybuchu, unikaj miejsc gdzie występują palne ciecze lub gazy.
9. Nie próbuj naprawiać urządzenia które wyposażone jest w Power Pack .
10. Nie pal, ani nie rozcinaj baterii Power Pack. Baterie zawierają niebezpieczne chemikalia. Należy je odpowiednio utylizować.

## Power Pack

### Konserwacja Power Pack

1. Jeżeli po pewnym czasie użytkowania Power Pack szybko rozładowuje się, nawet po 24-godzinym ładowaniu, oznacza to że należy wymienić Power Pack na nowy.
2. Pomimo tego że w Power Pack pozostanie pewna część ładunku elektrycznego, aby zapewnić maksymalny czas pracy należy przed użyciem ładować Power Pack przez okres 24 godzin.
3. Trwałe podłączenie ładowarki w dobrze wentylowanym miejscu, będzie automatycznie utrzymywało Power Pack w stanie naładowanym i gotowym do pracy.
4. Aby zapobiec trwałemu uszkodzeniu Power Pack, nigdy nie zostawiaj go w stanie rozładowanym.
5. W sprawie wymiany Power Pack lub jego bezpiecznej utylizacji skontaktuj się za swoim lokalnym autoryzowanym serwisem, dilerem lub sprzedawcą.

### Power Pack

- 24 V 4.5 Amp / godz. „High power” bezobsługowy.
- **UWAGA. UTYLIZUJ BEZPIECZNIE SWÓJ ŻUŻYTY POWER PACK. NIE ROZCINAJ ANI NIE WRZUCAJ GO DO OGNIA.**

### Wymiana Power Pack

Twój Power Pack jest urządzeniem nienaprawialnym. W przypadku konieczności jego wymiany, skontaktuj się ze swoim lokalnym autoryzowanym centrum serwisowym lub dilerem, który wymieni zużyty Power Pack na oryginalny FLYMO zamiennik Power Pack.

### Przechowywanie przez zimę.

1. Przed zimowaniem urządzenia należy w pełni naładować akumulator.
2. Jeżeli podczas zimowego składowania nie możesz podłączyć swojego Power Pack do ciągłego ładowania, ładuj do maksimum Power Pack co 3 lub 4 miesiące przez 24 godziny.
3. Unikaj dłuższego przechowywania urządzenia bez doładowywania baterii.
4. Przechowuj urządzenie w suchym i chłodnym miejscu.

### Ładowanie Power Pack

- **UWAGA ! Przed podłączeniem lub rozłączeniem Power Pack z ładowarką, wyjmij wtyczkę ładowarki z gniazda zasilającego**

### Ładowanie wstępne.

- **Power Pack powinien być ładowany przed użyciem przez 24 godziny.**
  - **Ładuj ponownie przez okres 24 godzin swój Power Pack natychmiast po jego każdorazowym użyciu.**
  - **Power Pack może pozostać podłączony do ładowarki na stałe z włączoną ładowarką, bez obawy nadmiernego przeładowania.**
  - **Ładowarka będzie automatycznie utrzymywała Power Pack podczas składowania w stanie całkowite naładowanym z zapewnieniem jego gotowości do użycia.**
1. Ładowanie prowadzimy wyłącznie w pomieszczeniach zamkniętych.
  2. Należy upewnić się że ładowarka nie jest narażona na działanie wilgoci. Przez cały czas utrzymaj ładowarkę i Power Pack w stanie suchym. Podczas ładowania zapewnij dobrą wentylację.
  3. Upewnij się że Power Pack jest właściwie włożony do ładowarki.
  4. Włóż wtyczkę urządzenia do ładowania do sieci, a następnie przestaw wyłącznik główny w pozycję ON.
  5. Kontrolka świeci się ciągle podczas ładowania.
  6. Pełne naładowanie osiągniemy po 24 godzinach.

### Ponowne Ładowanie Power Pack

1. Naładuj ponownie Power Pack jak tylko moc cięcia Twojego urządzenia znacznie słabnąc.
2. Unikaj pracy Twojego urządzenia która prowadzi do zupełnego rozładowania Power Pack.
3. Doładowywanie przeprowadzamy analogicznie do ładowania wstępnego.
4. Ładowanie Power Pack zgodnie z powyższymi wskazówkami powinno zapewnić maksymalną żywotność Power Pack.

## Informacje z Zakresu Ochrony Środowiska

Produkty firmy Husqvarna do stosowania na zewnątrz pomieszczeń zostały wytworzone z zachowaniem wymogów Systemu Gospodarki Ekologicznej (Environmental Management System) (ISO 14001) przy wykorzystaniu, jeśli to możliwe, elementów wyprodukowanych w sposób najbardziej przyjazny dla środowiska z zachowaniem procedur stosowanych przez tę firmę oraz przy uwzględnieniu wtórnego wykorzystania produktów po ich zużyciu.

- Opakowanie nadaje się do wtórnego wykorzystania i zostało oznaczone (jeśli to możliwe) w sposób ułatwiający segregację dla potrzeb wykorzystania odpadów.
- Podczas utylizacji zużytego produktu należy zachować wymogi ochrony środowiska.
- W razie potrzeby należy skontaktować się z lokalnymi władzami w celu uzyskania informacji na temat utylizacji produktu.

### UTYLIZACJA BATERII!

- Zużyty akumulator powinien być odesłany do atestowanego ośrodka usłogowego lub miejscowego punktu recyklingu.
- **NIE WOLNO wyrzucać baterii wraz z odpadami z**

### gospodarstwa domowego.

- **NIE WOLNO wyrzucać baterii do wody.**
- **Baterie ołowiowe/kwasowe mogą być szkodliwe i należy je utylizować w autoryzowanym punkcie unieszkodliwiania zgodnie z rozporządzeniem Unii Europejskiej.**
- **NIE WOLNO spalać.**

Symbol  na produkcie lub jego opakowaniu oznacza, że po utracie wartości użytkowej dany wyrób nie może być traktowany tak jak inne odpady. Należy przekazać go do punktu zbiórki urządzeń elektrycznych i elektronicznych przeznaczonych do recyklingu. Przestrzegając zalecanych zasad postępowania ze zużyтым produktem zapobiegasz ewentualnym negatywnym konsekwencjom dla zdrowia i środowiska, jakie mogłyby nastąpić w wyniku niewłaściwego sposobu pozbycia się wyrobu. Szczegółowych informacji na temat recyklingu tego produktu mogą udzielić władze lokalne, służby zajmujące się wywozem śmieci lub pracownicy sklepu, w którym produkt został zakupiony.

## Bezpečnostní upozornění



Pokud se výrobek nepoužívá řádným způsobem, může být nebezpečný! Výrobek může způsobit vážné zranění operátora a jiných osob. Výstražná upozornění a bezpečnostní pokyny je třeba dodržovat, aby byla zajištěna přiměřená bezpečnost a efektivnost při používání výrobku. Operátor zodpovídá za dodržování výstražných upozornění a bezpečnostních pokynů uvedených v této příručce a na výrobku.

### Vysvětlivky k symbolům na výrobku



Výstraha



Přečtěte si návod k používání a seznamte se s významem značek i bezpečnostních symbolů používaných v tomto návodu a na stroji

1. Výrobek nabíjejte vždy v místnosti a skladujte na chladném a suchém místě - mimo dosah dětí.
2. Používejte pouze nabíječku dodanou se zařízením. Použitím jiné nabíječky může dojít k trvalému poškození baterie Power Pack.
3. Nabíječku připojujte pouze do schválených domovních zásuvek.
4. Při zacházení s kabelem nabíječky dodržujte platné předpisy a normy.
5. Nepoužívejte nabíječku je-li přívodní kabel poškozen.
6. Nabíječka je určena pouze pro použití ve vnitřním prostředí.
7. Nepoužívejte nabíječku ve venkovním prostředí.
8. Baterii Power Pack nenabíjejte ani nepoužívejte ve výbušném ani korozivním prostředí. Vyhňte se prostorám, kde jsou přítomny hořlavé kapaliny nebo plyny, abyste předešli požáru nebo výbuchu.
9. Zařízení ani baterii Power Pack se nepokoušejte opravovat.
10. Baterii Power Pack nespalujte ani nerozmačkávejte. Baterie obsahují nebezpečné chemikálie. Likvidujte řádným způsobem.

## Power Pack

### Údržba Power Pack

1. Pokud se po určité době baterie Power Pack rychle vybíjí po 24 nabíjení, baterii Power Pack je třeba vyměnit.
2. Baterie Power Pack trochu nabíjí bude, ale k zajištění maximální provozní doby Power Pack nabíjejte 24 hodin před použitím.
3. Trvalým připojením k nabíječce v dobře větrané místnosti se bude baterie Power Pack udržovat nabíatá, připravená k použití.
4. Baterii Power Pack nikdy nesklopujte vybitou. Přejdete tím jejímu trvalému poškození.
5. O náhradní baterii Power Pack a bezpečnou likvidaci staré požádejte své místní schválené servisní středisko/dealera/distributora.
6. **Power Pack**  
24 V 4.5 Ah "vysoký výkon"  
bezúdržbová trvale uzavřená
- **DŮLEŽITÉ. STAROU BATERII POWER PACK ZLIKVIDUJTE BEZPEČNÝM ZPŮSOBEM. NEROZŘEZÁVEJTE ANI NESPALUJTE.**

### Výměna Power Pack

Baterie Power Pack neobsahuje žádné opravitelné díly. Pokud potřebujete baterii Power Pack vyměnit, obraťte se na místní schválené servisní středisko nebo dealera, kde vaši starou baterii Power Pack vymění za originální náhradní Flymo Power Pack.

### Uskladnění v zimním období

1. Proveďte plně 24 hod. nabíjení před uložením vyžinače.
2. Pokud nemůžete baterii Power Pack nabíjet trvale, dobíjejte ji každé 3 až 4 měsíce celých 24 hodin, aby byla baterie Power Pack dobíatá během skladování v zimě.
3. Vyvarujte se delšího uskladnění bez občasného dobíjení
4. Uskladněte vyžinač na chladném a suchém místě.

### Nabíjení Power Pack

- **DŮLEŽITÉ!. Než začnete s připojováním nebo odpojováním baterie Power Pack k nabíječce, vytáhněte nabíječku ze zásuvky.**

### První nabíjení

- **Baterii Power Pack je třeba nabíjet 24 hodin před použitím.**
- **Po každém použití Power Pack okamžitě dobíjete po dobu 24 hodin.**
- **Baterie Power Pack může zůstat trvale připojená k zapnuté nabíječce, aniž by došlo k jejímu nadměrnému nabíjení.**
- **Nabíječka bude automaticky udržovat baterii Power Pack nabíatou během skladování a zajistí, že bude baterie Power Pack vždy připravena k použití.**

1. Nabíječku používejte pouze ve vnitřním prostředí
2. Nabíječku nevystavujte vlhkosti. Uchovejte nabíječku a Power Pack neustále v suchu. Během nabíjení zajistěte dobré větrání u nabíječky.
3. Zajistěte správné zasunutí baterie Power Pack do nabíječky .
4. Zástrčku nabíječky zasuňte do schválené zásuvky.
5. Během nabíjení kontrolka nepřetržitě svítí.
6. Během 24 hodin se dosáhne plného nabíjení. Během nabíjení je nabíječka horká. To je normální a dokazuje to správnou funkci nabíječky.

### Dobíjení Power Pack

1. Baterii Power Pack dobíjete, jakmile začne klesat výkon produktu.
2. Vyhňte se úplnému vybití baterie Power Pack.
3. Dodržujte pokyny uvedené v bodu "**První nabíjení**".
4. Nabíjením baterie Power Pack podle těchto pokynů se zajistí maximální životnost baterie Power Pack.

## Informace Týající se Životního Prostedí

Výrobky Husqvarna Outdoor Products jsou vyráběny v souladu s Řídicím systémem pro životní prostředí (ISO 14001), z dílů, které jsou, pokud je to možné, vyráběny způsobem co nejšetrnějším k životnímu prostředí, podle výrobních postupů firmy s možností recyklace dílů na konci životnosti výrobku.

- Obalový materiál lze recyklovat a díly z umělé hmoty jsou označeny štítky (pokud je to možné) pro recyklaci dle kategorií.
- Při likvidaci výrobku na konci jeho životnosti je nezbytné zachovávat doporučené postupy s ohledem na ochranu životního prostředí.
- V případě nutnosti Vám bližší informace o likvidaci podá příslušný místní úřad.

### Likvidace Baterií

- Baterie byste měli odevzdat ve schváleném servisním středisku nebo místní recyklační stanici.
- **NELikvidujte použité baterie s odpadem domácnosti.**
- **Baterie NEvyhazujte do vody.**

- **Olověné baterie mohou být škodlivé a měly by být likvidovány prostřednictvím uznávaného recyklačního střediska v souladu s evropskými předpisy.**
- **NESPALUJTE**

Tento  symbol na výrobku nebo na obalu znamená, že s výrobkem nelze nakládat jako s odpadem domácnosti. Výrobek je třeba odnést do příslušného sběrného místa k recyklaci elektrických a elektronických zařízení. Zajištěním řádné likvidace výrobku pomůžete předejít potenciálnímu záporným vlivům na životní prostředí a lidské zdraví, které by se mohly projevit v případě likvidace tohoto výrobku nepatřičným způsobem. Podrobnější informace o recyklaci tohoto výrobku si vyžádejte na Vašem obecním úřadu, od firmy zabývající se likvidací domácího odpadu anebo v prodejně, kde jste výrobek zakoupili.

## Bezpečnostne Predpisy



Pokud se výrobek nepoužívá řádným způsobem, může být nebezpečný! Výrobek může způsobit vážné zranění operátora a jiných osob. Výstražná upozornění a bezpečnostní pokyny je třeba dodržovat, aby byla zajištěna přiměřená bezpečnost a efektivnost při používání výrobku. Operátor zodpovídá za dodržování výstražných upozornění a bezpečnostních pokynů uvedených v této příručce a na výrobku.

### Vysvetlivky symbolov na vašom výrobku



Upozornenie



Pozorne si prečítajte návod na použitie a uistite sa, že rozumiete riadeniu a všetkým jeho funkciám

1. Prístroj nabíjajte vždy vnútri na suchom a chladnom mieste - mimo dosahu detí.
2. Používajte iba nabíjačku, ktorá je priložená k jednotke. Použitie inej nabíjačky môže natrvalo poškodiť batériu - Power Pack.
3. Nabíjačku zapájajte iba do schválených zásuvek.
4. Pri manipulácii s káblom nabíjačky dodržiavajte platné predpisy a normy.
5. Nepoužívajte nabíjačku, ak je prívodný kábel poškodený.
6. Nabíjačku používajte iba vo vnútornom prostredí.
7. Zabráňte styku nabíjačky s vodou alebo vlhkým prostredím.
8. Nikdy batériu - Power Pack nenabíjajte v blízkosti výbušnin alebo žieravín. Vyhýbajte sa prostrediu, kde sa nachádzajú horľavé tekutiny alebo plyny, kvôli možnému vznícniu alebo výbuchu.
9. Nepokúšajte sa opravovať jednotku a taktiež batériu - Power Pack.
10. Nespálujte a nelikvidujte batériu - Power Pack. Batérie obsahujú nebezpečné chemikálie. Nutná je náležitá likvidácia.

## Batéria - Power Pack

### Starostlivosť o batériu - Power Pack

1. Ak sa po určitom období batéria - Power Pack po plnom 24-hodinovom nabití rýchlo vybíja, je nutné Power Pack vymeniť.
  2. Ak aj bude batéria - Power Pack čiastočne nabitá, maximálnu funkčnosť zabezpečíte, ak batériu - Power Pack 24 hodín pred použitím nabijete.
  3. Stále napojenie na nabíjačku v miestnosti s dobrou ventiláciou automaticky zabezpečí, že nabitá batéria - Power Pack bude pripravená na použitie.
  4. Nikdy neskladujte vybitú batériu - Power Pack.
  5. Batériu - Power Pack vymieňajte a bezpečne likvidujte v miestnom servisnom stredisku, u predajcu alebo distribútora.
  6. **Batéria - Power Pack**  
24 V 4.5 Ah "Vysokovýkonný"  
Bezúdržbový Uzatvorený
- **DŮLEŽITÉ! STARÚ BATERÍU - POWER PACK LIKVIDUJTE BEZPEČNE. NEOTVÁRAJTE A NESPÁLJUJTE.**

### Výmena batérie - Power Pack

Batériu - Power Pack nie je možné udržiavať. Ak je potrebná výmena batérie - Power Pack, kontaktujte miestne servisné stredisko alebo predajcu, ktorí vám vašu starú batériu - Power Pack zamenia za originálnu Flymo batériu - Power Pack.

### Starostlivosť v zimnom období

1. Pred uskladnením kosačky dajte akumulátor nabiť na 24 hodín.
2. Iak nie je možné nechať batériu - Power Pack na nabíjačke, každé 3 – 4 mesiace batériu - Power Pack doplna nabite (úplný proces nabijania trvá 24 hodín) pre zimné uskladnenie batérie - Power Pack.
3. Vyvarujte sa dlhšieho skladovania bez občasného nabijania.
4. Kosačku uskladnite na suchom a chladnom mieste.

### Nabíjanie batérie - Power Pack

- **DŮLEŽITÉ!** Nabíjačku vytiahnite z elektrickej zásuvky pred napojením alebo odpojením batérie - Power Pack na nabíjačku.

### Prvé nabíjanie

- Batériu - Power Pack je potrebné nabiť 24 hodín pred použitím.
  - Okamžite po použití batériu - Power Pack úplne nabite (úplný proces nabijania trvá 24 hodín).
  - Je možné nechať batériu - Power Pack napojenú na nabíjačku natrvalo so zapnutou nabíjačkou. Nehrozí nadmerné nabitie.
  - **Nabíjačka bude batériu - Power Pack udržiavať automaticky a permanentne nabitú a zabezpečí tak, že je batéria - Power Pack vždy pripravená na použitie.**
1. Nabíjačku používajte iba vo vnútornom prostredí.
  2. Zabezpečte, aby nebola nabíjačka vystavená vlhkosti. Nabíjačku a batériu - Power Pack držte stále v suchu. Nabíjačku držte v miestnosti s dobrou ventiláciou.
  3. Uistite sa, či je batéria - Power Pack správne napojená na nabíjačku.
  4. Zastrčte nabíjačku zastrče do schválenej zásuvky.
  5. Kontrolné svetlo svieti nepretržite počas celého nabijania.
  6. Po 24 hodinách je akumulátor plne nabitý. Počas nabijania môže byť nabíjačka horúca. To je normálne a dokazuje to správnu činnosť nabíjačky.

### Nabíjanie batérie - Power Pack

1. Batériu - Power Pack nabite okamžite potom, čo výkonosť výrobku začne zlyhávať alebo sa spomaluje.
2. Vyvarujte sa kritickému vybitiu, t.j. úplnému vybitiu batérie - Power Pack.
3. Dpdržite pokyny uvedené v časti "**Prvé nabíjanie**".
4. Nabíjanie batérie - Power Pack podľa týchto pokynov zabezpečí maximálnu životnosť batérie - Power Pack.

## Informácie Ohľadne Ochrany Životného Prostredia

Výrobky firmy Husqvarna sú vyrobené na základe Riadiaceho systému ochrany životného prostredia (ISO 14001), ktorý využíva (tam, kde je to využiteľné) komponenty vyrobené spôsobom, ktorý v súlade s firmnými postupmi a s potencionálnym recyklovaním na konci životnosti produktu, respektuje podmienky ochrany životného prostredia.

- Obal je zhotovený z recyklovateľného materiálu a umelohmotné časti sú označené (tam, kde je to využiteľné) kategóriou recyklovania.
- Pri produktoch s limitovanou životnosťou je nutné brať do úvahy ochranu životného prostredia.
- V prípade potreby získania informácií o likvidácii odpadu, kontaktujte miestny úrad.

### LIKVIDÁCIA BATERÍE

- Batéria by sa mala odniesť do Autorizovaného servisného strediska alebo do miestnej stanice recyklovania.
- Použitú batériu neodhadzujte do odpadu z domácnosti.

- **Batériu neodhadzujte do vody.**
- **Batérie s obsahom olova alebo kyselín môžu byť nebezpečné. Mail by sa likvidoval za pomoci overených prostriedkov a v súlade s Európskymi normami.**
- **Nespálujte.**

Symbol  na výrobku alebo na jeho obale označuje, že výrobok sa nesmie považovať za domáci odpad, a musí sa odovzdať do príslušného zberného centra, kde sa zrecykluje jeho elektrické a elektronické zariadenie. Zabezpečením správneho skartovania výrobku prispieje k prevencii potencionálnych negatívnych následkov na životné prostredie a zdravie človeka, ktoré mohli byť zapríčinené nesprávnou likvidáciou tohto výrobku. Ďalšie informácie o recyklovaní tohto výrobku sa dozviete na miestnom úrade, v organizácii, ktorá zabezpečuje likvidáciu domáceho odpadu alebo v predajni, kde ste výrobok kúpili.

## Varnostna navodila



V primeru, da Vašega izdelka ne boste uporabljali v skladu s temi navodili, je le-ta lahko nevaren! Vaš izdelek lahko povzroči resne poškodbe uporabniku in drugim osebam, zato je potrebno upoštevati vsa opozorila in varnostne napotke, da bi se zagotovila ustrežna varnost in učinkovitost med njegovo uporabo. Uporabnik je odgovoren za to, da se upoštevajo opozorila in varnostni napotki navedeni v tem priročniku in na proizvodu samem.

### Razlaga Simbolov na Vašem proizvodu



Opozorilo



Preberite navodila za uporabo in se prepričajte, da razumete vse kontrolne funkcije in njihovo delovanje

1. Napravo polnite vedno v zaprtem prostoru in jo hranite v suhem hladnem mestu tako, da je nedosegljiva otrokom.
2. Uporabljajte le polnilec, priložen vašemu izdelku. Uporaba katerih koli drugih polnilcev lahko trajno poškoduje Power Pack.
3. Polnilec priključite samo na vtičnico hišne napeljave.
4. Pazljivo rokujte s polnilcem in el. kablom.
5. Če sta polnilec ali kabel poškodovana, jih ne uporabljajte.
6. Uporaba polnilca je dovoljena samo znotraj zgradbe.
7. Ne polnite akumulatorja izven hiše
8. Ne polnite Power Packa in ne uporabljajte izdelka v vnetljivem ali korozivnem okolju. Izogibajte se okolju, kjer so prisotne vnetljive tekočine ali plini, da ne bi povzročili ognja ali eksplozije.
9. Ne popravljajte izdelka, ko je v njem Power Pack.
- 10 Power Packa ne sezigajte in ne uničujte. Baterije vsebujejo nevarne kemikalije. Ustrezno jih odstranite.

## Power Pack

### Nega Power Packa

1. Če se čez čas začne Power Pack hitro izprazni tudi po 24-urnem polnjenju, je Power Pack treba zamenjati.
2. V Power Packu bo še vedno nekaj naboja, vendar je treba pred uporabo in za zagotovitev optimalnega delovanja Power Pack polniti 24 ur.
3. Stalna priključitev na polnilec v dobro prezračenem okolju bo ohranila vaš Power Pack napolnjen in pripravljen za uporabo.
4. Da bi preprečili trajne poškodbe Power Packa, ga nikoli ne shranjujte, ko je popolnoma izprazen.
5. Obrnite se na pooblaščen lokalni servisni center/prodajalca/posrednika za menjavo Power Packa in za varno odlaganje vašega starega Power Packa.
6. **Power Pack**  
24 Voltov 4.5 Amp/ur "High Power"  
Trajno zaprt, ne potrebuje vzdrževanja.
- **POMEMBNO. VARNO ODLAGANJE VAŠEGA STAREGA POWER PACKA. NE ODPIRAJTE, SEŽIGAJTE IN UNIČUJTE**

### Zamenjava Power Packa

Power Packa se ne da popraviti. Če ga je treba nadomestiti, se obrnite na pooblaščen lokalni servisni center ali prodajalca, ki vam bo nadomestil stari Power Pack z originalnim Flymo Power Packom.

### Zimsko vzdrževanje

1. Pred zimsko shrambo priključite akumulator za 24 ur na polnilec.
2. Če Power Packa ne morete pustiti, da se neprekinjeno polni, polnite Power Pack vsake 3 ali 4 mesece po 24 ur, da ga napolnite za zimsko shranjevanje.
3. Izogibajte se hrambi brez polnjenja.
4. Hranite v suhem in hladnem prostoru.

### Polnjenje Power Packa

• **POMEMBNO!** Izklopite polnilnik v vtičnici, preden Power Pack priključite ali izključite iz polnilca.

#### Prvo polnjenje

- **Pred uporabo morate Power Pack polniti 24 ur**
  - **Power Pack ponovno napolnite takoj po vsaki uporabi in ga polnite 24 ur.**
  - **Power Pack je lahko neprekinjeno priključen na polnilec, ki je v vtičnici, ne da bi skrbeli, da se bo preveč napolnil.**
  - **Polnilec samodejno zagotavlja, da je med hranjenjem Power Pack poln in pripravljen za uporabo.**
1. Polnjenje akumulatorja opravite v prostoru.
  2. Polnilec ne sme biti izpostavljen vlagi. Polnilec in Power Pack vedno hranite v suhem prostoru. Okrog polnilca mora biti med polnjenjem zagotovljeno kroženje zraka.
  3. Power Pack naj bo pravilno nameščen v polnilec.
  4. Polnilec priključite v primerno vtičnico hišne napeljave.
  5. Indikatorska lučka bo med polnjenjem neprekinjeno svetila.
  6. V 24 urah je doseženo maksimalno polnjenje. Med polnjenjem se polnilec segreje. To je normalno in pomeni, da polnilec pravilno deluje.

#### Ponovno polnjenje Power Packa

1. Power Pack ponovno napolnite takoj, ko izdelek preneha delovati ali se delovanje upočasni.
2. Izogibajte se temu, da se Power Pack popolnoma izprazni.
3. Upoštevajte navodila iz poglavja "**Prvo polnjenje**".
4. Polnjenje Power Packa v skladu s temi nasveti bo zagotovilo optimalno življenjsko dobo Power Packa.

## Ekološki Podatki

Elektrolux proizvodi za zunanje okolje so izdelani v skladu s Sistemom ekološkega upravljanja (ISO 14001). Kadar je to mogoče, se uporabljajo sestavni deli, izdelani na kar najbolj ekološko odgovoren način in sicer v skladu z postopki podjetja ter možnostjo reciklacije, ko proizvod preneha s svojim življenjskim obdobjem.

- Embalaža je reciklirna in plastični deli so bili označeni (kjer je mogoče) za ločeno recikliranje.
- Kadar se nameravate znebiti proizvoda, ki je odslužil svojo delovno dobo, morate biti pozorni na varstvo okolja.
- Če je potrebno, se za informacije o tem obrnite na občino.

### **KAKO SE ZNEBITI AKUMULATORJA**

- Odslužen akumulator morate odpeljati na Pooblaščen center za servis ali pa v lokalni center za recikliranje.
- **Odsluženega akumulatorja NE smete zavreči skupaj z gospodinjskimi odpadki oz. smetmi.**
- **Odsluženega akumulatorja NIKOLI NE odvrzite v vodo.**

- **Akumulatorji, ki vsebujejo svinec ter kisline so lahko nevarni. Znebiti se jih morate samo na ustreznih mestih za recikliranje, ki poslujejo v skladu z evropskim pravilnikom.**
- **NE zažigajte!**

Znak  na produktu ali na njegovi embalaži označuje, da se s tem produktom ne sme ravnati kot z gospodinjskimi odpadki. Namesto tega ga je potrebno oddati na ustrezno zbirno mesto, kjer reciklirajo električno in elektronsko opremo. Z ustreznim odlaganjem tega produkta boste pomagali preprečiti možne negativne posledice za okolje in človeško zdravje, ki bi bile v nasprotnem povzročene. Glede podrobnosti o recikliranju tega produkta prosimo kontaktirajte vaš občinski svet, komunalno podjetje ali trgovino, kjer ste produkt kupili.

## MJERE SIGURNOSTI



Ako se ne koristi pravilno, vaš proizvod može biti opasan! Vaš proizvod može prouzročiti ozbiljne ozljede rukovatelju i ostalima, moraju se slijediti upozorenja i sigurnosne upute kako bi se osigurala umjerena sigurnost i učinkovitost pri upotrebi proizvoda. Rukovatelj je odgovoran za slijedenje upozorenja i sigurnosnih uputa u ovom priručniku i na proizvodu.

### Objašnjenje simbola na vašem proizvodu



Upozorenje



Pažljivo pročitajte upute za upotrebu kako bi bili sigurni da razumijete sve kontrole i što one čine.

1. Uvijek punite uređaj u zatvorenom prostoru i spremite ga na hladno i suho mjesto – izvan dosega djece.
2. Koristite samo punjač priložen uz vaš uređaj. Upotreba bilo kojeg drugog punjača može trajno oštetiti baterije.
3. Koristite punjač samo za standardne električne utičnice za domaćinstva.
4. Ne oštećujte punjač ili kabel napajanja.
5. Ne koristite punjač ili kabel napajanja ako je oštećen.
6. Koristite punjač samo u zatvorenim prostorijama.
7. Ne koristite punjač na otvorenom prostoru.
8. Ne punite baterije ili koristite uređaj u eksplozivnoj ili korozivnoj okolini. Izbjegavajte mjesta gdje postoje zapaljive tekućine ili plinovi radi izbjegavanja požara ili eksplozije.
9. Ne pokušavajte popraviti uređaj uključujući baterije.
10. Ne palite i ne lomite baterije. Baterije sadrže opasne kemikalije. Odbacite na propisan način.

## Baterije

### Održavanje baterija

1. Ako se s vremenom baterija brzo isprazni nakon 24 sata punjenja, potrebno je zamijeniti baterije.
2. Baterija će posjedovati nešto energije ali da bi se osigurao maksimalni kapacitet, punite baterije 24 sata prije upotrebe.
3. Stalni spoj s punjačem u dobro prozračenom prostoru će automatski održavati vaše baterije potpuno punim i spremnim za upotrebu.
4. Da bi spriječili trajno oštećenje baterija, nikada ih ne spremajte prazne.
5. Obratite se vašemu lokalnom ovlaštenom servisnom centru/dobavljaču radi zamjene baterije i za sigurno odbacivanje vaše stare baterije.

### 6. Baterije

24 V/ 4,5 Ah "High Power"  
Trajno zapečaćeno Bez potrebe održavanja

### • VAŽNO

### ODBAČUJTE VAŠE STARE BATERIJE NA SIGURAN NAČIN

### NE OTVARAJTE, NE PALITE.

### Zamjena baterija

Vaše baterije se ne mogu servisirati. Ako je potrebno zamijeniti baterije, obratite se vašem lokalnom ovlaštenom servisnom centru ili dobavljaču koji će zamijeniti vaše stare baterije s originalnim Flymo baterijama.

### Čuvanje zimi

1. Prije spremanja zimi, potpuno napunite baterije 24 sata.
2. Ako ne možete ostaviti baterije stalno priključene na punjač, ponavljajte punjenje baterija svaka 3 do 4 mjeseca u trajanju od 24 sata radi dopunjavanja baterije u zimskom periodu čuvanja.
3. Izbjegavajte duže skladištenje bez dopunskog punjenja.
4. Čuvajte na hladnom i suhom mjestu.

### Punjenje baterija

#### • VAŽNO !

**Odspojite punjač iz utičnice prije spajanja ili odspajanja baterije s punjača.**

#### Početni postupak punjenja

- Prije korištenja baterije treba puniti 24 sata.
- Ponovno punite baterije neposredno nakon svakoga korištenja u trajanju punjenja od 24 sata.
- Baterije se mogu ostaviti trajno spojenim na uključeni punjač bez straha da ćete prepuniti bateriju.
- Punjač će automatski dopunjavati bateriju tijekom skladištenja i osigurati da je baterija spremna za upotrebu.

1. Koristite punjač samo u zatvorenim prostorijama.
2. Osigurajte da punjač nije izložen vlazi. Pazite da su punjač i baterija uvijek suhi. Pazite da se punjač dobro prozračuje tijekom punjenja.
3. Pazite da su baterije točno postavljene na punjač.
4. Spojite punjač na podobnu utičnicu za domaćinstvo i uključite ga.
5. Žarulja trajno svijetli za vrijeme punjenja.
6. Puni kapacitet će se dostići nakon 24 sata. Tijekom punjenja punjač se zagrijava. Ovo je normalno i znači da punjač radi ispravno.

#### Ponovno punjenje vaših baterija

1. Ponovno punite baterije odmah nakon što snaga rezanja uređaja počne slabiti i uređaj počne usporavati.
2. Izbjegavajte dovoditi uređaj u stanje "duboke" ispražnjenosti, tj. izbjegavajte da baterija bude potpuno prazna.
3. Slijedite postupke navedene u odjeljku "Početni postupak punjenja"
4. Punjenje baterija u skladu s navedenim uputama će osigurati maksimalni životni vijek baterije.

## Okolišne Informacije

- Briga za okoliš mora se uzeti u obzir pri bacanju proizvoda po isteku njegovog radnog vijeka.
- Ako je potrebno, kontaktirajte lokalne vlasti za informacije o bacanju smeća.

### ODBAČIVANJE BATERIJA

- Baterije treba dostaviti ovlaštenom servisnom centru ili lokalnom odlagalištu za recikliranje.
- **NE BACAJTE iskorištene baterije zajedno s kućnim smećem**
- **NE BACAJTE baterije u vodu.**
- **Olovne baterije s kiselinom mogu biti opasne i treba ih odbaciti putem odgovarajuće organizacije za recikliranje u skladu s Europskim zakonima.**
- **NEMOJTE paliti**

Simbol  na proizvodu ili njegovoj ambalaži indicira da se s tim proizvodom ne smije postupati kao s otpadom iz kućanstva. Umjesto toga, mora se predati u prikladni centar za skupljanje električnih i elektroničkih uređaja za recikliranje. Osiguravanjem pravilnog odlaganja ovog proizvoda, vi ćete pomoći u sprečavanju potencijalnih negativnih posljedica na okoliš i ljudsko zdravlje, koje bi inače bile uzrokovane neprikladnim odlaganjem ovog proizvoda. Za detaljnije informacije o recikliranju ovog proizvoda, molimo kontaktirati vaš lokalni županjski ili gradski ured, vašu službu za odlaganje otpada ili dućan gdje ste kupili proizvod.

## Saugumas



Naudojantis netinkamai, gaminys gali būti pavojingas! Jis gali sunkiai sužeisti naudotoją ir kitus. Turi būti laikomasi visų perspėjimų ir saugos reikalavimų, norint užtikrinti gaminio saugumą ir efektyvumą. Asmuo, besinaudojantis mašina, yra atsakingas už šioje instrukcijoje esančių perspėjimų ir saugos reikalavimų laikymąsi.

### Ant mašinos esančių simbolių paaiškinimai



Ispėjimas



Norint suprasti visų nustatymų paskirtį, išdėmiai perskaitykite visas instrukcijas.

1. Prietaisą visada kraukite uždaroje patalpose ir laikykite vėsioje, sausoje, vaikams nepasiekiamoje, vietoje.
2. Naudokite tik prie prietaiso pridėtą kroviklį. Bet kokio kito kroviklio naudojimas gali nepataisomai sugadinti baterijų komplektą.
3. Kroviklį naudokite tik standartiniuose namų elektros lizduose.
4. Nenaudokite ne pagal paskirtį kroviklio ar kroviklio laido.
5. Nenaudokite kroviklio, jei kroviklis ar jo laidas yra pažeisti.
6. Kroviklį naudokite tik uždaroje patalpose.
7. Nenaudokite kroviklio lauke.
8. Nekraukite baterijų komplekto ir nenaudokite prietaiso sprogioje ar korozinėje aplinkoje. Venkite vietų, kuriose yra degių skysčių ar dujų, kad nekiltų gaisras ar sprogimas.
9. Nebandykite taisyti prietaisą, įskaitant ir baterijų komplektą.
10. Nedeginkite ir negadininkite baterijų komplekto. Baterijose yra žalingų chemikalų. Tinkamai išmeskite.

## Baterijų komplektas

### Baterijų komplekto priežiūra

1. Jei po tam tikro laiko baterijų komplektas greitai išsiekivuoja po pilno 24 valandų krovimo periodo, reikalingas baterijų komplekto pakaitalas.
2. Baterijų komplekte dar bus likę šiek tiek krūvio, bet norint užtikrinti ilgiausią veikimo laiką, įkraukite savo baterijų komplektą 24 valandas prieš naudojimą.
3. Pastovus prijungimas prie kroviklio gerai vėdinamoje vietoje automatiškai užtikrins baterijų pilną įkrovimą ir paruošimą naudojimui.
4. Norint išvengti nepataisomo baterijų komplekto sugadinimo, niekada nelaikykite jo išskrovusioje bužsenoje.
5. Susisiekite su savo vietiniu patvirtintu aptarnavimo centru/prekiautoju/platintoju dėl baterijų komplekto pakeitimo ir saugaus seno baterijų komplekto išmetimo.

### 6. Baterijų komplektas

24 V 4,5 A/h "Didelio galingumo"  
Sandarios visą laiką Priežiūra nereikalinga

#### • SVARBU

**SAVO SENĄ BATERIJŲ KOMPLEKTĄ IŠMESKITE SAUGIAI. JO NEPAJUŠTYKITE, NEKAITINKITE IR NEDEGINKITE**

### Baterijų komplekto pakeitimas

Južsų baterijų komplekto taisyti negalima. Norėdami jį pakeisti, susisiekite su savo vietiniu pripažintu aptarnavimo centru ar prekiautoju, kuris pakeis Južsų seną baterijų komplektą nauju autentišku Flymo baterijų komplektu.

### Sandėliavimas žiemą

1. Pilnai įkraukite 24 valandas prieš sandėliuojant žiemą.
2. Jei negalite palikti savo baterijų komplekto pastoviam krovimui, pakartotinai kraukite baterijų komplektą kas 3 – 4 mėnesius pilnas 24 valandas, kad baterijų komplektas būtų visada įkrautas sandėliuojant žiemą.
3. Venkite ilgnesnio laikymo neįkrovus.
4. Laikykite vėsioje, sausoje vietoje.

### Baterijų komplekto įkrovimas

#### • SVARBU!

**Išjunkite kroviklį iš lizdo prieš prijungiant ar atjungiant baterijų komplektą prie kroviklio.**

#### Pirminė krovimo procedūra

- **Baterijų komplektas turi būti kraunamas 24 valandas prieš naudojimą.**
- **Pakartotinai įkraukite savo baterijų komplektą tuoj pat po kiekvieno naudojimo pilnam 24 valandų periodui.**
- **Baterijų komplektas gali būti prijungtas prie įjungto kroviklio visą laiką, nebijant per didelio įkrovimo.**
- **Kroviklis automatiškai palaikys baterijų komplektą įkrautą sandėliuojant ir užtikrins, kad baterijų komplektas būtų paruoštas naudojimui.**

1. Kroviklį naudokite tik uždaroje patalpose.
2. Užtikrinkite, kad kroviklis nesusidurtų su drėgme. Kroviklį ir baterijų komplektą laikykite visada sausus. Krovimo metu kroviklį laikykite gerai vėdinamoje vietoje.
3. Užtikrinkite, kad baterijų komplektas būtų teisingai įdėtas į kroviklį.
4. Prijunkite kroviklį į tinkamą namų elektros sieninį lizdą ir įjunkite.
5. Indikatorius lemputė pastoviai šviečia krovimo metu.
6. Pilnas įkrovimas bus pasiektas po 24 valandų. Krovimo metu kroviklis šyla. Tai yra normalu ir reiškia, kad kroviklis veikia teisingai.

#### Baterijų komplekto pakartotinas krovimas

1. Pakartotinai įkraukite savo baterijų komplektą kai tik Južsų prietaiso pjovimo galia pradės silpti ir lėtėti.
2. Venkite visiškai iškrauti prietaisą, t.y. visiškai išsekvoti baterijų komplektą.
3. Vykdykite nurodymus, aprašytus skyriuje **"Pirminė krovimo procedūra"**.
4. Baterijų komplekto įkrovimas, remiantis šiomis instrukcijomis, turėtų užtikrinti didžiausią baterijų komplekto ilgaamžiškumą.

## Aplinkos informacija

- Produkto veikimo pabaigoje, prieš išmetant jį, reikia atsižvelgti į aplinką.
- Jei reikia, susisiekite su vietine valdžia dėl išmetimo informacijos.

### BATERIJŲ IŠMETIMAS

- **Baterijas reikėtų atnešti į pripažintą aptarnavimo centrą arba į savo vietinį perdirbimo punktą.**
- **NEIŠMESKITE panaudotų baterijų kartu su namų apyvokos atliekomis.**
- **NEIŠMESKITE baterijų į vandenį.**
- **Švino/Ružgšties baterijos gali būti žalingos ir turėtų būti išmestos per pripažintą perdirbimo įstaigą, remiantis Europos taisyklėmis.**
- **NEDEGINKITE.**

Simbolis  ant gaminio, ar ant jo pakuotės, parodo, kad jis negali būti traktuojamas kaip buitinė atlieka. Vietoj to jis bus perduotas į reikiamą surinkimo vietą elektros įrangos perdirbimui.

Užtikrinus, kad gaminys bus pašalintas teisingai, Jūs padėsite užkirsti kelią potencialiems neigiamiems padariniams gamtai ir žmonių sveikatai, kurie gali būti padaryti dėl neteisingo elgimosi su nenaudojamu gaminiu. Dėl detalesnės produkto išmetimo informacijos, susisiekite su vietine valdžia, Jūsų namų šiukšlių išvežimo tarnyba ar parduotuve, kur pirkote gaminį.



## Меры предосторожности



При неправильном использовании газонокосилка может быть опасна! Ваша газонокосилка может причинить серьезные ранения оператору и другим людям, поэтому необходимо следовать предупреждениям и инструкциям по безопасности, чтобы обеспечить приемлемую безопасность и эффективность при использовании Вашей газонокосилки. Оператор является ответственным за следование предупреждениям и инструкциям по безопасности, указанным в этом руководстве и на газонокосилке.

### Объяснение символов на Вашей газонокосилке



Предупреждение



Внимательно прочитайте инструкции по использованию, чтобы убедиться, что Вы поняли, как действуют все устройства управления.

1. Всегда заряжайте изделие в помещении и храните в сухом прохладном месте – вне досягаемости детей.
2. Используйте только зарядное устройство, поставляемое с Вашим изделием. Использование любого другого зарядного устройства может нанести необратимые повреждения блоку электропитания.
3. Подключайте зарядное устройство только к стандартным бытовым электрическим розеткам.
4. Не подвергайте зарядное устройство или провод зарядного устройства неправильному обращению.
5. Не используйте зарядное устройство, если зарядное устройство или провод зарядного устройства повреждены.
6. Используйте зарядное устройство только в помещении.
7. Не используйте зарядное устройство на открытом воздухе.
8. Не заряжайте блок электропитания и не используйте изделие во взрывоопасной или коррозионной среде. Избегайте помещений, где могут присутствовать легковоспламеняющиеся жидкости или газы, чтобы предотвратить возникновение пожара или взрыва.
9. Не пытайтесь отремонтировать изделие, включая блок электропитания.
10. Не сжигайте и не деформируйте блок электропитания. Батареи содержат опасные химические вещества. Утилизируйте блок электропитания должным образом.

## Блок электропитания

### Уход за блоком электропитания

1. Если со временем блок электропитания будет быстро разряжаться после периода полной 24-часовой зарядки, необходимо заменить блок электропитания.
2. В блоке электропитания ещё будет присутствовать заряд, но для того, чтобы гарантировать максимальное время работы, перезарядите Ваш блок электропитания в течение 24 часов перед использованием.
3. Постоянное подсоединение к зарядному устройству в хорошо проветриваемом помещении будет автоматически поддерживать Ваш блок электропитания полностью заряженным и готовым для использования.
4. Для того, чтобы предотвратить необратимые повреждения блока электропитания, никогда не храните его в разряженном состоянии.
5. Свяжитесь с Вашим местным авторизованным центром обслуживания/агентом по продаже/распространителем для замены блока электропитания и для безопасной утилизации Вашего старого блока электропитания.

6. **Блок электропитания**  
24 вольта 4,5 ампер/часа "Большая мощность"  
Загерметизировано на весь срок службы  
Ни замена, ни ремонт не требуются

### ВАЖНО УТИЛИЗИРУЙТЕ ВАШ СТАРЫЙ БЛОК ЭЛЕКТРОПИТАНИЯ БЕЗОПАСНЫМ СПОСОБОМ НЕ СЖИГАЙТЕ И НЕ СКРЫВАЙТЕ

**Замена блока электропитания**  
Ваш блок электропитания не ремонтируется. Если Ваш блок электропитания нуждается в замене, свяжитесь с Вашим местным авторизованным центром обслуживания или агентом по продаже, который заменит Ваш старый блок электропитания новым подлинным блоком электропитания Fluoro.

### Зимнее хранение

1. Перед зимним хранением полностью зарядите батарею в течение 24 часов.
2. Если Вы не можете оставить Ваш блок электропитания в состоянии постоянной зарядки, подзаряжайте его каждые 3 - 4 месяца на полный 24-часовой период зарядки, чтобы сохранить блок электропитания в заряженном состоянии во время зимнего хранения.
3. Избегайте продолжительного хранения без подзарядки.
4. Храните в сухом прохладном месте.

### Зарядка блока электропитания

#### • ВАЖНО!

**Отключайте зарядное устройство от розетки перед подсоединением блока электропитания к зарядному устройству или отсоединением от него.**

#### Процедура первоначальной зарядки

- Блок электропитания должен заряжаться в течение 24 часов перед использованием.
- Немедленно подзаряжайте Ваш блок электропитания после каждого использования на полный 24-часовой период зарядки.
- Блок электропитания может быть оставлен постоянно подсоединенным к включенному зарядному устройству без опасения быть перезаряженным.
- Зарядное устройство будет автоматически подзаряжать блок электропитания во время хранения и обеспечит, чтобы блок электропитания был готов для использования.

1. Используйте зарядное устройство только в помещении.
2. Убедитесь, что зарядное устройство не подвергается воздействию влаги. Всегда держите зарядное устройство и блок электропитания сухими. Держите зарядное устройство хорошо проветриваемым в течение зарядки.
3. Убедитесь, что блок электропитания правильно вставлен в зарядное устройство.
4. Подсоедините штепсель зарядного устройства к подходящей бытовой электрической розетке и включите его.
5. Во время зарядки постоянно горит индикаторная лампочка.
6. Полная зарядка осуществляется за 24 часа. Во время зарядки зарядное устройство нагревается. Это нормально и означает, что зарядное устройство работает правильно.

#### Подзарядка Вашего блока электропитания

1. Подзаряжайте блок электропитания как только интенсивность резания Вашего изделия начнет снижаться и замедляться.
2. Избегайте подвергнуть изделие "сильной" разрядке, т.е. избегайте того, чтобы блок электропитания полностью разрядился.
3. Следуйте процедуре, описанной в пункте "Процедура первоначальной зарядки".
4. Зарядка блока электропитания согласно этим инструкциям обеспечит максимальный срок службы блока электропитания.

## Информация по охране окружающей среды

- При выбрасывании изделия в конце срока службы следует позаботиться об охране окружающей среды.
- При необходимости свяжитесь с Вашей местной администрацией, чтобы получить информацию об утилизации.
- Батарея должна быть отнесена в авторизованный центр обслуживания или в Ваш местный центр переработки для повторного использования.
- **НЕ выбрасывайте использованную батарею с бытовым мусором.**
- **НЕ выбрасывайте батарею в воду.**
- **Свинцово-кислотные батареи могут причинить вред здоровью и должны утилизироваться через посредство службы переработки для повторного использования в соответствии с предписаниями Европейского Сообщества.**

#### • НЕ сжигайте

Символ  на изделии или на упаковке показывает, что это изделие нельзя выбрасывать вместе с бытовым мусором. Вместо этого оно должно быть отнесено на подходящий сборный пункт для утилизации электрического и электронного оборудования. Обеспечив, чтобы это изделие было выброшено правильным образом, Вы можете предотвратить потенциальные негативные последствия для окружающей среды и здоровья людей, что могло бы случиться при неправильном обращении с этим изделием, выброшенным в бытовой мусор. Для более подробной информации об утилизации этого изделия, пожалуйста, свяжитесь с офисом Вашего местного совета, службой удаления бытового мусора или с магазином, где Вы приобрели это изделие.

## Ohutus



Antud toode võib vale kasutamise korral ohtlik olla! Toode võib põhjustada nii kasutajale kui ka teistele tõsiseid kahjustusi, hoiatuste ja ohutusnõuete järgimine on ohutuse ning toote tõhusa kasutamise tagamiseks väga oluline. Nii selles kasutusjuhendis kui ka tootel olevate hoiatuste ja ohutusnõuete järgimise eest vastutab kasutaja.

### Teie tootel olevate sümbolite seletused



Hoiatus



Lugege kasutusjuhised hoolikalt läbi, veendumaks, et saate aru kõikidest nuppudest ning nende funktsioonidest.

1. Laadige toodet alati siseruumides lastele kättesaamatus jahedas ning kuivas kohas.
2. Kasutage ainult seadmega kaasas olevat laadijat. Teiste laadijate kasutamine võib toiteallikat jäädavalt kahjustada.
3. Kasutage laadijat ainult standardsete vooluallikatega.
4. Ärge väärkohtelge laadijat ja selle juhete.
5. Ärge kasutage laadijat, kui see või selle juhe on vigas saanud.
6. Kasutage laadijat ainult siseruumides.
7. Ärge laadijat õues kasutage.
8. Ärge laadige toiteallikat või kasutage toodet plahvatusohtlikes või korrodeerivates keskkondades. Tulekahjust või plahvatusest hoidumiseks ärge kasutage toodet kohtades, kus on tuleohtlike vedelikke või gaase.
9. Ärge proovige toodet või toiteallikat iseseisvalt parandada.
10. Ärge tuhastage või vigastage toiteallikat. Akudes on ohtlike kemikaale. Nende äraviskamiseks kasutage selleks ettenähtud kohta.

## Toiteallikas

### Toiteallika hooldus

1. Juhul kui toiteallikas saab peale 24 tunnist täislaadimist kiiresti tühjaks, tuleb see välja vahetada.
2. Kuigi toiteallikas on veel laeng olemas, tuleks seda maksimaalse tööaja saavutamiseks enne kasutamist 24 tundi laadida.
3. Hästi ventileeritud ruumis olev toiteallikas, mis on kogu aeg laadijaga ühendatud, tagab selle pideva valmisoleku tööks.
4. Püsiva vigastuse vältimiseks toiteallikale ärge kunagi hoistage seda laadimata olekus.
5. Uue toiteallika muretsemiseks ja vana ohutuks käitlemiseks võtke ühendust kohaliku tunnustatud teenindusjaama või edasimüüjaga.

### 6. Toiteallikas

24 V 4,5 A/h "High Power"  
Suletud kogu kasutusajaks Ei vaja hooldust

#### • TÄHTIS

### KÄIDELGE VANU TOITEALLIKAVI OHUTULT ÄRGE LÕIGAKE LAHTI, PÕLETAGE VÕI TUHASTAGE

#### Toiteallika vahetamine

Teie toiteallikat ei saa teenindusse viia. Juhul kui peaks vaja minema toiteallikat välja vahetada, kontakteeruge kohaliku tunnustatud teenindusjaama või edasimüüjaga, kes vahetab vana toiteallika uue ehtsa Flymo toiteallika vastu.

#### Hoiustamine talvel

1. Laadige enne talvist hoiustamist täielikult 24 tunni vältel.
2. Kui teil ei ole võimalik toiteallikat laadijaga püsivalt ühendusse jätta, laadige seda iga 3–4 kuu järel 24 tundi, et see oleks talvise hoiustamise ajal maksimaalse laenguga.
3. Hoiduge uuesti laadimiseta pikendatud hoiustamisest.
4. Hoiustage jahedas ja kuivas kohas.

### Toiteallika laadimine

#### • TÄHTIS!

Enne toiteallika ühendamist või lahtiühendamist laadijaga tõmmake laadija pistikupesast välja.

#### Esmase laadimisprotseduuri

- Enne kasutamist tuleks toiteallikat 24 tunni jooksul laadida.
- Kohe peale kasutamist laadige toiteallikat 24 tundi.
- Toiteallikas võib olla sisselülitatud laadijaga pidevas ühenduses, kartmata, et see ennast üle laeks.
- Laadija hoiab hoiustamise ajal toiteallikas maksimaalset laengut ning tagab selle, et toiteallikat saaks vajadusel koheselt kasutada.

1. Kasutage laadijat ainult siseruumides.
2. Tagage, et laadija ei puutuks kokku niiskusega. Hoidke laadija ja toiteallikas kogu aeg kuivana. Ventileerige laadimise ajal laadija ümbrust.
3. Veenduge, et toiteallikas oleks laadijas õiges kohas.
4. Ühendage laadija sobiva pistikupesaga ning lülitage see sisse.
5. Laadimise ajal põleb signaallamp pidevalt.
6. Toiteallikas saavutab maksimaalse laengu 24 tunni jooksul. Laadimise ajal laadija soojeneb. See on normaalne ning näitab, et laadija töötab korralikult.

#### Toiteallika uuesti laadimine

1. Laadige toiteallikat uuesti, kui märkate toote lõikamisvõime vähenemist ja aeglustumist.
2. Hoiduge toote nii pikaajalisest kasutamisest, et toiteallikas täielikult tühjaks saab.
3. Järgige esmases laadimisprotseduuris kirjeldatud toiminguid.
4. Nende instruksioonide järgmine tagab maksimaalse toiteallika tööea.

## Keskkonnateave

- Keskkonnateadlikkusega tuleb arvestada „oma aja ära elanud“ toote utiliseerimise puhul.
- Vajadusel pöörduge utiliseerimisteabe saamiseks kohaliku omavalitsuse poole.

### AKU KÄITLEMINE

- Aku tuleks viia tunnustatud teenindusjaama või kohalikkku prügikäitlemiskeskusesse.
- **Aku käitlemine koos olmejäätmetega EI OLE lubatud.**
- **ÄRGE visake akut vette.**
- **Plii-/happeakud võivad kahjustada tervist ja neid peaks käitlema tunnustatud käitlusettevõtte kaudu kooskõlas Euroopa eeskirjadega.**
- **ÄRGE põletage.**

Tootel või pakendil olev sümbol  viitab sellele, et antud toodet ei tohi käsitleda olmejäätmetena. See tuleb viia hoopis elektriliste ja elektrooniliste seadmete ümber töötlemiseks mõeldud kogumispunkti. Tagades selle toote korrekse utiliseerimise, aitate vältida keskkonnale ja inimestele tekkida võivad negatiivsed tagajärjed, mille põhjuseks võib olla antud toote vale käitlemine. Antud toote ümber töötlemise kohta edasise teabe saamiseks pöörduge palun oma kohaliku omavalitsuse, olmejäätmete käitlemisega tegeleva ettevõtte või toote edasimüüja poole.

## Drošība



Ja šo izstrādājumu neizmanto pareizi, tas var būt bīstams! Šis izstrādājums var nopietni savainot operatoru un citus cilvēkus. Izmantojot šo izstrādājumu, jāievēro visi brīdinājumi un drošības norādījumi, lai nodrošinātu piemērotu drošības un efektivitātes līmeni. Operators ir atbildīgs par šo rokasgrāmatā iekļauto un uz izstrādājuma atzīmēto brīdinājumu un drošības norādījumu ievērošanu.

### Uz izstrādājuma norādīto simbolu skaidrojums



Brīdinājums



Uzmanīgi izlasiet lietotāja norādījumus, lai pārliecinātos, ka pārzināt visas kontrolierīces un to funkcijas.

1. Izstrādājumu vienmēr uzlādējat telpās un uzglabājat vēsā, sausā un bērniem nepieejamā vietā.
2. Lietojiet tikai to lādētāju, kas iekļauts šīs ierīces komplektācijā. Cita lādētāja izmantošana var neatgriezeniski sabojāt barošanas bloku.
3. Lādētāju pievienojiet tikai vietējai standartā māsājaimniecības elektrības kontaktligzdai.
4. Pareizi lietojiet lādētāju un tā vadu.
5. Nelietojiet lādētāju, ja lādētājs vai tā vads ir bojāts.
6. Lādētāju lietojiet tikai telpās.
7. Nelietojiet lādētāju ārpus telpām.
8. Nelādējiet barošanas bloku un nelietojiet ierīci sprādzienbīstamā vidē vai kodīgu vielu tuvumā. Lai neizraisītu ugunsgrēku vai sprādzienu, nelietojiet ierīci uzliesmojošu šķidrumu un gāzu klātbūtnē.
9. Nemēģiniet veikt ierīces vai barošanas bloka remontu.
10. Nedeziniet un nebojājat barošanas bloku. Akumulatorā ir bīstamas ķīmikālijas. Pareizi atbrīvojieties no akumulatora.

## Barošanas bloks

### Barošanas bloka apkope

1. Ja barošanas bloks laika gaitā sāk ātri izlādēties pēc pilna 24 stundu ilga uzlādes cikla, ir nepieciešams rezerves barošanas bloks.
2. Barošanas blokā būs neliels lādētājs, bet, lai nodrošinātu maksimāli ilgu darbības laiku, pirms lietošanas uzlādējiet barošanas bloku 24 stundas.
3. Pastāvīgs savienojums ar lādētāju labi vēdināmās telpās automātiski nodrošina, ka barošanas bloks ir pilnībā uzlādēts un gatavs lietošanai.
4. Lai novērstu neatgriezenisku barošanas bloka bojājumu, nekad neuzglabāji to izlādētā stāvoklī.
5. Lai iegādātos rezerves barošanas bloku un droši atbrīvotos no vecā, sazinieties ar vietējo pilnvaroto servisa centru/tirgotāju/izplatītāju.

### Barošanas bloks

24 volti 4,5 ampēri stundā Liela jauda  
Noslēgta sistēma Tehniskā apkope nav nepieciešama

### SVARĪGI!

**PAREIZI ATBRĪVOJĒTIET NO VECĀ  
BAROŠANAS BLOKA  
NEATVERIET TO, NEDEZINĪIET UN  
NESEADZINĪIET**

### Barošanas bloka nomaīņa

Šis barošanas bloks nav labojams. Ja ir jānomaina barošanas bloks, sazinieties ar vietējo pilnvaroto servisa centru vai tirgotāju, kas apmainīs veco barošanas bloku pret īstu "Flymo" rezerves barošanas bloku.

### Uzglabāšana ziemas periodā

1. Pirms uzglabāšanas ziemas periodā pilnībā uzlādējiet ierīci 24 stundas.
2. Ja nevarat atstāt barošanas bloku, lai tas pastāvīgi tiktu uzlādēts, veiciet atkārtotu uzlādi ik pēc 3 vai 4 mēnešiem (pilnu 24 stundu uzlādes ciklu), lai papildinātu barošanas bloka lādētāja ziemas periodā.
3. Ilgstoši neuzglabāji ierīci, ja tā netiek atkārtoti uzlādēta.

4. Uzglabāji ierīci vēsā un sausā vietā.

### Barošanas bloka uzlāde

- **SVARĪGI!**  
Izslēdziet lādētāju, atvienojiet to no rozetes, pirms pievienojat vai atvienojat barošanas bloku.

### Sākotnējā uzlāde

- **Barošanas bloks pirms lietošanas ir jāuzlādē 24 stundas.**
- **Atkārtoti uzlādējiet barošanas bloku tūlīt pēc katras lietošanas, veicot pilnu 24 stundu uzlādes ciklu.**
- **Barošanas bloku var atstāt pastāvīgi pievienotu ieslēgtam lādētājam, nebaidoties no pārlādēšanas.**
- **Uzglabāšanas laikā lādētājs automātiski uztur barošanas bloku pilnībā uzlādētu, nodrošinot to, ka barošanas bloks ir gatavs lietošanai.**

1. Lietojiet lādētāju tikai telpās.
2. Lādētājs nedrīkst būt pakļauts mitruma iedarbībai. Lādētāju un barošanas bloku vienmēr turiet sausumā. Uzlādes laikā nodrošiniet lādētājam labu ventilāciju.
3. Pārliecinieties, vai barošanas bloks ir pareizi savienots ar lādētāju.
4. Pievienojiet lādētāju atbilstoši māsājaimniecības elektrības kontaktligzdai un ieslēdziet to.
5. Uzlādes laikā nepārtraukti deg indikators.
6. Uzlāde tiek pilnībā pabeigta pēc 24 stundām. Uzlādes laikā lādētājs sasilst. Tas ir normāli un nozīmē, ka lādētājs darbojas pareizi.

### Barošanas bloka atkārtota uzlāde

1. Atkārtoti uzlādējiet barošanas bloku, tiklīdz izstrādājuma griešanas spēja sāk samazināties un darbība palēninās.
2. Nelaiet uzlādētājam pilnībā izlādēties.
3. Izplīdiet darbības, kas minētas sadaļā "Sākotnējā uzlāde".
4. Barošanas bloka uzlāde saskaņā ar šiem norādījumiem nodrošinās maksimāli ilgu barošanas bloka ekspluatācijas laiku.

## Vides informācija

- Utilizējot izstrādājumu pēc tā kalpošanas mūža beigām, jāņem vērā vides apsvērumi.
- Ja nepieciešams, vaicāji par utilizāciju attiecīgajai vietējai iestādei.

### ATBRĪVOŠANĀS NO AKUMULATORA

- Akumulators ir jānogādā pilnvarotā servisa centrā vai vietējā atkritumu pārstrādes punktā.
- **Neizmetiet lietoto akumulatoru kopā ar citiem sadzīves atkritumiem.**
- **Neizmetiet akumulatoru ūdenī.**
- **Svina/skābes akumulatori var būt bīstami, un tie ir jālikvidē, izmantojot atzītas atkritumu pārstrādes iekārtas saskaņā ar Eiropas Savienības regulām.**
- **Nesadedziniet**



Šis simbols  uz izstrādājuma vai tā iepakojuma norāda, ka ar šo izstrādājumu nedrīkst rīkoties kā ar māsājaimniecības atkritumiem. Tā vietā tas jānodod attiecīgajai atkritumu savākšanas punktā, lai veiktu elektriskā un elektroniskā aprīkojuma pārstrādi otrreizējai izmantošanai.

Nodrošinot ka šī izstrādājuma pareizu utilizāciju, jūs palīdzēsiet novērst tā iespējamo negatīvo ietekmi uz vidi un cilvēku veselību, ko varētu izraisīt šī izstrādājuma nepareiza izmešana atkritumos. Lai saņemtu plašāku informāciju par šī izstrādājuma pārstrādes procesu otrreizējai izmantošanai, lūdz, sazinieties ar savu vietējo pašvaldības biroju, māsājaimniecības atkritumu utilizācijas pakalpojumu sniedzēju vai veikalu, kurā iegādājāties šo izstrādājumu.

# Siguranța



Dacă nu este utilizat corespunzător, acest produs poate fi periculos! Produsul poate provoca răni grave utilizatorului și persoanelor din jur, din acest motiv, trebuie respectate avertismentele și instrucțiunile privind siguranța pentru a asigura securitatea și eficiența utilizării produsului. Utilizatorul este responsabil de respectarea avertismentelor și instrucțiunilor privind siguranța din acest manual și de pe produs.

## Semnificația simbolurilor de pe produsul dumneavoastră



Avertisment



Citiți cu atenție instrucțiunile de utilizare pentru a vă asigura că ați înțeles toate comenzile și rolul acestora.

1. Întotdeauna încărcați produsul în interiorul clădirii și păstrați-l într-un loc uscat - inaccessibil copiilor.
2. Utilizați doar încărcătorul livrat împreună cu produsul dumneavoastră. Utilizarea oricărui alt încărcător poate duce la defectarea definitivă a setului baterie.
3. Conectați încărcătorul doar la prize electrice casnice standard.
4. Nu utilizați necorespunzător încărcătorul sau cablul încărcătorului.
5. Nu utilizați încărcătorul dacă acesta sau cablul încărcătorului este defect.
6. Utilizați încărcătorul doar în interiorul clădirii.
7. Nu utilizați încărcătorul în afara clădirii.
8. Nu încărcați setul baterie sau nu utilizați produsul într-un mediu exploziv sau coroziv. Evitați zonele în care sunt prezente lichide sau gaze inflamabile pentru a preveni producerea incendiului sau exploziei.
9. Nu încercați să reparați unitatea care include setul baterie.
10. Nu aruncați în foc sau nu distrugeți setul baterie. Bateriile conțin substanțe chimice periculoase. Treceți la deșeurii în mod corespunzător.

## Setul baterie

### Întreținerea setului baterie

1. Dacă după o perioadă de timp setul baterie se descarcă rapid după o perioadă completă de 24 de ore de încărcare, este necesară înlocuirea setului baterie.
2. Se poate ca setul baterie să aibă un anumit grad de încărcare, dar pentru a asigura o perioadă maximă de funcționare, reîncărcați setul baterie timp de 24 de ore înainte de utilizare.
3. Conectarea permanentă la încărcător într-o zonă bine ventilată va menține setul baterie complet încărcat, pregătit pentru utilizare.
4. Pentru a preveni defectarea definitivă a setului baterie, nu îl păstrați niciodată în stare descărcată.
5. Contactați centrul/furnizorul/distribuitorul local de service autorizat pentru a înlocui setul baterie și pentru a trece în siguranță la deșeurii vechiului set baterie.

### 6. Setul baterie

24 Volți 4,5 Amp/Oră

“De mare putere”

Sigilat pe viață Nu este necesară întreținerea

### • IMPORTANT

**TRECEȚI LA DEȘEURII ÎN SIGURANȚĂ VECHIUL SET BATERIE NU TĂIAȚI, ARDEȚI SAU ARUNCAȚI ÎN FOC.**

### Înlocuirea setului baterie

Setul baterie nu se poate repara. Dacă setul baterie trebuie înlocuit contactați centrul local de service autorizat sau furnizorul care va înlocui vechiul set baterie cu unul original Flymo.

### Păstrarea pe timp de iarnă

1. Încărcați complet timp de 24 de ore înainte de stocarea pe timp de iarnă.
2. Dacă nu puteți lăsa setul baterie conectat permanent pentru încărcare, reîncărcați setul baterie la fiecare 3 sau 4 luni pentru o încărcare completă timp de 24 de ore pentru a menține în stare bună setul baterie pe timp de iarnă.
3. Evitați păstrarea prelungită fără reîncărcare.
4. Păstrați într-un loc răcoros și uscat.

### Încărcarea setului baterie

#### • IMPORTANT !

**Opriți încărcătorul de la soclu înainte de conectarea sau deconectarea setului baterie la/de la încărcător.**

#### Procedura de încărcare inițială

- **Setul baterie trebuie încărcat timp de 24 de ore înainte de utilizare.**
- **Reîncărcați imediat setul baterie după fiecare utilizare, pentru o perioadă de încărcare completă de 24 de ore.**
- **Setul baterie poate fi lăsat conectat permanent la, cu încărcătorul pornit, fără a avea grija unei supraîncărcări.**
- **Încărcătorul va menține automat setul baterie în stare de funcționare prin încărcare în timpul depozitării și va asigura că setul baterie este pregătit pentru utilizare.**

1. Utilizați încărcătorul doar în interiorul clădirii.
2. Asigurați-vă că încărcătorul nu este expus umezelii. Păstrați permanent încărcătorul și setul baterie într-un loc uscat. Păstrați încărcătorul într-un loc bine ventilat în timpul încărcării.
3. Asigurați-vă că setul baterie este conectat corect la încărcător.
4. Conectați încărcătorul la o priză electrică casnică adecvată și porniți-l.
5. Lampa indicatoare luminează continuu în timpul încărcării.
6. Încărcarea completă se va realiza în 24 de ore. În timpul încărcării, încărcătorul se încălzește. Este un lucru normal și înseamnă că încărcătorul funcționează corect.

#### Reîncărcarea setului baterie

1. Reîncărcați setul baterie cât mai repede după ce puterea de tăiere a produsului dumneavoastră începe să dispară sau să scadă.
2. Evitați utilizarea produsului în condiții de descărcare “mare”, adică să evitați descărcarea completă a setului baterie.
3. urmați procedura menționată în Procedura de încărcare inițială.
4. Încărcarea setului baterie conform acestor instrucțiuni va asigura setului baterie o durată de viață maximă.

## Informații privind medii

- Se va lua în considerare responsabilitatea în ceea ce privește mediul când se trece la deșeurii produsului ajuns la “sfârșitul ciclului de viață”.
- Dacă este necesar, contactați autoritatea locală pentru informații privind trecerea la deșeurii a produsului.

### TRECEREA LA DEȘEURII A BATERIEI

- Bateria trebuie predată la un Centru de Service Autorizat sau la Punctul de Reciclare local.
- **NU aruncați bateria uzată împreună cu deșeurile menajere**
- **NU aruncați bateria în apă.**
- **Bateriile pe bază de plumb/acid pot fi periculoase și trebuie trecute la deșeurii prin intermediul unei unități de reciclare recunoscută în conformitate cu Reglementările Europene**

### • NU aruncați în foc

Simbolul  de pe produs sau de pe ambalajul său indică faptul că este posibil ca acest produs să nu poată fi tratat ca deșeu casnic. În schimb, trebuie predat la un centru de colectare a deșeurilor pentru reciclarea echipamentelor electrice și electronice. Asigurându-vă că acest produs a fost trecut la deșeurii în mod corect, veți ajuta la prevenirea posibilelor consecințe negative asupra mediului și sănătății umane, ceea ce se poate întâmpla în cazul tratării necorespunzătoare a acestui produs ca deșeu. Pentru mai multe informații privind reciclarea produsului, vă rugăm să contactați oficiul consiliului local, serviciul de salubritate sau magazinul de unde ați achiziționat acest produs.

## Προφυλάξεις Ασφάλειας



Εάν δεν χρησιμοποιείται κατάλληλα, η συσκευή σας μπορεί να είναι επικίνδυνη! Τη συσκευή σας μπορεί να προκαλέσει σοβαρό τραυματισμό στο χειριστή και σε άλλους, οι προειδοποιήσεις και οι οδηγίες ασφάλειας πρέπει να ακολουθηθούν για να εξασφαλιστούν οι λογικές ασφάλειας και αποδοτικότητα στη χρησιμοποίηση της συσκευής σας. Ο χειριστής είναι ο αρμόδιος για την ακολουθία των οδηγιών προειδοποίησης και ασφάλειας σε αυτό το εγχειρίδιο και για τη συσκευή.

### Εξήγηση των Συμβόλων στη συσκευή σας



Προειδοποίηση.



Διαβάστε προσεκτικά τις οδηγίες του χρήστη για να βεβαιωθείτε ότι καταλαβαίνετε όλους τους ελέγχους και το τι κάνουν.

1. Πάντα να φορτίζετε το προϊόν σε εσωτερικό χώρο και να το φυλάτε σε ψυχρό και ξηρό μέρος - όπου δεν μπορούν να το φτάσουν μικρά παιδιά.
2. Χρησιμοποιείτε μόνο τον φορτιστή που συνοδεύει τη συσκευή σας. Η χρήση οποιουδήποτε άλλου φορτιστή μπορεί να προκαλέσει μόνιμη βλάβη στην μπαταρία.
3. Χρησιμοποιείτε τον φορτιστή μόνο σε συνήθεις οικιακές πρίζες ηλεκτρικού.
4. Μην κακομεταχειρίζεστε τον φορτιστή ή το καλώδιο του φορτιστή.
5. Μην χρησιμοποιείτε τον φορτιστή, αν το καλώδιο του είναι κατεστραμμένο.
6. Χρησιμοποιείτε τον φορτιστή μόνο σε εσωτερικό χώρο.
7. Μην χρησιμοποιείτε τον φορτιστή σε εξωτερικό χώρο.
8. Μην φορτίζετε τη μπαταρία και μην χρησιμοποιείτε τη συσκευή σε εκρηκτικό ή διαβρωτικό περιβάλλον. Αποφεύγετε τους χώρους στους οποίους υπάρχουν εύφλεκτα υγρά ή αέρια, ώστε να αποφεύγεται η πρόκληση πυρκαγιάς ή έκρηξης.
9. Μην επιχειρείτε να επισκευάσετε τη συσκευή με τοποθετημένη την μπαταρία.
10. Μην αποτεφράνετε και μην τρεμαχίζετε την μπαταρία. Οι μπαταρίες περιέχουν επικίνδυνες χημικές ουσίες. Απορρίψτε με τον ενδεδειγμένο τρόπο.

## Μπαταρία

### Φροντίδα μπαταρίας

1. Αν, με το πέρασμα του χρόνου, η μπαταρία εξαντλείται γρήγορα μετά από φόρτιση για 24 ολόκληρες ώρες, χρειάζεται αντικατάσταση με νέα μπαταρία.
  2. Η μπαταρία θα έχει μια μικρή ποσότητα φόρτισης, αλλά για να εξασφαλίσετε το μεγαλύτερο δυνατό χρόνο λειτουργίας, επαναφορτίστε την μπαταρία για 24 ώρες, πριν τη χρήση.
  3. Η μόνιμη σύνδεση με το φορτιστή σε καλά αεριζόμενο χώρο διατηρεί αυτόματα την μπαταρία σας πλήρως φορτισμένη και έτοιμη για χρήση.
  4. Για να αποφύγετε την πρόκληση μόνιμης βλάβης στην μπαταρία, ποτέ μην τη φυλάτε εκφορτισμένη.
  5. Επικοινωνήστε με το τοπικό σας εξουσιοδοτημένο κέντρο/μεταπωλητή/διανομέα για αντικατάσταση της μπαταρίας και για ασφαλή απόρριψη της παλιάς μπαταρίας.
  6. **Μπαταρία**  
24 Volt 4.5 αμπερώρια "High Power"  
Κλειστός τύπου Δεν απαιτείται συντήρηση
- **ΣΗΜΑΝΤΙΚΟ**  
**ΑΠΟΡΡΙΠΤΕ ΤΗΝ ΠΑΛΙΑ ΜΠΑΤΑΡΙΑ ΜΕ ΑΣΦΑΛΕΙΑ ΜΗΝ ΑΝΟΙΓΕΤΕ ΚΟΒΟΝΤΑΣ, ΜΗΝ ΚΑΙΤΕ ΚΑΙ ΜΗΝ ΑΠΟΤΕΦΡΩΝΕΤΕ.**

### Αντικατάσταση μπαταρίας

Η μπαταρία σας δεν επιδέχεται σέρβις. Αν η μπαταρία σας χρειαστεί αντικατάσταση, επικοινωνήστε με το τοπικό σας εξουσιοδοτημένο κέντρο σέρβις ή μεταπωλητή, για αντικατάσταση της παλιάς σας μπαταρίας με μια γνήσια ανταλλακτική μπαταρία Flymo.

### Φύλαξη τους χειμερινούς μήνες

1. Φορτίστε πλήρως για 24 ώρες, πριν τη χειμερινή φύλαξη.
2. Αν δεν μπορείτε να αφηστέτε την μπαταρία μόνιμα φορτισμένη, επαναφορτίζετε την μπαταρία κάθε 3 με 4 μήνες για 24 ολόκληρες ώρες, ώστε να αναπληρώνεται η φόρτιση της κατά τη διάρκεια αποθήκευσης τους χειμερινούς μήνες.
3. Αποφεύγετε τη φύλαξη για παρατεταμένες περιόδους χωρίς επαναφόρτιση.
4. Αποθηκεύστε σε καθαρό και ξηρό σημείο.

### Φόρτιση της μπαταρίας

- **ΣΗΜΑΝΤΙΚΟ!**  
**Διακόψτε την τροφοδοσία του φορτιστή από την πρίζα πριν συνδέσετε ή αποσυνδέσετε σε αυτόν την μπαταρία**
- Διαδικασία αρχικής φόρτισης**
- **Η μπαταρία πρέπει να φορτιστεί για 24 ώρες πριν τη χρήση.**
  - **Επαναφορτίζετε την μπαταρία αμέσως μετά από κάθε χρήση για 24 ολόκληρες ώρες.**
  - **Η μπαταρία μπορεί να μείνει συνδεδεμένη με τον φορτιστή μόνιμα, με τον φορτιστή ενεργοποιημένο, χωρίς να υπάρχει κίνδυνος υπερφόρτισης.**
  - **Ο φορτιστής θα διατηρεί αυτόματα την μπαταρία πλήρως φορτισμένη κατά τη διάρκεια της φύλαξης και θα εξασφαλίσει ότι η μπαταρία θα είναι έτοιμη για χρήση.**
1. Χρησιμοποιείτε τον φορτιστή μόνο σε εσωτερικό χώρο.
  2. Φροντίστε ο φορτιστής να μην είναι εκτεθειμένος σε υγρασία. Διατηρείτε τον φορτιστή και την μπαταρία πάντα στεγνά. Φροντίστε ο φορτιστής να αερίζεται πάντα καλά κατά τη διάρκεια της φόρτισης.
  3. Φροντίστε η μπαταρία να τοποθετείται σωστά μέσα στον φορτιστή.
  4. Συνδέστε τον φορτιστή σε μια κατάλληλη οικιακή πρίζα ηλεκτρικού και ανάψτε τον.
  5. Η ενδεικτική λυχνία παραμένει σταθερά αναμμένη κατά τη διάρκεια της φόρτισης.
  6. Η πλήρης φόρτιση επιτυγχάνεται σε 24 ώρες. Κατά τη διάρκεια της φόρτισης, ο φορτιστής θερμαίνεται. Αυτό είναι φυσιολογικό και σημαίνει ότι ο φορτιστής λειτουργεί κανονικά.
- Επαναφόρτιση της μπαταρίας
1. Επαναφορτίστε την μπαταρία μόλις ξεκινήσει να ξεθυμαίνει η κοπτική ισχύς του προϊόντος σας και να λειτουργεί πιο αργά.
  2. Αποφεύγετε να λειτουργείτε το προϊόν μέχρι να πάψει να λειτουργεί, δηλ. μέχρι η μπαταρία να αποφορτιστεί εντελώς.
  3. Ακολουθήστε την διαδικασία που περιγράφεται στην ενότητα Διαδικασία αρχικής φόρτισης.
  4. Αν φορτίσετε τη μπαταρία σύμφωνα με αυτές τις οδηγίες, εξασφαλίζετε τη μέγιστη δυνατή διάρκεια ζωής της μπαταρίας.

## Περιβαλλοντικές Πληροφορίες

- Η συνειδητοποίηση του περιβάλλοντος πρέπει να εξετάζεται όταν πετάτε τη συσκευή κατά το "τέλος της ζωής" της.
- Εάν είναι απαραίτητο, ελάτε σε επαφή με τις τοπικές αρχές σας για τις πληροφορίες της διάθεσης της συσκευής.

### ΑΠΟΡΡΙΨΗ ΤΗΣ ΜΠΑΤΑΡΙΑΣ

- Η μπαταρία πρέπει να δοθεί σε εξουσιοδοτημένο κέντρο σέρβις ή στον τοπικό σας σταθμό ανακύκλωσης.
- **MHN απορρίψτε τη μεταχειρισμένη μπαταρία με τα οικιακά απορρίμματα**
- **MHN απορρίψτε την μπαταρία στο νερό.**
- **Οι μπαταρίες μολύβδου/οξέος μπορεί να είναι επιβλαβείς και πρέπει να απορρίπτονται μέσω αναγνωρισμένης εγκατάστασης ανακύκλωσης σύμφωνα με τους ευρωπαϊκούς κανονισμούς**
- **MHN αποτεφράνετε**

Το σύμβολο  στη συσκευή ή στη συσκευασία του δείχνει ότι αυτή η συσκευή δεν μπορεί να επεξεργαστεί ως οικιακά απόβλητα. Αντί αυτού θα παραδοθεί στο κατάλληλο σημείο συλλογής για την ανακύκλωση του ηλεκτρικού και ηλεκτρονικού εξοπλισμού. Με την εξασφάλιση ότι αυτή η συσκευή πετάγεται σωστά, θα βοηθήσετε να αποτρέψετε τις πιθανές αρνητικές συνέπειες για το περιβάλλον και την ανθρώπινη υγεία, τα οποία θα μπορούσαν να προκληθούν με τον ακατάλληλο χειρισμό αποβλήτων αυτής της συσκευής. Για περισσότερες αναλυτικές πληροφορίες για την ανακύκλωση αυτής της συσκευής, παρακάτω ελάτε σε επαφή με το τοπικό γραφείο του Δημοσίου σας, την υπηρεσία διάθεσης οικιακών αποβλήτων σας ή το κατάστημα όπου αγοράσατε τη συσκευή.

## Güvenlik Önlemleri



Doğru kullanılmadığı takdirde bu ürün tehlikeli olabilir! Bu ürün, kullanıcılarına ve başkalarına ciddi bedensel zarar verecek kapasitede olup, ürünün kullanımı sırasında makul düzeyde güvenlik ve verim sağlanmasını için uyarıların ve güvenlik talimatlarının izlenmesi şarttır. Kullanıcı, bu elkitabında ürün hakkında verilen uyarıları ve güvenlik talimatlarını izlemekle sorumludur.

### Ürünün üzerindeki Sembollerin tanımı



Uyarı.



Tüm kumandaları ve ne işe yaradıklarını kesin olarak anlamak için kullanıcı talimatlarını dikkatle okuyun.

1. Ürünü daima kapalı alanlarda şarj edin ve çocukların erişemeyeceği soğuk kuru bir yerde depolayın.
2. Sadece biriminizle birlikte verilen şarj cihazını kullanın. Başka bir şarj cihazının kullanılması Güç Kaynağını kalıcı olarak hasarlayabilir.
3. Şarj cihazını sadece evlerde bulunan standart elektrik prizleri ile birlikte kullanın.
4. Şarj cihazını veya şarj cihazı kablosunu kötü kullanmayın.
5. Şarj cihazı veya şarj cihazı kablosu hasarlanırsa şarj cihazını kullanmayın.
6. Şarj cihazını sadece kapalı alanlarda kullanın.
7. Şarj cihazını açık alanlarda kullanmayın.
8. Güç Kaynağını şarj etmeyin veya patlayıcı, korozyon oluşturuca bir ortamda birimi kullanmayın. Bir yangının veya patlamanın oluşmasından kaçınmak için yanıcı sıvı veya gazların mevcut olduğu alanlardan kaçının.
9. Güç Kaynağını içeren birimi onarmaya çalışmayın.
10. Güç Kaynağını yakmayın veya parçalarını çıkararak bozmayın. Piller tehlikeli kimyasal maddeler içerirler. Kurallara uygun şekilde atın.

## Güç Kaynağı

### Güç Kaynağının Bakımı

1. 24 saatlik tam bir şarj periyodundan sonra Güç Kaynağı belirli bir sürede hızlı şekilde tükeniyorsa, Güç Kaynağının değiştirilmesi gerekmektedir.
2. Güç Kaynağında biraz şarj mevcut olacaktır fakat maksimum çalışma zamanını sağlamak için, Güç Kaynağınızı kullanmadan önce 24 saat süreyle tekrar şarj edin.
3. İyeli havalandırılan bir alanda şarj cihazına kalıcı bir bağlantı yapılması, Güç Kaynağınızın otomatik olarak kapanmasına hazır tam şarjlı olmasını sağlar.
4. Güç Kaynağının kalıcı olarak hasarlanmasını önlemek için, deşarj edilmiş bir durumda kesinlikle depolamayın.
5. Yedek bir Güç Kaynağı için ve eski Güç Kaynağınızın emniyetli şekilde atılması için yerel onaylanmış servis merkeziniz/satıcınız/distribütörünüz ile temas kurunuz.

### 6. Güç Kaynağı

24 Volt 4.5 Amp/Saat "Yüksek Güç"  
Ömür Boyu Açılmamış Üzere Mühürlenmiş  
Bakım gerektirmez

#### • ÖNEMLİ

**ESKİ GÜÇ KAYNAĞINIZI EMNİYETLİ ŞEKİLDE ATIN  
KESİP AÇMAYIN, YAKMAYIN VEYA  
TUTUŞTURMAYIN.**

Güç Kaynağının Değiştirilmesi

Güç Kaynağınıza hiçbir servis verilememektedir. Güç Kaynağınızın değiştirilmesi gerekiyorsa, eski Güç Kaynağınızı orijinal bir Flymo yedek Güç Kaynağı ile değiştirecek yerel onaylanmış servis merkezinizle veya satıcınızla temas kurunuz.

### Kişin Depolama

1. Kişin depolamadan önce 24 saat süreyle tamamen şarj edin.
2. Güç Kaynağınızı kalıcı olarak şarjda bırakıyorsanız, kişin depolama süresince Güç Kaynağının şarjını üst seviyede tutmak için Güç Kaynağınızı 24 saatlik tam şarj süresince her 3 ile 4 ayda bir tekrar şarj edin.
3. Tekrar şarj etmesizin depolama süresini uzatmaktan kaçının.
4. Soğuk, kuru bir yerde depolayın.

### Güç Kaynağının şarj Edilmesi

#### • ÖNEMLİ !

**Güç Kaynağınızı şarj cihazına bağlamadan veya ayırmadan önce şarj cihazını soket biriminden devre dışı bırakın**

#### Başlangıç şarj Prosedürü

- Güç Kaynağı, kullanılmadan önce 24 saat süreyle şarj edilmelidir.
  - Güç Kaynağınızı her kullanımdan sonra hemen 24 saatlik tam şarj periyodu süresince tekrar şarj edin.
  - Güç Kaynağı, şarj cihazı devrede iken aşırı şarj durumundan çekinilmeden şarj cihazına kalıcı olarak bağlı bırakılabilir.
  - Şarj cihazı, depolama süresince Güç Kaynağının şarj durumunun üst seviyede olmasını otomatik olarak sağlayacak ve Güç Kaynağının kullanıma hazır olmasını temin edecektir.
1. şarj cihazını sadece kapalı alanlarda kullanın.
  2. şarj cihazının neme maruz kalmamasını sağlayın. şarj cihazının ve Güç Kaynağının her zaman kuru olmasını sağlayın. şarj cihazının şarj süresince iyi havalandırılan bir yerde olmasını temin edin.
  3. Güç Kaynağının, şarj cihazına doğru olarak yerleştirildiğine emin olun.
  4. şarj cihazı fişini, uygun bir ev tipi duvar prizine takın ve devreye alın.
  5. şarj süresince gösterge lambası sürekli yanar.
  6. 24 saat içinde tam şarja ulaşacaktır. şarj süresince şarj cihazı ısınır. Bu durum normaldir ve şarj cihazının doğru olarak çalıştığı anlamına gelmektedir.

### Güç Kaynağınızın Tekrar şarj Edilmesi

1. Ürününüzün kesme gücü tükenmeye ve hızı yavaşlamaya başlar başluzam Güç Kaynağınızı tekrar şarj edin.
2. Ürünü "derin" deşarj durumuna kadar çalıştırmaktan kaçının, yani Güç Kaynağının tüm gücünü tamamen tüketmekten kaçının.
3. Başlangıç şarj Prosedürü bölümünde ana hatlarıyla belirtilen prosedürü uygulayın.
4. Bu talimatlara göre Güç Kaynağının şarj edilmesi Güç Kaynağının ömrünün maksimum olmasını temin edecektir.

## Çevreye İlişkin Bilgiler

- Ürünü, ömrü sonunda bertaraf edilirken, çevre koruma hususları göz önüne alınmalıdır.
- Gerektiğinde, bertaraf etme bilgileri için bulunduğunuz yerdeki yetkili makamlara başvurun.

### PİLİN ELDEN ÇIKARILMASI

- Pili, Onaylanmış bir Servis Merkezine veya yerel Geri Dönüşüm İstasyonunuza götürülmelidir.
- **Kullanılmış pili ev atıkları ile birlikte ATMAYIN**
- **Pili suya ATMAYIN.**
- **Kurşun/Asetil piller zararlı olabilirler ve Avrupa Yönetmeliği'ne göre düzenlenmiş geri dönüşüm tesisi aracılığı ile atılmalıdır.**
- **YAKMAYIN**

Ürünün ya da ambalajının üzerindeki  sembolü, bu ürüne evlerden çıkan olağan atık madde muamelesi yapılamayacağını belirtir. Bu ürün bertaraf edileceği zaman, elektrikli ve elektronik cihazların geri dönüşümünü sağlamak için uygun toplama noktasına götürülmelidir. Bu ürünün gerektiği gibi bertaraf edilmesini sağlayarak çevre ve insan sağlığı için oluşturacağı muhtemel olumsuz sonuçların önlenmesine yardım etmiş olacaksınız. Aksi takdirde, bu ürün için uygun olmayan atık madde muamelesi yapıldığında yulcarıda sözü edilen olumsuz sonuçlar meydana gelebilir. Bu ürünün geri dönüşümü hakkında daha ayrıntılı bilgi için lütfen bulunduğunuz yerdeki geri dönüşüm bürosuna, çöp toplama servisine ya da ürünü satın aldığınız mağazaya danışın.



<b>BELGIQUE/BELGIË</b>	Husqvarna BELGIUM NV, BERGENSESTEENWEG 719, 1502 LEMBEEK Tel: 02 363 0311, Fax: 02 363 0391
<b>ČESKÁ REPUBLIKA</b>	Husqvarna Cesko s.r.o., oz Husqvarna Outdoor Products, Dobronická 635, 148 25 Praha 4 Tel: 02/6111 2408-9, Info-linka: 0800/110 220 Internet: www.partner-flymo.cz E-mail: info@husqvarna.cz
<b>DANMARK</b>	Flymo/Partner A/S, Lundtoftegårdsvej 93A, 2800 Kgs.Lyngby Tel: 4587 7577, Fax: 45933308, www.flymo-partner.dk
<b>DEUTSCHLAND</b>	Husqvarna Deutschland GmbH, Julius Hofmann Str. 4, 97469 Gochsheim Tel: 097 21 7640, Fax:097 21 764202
<b>ESTONIA</b>	Husqvarna Eesti OÜ, Mustamäe tee 24, 10621 Tallinn Tel: +372 6650030
<b>FRANCE</b>	Husqvarna Jardin SAS54, 54, rue Lambrechts, BP316, 92402 COURBEVOIE cedex Tel 01 46 67 8141, Fax 01 43 34 2491
<b>FINLAND SUOMI</b>	OY Husqvarna AB, PL185, 00511 HELSINKI Tel: 00 39611, Fax: 00 39 612632
<b>ITALIA</b>	McCulloch Italiana s.r.l. Via Como 72, 23868 Valmadrera (LECCO) Tel: 800 017829, Fax: 0341 581671
<b>IRELAND</b>	Flymo Ireland Tel: 01 4565222, Fax: 01 4568551
<b>MAGYARORSZÁG</b>	Husqvarna Magyarország Kft., 1142 Budapest, Erzsébet királyné u. 87 Tel: 06-1-467 32 72, Fax: 06-1-221 50 56
<b>NORGE</b>	Flymo/Partner, div. av Husqvarna Norge AS Postboks 200, 1541 Vestby Tel: 69 10 47 90
<b>NEDERLAND</b>	Husqvarna Nederland BV, Vennootsweg 1, 2404 CG Alphen aan den Rijn Tel: +31(0) 172468322, Fax: +31(0) 172468219
<b>ÖSTERREICH</b>	HUSQVARNA Zentralwerkstätte, Industriezeile 36, 4020 LINZ, Tel: 0732 770101-60, Fax: 0732 795922
<b>POLSKA</b>	Husqvarna Poland Sp. z.o.o. 03-371 Warszawa, ul. Wysockiego 15B Tel:- (22) 8332949
<b>SLOVENIJA</b>	SKANTEH d.o.o. Tel:- (061) 133 70 68, Fax:-(061) 133 70 68
<b>SLOVENSKA</b>	Husqvarna Slovakia s.r.o., Borova Sihat 211, 033 01 Lipt. Hradok Tel: 044 522 14 19, Fax: 044 522 14 18, www.flymo-partner.sk
<b>SOUTH AFRICA</b>	Outdoor Products South Africa (Pty) Ltd - t/a Husqvarna Market Road Extension, Mkondeni, Pietermaritzburg Tel: +27 33 3461379, Fax: +27 33 3461385, Internet: www.husqvarna.co.za
<b>SCHWEIZ/SUISSE/SUIZZERA</b>	Husqvarna Schweiz AG, Industriestrasse 10, 5506 Mägenwil Tel 062/889 93 50, Fax 062/889 93 60
<b>SVERIGE</b>	Husqvarna AB, Sverige Tel: 036 – 14 67 00, Fax: 036 – 14 60 70
<b>UNITED KINGDOM</b>	Husqvarna UK Ltd. Tel: +44 325 302302, Fax: +44 325 310339

Husqvarna UK Ltd.  
Aycliffe Industrial Park  
NEWTON AYCLIFFE  
Co.Durham DL5 6UP

**ENGLAND**

Telephone - (00) 44 1325 302302 Fax - (00) 44 1325 310339  
UK Telephone - 01325 302302 Fax - 01325 310339

Our policy of continuous improvement means that the specification of products may be altered from time to time without prior notice. ©

