



GB OPERATOR'S MANUAL
F MODE D'EMPLOI
D BEDIENUNGSANLEITUNG
I MANUALE D'ISTRUZIONI
E MANUAL DE INSTRUCCIONES

LONG REACH TRIMMER
TAILLE-HAIES A LONGUE PORTEE
LANGWELLENTTRIMMER
POTATORE DI LUNGA PORTATA
PODADERA DE LARGO ALCANCE

LRT2300

GB Thank you for purchasing a ZENOAH product.
 Before using our trimmer, please read this manual carefully to understand the proper use of your unit.

F Nous vous remercions d'avoir porté votre choix sur un appareil ZENOAH.
 Avant d'utiliser ce taille-haies, lire attentivement ce mode d'emploi afin de bien comprendre le fonctionnement de l'appareil.

D Vielen Dank für den Kauf des ZENOAH Langwellentrimmers.
 Bitte lesen Sie diese Anleitung vor der Inbetriebnahme, um den korrekten Einsatz des Geräts zu verstehen.

I Grazie per aver acquistato questo apparecchio della ZENOAH.
 Prima di usare il potatore, leggere questo manuale attentamente per saper usare il potatore correttamente.

E Le agradecemos el haber adquirido un producto ZENOAH.
 Antes de proceder a la utilización de nuestra podadera, le rogamos que lea este manual atentamente para así comprender el correcto uso de la unidad.



Read this manual carefully to understand all safety precautions, controls, proper operation and maintenance of your ZENOAH long reach trimmer. Failure to do so could result in serious injury.

**Safety first**

Instructions contained in warnings within this manual and warning seals marked with a  symbol on the long reach trimmer concern critical points which must be taken into consideration to prevent possible serious bodily injury, and for this reason you are requested to read all such instructions carefully and follow them without fail.

Note that there may be times when warning seals peel off or become soiled and impossible to read. If this happens, you should contact the dealer from which you purchased the product to order new seals and affix the new seal(s) in the required location(s).

■ Notes on types of warnings** WARNING**

Instructions labeled as shown at left, concern critical steps or procedures which must be followed in order to prevent accidents which could lead to serious bodily injury or death. This mark is used to indicate instructions which must be followed without exception.

IMPORTANT

Instructions labeled as shown at left concern steps or procedures which, if not followed correctly, could lead to mechanical failure, breakdown, or damage.

NOTE

Used to label supplementary instructions designed to provide hints or directions useful in the use of the product.



Lire attentivement ce mode d'emploi afin de bien comprendre toutes les consignes de sécurité, les commandes, le fonctionnement correct et l'entretien de votre taille-haies longue portée ZENOAH. Ces précautions à prendre, faute d'être observées, pourraient entraîner des blessures graves.

**Securite**

Les instructions contenues dans les mises en garde utilisées dans ce mode d'emploi et les plaques d'avertissement portant le symbole  sur le taille-haies longue portée concernent les points critiques qui doivent être pris en considération pour éviter des blessures corporelles graves, c'est pourquoi ces précautions doivent toujours être rigoureusement suivies.

Noter bien que les plaques d'avertissements peuvent par moment se détacher ou devenir sales et illisibles. Si cela se produit, prendre contact avec le revendeur de votre taille-haies afin de commander d'autres plaques d'avertissements pour les apposer sur les emplacements requis.

■ Remarques à propos des différents types d'avertissement** AVERTISSEMENT**

Les avertissements comme ceux indiqués à gauche concernent les points critiques ou les procédures qui doivent être suivies afin d'éviter des accidents, qui pourraient entraîner des blessures sérieuses ou mortelles. Ce symbole est utilisé pour les instructions qui doivent impérativement être suivies.

IMPORTANT

Les précautions comme ceux indiqués à gauche concernent les étapes ou procédures qui, faut d'être observées correctement, pourraient entraîner une panne mécanique, une panne ou l'endommagement du taille-haies.

REMARQUE

Remarques utilisées pour des instructions supplémentaires destinées à donner des conseils ou des directives utiles pour l'utilisation du taille-haies.

! Lesen Sie unbedingt diese Anleitung, um alles über Einsatz und Wartung, Bedienelemente sowie die einschlägigen Vorsichtsmaßnahmen zu erfahren. Anderenfalls droht die Gefahr von schweren Verletzungen.

! Sicherheit hat vorrang

Die Hinweise in den Warnungen dieser Anleitung bzw. auf den mit einem **!** Symbol gekennzeichneten Warnplaketten des Langwellentrimmers sind von größter Bedeutung für die Betriebssicherheit. Deshalb sollten Sie diese Warnungen sorgfältig durchlesen und strikt beachten, um das Risiko von schweren Verletzungen zu vermeiden.

Bedenken Sie bitte, daß sich Warnplaketten im Laufe der Zeit lösen können bzw. verschmutzen und unleserlich werden. In diesem Fall sollten Sie sich an den Händler wenden, bei dem Sie das Produkt erwarben, und neue Plaketten bestellen. Die neuen Plaketten an den entsprechenden Stellen anbringen.

■ Arten von Warnungen und Hinweise

! WARNUNG

So betitelte Hinweise enthalten wichtige Punkte oder Verfahren, die strikt zu befolgen sind, um Verletzungs- oder Lebensgefahr zu vermeiden. Solchermaßen markierte Texte sind ausnahmslos zu beachten.

WICHTIG

Damit gekennzeichnete Textstellen enthalten Punkte und Hinweise, die bei Nichtbefolgen zu mechanischen Defekten, Versagen des Geräts oder Schäden führen können.

HINWEIS

Textstellen mit dieser Kennzeichnung geben Ihnen praktische Tips und Ratschläge zu Betrieb und Wartung.

! Leggere questo manuale attentamente per imparare ad osservare tutte le norme di sicurezza, e per ottenere informazioni sull'uso corretto dei controlli e sui lavori di manutenzione necessari del potatore di lunga portata ZENOAH. Altrimenti, si possono verificare gravi lesioni personali.

! La sicurezza innanzi tutto

Le istruzioni fornite negli avvertimenti in questo manuale e le etichette di avvertimento segnalate con il simbolo **!** sul potatore stesso riguardano punti critici che devono essere presi in considerazione per prevenire eventuali lesioni personali gravi. Per questo motivo, è essenziale leggere tali istruzioni attentamente e seguire le stesse in ogni momento.

Osservare che può accadere che le etichette di avvertimento si staccano o si sporcano, impedendo così la corretta lettura degli avvertimenti. In tal caso, rivolgersi al rivenditore dell'apparecchio per ordinare nuove etichette. Poi fissare le nuove etichette negli appositi luoghi.

■ Note sui tipi di avvertimenti

! AVVERTIMENTO

Le istruzioni che sono precedute da questo termine riguardano passi o procedure critiche che devono essere seguite per prevenire incidenti che possono causare lesioni personali gravi o addirittura letali. Questo marchio viene usato per indicare istruzioni che devono essere seguite senza eccezioni.

! IMPORTANTE

Le istruzioni fornite sotto questo termine, riguardano passi o procedure che, se non vengono seguite correttamente, possono causare malfunzionamenti meccanici, guasti o danni.

! NOTA

Usato per le istruzioni designate per offrire suggerimenti utili per l'uso del potatore.

! Lea cuidadosamente este manual para comprender todas las precauciones de seguridad, los controles, el correcto funcionamiento y mantenimiento de su podadora de largo alcance ZENOAH.

! Lo primero es la seguridad

Las instrucciones comprendidas en las advertencias a lo largo de este manual y las etiquetas de advertencias marcadas con el símbolo **!** en la podadora de largo alcance se refieren a puntos críticos que han de tenerse en consideración para evitar posibles lesiones corporales graves, y es por esta razón que le rogamos que lea todas las instrucciones con atención y las siga sin apartarse de ellas.

Observe que puede haber momentos en los que las etiquetas de advertencias se despegan o se ensucian y resultan imposibles de leer. Si sucediera esto, debe ponerse en contacto con el distribuidor al que le compró el producto y solicitar etiquetas nuevas para luego fijar tales etiquetas en los sitios necesarios.

■ Notas sobre los tipos de advertencias

! ADVERTENCIA

Las instrucciones de una etiqueta como la que aparece a la izquierda, se refieren a pasos o procedimientos críticos que han de seguirse para evitar accidentes que podrían conducir a lesiones corporales graves o incluso la muerte. Esta marca se utiliza para indicar instrucciones que deben ser seguidas sin ninguna excepción.

! IMPORTANTE

Las instrucciones de una etiqueta como la que aparece a la izquierda se refiere a pasos o procedimientos que, de no seguirse correctamente, podrían llevar a fallos mecánicos, roturas, o daños.

! NOTA

Se utilizan para proporcionar instrucciones suplementarias destinadas a dar claves o instrucciones útiles durante la utilización del producto.

⚠ Information

⚠ This machine is equipped with an Overload Cancellation Mechanism. When the cutting blades have got into metal wires or twigs difficult to cut, the mechanism works as a shock absorber, and protects the gears and the blades from severe reaction which could give damage to those parts.

When the blades are frequently caught by twigs, please check the following points:

1. Size of the twigs → **⚠** Never try to cut twigs thicker than 5 mm.
2. Condition of the blade edges → **⚠** Replace the worn-out blades.

Thank you for choosing our product.

⚠ Information

⚠ Cet appareil est équipé d'un mécanisme d'arrêt automatique en de surcharge. Lorsque les lames se coincent dans du fil de fer ou des branches trop difficiles à couper, ce mécanisme joue un rôle d'amortisseur, protégeant les lames et les engrenages contre tout contrecoup qui pourrait les endommager.

Si les lames se coincent trop souvent dans des branches, pensez à contrôler les points suivants:

1. Taille des branches → **⚠** N'essayez jamais de couper des branches de plus de 5 mm d'épaisseur.
2. Etat du bord d'attaque des lames → **⚠** Remplacez les lames usées.

Nous vous remercions d'avoir choisi notre produit.

Contents

Safety precautions	6
Specifications	22
Set up	24
Fuel	28
Operation	34
Maintenance	40
Storage	48
Disposal	48

Table des matières

Consignes de sécurité.....	6
Caractéristiques techniques.....	22
Assemblage	24
Carburant	28
Foisonnement	34
Entretien.....	40
Rangement.....	48
Mise au rebut	48

! Information

!
Diese Maschine ist mit einem Überbelastungsabsagemechanismus ausgerüstet. Wenn die Schneidmesser in den Metalldraht oder in die schwer zu schneidenden Zweige eingreifen, funktioniert der Mechanismus als Stoßdämpfer und schützt die Winkelgetriebe sowie die Schneidmesser vor schwerer Reaktion, die diese Maschinenteile beschädigen könnte.

Wenn die Schneidmesser häufig von Zweigen gefangen werden, prüfen Sie bitte die folgenden Punkte:

1. die Größe des Zweigs → **!**
Versuchen Sie niemals, Zweige zu schneiden, die dicker sind als 5 mm.
2. die Schärfe der Schneidmesser → **!**
Tauschen Sie bitte die übermäßig abgenutzten Schneidmesser aus.

Vielen Dank für Ihren Kauf unseres Produkts.

! Informazione

!
Questa macchina è equipaggiata con Meccanismo Preventive per Sovraccarico. Quando la lama penetra in fili metallici o in rami difficili da potare, questo meccanismo serve all'assorbimento d'impulso, e protegge l'ingranaggio e. la lama dalla reazione severa che si danneggia quelle parti.

Quando la lama penetra in rami spesso, controllare i punti seguenti:

1. Misura di rami → **!** Non potare i rami piu' di 5 mm.
2. Condizione di punta di lama → **!**
Scambiare la lama consumata.

Grazie per aver scelto nostro apparecchio.

! Información

!
Esta máquina está equipada con un Mecanismo de Cancelación de Sobrecarga. Cuando las cuchillas de corte se hayan metido en alambres o ramitas difíciles de cortar, el mecanismo funciona como un amortiguador y protege los engranajes y las cuchillas de la reacción que les produzca daño a aquellas partes.

Si las cuchillas se meten frecuentemente en ramitas, compruebe los puntos siguientes:

1. Grosor de las ramitas → **!** No intente nunca cortar ramas más gruesas que 5 mm.
2. Condición de las puntas de cuchillas → **!** Cambie las cuchillas desgastadas.

Le agradecemos el haber adquirido nuestro producto.

Inhalt

Sicherheitshinweise	7
Technische daten.....	23
Zusammenbau	25
Kraftstoff.....	29
Betrieb.....	35
Wartung.....	41
Lagerung.....	49
Entsorgung.....	49

Indice

Norme di sicurezza	7
Dati tecnici.....	23
Impostazione.....	25
Carburante	29
Funzionamento	35
Manutenzione.....	41
Custodia	49
Smaltimento	49

Índies

Precauciones de seguridad.....	7
Especificaciones	23
Montaje	25
Combustible	29
Funcionamiento.....	35
Mantenimiento.....	41
Almacenamiento	49
Eliminación.....	49

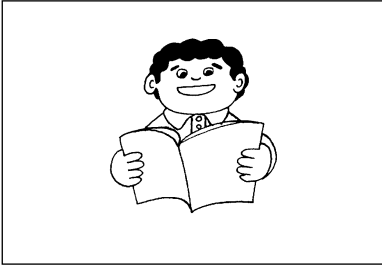

■ In order to ensure proper and safe operation of your trimmer

- Read this long reach trimmer Owner/Operator Manual carefully. Be sure you understand how to operate this unit properly before you use it. Failure to do so could result in serious injury.
- Be sure to keep this manual handy so that you may refer to it later whenever any questions arise. Also note that you are requested to contact the dealer from whom you purchased the product for assistance in the event that you have any questions which cannot be answered herein.
- Always be sure to include this manual when selling, lending, or otherwise transferring the ownership of this product.

- This product has been designed for use in trimming leaves and branches from trees and hedges, and it should never be used for any other purpose since doing so could result in unforeseen accidents and injuries occurring.
- This product is equipped with extremely sharp blades, and when used improperly these blades can be extremely dangerous. For this reason, you should never use this trimmer when under the influence of alcohol, when suffering from exhaustion or lack of sleep, when suffering from drowsiness as a result of having taken cold medicine, or at any other time when a possibility exists that your judgment might be impaired or that you might not be able to operate the trimmer properly and in a safe manner. Also be sure never to allow children or anyone unable to fully understand the directions given in this manual to use this trimmer.
- Avoid running the engine indoors. The exhaust gases contain harmful carbon monoxide.
- Never use your trimmer under circumstances like those described below:
 1. When the ground is slippery or when other conditions exist which might make it not possible to maintain a steady posture while using the trimmer.
 2. At night, at times of heavy fog, or at any other times when your field of vision might be limited and it would be difficult to gain a clear view of the area where the trimmer is to be used to ensure safety.
 3. During rain storms, during lightning storms, at times of strong or

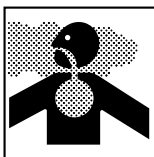

■ Pour la sécurité de fonctionnement de votre taille-haies

- Lire attentivement ce mode d'emploi du taille-haies longue portée. S'assurer de bien comprendre son fonctionnement avant toute utilisation. Ce sont des précautions à prendre qui, faute d'être observées, pourraient entraîner des blessures graves.
- Conserver ce mode d'emploi dans un endroit pratique, afin de pouvoir le consulter ultérieurement en cas de problème. Noter également qu'il est indispensable de prendre contact avec votre revendeur pour de l'assistance technique au cas où vos questions sont restées sans réponse.
- Toujours joindre ce mode d'emploi en cas de vente, de location ou de tout autre transfert de propriété de cet appareil.

- Ce appareil a été conçu pour tailler des feuilles et des branches des arbres et haies, et ne doit jamais être utilisé pour d'autres applications, étant donné que des accidents imprévisibles et des blessures peuvent être occasionnés.
- Cet appareil est équipé de lames extrêmement tranchantes, et lorsqu'il n'est pas utilisé correctement, ces lames peuvent être extrêmement dangereuses. Pour cette raison, ce taille-haies ne doit jamais être utilisé sous l'effet de l'alcool, lorsqu'on est épuisé ou en cas de manque de sommeil, lorsqu'on souffre de somnolence après avoir absorbé des médicaments contre un refroidissement ou dans chaque cas d'incapacité d'utiliser correctement le taille-haies en toute sécurité. Ce taille-haies ne doit jamais être utilisé par des enfants ou des personnes incapables de comprendre les instructions données dans ce mode d'emploi pour utiliser ce taille-haies.
- Eviter de faire tourner le moteur à l'intérieur. Les gaz d'échappement contiennent du monoxyde de carbone, qui est nocif.
- Ne jamais utiliser votre taille-haies dans les circonstances suivantes:
 1. Lorsque le sol est glissant ou lorsque d'autres conditions, qui ne permettant pas de maintenir une position stable pendant l'utilisation de la taille-haies existent.
 2. La nuit, par temps de brouillard épais, ou à tout moment lorsque la visibilité est réduite et qu'il est difficile de s'assurer de la sécurité de la zone d'utilisation du taille-haies.

! Sicherheitshinweise**■ Die nachfolgenden Hinweise für einen korrekten und sicheren Einsatz des Trimmers beachten.**

- Lesen Sie die Betriebsanleitung des Langwellentrimmers. Vor der Inbetriebnahme sicherstellen, daß die Bedienung beherrscht wird. Anderenfalls droht die Gefahr schwerer Verletzungen.
 - Diese Anleitung griffbereit halten, um sie im Zweifelsfall schnell zur Hand zu haben. Bei Fragen zum Gerät, die nicht in dieser Anleitung behandelt werden, bitte an den Händler wenden.
 - Bei Verkauf, Verleih oder Weitergabe stets diese Anleitung zusammen mit dem Gerät übergeben.
- Dieses Gerät ist ausschließlich zum Ausästen von Bäumen bzw. Schneiden von Hecken, Büschen usw. vorgesehen und darf nicht für andere Zwecke eingesetzt werden. Unsachgemäßer Einsatz kann Unfälle und Verletzungen zur Folge haben.
 - Die Schneidmesser dieses Geräts sind äußerst scharf. Bei unsachgemäßer Handhabung stellen diese Messer eine große Gefahr dar. Daher den Trimmer keinesfalls unter Einfluß von Alkohol, Drogen oder Medikamenten bzw. bei Übermüdung, Erschöpfung, Schwindelgefühlen oder bei eingeschränktem Urteilsvermögen betreiben, um einen sicheren und korrekten Betrieb des Trimmers zu gewährleisten. Niemals Kinder oder Personen, die die Anweisungen in dieser Anleitung nicht vollständig verstehen, den Trimmer betreiben lassen.
 - Den Motor niemals in geschlossenen Räumen betreiben, da die Abgase giftiges Kohlenmonoxid enthalten.
 - Niemals den Trimmer unter den nachfolgenden Bedingungen betreiben:
 1. Bei glitschigem Grund oder anderen Bedingungen, die einen sicheren, stabilen Stand während des Trimmerbetriebs beeinträchtigen.
 2. Nachts oder bei dichtem Nebel oder anderen Bedingungen, die die Sicht im Arbeits- und Sicherheitsbereich einschränken und einen sicheren Betrieb verhindern.
 3. Bei Gewittern, starkem Niederschlag, stürmischem Wind und anderen Wetterbedingungen, die einem sicheren Einsatz dieses Produkts unmöglich machen.
 - * Bei der erstmaligen Inbetriebnahme vor dem eigentlichen Einsatz zunächst den Gebrauch des Trimmers zunächst

! Norme di sicurezza**■ Per assicurare un funzionamento esatto e sicuro del potatore:**

- Leggere il manuale dell'utente del potatore di lunga portata attentamente. Assicurarsi di capire come usare il potatore correttamente prima di mettere lo stesso in moto. Altrimenti si possono verificare gravi lesioni personali.
 - Assicurarsi di tenere questo manuale in un luogo accessibile affinché lo si possa consultare qualora sorgessero dei dubbi. Inoltre, osservare che se avete delle domande, rivolgersi al rivenditore dal quale avete acquistato il potatore, per ottenere ulteriori chiarimenti.
 - Assicurarsi che il manuale accompagni sempre il potatore quando lo si vende, presta o quando cambia il proprietario del potatore.
- Questo apparecchio è stato disegnato per potare foglie e brani di alberi e siepi e non deve mai essere usati per altri scopi, altrimenti si possono verificare incidenti e lesioni personali.
 - Questo apparecchio è stato dotato di lame estremamente affilate e quando si usano le lame in modo errato, possono essere estremamente pericolose. Per questo motivo, non usare mai questo potatore dopo aver bevuto degli alcoolici, quando si è molto stanco o sonnolenti, dopo aver assunto delle medicine in altri casi in cui c'è una possibilità che la vostra concentrazione sia ridotta in modo tale da non poter usare il potatore in modo sicuro. Inoltre, assicurarsi di non permettere mai ai bambini o altre persone non in grado di capire bene le istruzioni fornite in questo manuale, di usare il potatore.
 - Evitare di accendere il motore dentro casa. I gas di scarico contengono dell'ossido di carbone dannoso alla salute.
 - Non usare mai il potatore nelle seguenti circostanze:
 1. Quando il terreno è scivoloso o in altre condizioni in cui è difficile mantenere l'equilibrio usando il potatore.
 2. Di notte, quando c'è nebbia o in altre condizioni in cui il campo visivo è limitato ed è difficile ottenere una chiara visione dell'area in cui deve essere usato il potatore per assicurare la sicurezza delle persone.
 3. Durante i temporali, quando ci sono dei fulmini, quando il vento è molto forte o in altre condizioni in cui il tempo rende difficile l'uso sicuro di questo potatore.

! Precauciones de seguridad**■ A los efectos de asegurar un funcionamiento correcto y seguro de la podadera**

- Lea este manual del operario de su podadera de largo alcance atentamente. Asegúrese de que ha comprendido cómo se hace funcionar correctamente esta unidad antes de proceder a su utilización. De lo contrario podrían producirse graves lesiones.
 - Asegúrese de tener este manual a mano, de manera que pueda consultarlo más adelante cada vez que tenga alguna duda. Además observe que le rogamos que se ponga en contacto con el distribuidor donde haya adquirido el producto para que le asista en el caso de que tenga alguna duda que no pueda ser despejada por medio del manual.
 - Asegúrese siempre de incluir este manual en el caso de venta, préstamo o que de alguna otra manera transfiera la propiedad de este producto.
- Este producto ha sido diseñado para podar hojas y ramas de árboles y setos, y no debe utilizarse nunca para otros propósitos ya que hacerlo así podría ocasionar accidentes o lesiones imprevistos.
 - Este producto está equipado con cuchillas extremadamente afiladas, y cuando se utiliza de manera incorrecta, las cuchillas pueden ser extremadamente peligrosas. Por esta razón, no debe utilizar nunca la podadera si se encuentra bajo los efectos del alcohol, si está agotado o tiene falta de sueño, cuando sufra somnolencia como resultado de haber tomado medicinas para el resfrío, o en cualquier otra circunstancia en la que su capacidad de juicio se vea mermada o en la que no pueda operar la podadera adecuadamente y de una manera segura. Además debe asegurarse de no permitir nunca que los niños o cualquier persona que no pueda comprender totalmente las instrucciones que se dan en este manual utilice la podadera.
 - Evite hacer funcionar el motor en lugares cerrados. Los gases del escape contienen monóxido de carbono que es muy dañino y peligroso.
 - No utilice nunca la podadera en circunstancias como las que se describen a continuación:
 1. Cuando el suelo esté resbaladizo o cuando existan otras condiciones que hagan imposible mantenerse en una postura firme mientras se está utilizando la podadera.

- gale-force winds, or at any other times when weather conditions might make it unsafe to use this product.
- When using this product for the first time, before beginning actual work, take the trimmer to a wide, clear, open space, turn on the power, and practice handling the trimmer until you are sure that you will be able to handle it properly in actual operation.
 - Lack of sleep, tiredness, or physical exhaustion results in lower attention spans, and this in turn leads to accidents and injury. When planning your work schedule, allow plenty of time to perform the work of trimming and allow plenty of time for rest. Limit the amount of time over which the trimmer is to be used continuously to somewhere around 30–40 minutes per session, and take 10–20 minutes of rest between work sessions. Also try to keep the total amount of work performed in a single day under 2 hours or less.

3. Pendant les orages, les éclairs, quand des vents forts soufflent, ou à tout moment lorsque les conditions météorologiques ne permettent pas une utilisation sûre de cet appareil.
- Lorsque cet appareil est utilisé pour la première fois, avant de commencer le travail effectif, l'amener vers un endroit spacieux, clair, ouvert, le sous tension et le manier jusqu'à ce que l'on maîtrise correctement son fonctionnement.
 - Un manque de sommeil, la fatigue ou l'épuisement physique réduit la capacité de concentration et peuvent entraîner des accidents et des blessures. Pour programmer le travail, accorder suffisamment de temps de repos, en se fixant une limite de 30-40 minutes pour les travaux et des pauses de 10-20 minutes entre les travaux. Aussi, ne pas tailler pendant plus de 2 heures par jour.

! Sicherheitshinweise

auf einer freien und übersichtlichen Fläche ohne Hindernisse üben, bis seine Handhabung voll beherrscht wird.

- Schlafmangel, Müdigkeit oder körperliche Erschöpfung schränkt die Konzentrationsfähigkeit ein, was zu Unfällen und Verletzungen führen kann. Deshalb beim Planen der Arbeit auf ausreichende Zeit für die Durchführung und auf angemessene Ruhepausen achten. Nach Möglichkeit nicht mehr als 30 - 40 Minuten kontinuierlich mit dem Trimmer arbeiten und zwischen den Einsätzen jeweils Pausen von 10 - 20 einlegen. Mehr als zwei Betriebsstunden pro Tag und Bediener sollten vermieden werden.

! Norme di sicurezza

- Quando si usa questo prodotto per la prima volta, portare il potatore in uno spazio ampio, libero ed aperto prima di iniziare il lavoro, accendere il motore e provare il potatore finché non si è sicuro di sapere usare lo stesso correttamente.
- Una mancanza di sonno, stanchezza o esaurimento fisico diminuiscono la concentrazione e questo può causare incidenti e lesioni personali. Quando si pianifica il lavoro, riservare molto tempo per il lavoro e tanto tempo di riposo. Limitare il tempo in cui il potatore viene usato continuamente a 30-40 minuti, poi fare una pausa di 10-20 minuti prima di iniziare la successiva sessione. Inoltre, cercare di mantenere la quantità totale del lavoro da effettuarsi in un giorno entro un limite di 2 ore o meno.

! Precauciones de seguridad

2. Durante la noche, en momentos en que haya una niebla espesa, o en cualquier otro momento en el que el campo de visión se vea limitado y resulte difícil disponer de una visión clara de la zona en la que se vaya a utilizar la podadera, al objeto de garantizar la seguridad.
 3. Durante tormentas de lluvia, tormentas eléctricas, en momentos de vientos fuertes o vendavales, o en cualquier otro momento en que las condiciones meteorológicas impidan una utilización segura de este producto.
- Al utilizar este producto por primera vez, antes de comenzar la labor real, lleve la podadera a un sitio abierto, amplio, claro, encienda el motor, y practique el manejo de la podadera hasta que esté seguro de que estará en condiciones de manejarla correctamente en la situación de funcionamiento real.
 - La falta de sueño, el cansancio, o el agotamiento físico resultan en una menor atención y esto a su vez lleva a accidentes y lesiones. Al planificar el programa de trabajo prevea mucho tiempo para la realización de la poda y mucho tiempo para el descanso. Limite la cantidad de tiempo en que se utilice la podadera de manera continua a aproximadamente unos 30-40 minutos por sesión, y tómese 10-20 minutos de descanso entre las sesiones de trabajo. Además trate de mantener la cantidad total de trabajo realizado en un solo día por debajo de las 2 horas o menos.

■ Work gear and clothing

- When using your trimmer, always be sure to wear strong, durable, work clothing; shirts should be long-sleeved shirts and pants should be full-length pants reaching down to the ankles.
- Always be sure to wear a helmet and face protector when using your trimmer.
- When using your trimmer, always be sure to wear thick work gloves to protect your hands and non-slip-sole work boots to prevent you from slipping. Never use your trimmer when wearing pants with loose cuffs, when wearing sandals, or when barefoot.
- When using your trimmer for an extended period of time, you should wear ear protectors to protect yourself from loss of hearing from overexposure to high levels of sound.

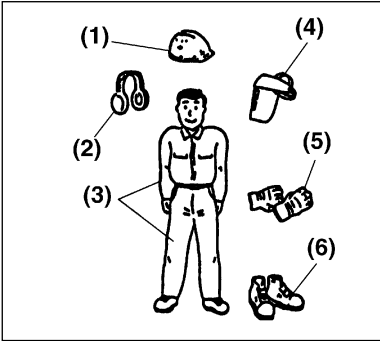

- (1) Helmet
- (2) Ear protectors
- (3) Work clothing
- (4) Face protector
- (5) Work gloves
- (6) Work boots

■ Warnings considering handling of fuel

- The engine of the ZENOAH trimmer is designed to run on a mixed fuel which contains highly flammable gasoline. This fuel is highly flammable and you should never store cans of fuel or refill the tank of the trimmer in any place where there is a boiler, stove, wood fire, electrical sparks, welding sparks, or any other source of heat or fire which might ignite the fuel.
- Smoking while operating the trimmer or refilling its fuel tank is extremely dangerous. Always be sure to keep lit cigarettes away from the trimmer at all times.
- When refilling the tank always turn off the engine first and take a careful look around to make sure that there are no sparks or open flames anywhere nearby before refueling.
- If any fuel spillage occurs during refueling, always be sure to use a dry rag to wipe any fuel which has been spilled onto the trimmer before turning the engine back on again.
- After refueling, screw the fuel cap back tightly onto the fuel tank and then carry the trimmer to a spot 10 feet or more away from where it was refueled before turning on the engine.



■ Port de casque et de vêtements de protection

- Lors de l'utilisation du taille-haies, toujours s'assurer de porter des vêtements de travail solides, résistants; les chemises doivent avoir des manches longues et les pantalons doivent couvrir les chevilles.
- Toujours porter un casque et un masque pendant l'utilisation du taille-haies.
- Lors de l'utilisation de votre taille-haies, toujours s'assurer de porter des gants épais pour protéger vos mains et des bottes antidérapantes pour éviter de glisser. Ne jamais utiliser votre taille-haies lorsqu'on porte des pantalons avec des revers amples, des sandales ou lorsqu'on est pieds nus.
- Lorsque le taille-haies est utilisé pendant une période prolongée, des protège-tympons doivent être utilisés pour protéger les oreilles contre une perte d'audition par surexposition à des niveaux sonores élevés.

- (1) Casque
- (2) Protège-tympons
- (3) Vêtement de travail
- (4) Masque
- (5) Gants
- (6) Bottes

■ Avertissements à propos de la manipulation du carburant

- Le moteur du taille-haies ZENOAH est conçu pour tourner avec un mélange de carburants contenant de l'essence très inflammable. Ce carburant est très inflammable et il ne faut jamais stocker des bidons d'essence ou remplir le bidon du taille-haies dans un endroit où se trouve une bouilloire, un four, un feu de bois, des étincelles électriques, des étincelles de soudage, ou toute autre source de chaleur ou de flamme qui pourrait enflammer le carburant.
- Ne pas fumer pendant l'utilisation du taille-haies et pendant le remplissage du bidon d'essence, c'est extrêmement dangereux. Toujours éloigner les cigarettes allumées du taille-haies.
- Lors du remplissage du bidon, toujours couper d'abord le moteur et regarder autour de soi pour s'assurer qu'il n'y a pas d'étincelles ou de flammes nues à proximité avant de faire l'appoint.
- Si l'essence est renversée pendant l'appoint, toujours utiliser un chiffon sec pour essuyer l'essence renversée sur le taille-haies avant de remettre le moteur en marche.
- Après l'appoint, visser le bouchon d'essence fermement sur le bidon d'essence et ensuite, amener le taille-haies à un endroit éloigné de 10 pieds ou plus du point de ravitaillement avant de mettre le moteur en marche.

! Sicherheitshinweise**■ Schutz- und Arbeitskleidung**

- Für Arbeiten mit dem Trimmer feste, enganliegende Arbeitskleidung mit langärmeligem Hemd und langen Hosen anlegen.
- Den Trimmer nur mit Helm und Schutzmaske betreiben.
- Für den Einsatz des Trimmers dicke Arbeitshandschuhe und Sicherheitsschuhe mit griffiger Sohle anziehen. Den Trimmer keinesfalls mit weiten Hosenbeinen, Sandalen oder barfuß betreiben.
- Bei längerem Einsatz des Trimmers Ohrenschutz tragen, um Gehörschädigung durch übermäßige Lärmeinwirkung zu vermeiden.

(1) Helm**(2) Ohrenschutz****(3) Arbeitskleidung****(4) Schutzmaske****(5) Schutzhandschuhe****(6) Sicherheitsschuhe****■ Warnhinweise für den Umgang mit Kraftstoff**

- Der Motor des ZENOAH Langwellentrimmers ist auf Zweitakt-Kraftstoffgemisch ausgelegt, das leicht entflammables Benzin enthält. Den leicht entzündbaren feuergefährlichen Kraftstoff keinesfalls in der Nähe von Boilern, Öfen, Holzfeuern, elektrischen Funken, Schweißfunken, anderen Wärmequellen oder offenen Flammen aufbewahren oder an solchen Orten in den Tank des Geräts einfüllen.
- Durch Rauchen während des Einsatzes oder beim Einfüllen von Kraftstoff besteht Brandgefahr. Keinesfalls brennende Zigaretten in die Nähe des Trimmers bringen.
- Vor dem Einfüllen des Tanks unbedingt den Motor ausschalten und sicherstellen, daß sich keine Funkenquelle oder offene Flammen in der Nähe befinden.
- * Verspritzten oder verschütteten Kraftstoff nach dem Tanken mit einem trockenen Lappen sorgfältig vom Gerät abwischen, bevor der Motor gestartet wird.
- * Nach dem Füllen mit Kraftstoff den Tankdeckel fest aufschrauben. Dann den Trimmer mindestens 10 m vom Ort des Auffüllens wegtragen, bevor er angelassen wird.

! Norme di sicurezza**■ Accessori ed abiti di lavoro**

- Quando si usa il potatore, assicurarsi di indossare abiti di lavoro resistenti. La camicia deve essere a manica lunga ed i pantaloni devono lunghi almeno fino al polpaccio.
- Assicurarsi di indossare il casco e la visiera durante l'utilizzo del potatore.
- Quando si usa il potatore, assicurarsi di indossare guanti di lavoro molto spessi per proteggere le mani e delle scarpe di lavoro con la suola antiscivolo per evitare di scivolare per terra. Non usare mai il potatore indossando pantaloncini, sandali o essendo scalzo.
- Quando si usa il potatore per un lungo periodo di tempo, indossare delle cuffie di protezione per proteggere le orecchie contro un'esposizione eccessiva ad alti livelli di rumore.

(1) Casco**(2) Cuffie di protezione****(3) Abiti di lavoro****(4) Visiera****(5) Guanti di lavoro****(6) Scarpe di lavoro****■ Avvertimenti riguardanti il maneggio del carburante**

- Il motore del potatore ZENOAH è stato disegnato per una miscela di carburante che contiene del gasolio altamente infiammabile. Questo carburante è altamente infiammabile e non bisogna mai custodire recipienti di carburante o riempire il serbatoio in un luogo dove c'è un bollitore, una stufa, un camino, scintille elettriche, scintille di saldatura, o altri fonti di calore o fuoco che possono incendiare il carburante.
- E' estremamente pericoloso fumare mentre si usa il potatore o si riempie il serbatoio. Assicurarsi di tenere le sigarette accese lontane dal potatore in ogni momento.
- Prima di riempire il serbatoio, spegnere il motore e guardarsi intorno per assicurarsi che non ci siano scintille o fiamme nella vicinanza del luogo di riempimento del serbatoio.
- Nel caso in cui si versasse del carburante durante il riempimento del serbatoio, assicurarsi di usare uno straccio asciutto per rimuovere le tracce di carburante dal potatore, prima di riaccendere il motore.
- Dopo aver riempito il serbatoio, avvitare il coperchio del serbatoio in modo ben saldo e portare il potatore ad un punto distante almeno 10 piedi dal luogo di riempimento del serbatoio, prima di accendere il motore.

! Precauciones de seguridad**■ Equipo y ropa de trabajo**

- Cuando utilice la podadera, asegúrese siempre de ponerse ropa de trabajo fuerte, duradera; las camisas deben ser de manga larga y los pantalones deben ser de longitud total que sobrepasen los talones.
- Asegúrese siempre de llevar puesto casco, máscara protectora para la cara al utilizar la podadera.
- Al utilizar la podadera, asegúrese siempre de ponerse guantes de trabajo gruesos para proteger las manos y botas de trabajo antideslizantes para evitar resbalarse. No utilice nunca la podadera si lleva puesto pantalones flojos en las bocamangas, si lleva sandalias, o está descalzo.
- Si va a utilizar la podadera durante un período de tiempo extenso, debe ponerse protectores de oídos para que le protejan contra la pérdida de audición por sobreexposición a altos niveles sonoros.

(1) Casco**(2) Protectores para los oídos****(3) Ropa de trabajo****(4) Protector para la cara****(5) Guantes de trabajo****(6) Botas de trabajo****■ Advertencias con respecto a la manipulación del combustible**

- El motor de la podadera ZENOAH está diseñado para funcionar con una mezcla de combustible que contiene gasolina altamente inflamable. Este combustible es muy inflamable y no debe almacenar nunca latas de combustible o rellenar el tanque de la podadera en sitios en los que haya una caldera, horno, fuego de maderos, chispas eléctricas, chispas de soldadura, o cualquier otra fuente de calor o fuego que pueda encender el combustible.
- Fumar mientras se maneja la podadera o al rellenar el tanque de combustible resulta extremadamente peligroso. Asegúrese siempre de mantener los cigarrillos alejados de la podadera en todo momento.
- Al rellenar el tanque, primero apague siempre el motor y observe atentamente a su alrededor para comprobar que no hay chispas ni llamas en ningún lugar del entorno antes de rellenar el tanque.
- se produjera cualquier derrame de combustible durante el rellenado, utilice siempre un trapo seco para limpiar todo resto de combustible que se haya derramado en la podadera antes de volver a poner en marcha el motor otra vez.
- Después proceder al rellenado, atornille de manera bien prieta la tapa en el tanque de combustible y luego lleve la podadera a un sitio que se encuentre a tres o más metros de donde fue rellenada antes de volver a poner en marcha el motor nuevamente.

■ Things to check before using your trimmer

- Before beginning work, look around carefully to get a feel for the shape of the land, the trees, hedges, or bushes to be trimmed, and whether or not there are any obstacles which might get in the way while working, and remove any obstacles which can be cleared away before beginning work.
- The area within a perimeter of 45 feet of the person using the trimmer should be considered a hazardous area into which no one should enter while the trimmer is in use, and when necessary yellow warning rope, warning signs, or some other form of warnings should be placed around the perimeter of the area. When work is to be performed simultaneously by two or more persons, care should also be taken to constantly look around or otherwise check for the presence and locations of other people using trimmers within the work area so as to maintain a distance between each person sufficient to ensure safety.
- Before beginning work, each component of the trimmer should be checked to make sure that it is in proper working order and to make sure that there are no loose screws or bolts, fuel leaks, ruptures, dents, or any other problems which might interfere with safe operation. Be especially careful at this time to check that there is nothing wrong with the blades or with the joints by which the blades are attached to the trimmer.
- Never use the trimmer when the blades have been worn down severely or when there is any sort of damage which has occurred to the blade mechanism.
- Check to make sure that the handle grip and the protective cover have not come loose before using the trimmer.

■ Points à contrôler avant d'utiliser le taille-haies

- Avant de commencer le travail, regarder attentivement autour de soi, pour examiner la forme du paysage, les arbres, les haies ou les buissons à tailler, et vérifier la présence d'obstacles qui pourraient être sur le passage pendant le travail, et enlever les obstacles qui peuvent être dégagés avant de commencer le travail.
- La zone située dans un périmètre de 45 pieds de la personne utilisant le taille-haies doit être considérée comme dangereuse dans laquelle aucune personne ne doit entrer pendant l'utilisation du, et si nécessaire, une corde d'avertissement jaune, des signes d'avertissement, ou toute autre forme d'avertissement doit être placé autour du périmètre de la zone. Lorsque le travail doit être effectué simultanément par deux ou plusieurs personnes, il est nécessaire de regarder autour pour vérifier la présence et les emplacements des autres personnes utilisant des taille-haies dans la zone de travail, afin de maintenir une distance suffisante entre chaque personne pour assurer la sécurité.
- Avant de commencer le travail, chaque composant du taille-haies doit être vérifié pour s'assurer de son état de fonctionnement correct et qu'aucune vis, boulon n'est desserrée, qu'il n'y a pas de fuite d'essence, de ruptures, brèches ou autres problèmes qui pourraient gêner le fonctionnement sûr. Faire particulièrement très attention à ce moment-là et vérifier que les lames fonctionnent correctement, ainsi que les joints auxquels les lames sont fixées au taille-haies.
- Ne jamais utiliser le taille-haies lorsque les lames sont très usées ou lorsque le mécanisme de la lame est endommagé.
- Vérifier que la poignée et le couvercle de protection ne sont pas desserrés avant d'utiliser le taille-haies.

■ Things to check before starting up the engine

- Take a careful look around to make sure that no obstacles exist within a perimeter of 15 feet or less around the trimmer before starting the engine.
- The ZENOAH trimmer is equipped with a centrifugal clutch mechanism which

■ Points à contrôler avant de démarrer le moteur

- Regarder autour de soi pour s'assurer qu'il n'y a pas d'obstacles dans un périmètre de 15 pieds ou moins autour du taille-haies avant de démarrer le moteur.
- Le taille-haies ZENOAH est équipé

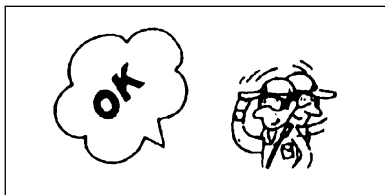

! Sicherheitshinweise**■ Prüfungen vor dem Einsatz**

- Vor Arbeitsbeginn das Gelände sowie die auszustehenden Bäume bzw. zu schneidenden Hecken oder Büsche auf Hindernisse und etwaige Gefahrenquellen untersuchen. Hindernisse, die beseitigt werden können, sollten vor Beginn aus dem Arbeitsbereich entfernt werden.
- Der Gefahrenbereich während des Betriebs, aus dem Dritte unbedingt fernzuhalten sind, erstreckt sich in einem Umkreis von 15 Metern um den Trimmer. Daher die entsprechenden Warnzeichen im Umkreis aufstellen und erforderlichenfalls, den Arbeitsbereich mit einem gut sichtbaren Warnband absperrern. Sollten mehrere Personen gleichzeitig mit Trimmern im selben Bereich arbeiten, stets auf ausreichenden Abstand zueinander achten, um die Sicherheit aller Mitarbeiter zu gewährleisten.
- Vor Beginn der Arbeit die einzelnen Baugruppen des Trimmers inspizieren, um deren einwandfreie Funktion sicherzustellen. Mängel wie lockere Schrauben, Kraftstoffaustritt, Risse, Beulen und andere Defekte, die die Betriebssicherheit beeinträchtigen können, vor Arbeitsbeginn beheben. Die Funktion von Schneidmessern und deren Verbindung mit dem Trimmer besonders gründlich überprüfen.
- Niemals den Trimmer mit übermäßig abgenutzten Schneidmessern oder bei Defekten am Schneidmessermechanismus einsetzen.
- Vor dem Einsatz sicherstellen, daß der Griff an der Welle und die Schutzabdeckung fest sitzen.

■ Prüfungen vor Anlassen des Motors

- Vor dem Anlassen des Motors sicherstellen, daß sich keine Personen oder Hindernisse im Umkreis von 15 Metern befinden.
- Der ZENOAH Langwellentrimmer verfügt über eine Zentrifugalkupplung.

! Norme di sicurezza**■ Cose da controllare prima di usare il potatore**

- Prima di iniziare il lavoro, guardarsi bene intorno per darsi un'idea della struttura del terreno, degli alberi, delle siepi o dei cespugli da potare e controllare se ci sono degli ostacoli che possono interferire con il lavoro. In tal caso rimuovere gli ostacoli prima di iniziare il lavoro.
- L'area entro un perimetro di 45 piedi dalla persona che usa il potatore deve essere considerata zona di pericolo in cui nessuno debba entrare mentre è in uso il potatore. Se necessario, si può collocare una fune di avvertimento giallo, delle insegna di avvertimento o altri tipi di avvertimenti intorno all'area di lavoro. Se il lavoro deve essere effettuato contemporaneamente da due o più persone, far attenzione di guardarsi intorno e controllare la posizione di lavoro delle altre persone che usano un potatore per mantenere la distanza di sicurezza.
- Prima di iniziare il lavoro, ciascun componente del potatore deve essere controllato per assicurarsi che sia in una buona condizione operativa e per assicurarsi che non ci siano viti o bulloni lenti, fuoriuscite di carburante, rotture, ammaccature o altri problemi che possano interferire con l'operazione. Fare particolare attenzione a controllare se c'è qualche problema con le lame o con le giunture con le quali le lame sono fissate sul potatore.
- Non usare mai il potatore quando le lame sono consumate o quando si è verificato un danno al meccanismo delle lame.
- Controllare che la maniglie e il coperchio di protezione non si siano staccati prima di usare il potatore.

■ Cose da controllare prima di accendere il motore

- Guardarsi bene intorno per assicurarsi che non ci siano degli ostacoli entro un perimetro di 15 piedi o meno intorno al potatore prima di accendere il motore.
- Il potatore ZENOAH è stato dotato di un meccanismo ad innesto centrifugale

! Precauciones de seguridad**■ Cuestiones a comprobar antes de utilizar la podadera**

- Antes de comenzar el trabajo, observe atentamente los alrededores para tener una idea de la forma del terreno, los árboles, setos, o arbustos a podar o recortar, y si hay o no algún obstáculo que pueda interponerse en el camino mientras se trabaja, y quite todos los obstáculos que puedan aclarar el terreno antes de proceder a la labor.
- La zona dentro de un perímetro de 15 metros de la persona que utiliza la podadera debe ser considerada como una zona peligrosa en la que nadie debe penetrar mientras la podadera esté siendo utilizada, y si fuera necesario debe colocarse una cuerda amarilla de advertencia, señales de advertencia, o alguna otra forma de advertencia alrededor del perímetro de esta zona. Cuando el trabajo vaya a ser realizado de manera simultánea por dos o más personas, debe tenerse cuidado además para controlar constantemente los alrededores o de alguna manera comprobar la presencia y ubicación de otras personas que estén utilizando podaderas dentro de la zona de trabajo de tal manera que haya una distancia suficiente entre cada una de las personas que garantiza la seguridad.
- Antes de comenzar las labores, deben comprobarse todos los componentes de la podadera para asegurarse de que se encuentran en perfecto estado de trabajo y para asegurarse de que no hay tornillos o pernos flojos, fugas de combustible, rupturas, mellas o cualquier otro problema que pueda interferir con un funcionamiento correcto. Debe tenerse especial cuidado en comprobar en este momento que no haya ningún defecto en las cuchillas o en las juntas con las que las cuchillas van unidas a la podadera.
- No utilice nunca la podadera cuando las cuchillas estén desgastadas gravemente o cuando se haya producido cualquier tipo de daño dentro del mecanismo de las cuchillas.
- Cerciórese de que el mango de sujeción o la tapa protectora no se hayan aflojado antes de utilizar la podadera.

■ Cuestiones a comprobar antes de arrancar el motor

- Observe atentamente el entorno para asegurarse de que no hay ningún obstáculo dentro de un perímetro de 5 metros o menos alrededor de la podadera antes de arrancar el motor.
- La podadera ZENOAH va equipada

causes the cutting blades to begin to rotate as soon as the engine is started by putting the throttle into the start position. When starting the engine, place the body of the trimmer onto the ground in a flat clear area and hold it firmly in place so as to ensure that neither the blades nor the throttle come into contact with any obstacles when the engine starts up.

- Never place the throttle into the high speed position when starting the engine.
- After starting up the engine, check to make sure that the blades stop rotating when the throttle is moved fully back to its original position. If the blades continue to rotate even after the throttle has been moved fully back, turn off the engine and take the unit to your authorized ZENOAH servicing dealer for repair.

d'un mécanisme à embrayage centrifuge qui entraîne la rotation des lames de coupe dès que le moteur démarre en mettant l'étrangleur en position de démarrage. Lors du démarrage du moteur, placer le corps du taille-haies au sol sur un endroit plat et le tenir fermement en place afin d'assurer que les lames ou l'étrangleur n'entrent pas en contact avec des obstacles lors du démarrage du moteur.

- Ne jamais placer l'étrangleur en position haut régime lors du démarrage du moteur.
- Après le démarrage du moteur, vérifier que les lames s'arrêtent de tourner lorsque l'étrangleur est complètement retourné en arrière, couper le moteur et amener l'appareil chez votre revendeur agréé ZENOAH pour réparation.

■ AVOID NOISE PROBLEM

NOTE

Check and follow the local regulations as to sound level and hours of operations for long reach trimmer.

- In general, operate trimmers between 8a.m. and 5p.m. on week days and 9a.m. to 5p.m. weekends. Avoid using trimmer late at night and/or early in the morning.

■ EVITER LE BRUIT

REMARQUE

Vérifier et respecter les prescriptions locales en matière de niveau sonore et heures d'utilisation du taille-haies longue portée.

- En règle générale, utiliser les taille-haies entre 8 heures du matin et 5 heures de l'après-midi en semaine et de 9 heures le matin à 5 heures de l'après-midi les week-ends. Eviter d'utiliser le taille-haies tard la nuit et/ou tôt le matin.

! Sicherheitshinweise

Dadurch beginnen sich die Messer zu bewegen, sobald der Drosselhebel in die Anlaßposition gestellt und der Motor angelassen wird. Zum Starten den Trimmer an einem flachen, übersichtlichen Platz auf den Boden plazieren und festhalten, damit weder Messer noch Drosselhebel beim Anspringen des Motors mit dem Boden oder Fremdkörpern in Kontakt kommen.

- Niemals zum Starten den Drosselhebel in die Schnellaufposition bewegen.
- Nach dem Starten des Motors sicherstellen, daß die Messer stoppen, wenn der Drosselhebel ganz zurück in die Leerlaufposition bewegt wird. Sollten sich die Messer weiterhin bewegen, den Motor sofort abstellen und das Gerät zur Reparatur einem Vertragshändler übergeben.

■ VERMEIDEN VON LÄRMBELÄSTIGUNG**HINWEIS**

Bezüglich Betriebszeiten und Lärmpegel die örtlichen Bestimmungen einhalten.

- Im allgemeinen sollte der Trimmer nur an Werktagen zwischen 8 und 17 Uhr und, wo erlaubt, am Wochenende nur zwischen 9 und 17 Uhr betrieben werden. Betrieb während der Nacht oder früh am Morgen vermeiden.

! Norme di sicurezza

che causa la rotazione delle lame appena si accende il motore posizionando la manetta del gas nella posizione di avvio. Quando si accende il motore, collocare il potatore per terra in un'area piana e libera e tenere lo stesso fermo per assicurarsi che né le lame né la manetta del gas venga in contatto con degli ostacoli quando il motore si accende.

- Non collocare mai la manetta del gas nella posizione ad alta velocità quando si accende il motore.
- Dopo aver acceso il motore, controllare che le lame smettono di girare quando la manetta del gas viene riposizionato nella posizione originale. Se le lame continuano a girare anche dopo aver riposizionato la manetta del gas completamente, spegnere il motore e portare l'apparecchio con voi ad un rivenditore autorizzato per i lavori di assistenza tecnica dalla ZENOAH.

■ PER EVITARE PROBLEMI DI RUMORE**NOTA**

Controllare e seguire le norme locali sul livello sonoro e sulle ore di utilizzo per il potatore di lunga portata.

- In genere, si usano il potatore tra le ore 8.00 e le ore 17.00 nei giorni feriali e dalle ore 9.00 alle ore 17.00 nei giorni festivi. Evitare di usare il potatore di sera e/o presto al mattino.

! Precauciones de seguridad

con un mecanismo de embrague centrífugo que hace que las cuchillas de corte comiencen a girar inmediatamente que se hace arrancar el motor poniendo el acelerador en la posición de arranque. Al arrancar el motor, coloque el cuerpo de la podadera sobre el suelo en una zona plana y limpia y sujétela firmemente en su sitio de tal manera que se asegure de que ni las cuchillas ni el acelerador entran en contacto con ningún obstáculo en el momento que arranca el motor.

- No ponga nunca el acelerador en la posición de alta velocidad al arrancar el motor.
- Después de arrancar el motor, compruebe que las cuchillas dejan de girar cuando se mueve totalmente hacia atrás el acelerador a su posición original. Si las cuchillas siguieran girando aún después de que el acelerador haya sido movido completamente hacia atrás, apague el motor y lleve la unidad al distribuidor de servicios autorizado de ZENOAH para que se la reparen.

■ CÓMO EVITAR PROBLEMAS DE RUIDOS**NOTA**

Compruebe y siga las normas locales en cuanto a niveles sonoros y horas de operaciones para podaderas de largo alcance.

- En general, haga funcionar las podaderas entre las 8 de la mañana y las 5 de la tarde durante los días de diario y entre las 9 de la mañana y las 5 de la tarde los fines de semana. Evite utilizar la podadera por la noche y/o por la mañana temprano.

■ Things to be careful about when using your trimmer

- When using your trimmer, grip the handles of the trimmer firmly with both hands, place your feet slightly apart (slightly further apart than the width of your shoulders) so that your weight is distributed evenly across both legs, and always be sure to maintain a steady, even posture while working.
- Maintain the speed of the engine at the level required to perform trimming work, and never raise the speed of the engine above the level necessary.
- Always be sure never to allow other persons to come within the work area while trimming, as doing so might expose them to the danger of being hit by falling branches as they are cut.
- Be especially careful not to slip if it is raining or if rain has just stopped, as the ground is likely to be slippery at such times.
- If a branch or other object gets caught in the blades during operation, always be sure to turn off the engine before removing the object.
- To protect yourself against injury from falling branches, always be sure to wear the required safety equipment, and be careful when working to watch to see in which direction branches are moving and falling so as to avoid being hit by falling branches.
- If someone calls out or otherwise interrupts you while working, always be sure to turn off the engine before turning around.
- Keep operation area clear of all persons, particularly small children and pets. Injury may result from flying debris.
- Never touch the spark plug or plug cord while the engine is in operation. Doing so may result in being subjected to an electrical shock.
- Never touch the muffler, spark plug, or other metallic parts of the engine while the engine is in operation or immediately after shutting down the engine. These metallic parts reach high temperatures during operation and doing so could result in serious burns.
- When you finish trimming in one location and wish to continue work in another spot, turn off the engine, place the protective cover over the blades, and turn the trimmer so that the blades face away from your body before carrying it to the new location.
- Never transport the trimmer over rough roads over long distances without first removing all fuel from the fuel tank, as doing so might cause fuel to leak from the tank as a result of shocks absorbed during transport.



■ Précautions à prendre lors de l'utilisation de votre taille-haies

- Lors de l'utilisation de votre taille-haies, saisissez fermement le taille-haies avec les deux mains, écartez votre pied légèrement (légèrement plus écarté que la largeur de vos épaules), de façon à ce que votre poids soit réparti de façon uniforme sur les deux jambes, et toujours s'assurer de se maintenir en position stable pendant le travail.
- Maintenir la vitesse du moteur au niveau requis pour effectuer la taille et ne jamais augmenter la vitesse du moteur au-dessus du niveau nécessaire.
- Toujours s'assurer de ne jamais laisser d'autres personnes entrer dans la zone de travail pendant la taille, car elles risquent d'être exposées au danger provoqué par des branches tombantes pendant la taille.
- Faire très attention à ne pas glisser en cas de pluie ou lorsqu'elle vient de s'arrêter, car le sol est probablement glissant en ce moment-là.
- Si une branche ou d'autres objets sont coincés dans les lames pendant l'utilisation du taille-haies, toujours couper le moteur avant de retirer l'objet.
- Afin de vous protéger contre des blessures provoquées par des rameaux tombants, toujours porter l'équipement de sécurité approprié et faire attention en surveillant la direction dans laquelle tombent les rameaux afin d'éviter d'être frappés par des rameaux tombants.
- Si quelqu'un vous appelle ou interrompt votre travail pendant la taille, toujours couper le moteur avant de se retourner.
- Dégager la zone de travail, éloigner en particulier les enfants et les animaux. Il y a risque de blessures par des débris volants.
- Ne jamais toucher la bougie ou le cordon d'alimentation pendant que le moteur tourne, sinon une décharge électrique risque de se produire.
- Ne jamais toucher le silencieux, la bougie ou les autres pièces métalliques du moteur pendant que le moteur tourne ou immédiatement après avoir coupé le moteur. Ces pièces métalliques peuvent atteindre des températures élevées pendant l'utilisation du taille-haies et provoquer de graves blessures.
- Après avoir terminé la taille dans un endroit, si l'on veut continuer le travail dans un autre endroit, couper le moteur, placer le couvercle de protection sur les lames, et tourner le taille-haies de façon à ce que les

■ Vorsichtsmaßnahmen für den Betrieb des Trimmers

- Während des Einsatzes die Griffe des Trimmers mit beiden Händen fassen. Dazu die Beine etwas spreizen (weiter als die Schulter), damit das Gewicht gut verteilt ist. Auf stabilen Stand und gleichmäßige Bewegungen achten.
- Die Drehzahl des Motors auf die auszuführende Aufgabe einstellen. Niemals die Drehzahl über den notwendigen Wert anheben.
- Dritte beim Schneiden aus dem Arbeitsbereich fernhalten, da Gefahr durch herabfallende Zweige usw. besteht.
- Während oder nach Regenfällen, die zu rutschigem Untergrund führen, besonders vorsichtig arbeiten, um Ausrutschen zu vermeiden.
- Sollte sich ein Ast oder Fremdkörper in den Schneidmessern verfangen, vor dem Entfernen unbedingt den Motor abstellen.
- Zum Schutz gegen fallende Äste stets die angezeigte Schutzrüstung und -kleidung tragen. Beim Schneiden auf die Richtung achten, in die abgeschnittene Äste fallen, um nicht von ihnen getroffen zu werden.
- * Bei Zurufen oder Unterbrechungen der Arbeit durch Personen niemals mit eingeschaltetem Trimmer sich umdrehen, sondern zuerst den Motor abstellen.
- Personen, insbesondere Kinder sowie Haustiere vom Arbeitsbereich fernhalten. Es besteht Verletzungsgefahr durch umherfliegendes Schnittgut.
- Niemals bei laufendem Motor die Zündkerze oder das Zündkerzenkabel anfassen. Anderenfalls besteht Gefahr von elektrischen Schlägen.
- Niemals während des Betriebs oder nach dem Abschalten bei noch warmen Motor den SCHALLDÄMPFER, die Zündkerze oder Metallteile des Motors berühren. Die Metallteile erhitzen sich beim Betrieb sehr stark und können bei Berührung ernste Verbrennungen verursachen.
- Wenn der Einsatzort gewechselt werden soll, den Motor abstellen, die Schutzabdeckung am Schneidmesser anbringen und das Schneidmesser zum Tragen vom Körper weghalten.
- Niemals den Trimmer mit vollem Tank über längere Zeit auf schlechten Straßen transportieren, da aufgrund von Erschütterungen Kraftstoff aus dem Tank austreten könnte.

■ Considerazioni da tenere in mente durante l'uso del potatore

- Quando si usa il potatore, afferrare le maniglie del potatore fermamente con ambedue le mani, tenere le gambe leggermente divaricate (poco più della larghezza delle spalle) affinché il peso corporeo venga distribuito regolarmente su ambedue le gambe ed assicurarsi sempre di mantenere una posizione stabile durante il lavoro.
- Mantenere la velocità del motore al livello necessario per effettuare la potatura e non aumentare mai la velocità del motore oltre il livello necessario.
- Assicurarsi di non permettere mai ad altre persone di entrare nell'area di lavoro durante la potatura, altrimenti c'è il rischio si possano essere colpiti da rami cadenti.
- Fare particolare attenzione a non scivolare se piove o se ha appena piovuto, poiché il terreno diventa molto scivoloso se bagnato.
- Se un ramo o un altro oggetto dovesse rimanere intrappolato nelle lame durante il lavoro, assicurarsi di spegnere il motore prima di rimuovere l'oggetto.
- Per proteggere voi stesso contro lesioni causate da rami cadenti, assicurarsi di indossare gli accessori di sicurezza necessari e fare attenzione quando si lavora per vedere in quale direzione cadono i rami per evitare di essere colpito da un ramo tagliato.
- Se qualcuno vi chiama o interrompe il lavoro in un altro modo, assicurarsi di spegnere il motore prima di girarsi.
- Tenere l'area di lavoro libero di persone, particolarmente bambini piccoli ed animali domestici. Si possono verificare lesioni dai frammenti nell'aria.
- Non toccare mai la candela o la spina mentre è acceso il motore. Altrimenti si può ricevere una scossa elettrica.
- Non toccare mai la marmitta, la candela o altri parti di metallo del motore mentre è acceso il motore o immediatamente dopo aver spento il motore. Questi componenti di metallo raggiungono alte temperature durante l'uso e possono causare gravi ustioni.
- Quando si termina il lavoro di potatura in un luogo e si desidera continuare il lavoro in un altro luogo, spegnere il motore, collocare il coperchio di protezione sulle lame e girare il potatore in modo tale che le lame siano rivolte via dal vostro corpo, prima di portare il potatore al luogo successivo.
- Non trasportare mai il potatore su strade sconnesse per molti chilometri,

■ Cuestiones con las que hay que tener cuidado al utilizar la podadora

- Al utilizar la podadora, sujete las asas de la podadora firmemente con las dos manos, coloque los pies ligeramente separados (ligeramente más separados que el ancho de los hombros) de forma tal que el peso de su cuerpo se distribuya de manera uniforme en las dos piernas, y asegúrese de mantener una postura firme y uniforme mientras trabaja.
- Mantenga la velocidad del motor al nivel necesario para realizar la labor de podar, y nunca aumente la velocidad del motor por encima del nivel necesario.
- Asegúrese de que nunca entren en la zona de trabajo otras personas mientras está podando, ya que esto podría exponerlas al peligro de ser golpeadas por las ramas que caen al ser cortadas.
- Tenga especial cuidado de no resbalarse si está lloviendo o si la lluvia acaba de parar, puesto que el suelo suele ser resbaladizo en tales ocasiones.
- Si alguna rama u otro objeto quedara atrapado en las cuchillas durante la operación, asegúrese siempre de apagar el motor antes de quitar el objeto.
- Para protegerse contra heridas producidas por las ramas que caen, asegúrese siempre de llevar puesto el equipo de seguridad requerido, y tenga cuidado al trabajar para ver en que dirección se mueven y caen las ramas para así evitar ser golpeado por las mismas al caer.
- Si alguien le llama o de alguna otra manera le interrumpe durante el trabajo, asegúrese siempre de apagar el motor antes de darse la vuelta.
- Mantenga la zona de operación libre de otras personas, en particular de niños pequeños y mascotas. Podrían producirse lesiones causadas por los restos lanzados al aire.
- No toque nunca la bujía o el cable de la misma mientras el motor está funcionando. Tal acción podría resultar en una descarga eléctrica.
- No toque nunca el silenciador, la bujía u otras partes del motor mientras éste se encuentra en funcionamiento o inmediatamente después de apagar el motor. Estas partes metálicas alcanzan altas temperaturas durante el funcionamiento y podrían producirse quemaduras graves.
- Cuando haya terminado con la poda en un sitio y desee continuar trabajando en otro lugar, apague el motor, coloque la tapa protectora

■ Notes on care and maintenance of your trimmer

- In order to maintain your trimmer in proper working order, perform the maintenance and checking operations described in this manual at regular intervals. In the event that any parts must be replaced or any maintenance or repair work not described in this manual must be performed, please contact a representative from the store nearest ZENOAH authorized servicing dealer for assistance.
- Under no circumstances should you ever take apart the trimmer or alter it in any way. Doing so might result in the trimmer becoming damaged during operation or the trimmer becoming unable to operate properly.
- Always be sure to turn off the engine before performing any maintenance or checking procedures.
- When sharpening, removing, or reattaching the blades, be sure to wear thick, sturdy gloves and use only proper tools and equipment to prevent injury.
- When replacing blades or any other parts or when replacing the oil or any lubricants, always be sure to use only ZENOAH products or products which have been certified by ZENOAH for use with the ZENOAH trimmer.

lames se trouvent face à votre corps avant de le transporter vers un autre endroit.

- Ne jamais transporter le taille-haies sur des routes accidentées sur de longues distances sans d'abord vider toute l'essence du réservoir à essence, car l'essence risque de fuir du réservoir, suite aux chocs absorbés pendant le transport.

■ Remarques à propos de l'entretien de votre taille-haies

- Afin de maintenir votre taille-haies en état de fonctionnement correct, effectuer l'entretien et les contrôles aux intervalles réguliers décrits dans ce mode d'emploi. Au cas où des pièces doivent être remplacées, ou des travaux d'entretien ou de réparation non décrits dans ce mode d'emploi doivent être effectués, prendre contact avec le revendeur agréé ZENOAH auprès duquel le taille-haies a été acheté.
- Le taille-haies ne doit en aucun cas être démonté ou modifié, sinon il pourrait être endommagé pendant son utilisation, ou le taille-haies ne pourrait pas fonctionner correctement.
- Toujours couper le moteur avant d'effectuer l'entretien ou de vérifier les procédures.
- Lorsque les lames sont affûtées, enlevées ou remontées, s'assurer de porter des gants épais, solides et utiliser uniquement des outils et des équipements adéquats afin d'éviter des blessures.
- Lors du remplacement des lames, de toute autre pièce, de l'huile ou des lubrifiants, toujours s'assurer d'utiliser uniquement des produits ZENOAH ou des produits certifiés par ZENOAH pour être utilisés avec le taille-haies.

senza rimuovere il carburante dal serbatoio, altrimenti si possono verificare delle fuoriuscite di carburante dal serbatoio, per via degli urti subiti durante il trasporto.

sobre las cuchillas y gire la podadera de tal forma que las cuchillas apunten hacia el lado contrario de su cuerpo antes de transportarla a la nueva ubicación.

■ Hinweise zur Pflege und Wartung

- Die in dieser Anleitung beschriebenen Wartungsarbeiten und Inspektionen in regelmäßigen Abständen ausführen, um stets einen einwandfreien Zustand des Trimmers sicherzustellen. Zwecks Ersatzteile oder hier nicht beschriebenen Wartungs- und Reparaturarbeiten bitte an den Vertragshändler für ZENOAH wenden.
- Keinesfalls den Trimmer zerlegen oder in irgendeiner Form modifizieren. Das kann zu Schäden während des Betriebs oder einer Beeinträchtigung der Leistung des Trimmers führen.
- Unbedingt den Motor vor Wartung oder Inspektion abschalten.
- Zum Schleifen, Abnehmen oder Anbringen der Schneidmesser unbedingt dicke, feste Arbeitshandschuhe anlegen und nur geeignetes Werkzeug verwenden, um Verletzungen zu vermeiden.
- Schneidmesser oder andere Bauteile nur gegen ZENOAH-Originalteile bzw. für ZENOAH Trimmer zugelassene Teile austauschen. Nur die spezifizierten Schmierstoffe und Öle einfüllen.

■ Note sulla cura e la manutenzione del potatore

- Per mantenere il potatore in un buone condizioni di lavoro, effettuare il lavoro di manutenzione e controllare le operazioni descritte in questo manuale regolarmente. Nel caso in cui occorre sostituire dei componenti oppure se si deve effettuare del lavoro di riparazione non descritto in questo manuale, rivolgersi ad un rivenditore autorizzato dalla ZENOAH per l'assistenza tecnica.
- Per nessun motivo bisogna smontare il potatore o modificare lo stesso. Altrimenti il potatore si potrà danneggiare durante l'uso oppure si può rompere.
- Assicurarsi di spegnere il motore prima di effettuare lavori di manutenzione o controlli.
- Prima di affilare, rimuovere o reinstallare le lame, assicurarsi di indossare guanti di lavoro molto spessi e resistenti ed usare solo gli utensili adatti per prevenire lesioni personali.
- Per la sostituzione delle lame o gli altri componenti o per cambiare l'olio o i lubrificanti, assicurarsi di usare solo i prodotti della ZENOAH o altri prodotti raccomandati dalla ZENOAH.

■ Notas sobre el cuidado y mantenimiento de la podadera

- A los efectos de mantener la podadera en correctas condiciones de trabajo, realice las operaciones de mantenimiento y comprobación descritas en este manual a intervalos regulares. En el caso de que haya que cambiar alguna pieza o se deba realizar una operación de reparación o mantenimiento no descrita en este manual, por favor póngase en contacto con un representante de la tienda más cercana al distribuidor de servicio autorizado de ZENOAH.
- Bajo ninguna circunstancia debe usted desarmar la podadera o alterarla en ninguna forma. Tal acción podría resultar en que la podadera se dañase durante la operación o que la podadera quedara inutilizada para funcionar correctamente.
- Asegúrese siempre de apagar el motor antes de realizar cualquier procedimiento de mantenimiento o comprobación.
- Cuando afile, quite, o vuelva a colocar las cuchillas, asegúrese de ponerse guantes gruesos y fuertes y utilice solo herramientas y equipos adecuados para evitar accidentes.
- Cuando cambie las cuchillas o cualquier otra pieza o cuando cambie el aceite o cualquier lubricante, asegúrese siempre de utilizar sólo los productos ZENOAH o productos que hayan sido certificados por ZENOAH para ser utilizados con la podadera.

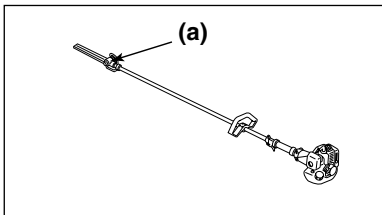
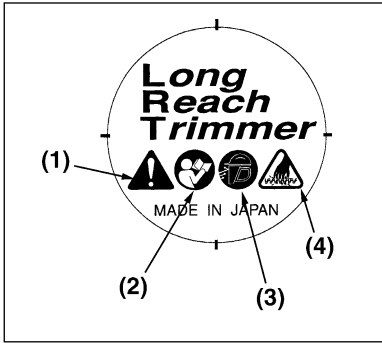

■ Handling of warning labels (Part number : 6782-13250)

- (1) Handling this machine improperly could result in accidents causing serious injury or death. Read this manual carefully and practice using the trimmer until you are fully acquainted with all operations and have learned to use it correctly.
 - (2) Carefully read owner's manual
 - (3) Always be careful to wear a face protector and helmet when using your trimmer.
 - (4) Keep hands away from cutting blades
- (a) Where to apply

■ Taking care of warning labels

1. Always keep warning labels clean and free of scratches which might make them illegible or difficult to read.
2. If the warning labels provided with your trimmer become soiled, peel off, or otherwise become illegible or difficult to read, order new labels from the ZENOAH authorized servicing dealer where you purchased your trimmer and replace the damaged labels with new labels.
3. When applying new labels, be sure to first wipe away any dirt and dry the surface before applying the new label in the same place as the original label.

■ Manipulation des étiquettes de mise en garde (numéro de pièce: 6782-13250)

- (1) Lorsque cet appareil est utilisé incorrectement, des accidents peuvent entraîner des blessures graves ou mortelles. Lire attentivement ce mode d'emploi et s'entraîner avec le taille-haies pour se familiariser avec toutes les fonctions afin de l'utiliser correctement.
- (2) Lire attentivement le mode d'emploi
- (3) Toujours porter un masque et un casque lors de l'utilisation de votre taille-haies
- (4) Eloigner les mains des lames de coupe

(a) Point d'application

■ Entretien des étiquettes

1. Toujours maintenir les étiquettes d'avertissement propres et exemptes de rayures afin de ne pas les rendre illisibles ou difficiles à lire.
2. Si les étiquettes d'avertissement fournies avec votre taille-haies deviennent sales, les décoller, ou si elles sont illisibles ou difficiles à lire, commander des étiquettes neuves auprès du revendeur agréé ZENOAH auprès duquel la taille-haies a été achetée et remplacer les étiquettes endommagées par des étiquettes neuves.
3. Lors de l'application d'étiquettes neuves, essuyer d'abord toute trace de saleté et sécher la surface avant de coller l'étiquette neuve au même endroit que l'étiquette d'origine.

! Sicherheitshinweise**■ Handhabung von Warnplaketten (Teilenr.: 6782-13250)**

- (1) Bei unsachgemäßer Handhabung dieses Geräts drohen Unfälle mit schweren Verletzungen und Lebensgefahr. Daher diese Anleitung sorgfältig durchlesen und die Bedienung üben, bis sie sicher beherrscht wird.
 - (2) Die Betriebsanleitung lesen
 - (3) Stets Gesichtsschutz und Helm tragen
 - (4) Hände von Schneidmessern fernhalten
- (a) Anbringungsort

■ Pflege der Warnplaketten

1. Warnplaketten sauberhalten und vor Kratzern schützen, damit sie lesbar bleiben.
2. Sollten sich die Warnplaketten vom Trimmer lösen oder unleserlich werden, vom ZENOAH Vertragshändler neue Plaketten bestellen und die beschädigten Plaketten ersetzen.
3. Vor dem Aufkleben von neuen Plaketten zunächst die Anbringungsstelle von Schmutz und Fremdkörpern befreien, dann die neue anstelle der alten Plakette anbringen.

! Norme di sicurezza**■ Maneggio delle etichette di avvertimento (Numero componente: 6782-13250)**

- (1) L'uso errato del potatore può dar luogo a pericolosi situazioni in cui si possono verificare lesioni gravi o addirittura letali. Leggere questo manuale attentamente e usare il potatore solo dopo aver familiarizzato completamente con tutte le funzioni e dopo aver imparato l'uso corretto del potatore.
 - (2) Leggere il manuale delle istruzioni attentamente.
 - (3) Fare attenzione ad indossare sempre una visiera di protezione per il viso ed un casco durante l'uso del potatore.
 - (4) Tenere le mani lontane dalle lame.
- (a) Applicazione

■ Osservare le etichette di avvertimento

1. Tenere sempre le etichette di avvertimento pulite e prive di graffi, altrimenti non saranno chiaramente leggibili.
2. Nel caso in cui le etichette di avvertimento in dotazione con il potatore si dovessero sporcare, staccare o diventare illeggibili, ordinare nuove etichette dal rivenditore autorizzato dalla ZENOAH dove si ha acquistato il potatore, poi sostituire le etichette danneggiate con quelle nuove.
3. Prima di attaccare le nuove etichette, assicurarsi di rimuovere ogni traccia di sporcizia, poi asciugare la superficie prima di fissare la nuova etichetta nello stesso luogo di quella originale.

! Precauciones de seguridad**■ Manipulación de las etiquetas de advertencia (Número de pieza: 6782-12350)**

- (1) La manipulación incorrecta de esta máquina podría resultar en accidentes que ocasionen graves lesiones o incluso la muerte. Lea este manual atentamente y practique el uso de la podadora hasta que esté completamente familiarizado con todas las operaciones y haya aprendido a utilizarla correctamente.
 - (2) Lea atentamente el manual del operario
 - (3) Tenga cuidado de llevar puesto siempre un protector para la cara y un casco cuando utilice la podadora.
 - (4) Mantenga las manos alejadas de las cuchillas de corte
- (a) Donde colocarlas

■ Cuidados de las etiquetas de advertencia

1. Mantenga siempre las etiquetas de advertencia limpias y libre de rayones que podrían dejarla ilegible o hacer que su lectura resultara difícil.
2. Si alguna etiqueta de advertencia suministrada con la podadora se ensuciara, despegara, o de alguna otra manera quedara ilegible o difícil de leer, solicite etiquetas nuevas al distribuidor de servicio autorizado ZENOAH donde compró la podadora y cambie las etiquetas dañadas por otras nuevas.
3. Al colocar las etiquetas nuevas, asegúrese primero de limpiar toda suciedad y de secar la superficie antes de colocar la etiqueta nueva en el mismo sitio donde estaba la etiqueta original.

English**Specifications**

MODEL LRT2300		
Overall size (L x W x H)	2359 x 245 x 222 mm	
Dry Weight w/o shoulder strap	6 kgs	
Engine	Type	Air cooled 2-stroke gasoline engine
	Model	G23L
	Displacement	22.5 cc
	Max. output	
	Fuel	Mixture (Gasoline 50 : Oil 1) (when using ZENOAH genuine oil)
	Carburetor	Walbro Diaphragm type
	Spark Plug	Champion RJ6CY
Transmission	Centrifugal clutch, spiral bevel gear, cam crank	
Reduction ratio	4 : 1	
Cutting head	Type	Reciprocating Double blade
	Tooth	28 teeth
	Pitch	30
	Effective cut width	408 mm
	Angle adjust range	90° (±45° from cutting head position aligned shaft)
Standard Accessories	Shoulder strap	1 pc
	Goggle	1 pc
	Tool Kit	1 pc
	Blade Cover	1 pc

Français**Caractéristiques techniques**

MODELE LRT2300		
Dimensions hors tout (L x L x H)	2359 x 245 x 222 mm	
Poids à sec sans sangle	6 kgs	
Moteur	Type	Moteur à essence, 2 temps, refroidissement à air
	Modèle	G23L
	Cylindrée	22,5 cc
	Puissance maxi.t	
	Carburant	Mélange (essence 50 : huile 1) (Lors de l'utilisation de la véritable huile ZENOAH)
	Carburateur	Walbro type à diaphragme
	Bougie	Champion RJ6CY
Transmission	Embrayage centrifuge, engrenage conique à spirale, manivelle à came	
Rapport de démultiplication	4 : 1	
Tête de coupe	Type	Reciprocating Double blade
	Dents	28 dents
	Pas	30
	Largeur de coupe effective	408 mm
	Plage de réglage d'angle	90° (±45° de l'axe aligné à la position de la tête de coupe)
Accessoires standard	Sangle	1
	Lunettes de protection	1
	Trousse à outils	1
	Protège-lame	1

Deutsch**Technische Daten**

MODELL LRT2300	
Gesamtgröße (L x B x H)	2359 x 245 x 222 mm
Leergewicht ohne Schultergurt	6 kgs
Motor	Typ Luftgekühlet Zweitaktmotor Modell G23L Hubraum 22,5 cm ³ Max. Leistung Kraftstoff Gemisch (Benzin 50, Öl 1 Anteil) (bei der Verwendung von original ZENOAH-Öl) Vergaser Walbro-Membrantyp Zündkerze Champion RJ6CY
Kraftübertragung	Zentrifugalkupplung, Schneckengetriebe, Exzenterkurbel
Übersetzungsverhältnis	4 : 1
Schneidkopf	Typ Zwei gegenläufige Messer Schneidmesser 28 Zähne Abstand 30 Effektive Schnittlänge 408 mm Schnittwinkelbereich 90° (±45° von Mittelstellung an Welle)
Standardzubehör	Schultergurt 1 Schutzbrille 1 Werkzeugsatz 1 Schneidmesserabdeckung 1

Italiano**Dati tecnici**

MODELLO LRT2300	
Dimensioni generali (P x L x H)	2359 x 245 x 222 mm
Peso netto senza tracolla	6 kgs
Motore	Typ Motore a benzina a due tempi con raffreddamento ad aria Modello G23L Cilindrata 22,5 cc Uscita massima Carburante Miscela (benzina 50/ olio 1) (quando si utilizza olio originale ZENOAH) Carburatore Walbro a diaframma Candela Champion RJ6CY
Trasmissione	Innesto centrifugale, ingranaggi conici spirodali, manovella delle camme
Rapporto di riduzione	4 : 1
Testa delle lame	Typ Doppia lama alternativa Denti 28 denti Passo 30 Larghezza taglio effettiva 408 mm Schnittwinkelbereich 90° (±45° dall'albero di allineamento con la posizione della testa delle lame)
Accessori standard	Tracolla 1 pz Occhiali di protezione 1 pz Kit di utensili 1 pz Coprilama 1 pz

Español**Especificaciones**

MODELO LRT2300	
Tamaño global (Lar x Anch x Alt)	2359 x 245 x 222 mm
Peso en seco sin correa para el hombro	6 kgs
Motor	Typ Motor de 2 tiempos de gasolina refrigerado por aire Modelo G23L Desplazamiento 22,5 cc Salida máxima Combustible Mezcla (Gasolina 50: Aceite 1) (al utilizar el aceite auténtico de ZENOAH) Carburador Tipo Walbro Diafragma Bujía Champion RJ6CY
Transmisión	Embrague centrífugo, engranaje cónico espiral
Relación de reducción	4 : 1
Cabezal de corte	Typ Cuchilla alternativa doble Dientes 28 dientes Paso 30 Ancho de corte efectivo 408 mm Gama de ajuste de ángulo 90° (45± desde el eje alineado en la posición de cabezal de corte)
Accesorios estándar	Correa para el hombro 1 pieza Gafas 1 pieza Kit de herramientas 1 pieza Tapa de cuchillas 1 pieza

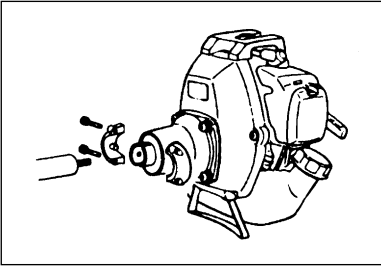

■ MOUNTING ENGINE

1. Remove the clamp temporarily attached to the clutch housing.
2. Push the driveshaft toward the gearcase and rotate it by hand to check that the driveshaft is engaged with the gears.
3. Insert the shaft tube into the clutch housing until it bottoms. When difficult to engage, twist the engine slightly.
4. Align the positioning holes on the clutch housing and the shaft tube and fit the boss on the clamp into the hole. Fasten the clamp securely.

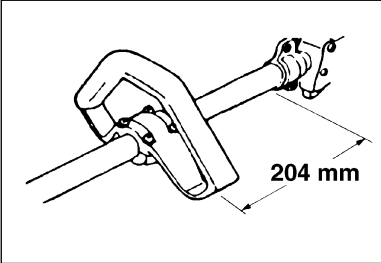

■ INSTALLING HANDLE

Mount the handle to the shaft tube and clamp it at your best operating position.

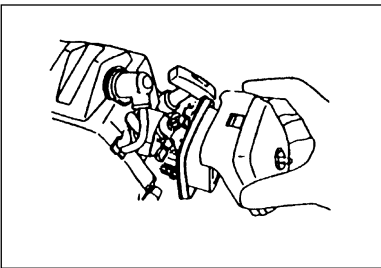

■ CONNECTING THROTTLE WIRE

1. Remove the air cleaner cover.
2. Connect the end of the throttle wire to the joint on the top of the carburetor.

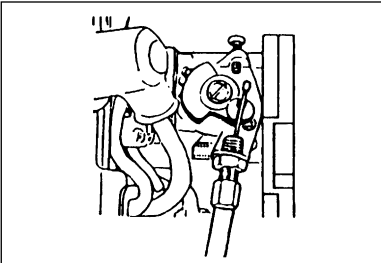

■ CONNECTING THE SWITCH CORD

▲ WARNING

- Insert the end of the cord firmly. An improper connection may result in the cord becoming loose during operation or in causing the engine to fail to stop even after the switch has been turned off.
 - Be careful never to bend the end of the cord when connecting it.
1. Connect the terminal ends of the two cords on the side of the engine to the terminal ends of the two cords on the side of the trimmer. Note that no distinction is made between positive and negative nodes, and that the cords may be connected in any combination.
 2. After the cords have been connected, use the clamp located on the side of the engine cover to fix the ends of the cords firmly into place.

(1) Clamp

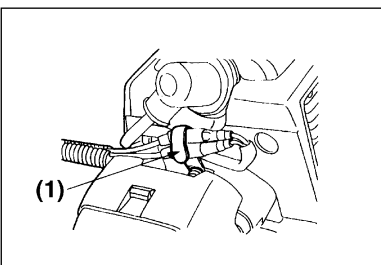

■ MONTAGE DU MOTEUR

1. Retirer le collier fixé momentanément au boîtier de l'embrayage.
2. Pousser l'arbre moteur vers le carter et le tourner à la main pour vérifier qu'il est enclenché avec les pignons.
3. Insérer le tube droit jusqu'au bout dans le boîtier de l'embrayage. Lorsqu'il pénètre difficilement, tordre légèrement le moteur.
4. Aligner les trous de positionnement du boîtier d'embrayage et le tube droit et adapter la bosse du collier dans le trou. Fixer fermement le collier.

■ INSTALLATION DE LA POIGNÉE

Monter la poignée sur le tube droit et la serrer à la position d'utilisation la plus appropriée.

■ CONNEXION DU FIL DE L'ETRANGLEUR

1. Déposer le couvercle du filtre à air.
2. Connecter un bout du fil étrangleur au joint sur le dessus du carburateur.

■ CONNEXION DU CORDON DE COMMANDE

▲ AVERTISSEMENT

- Insérer le bout du cordon fermement. Une connexion incorrecte risque de desserrer le cordon pendant son utilisation ou de provoquer l'arrêt du moteur, même si l'interrupteur a été coupé.
 - Faire attention à ne pas plier le bout du cordon lors du raccordement.
1. Connecter les extrémités des deux cordons côté moteur aux bouts des bornes des deux cordons côté taille-haies. Noter qu'aucune distinction n'est faite entre point positif et négatif, et que les cordons peuvent être raccordés dans n'importe quelle combinaison.
 2. Après le raccordement des cordons, utiliser le collier situé sur le côté du capot du moteur pour fixer fermement les bouts des cordons.

(1) Collier

■ ANBRINGEN DER SCHNEIDMESSERWELLE

1. Die Schellen vom Kupplungsgehäuse abnehmen.
2. Die Messerwelle in das Getriebegehäuse einführen und drehen, um auf korrekten Eingriff mit dem Getriebe zu prüfen.
3. Das Rohr der Welle bis zum Anschlag in das Kupplungsgehäuse einführen. Falls es sich nicht korrekt einsetzen läßt, den Motor etwas neigen.
4. Die Bohrungen von Kupplungsgehäuse und Wellenrohr fluchten und den Zapfen der Halteschelle in die Bohrung einsetzen. Dann die Schellen festschrauben.

■ ANBRINGEN DES HALTEGRIFFS

Den Griff auf das Wellenrohr setzen und in einer körpergerechten Position fixieren.

■ EINHÄNGEN DES DROSSELZUGS

1. Den Luftfilterdeckel abnehmen.
2. Das Ende des Drosselzugs in das Gestänge oben am Vergaser einhängen.

■ ANSCHLUSS DES SCHALTERKABELS

⚠ WARNUNG

- Das Kabel fest in den Steckverbinder einführen. Ein lockerer Anschluß kann dazu führen, daß sich das Kabel während des Betriebs löst, wonach der Motor nicht mehr mit dem Schalter gestoppt werden kann.
 - Beim Anschluß das Kabelende nicht biegen oder knicken.
1. Die Steckverbinder der beiden Kabel an der Seite des Motors mit den zwei Kabeln von der Trimmerwelle verbinden. Da die Polung keine Rolle spielt, können die Kabel beliebig angeschlossen werden.
 2. Nach dem Anschluß die Kabel mit der Klemme an der Motorabdeckung sichern.

(1) Klemme

■ INSTALLAZIONE DEL MOTORE

1. Rimuovere il morsetto temporaneamente fissato sull'alloggiamento dell'innesto.
2. Premere l'albero di azionamento verso la scatola degli ingranaggi e girarlo manualmente per controllare che l'albero sia innestato con gli ingranaggi.
3. Inserire il tubo dell'albero nell'alloggiamento dell'innesto fino in fondo. Se fosse difficile realizzare l'innesto, girare il motore leggermente.
4. Allineare i fori di posizionamento dell'alloggiamento dell'innesto e il tubo dell'albero e fissare il mozzo sul morsetto nel foro. Fissare il morsetto in modo ben saldo.

■ INSTALLAZIONE DELLA MANIGLIE

Installare la maniglia sul tubo dell'albero e serrare la stessa nella posizione lavorativa migliore.

■ COLLEGAMENTO DEL FILO DELLA VALVOLA A FARFALLA

1. Rimuovere il coperchio del filtro dell'aria.
2. Collegare l'estremità del filo della valvola a farfalla nella giuntura in alto sul carburatore.

■ COLLEGAMENTO DEL CAVO DI COMMUTAZIONE

⚠ AVVERTIMENTO

- Inserire l'estremità del cavo in modo ben saldo. Un collegamento errato può causare l'allentamento del cavo durante l'uso oppure il mancato arresto del motore anche dopo aver premuto l'interruttore del motore.
 - Fare attenzione a non piegare mai l'estremità del cavo quando si collega lo stesso.
1. Collegare le estremità dei due cavi al lato del motore nelle estremità dei terminali dei due cavi al lato del motore. Osservare che nessuna distinzione è stata fatta tra le polarità positiva e negativa e che i cavi possono essere collegati in qualunque modo.
 2. Dopo il collegamento dei cavi, usare il morsetto posto sul lato del coperchio del motore per fissare le estremità dei cavi in modo ben saldo.

(1) Morsetto

■ MONTAJE DEL MOTOR

1. Quite la abrazadera unida temporalmente al alojamiento del embrague.
2. Empuje el eje del motor hacia la caja de engranaje y gírelo con la mano para ver que el eje engancha con los engranajes.
3. Introduzca el tubo del eje en el alojamiento del embrague hasta el fondo. Cuando resulte difícil de enganchar, gire el motor ligeramente.
4. Alinee los orificios de posicionamiento en el alojamiento del embrague y el tubo del eje y ajuste la varilla de la abrazadera en el orificio. Ajuste la abrazadera firmemente.

■ INSTALACIÓN DE LA EMPUÑADURA

Monte la empuñadura al tubo del eje y fjela en la mejor posición de trabajo a su consideración.

■ CONEXIÓN DEL ALAMBRE DE ACELERACIÓN

1. Quite la tapa del filtro de aire.
2. Conecte el extremo del alambre de aceleración a la junta de la parte superior del carburador.

■ CONEXIÓN DEL CABLE DEL INTERRUPTOR

⚠ ADVERTENCIA

- Introduzca el extremo del cable firmemente. Una conexión incorrecta puede llevar a que el cable se afloje durante el funcionamiento o puede llevar a que el motor no se detenga incluso después de que se haya apagado el interruptor.
 - Tenga cuidado para no doblar nunca el extremo del cable al conectarlo.
1. Conecte los extremos terminales de los dos cables del lado del motor a los extremos de los dos cables del lado de la podadera. Observe que no hay ninguna distinción entre los polos negativo y positivo, y que el cable puede conectarse en cualquier combinación.
 2. Después de haber conectado los cables, utilice la abrazadera situada en el lado de la tapa del motor para fijar los extremos de los cables firmemente.

(1) Abrazadera

■ ATTACHING THE TRIMMING MECHANISM

1. Remove the cap on the end of the main pipe.
2. Remove the screw screwed into the end of the trimming mechanism.
3. Insert the end of the trimming mechanism into the main pipe.
4. Line up the hole on the end of the trimming mechanism into which the screw is to be inserted with the hole on the main pipe, and screw the screw firmly in.
5. Using a 10-mm wrench, screw in the hexagonal bolt provided to fix the trimming mechanism into place.

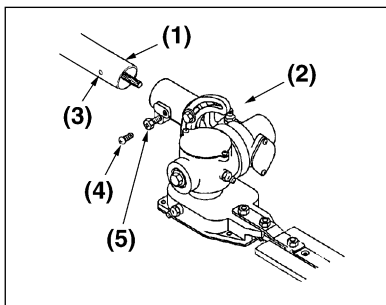

- (1) Main pipe
- (2) Trimming mechanism
- (3) Screw hole
- (4) Screw
- (5) Fastening bolt

■ FIXATION DU MECANISME DE COUPE

1. Enlever le capuchon au bout du tube principal.
2. Retirer la vis vissée dans le bout du mécanisme de coupe.
3. Insérez le bout du mécanisme de coupe dans le tuyau principal.
4. Alignez le trou d'un bout du mécanisme de coupe dans lequel la vis doit être insérée avec le trou du tuyau principal, et visser la vis fermement.
5. A l'aide d'une clé de 10 mm, visser le boulon à six pans pour fixer le mécanisme de coupe en place.

- (1) Tuyau principal
- (2) Mécanisme de coupe
- (3) Trou de la vis
- (4) Vis
- (5) Boulon de fixation

■ ANBRINGEN DES SCHNEIDKOPFES

1. Die Kappe vom Ende des Wellenrohrs abnehmen.
2. Die Schraube aus der Spannhülse am Schneidkopf herausdrehen.
3. Das Wellenrohr in die Spannhülse am Schneidkopf einführen.
4. Die Bohrungen von Wellenrohr und Spannhülse fluchten und die Schraube fest hineindrehen.
5. Dann den Schneidkopf durch Anziehen der Klemmschraube mit einem 10-mm-Sechskantschlüssel fixieren.

(1) Wellenrohr**(2) Schneidkopf****(3) Schraubenbohrung****(4) Schraube****(5) Klemmschraube****■ INSTALLAZIONE DEL MECCANISMO DI POTATURA**

1. Rimuovere il coperchio dall'estremità del tubo principale.
2. Rimuovere la vite avvitata all'estremità del meccanismo di potatura.
3. Inserire l'estremità del meccanismo di potatura nel tubo principale.
4. Allineare il foro all'estremità del meccanismo di potatura nel quale la vite va inserita, con il foro del tubo principale, poi avvitare la vite in modo ben saldo.
5. Usare una chiave da 10 mm per avvitare il bullone esagonale in dotazione per fissare il meccanismo di potatura.

(1) Tubo principale**(2) Meccanismo di potatura****(3) Foro per la vite****(4) Vite****(5) Bullone di fissaggio****■ FIJACIÓN DEL MECANISMO DE PODA**

1. Quite la tapa del extremo del tubo principal.
2. Quite los tornillos atornillados en el extremo del mecanismo de poda.
3. Introduzca el extremo del mecanismo de poda en el tubo principal.
4. Alinee el orificio del extremo del mecanismo de poda en el que se va a introducir el tornillo con el orificio del tubo principal, y atornille el tornillo firmemente.
5. Mediante una llave de 10 mm, atornille el tornillo hexagonal provisto para fijar el mecanismo de poda en su posición.

(1) Tubo principal**(2) Mecanismo de poda****(3) Orificio del tornillo****(4) Tornillo****(5) Tornillo de sujeción**

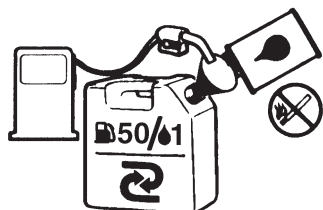

■ FUEL

▲ WARNING

- Gasoline is very flammable. Avoid smoking or bringing any flame or sparks near fuel. Make sure to stop the engine and allow it cool before refueling the unit. Select outdoor bare ground for fueling and move at least 3m (10ft) away from the fueling point before starting the engine.
- The Zenoah engines are lubricated by oil specially formulated for air-cooled 2-cycle gasoline engine use. If Zenoah oil is not available, use an anti-oxidant added quality oil expressly labeled for air-cooled 2-cycle engine use. (JASO FC GRADE OIL or ISO EGC GRADE)
- Do not use BIA or TCW (2-stroke water-cooling type) mixed oil.

RECOMMENDED MIXING RATIO
GASOLINE 50:OIL 1
 (when using ZENOAH genuine oil)

- Exhaust emission are controlled by the fundamental engine parameters and components (eq., carburation, ignition timing and port timing) without addition of any major hardware or the introduction of an inert material during combustion.
- These engines are certified to operate on unleaded gasoline.
- Make sure to use gasoline with a minimum octane number of 89 RON (USA/Canada: 87AL)
- If you use a gasoline of a lower octane value than prescribed, there is a danger that the engine temperature may rise and an engine problem such as piston seizing may consequently occur.
- Unleaded gasoline is recommended to reduce the contamination of the air for the sake of your health and the environment.
- Poor quality gasolines or oils may damage sealing rings, fuel lines or fuel tank of the engine.

■ CARBURANT

▲ AVERTISSEMENT

- L'essence est un produit hautement inflammable. S'abstenir de fumer et ne tolérer aucun flamme ou source d'étincelles à proximité de l'endroit où est entreposée l'essence. Arrêter le moteur puis le laisser refroidir un peu avant de remplir le réservoir. Remplir le réservoir à l'extérieur sur une surface nue et éloigner le bidon d'essence d'au moins 3 mètres avant de mettre le moteur de la tronçonneuse en marche.
- Les moteurs Zenoah sont lubrifiés à l'aide d'une huile spécialement conçue pour les moteurs 2 temps à refroidissement par air. S'il n'est pas possible d'obtenir de l'huile Zenoah, utilisez une huile antioxydante de haute qualité spécialement destinée aux moteurs 2 temps à refroidissement par air (HUILE DE TYPE JASO FC ou DE TYPE ISO EGC).
- Ne jamais utiliser des huiles mélangées BIA ou TCW (pour les moteurs 2 temps à refroidissement par eau).

RAPPORT DE MELANGE RECOMMANDE
ESSENCE 50 : HUILE 1
 (Lors de l'utilisation de la véritable huile ZENOAH)

- La composition des gaz d'échappement est contrôlée par les principaux paramètres et composants du moteur (comme par ex., la carburation, le calage de l'allumage et le calage du port) sans avoir besoin d'effectuer des changements de matériel ou à introduire un matériel inerte durant la combustion.
- Ces moteurs sont certifiés pour fonctionner avec de l'essence sans plomb.
- Utiliser toujours une essence à indice d'octane minimal de 89RON (USA/Canada : 87AL).
- Si une essence à indice d'octane inférieur est utilisée, il y a un risque important d'augmentation dangereuse de la température du moteur, entraînant des problèmes de moteur au niveau des cylindres par exemple.
- Il est préférable d'utiliser de l'essence sans plomb afin de réduire la pollution de l'atmosphère et de participer ainsi à la protection de l'environnement et de votre santé.
- De l'essence ou de l'huile de basse qualité risque d'endommager les joints, les conduites d'essence ou le réservoir d'essence du moteur.

■ KRAFTSTOFF

⚠️ WARNUNG

- Benzin ist sehr leicht entzündlich. Rauchen oder das Handhaben offener Flammen oder Funken in der Nähe des Kraftstoffs ist zu vermeiden. Zudem ist sicherzustellen, dass der Motor gestoppt und abgekühlt ist, bevor Kraftstoff nachgefüllt wird. Dafür ist ein leerer Boden im Freien zu wählen; anschließend sollte der Motor wenigstens 3 m entfernt vom Ort des Auftankens gestartet werden.
- Die Motoren von Zenoah sind mit Öl geschmiert, das über eine besondere Formel für die Verwendung mit luftgekühlten 2-Takt-Benzinmotoren verfügt. Falls kein Öl von Zenoah verfügbar ist, bitte ein Öl mit Antioxidations-Zusatz verwenden, das ausdrücklich für die Verwendung mit luftgekühlten 2-Takt-Benzinmotoren vorgesehen ist (JASO FC GRADE OIL oder ISO EGC GRADE).
- Kein gemischtes BIA- oder TCW-Öl (2-Takt-Wasserkühlung) verwenden.

**EMPFOHLENES MISCHUNGSVERHÄLTNIS
KRAFTSTOFF 50 : ÖL 1
(bei der Verwendung von original
ZENOAH-Öl)**

- Die Abgasemission wird durch die grundlegenden Motor-Parameter und -Komponenten gesteuert (d. h. durch die Gemischaufbereitung, die Zündungszeit und die Steuerzeit), ohne dass maßgebliche Zusatzgeräte oder die Zuführung irgend eines inerten Materials während der Verbrennung erforderlich wäre.
- Diese Motoren sind für den Betrieb mit unverbleitem Benzin zertifiziert.
- Es ist sicherzustellen, dass Benzin mit einer Mindestoktanzahl von 89RON (USA/Kanada: 87AL) verwendet wird.
- Wenn Benzin mit einem niedrigeren Oktanwert als angegeben verwendet wird, besteht die Gefahr eines Ansteigens der Motortemperatur, was Motorprobleme wie beispielsweise ein Kolbenanfressen zur Folge haben kann.
- Unverbleites Benzin wird empfohlen, um die Luftverschmutzung zugunsten Ihrer Gesundheit und zugunsten der Umwelt zu reduzieren.
- Benzin oder Öl schlechter Qualität kann zu einer Beschädigung der Dichtungsringe, der Kraftstoffleitungen oder des Kraftstofftanks des Motors führen.

■ CARBURANTE

⚠️ AVVERTIMENTO

- La benzina è estremamente infiammabile. Evitate di fumare o avvicinare fiamme libere o scintille al carburante. Spegnete il motore e lasciatelo raffreddare prima di effettuare il rifornimento. Il rifornimento deve avvenire all'aperto su un terreno incolto e prima di avviare il motore occorre spostarsi ad almeno 3 m dal punto di rifornimento.
- I motori Zenoah sono lubrificati con olio formulato appositamente per motori a benzina a 2 tempi raffreddati ad aria. Qualora non disponiate dell'olio Zenoah, utilizzate un olio antiossidante di alta qualità omologato per motori a 2 tempi raffreddati ad aria (OLIO JASO FC GRADE oppure ISO EGC GRADE).
- Non utilizzate olio miscelato BIA o TCW (per motori a 2 tempi raffreddati ad acqua).

**RAPPORTO DI MISCELAZIONE
RACCOMANDATO
50 BENZINA : 1 OLIO
(quando si utilizza olio originale
ZENOAH)**

- Le emissioni di scarico sono controllate da parametri e componenti fondamentali del motore (ad es. carburazione, fasatura di accensione e fasatura delle luci) senza l'aggiunta di altri componenti o l'introduzione di un materiale inerte durante la combustione.
- Questi motori sono omologati per funzionare con benzina senza piombo.
- Accertatevi di utilizzare una benzina con un numero minimo di ottani di 89RON (USA/Canada: 87AL).
- L'uso di una benzina con numero di ottani inferiore a quello indicato può provocare il surriscaldamento del motore e problemi come il grippaggio dei pistoni.
- Si raccomanda l'uso di benzina senza piombo per motivi di riduzione dell'inquinamento atmosferico, per la vostra salute e per l'ambiente.
- Benzine oppure oli di scarsa qualità possono danneggiare i segmenti, i tubi del carburante oppure il serbatoio del carburante del motore.

■ COMBUSTIBLE

⚠️ ADVERTENCIA

- La gasolina es muy inflamable. Evite fumar o producir cualquier llama o chispa cerca del combustible. Asegúrese de detener el motor y dejar que se enfríe antes de repostar la unidad. Seleccione un terreno al aire libre para el reabastecimiento y aleje la unidad una distancia de por lo menos 3 metros (10 pies) del punto de abastecimiento antes de poner en marcha el motor.
- Los motores de Zenoah están lubricados con un aceite especialmente formulado para uso en motores de gasolina de 2-tiempos refrigerados por aire. Si no estuviere disponible el aceite de Zenoah, utilice un aceite de calidad con antioxidante agregado que sea expresamente para uso en motores refrigerados por aire de 2- ciclos (ACEITE JASO FC GRADE o ISO EGC GRADE).
- No utilice BIA o TCW (tipo 2-tiempos refrigerados por agua) mezclado con aceite.

**PROPORCIÓN DE LA MEZCLA
RECOMENDADA
GASOLINA 50 : ACEITE 1
(al utilizar el aceite auténtico de
ZENOAH)**

- Las emisiones del escape son controladas por los parámetros y componentes fundamentales del motor (por ejemplo, carburación, ajuste de encendido y de puerto) sin agregar ningún software mayor o introducir un material inerte durante la combustión.
- Estos motores están certificados para funcionar con gasolina sin plomo.
- Asegúrese de utilizar gasolina con un octanaje mínimo de 89RON (EE.UU./Canadá: 87AL).
- Si utiliza gasolina con un valor de octanaje menor que el prescrito, existe el peligro de que la temperatura del motor se eleve y ocurra como consecuencia un problema en este, como por ejemplo un atascamiento del pistón.
- Se recomienda la gasolina sin plomo para reducir la contaminación del aire por el bien de su salud y del medioambiente.
- Gasolinas o aceites de mala calidad puede dañar los anillos de sellado, las líneas o el tanque de combustible del motor.

■ HOW TO MIX FUEL

IMPORTANT

Pay attention to agitation.

1. Measure out the quantities of gasoline and oil to be mixed.
2. Put some of the gasoline into a clean, approved fuel container.
3. Pour in all of the oil and agitate well.
4. Pour in the rest of gasoline and agitate again for at least one minute. As some oils may be difficult to agitate depending on oil ingredients, sufficient agitation is necessary for the engine to last long. Be careful that, if the agitation is insufficient, there is an increased danger of early piston seizing due to abnormally lean mixture.
5. Put a clear indication on the outside of the container to avoid mixing up with gasoline or other containers.
6. Indicate the contents on outside of container for easy identification.

■ FUELING THE UNIT

1. Untwist and remove the fuel cap. Rest the cap on a dustless place.
2. Put fuel into the fuel tank to 80% of the full capacity.
3. Fasten the fuel cap securely and wipe up any fuel spillage around the unit.

WARNING

1. **Select bare ground for fueling.**
2. **Move at least 10feet (3meters) away from the fueling point before starting the engine.**
3. **Stop the engine before refueling the unit. At that time, be sure to sufficiently agitate the mixed gasoline in the container.**

FOR YOUR ENGINE LIFE, AVOID:

1. **FUEL WITH NO OIL(RAW GASOLINE)** – It will cause severe damage to the internal engine parts very quickly.
2. **GASOHOL** – It can cause deterioration of rubber and/or plastic parts and disruption of engine lubrication.
3. **OIL FOR 4-CYCLE ENGINE USE** – It can cause spark plug fouling, exhaust

■ COMMENT OBTENIR UN BON MELANGE

IMPORTANT

- **Faire attention à ne pas trop remuer le carburant.**

1. Mesurez les volumes d'essence et d'huile à mélanger.
2. Verser un peu d'essence dans un récipient à carburant propre.
3. Verser ensuite toute l'huile, puis bien remuer le tout.
4. Verser enfin le reste de l'essence, puis bien mélanger l'ensemble pendant une minute environ. Etant donné que certains types d'huiles sont plus fluides que d'autres en fonction de leur composition, un brassage énergique est nécessaire afin de garantir une bonne marche du moteur pendant longtemps. En effet, en cas de mélange insuffisant, un risque majeur de problèmes au niveau des cylindres peut apparaître en raison d'un mélange hétérogène.
5. Placer une étiquette assez grande sur le récipient afin d'éviter de le confondre avec de l'essence ou avec d'autres récipients.
6. Indiquer les composants sur cette étiquette afin d'en faciliter l'identification.

■ REMPLISSAGE DU RESERVOIR

1. Dévisser puis retirer le bouchon de carburant. Déposer ce bouchon sur une surface non poussiéreuse.
2. Remplir le réservoir de carburant à 80% de sa capacité totale.
3. Visser fermement le bouchon du réservoir et essuyer toute éventuelle éclaboussure d'essence sur l'appareil.

AVERTISSEMENT

1. **Effectuer le remplissage sur une surface nue.**
2. **S'éloigner d'au moins 3 mètres du point de remplissage avant de démarrer le moteur.**
3. **Arrêter le moteur avant de démarrer l'appareil. Bien remuer à cet instant le mélange d'essence dans le réservoir.**

A EVITER POUR PROLONGER LA DUREE DE VIE DU MOTEUR;

1. **ESSENCE SANS HUILE (ESSENCE PURE)** – L'essence pure est capable d'endommager très rapidement les pièces du moteur.
2. **ESSENCE-ALCOOL** – Ce mélange risque de très rapidement détruire les pièces en caoutchouc et/ou en

■ MISCHUNG DES KRAFTSTOFFES**WICHTIG**

- **Es ist auf ein gutes Durchmischen zu achten.**
1. Die zu mischende Benzin- und Ölmenge abmessen.
 2. Etwas Benzin in einen sauberen, dafür geeigneten Kraftstoffbehälter schütten.
 3. Das gesamte Öl dazu schütten und das Gemisch gut durchmischen.
 4. Den Rest des Benzins dazu schütten und das Gemisch erneut für mindestens eine Minute durchmischen. Da je nach Ölzusatz einige Ölarten recht schwer durchzumischen sein könnten, ist ein ausreichendes Durchmischen erforderlich, damit der Motor lange betriebsbereit ist. Es ist darauf zu achten, dass bei nicht ausreichendem Durchmischen aufgrund einer ungewöhnlich mageren Mischung ein erhöhtes Risiko eines verfrühten Kolbenanfraßens besteht.
 5. Auf die Außenseite des Behälters ist eine klare Kennzeichnung anzubringen, damit verhindert wird, dass der Behälter mit anderen Benzin- oder sonstigen Behältern verwechselt wird.
 6. Der Inhalt ist für eine leichte Identifizierung auf der Außenseite zu kennzeichnen.

■ BETANKEN DES GERÄTES

1. Den Kraftstoff-Tankverschluss losdrehen und entfernen. Den Verschluss an einem staubfreien Ort ablegen.
2. Den Kraftstofftank bis zu 80 % seines vollen Fassungsvermögens mit Kraftstoff befüllen.
3. Den Kraftstoff-Tankverschluss sicher fest drehen und eventuelle Kraftstoff-Flecken um das Gerät herum aufwischen.

⚠️ WARNUNG

1. Für das Betanken einen leeren Boden wählen.
2. Das Gerät vor dem Starten des Motors mindestens 3 Meter vom Ort des Auftankens entfernen.
3. Den Motor vor dem Auftanken stoppen. Zu diesem Zeitpunkt sicherstellen, dass das gemischte Benzin im Behälter ausreichend durchgemischt wird.

ZUGUNSTEN EINER LANGEN BETRIEBSDAUER IHRES MOTORS IST FOLGENDES ZU VERMEIDEN;

1. DIE VERWENDUNG VON KRAFTSTOFF OHNE ÖL (PURER KRAFTSTOFF) – Die Verwendung dessen führt schnell zu ernsthaften Schäden der inneren Motor-Bauteile.
2. DIE VERWENDUNG VON GASÖL –

■ MISCELAZIONE DEL CARBURANTE**IMPORTANTE**

- **Prestate attenzione durante l'agitazione.**
1. Misurate le quantità di olio e benzina da miscelare.
 2. Versate parte della benzina in un contenitore per carburante adeguato e pulito.
 3. Versate tutto l'olio ed agitate bene.
 4. Versate il resto della benzina ed agitate nuovamente per almeno un minuto. Poiché alcuni olii possono essere difficili da miscelare, per garantire la massima durata del motore è necessario agitare bene. In caso di miscelazione insufficiente, aumenta il rischio di grippaggio prematuro del pistone a causa della miscela eccessivamente povera.
 5. Marcate chiaramente il contenitore per evitare di confondere il contenuto con quello di altri contenitori.
 6. Annotate il contenuto all'esterno del contenitore per identificarlo facilmente.

■ RIFORMIMENTO DELL'UNITÀ'

1. Svitare e togliete il tappo del carburante. Appoggiatelo su una superficie priva di polvere.
2. Versate il carburante nel serbatoio fino all'80% della sua capacità.
3. Fissate saldamente il tappo del carburante e rimuovete l'eventuale carburante fuoriuscito intorno all'unità.

⚠️ AVVERTIMENTO

1. Il rifornimento deve avvenire all'aperto su un terreno incolto.
2. Prima di avviare il motore, spostatevi ad almeno 3 metri dal punto di rifornimento.
3. Spegnete il motore prima di iniziare il rifornimento. Accertatevi di aver agitato sufficientemente la miscela nel contenitore.

PER LA MASSIMA DURATA DEL MOTORE, EVITATE;

1. CARBURANTE SENZA OLIO (BENZINA GREZZA) – Provocherà velocemente gravi danni ai componenti interni del motore.
2. GASOLIO – Può deteriorare le parti in gomma e/o plastica e compromettere la lubrificazione del motore.

■ COMO MEZCLAR EL COMBUSTIBLE**IMPORTANTE**

- **Preste atención en la agitación.**
1. Mida las cantidades de gasolina y aceite que va a mezclar.
 2. Coloque un poco de gasolina dentro de un depósito de combustible aprobado y limpio.
 3. Vierta en este todo el aceite y agítelo bien.
 4. Vierta el resto de la gasolina y agite la mezcla nuevamente durante por lo menos un minuto. La mezcla de algunos aceites puede resultar difícil, dependiendo de los ingredientes del aceite, es necesaria una agitación suficiente para beneficio de la duración del motor. Tenga cuidado, si la agitación es insuficiente, existe un aumento en el peligro de atascamiento del pistón anticipado debido a una mezcla anormalmente pobre.
 5. Coloque una indicación o etiqueta clara en la parte exterior del depósito para evitar que este se pueda confundir con depósitos de gasolinas u otras sustancias.
 6. Indique los contenidos en la parte exterior del depósito para una fácil identificación.

■ ABASTECIMIENTO DE LA UNIDAD

1. Desenrosque y retire la tapa del combustible. Coloque la tapa sobre un lugar sin polvo.
2. Coloque el combustible dentro del tanque a un 80% de la capacidad total.
3. Fije en forma segura la tapa del combustible y limpie cualquier derramamiento de combustible que se encuentre al rededor de la unidad.

⚠️ ADVERTENCIA

1. Seleccione un terreno al descubierto para el reabastecimiento.
2. Aleje la unidad una distancia de por lo menos 3 metros (10 pies) del punto de abastecimiento antes de poner en marcha el motor.
3. Detenga el motor antes de reabastecer la unidad. En ese momento, asegúrese de agitar en forma suficiente la gasolina mezclada en el depósito.

PARA CONTRIBUIR A LA VIDA ÚTIL DEL MOTOR, EVITE;

1. COMBUSTIBLE SIN ACEITE (GASOLINA CRUDA) – Esto ocasionará rápidamente daños graves a las partes internas del motor.
2. GASOLIO – Este puede causar el deterioro de las piezas de caucho y/o plásticas y una alteración en la

- port blocking, or piston ring sticking.
4. **Mixed fuels which have been left unused for a period of one month or more** may clog the carburetor and result in the engine failing to operate properly.
 5. In the case of storing the product for a long period of time, clean the fuel tank after rendering it empty. Next, activate the engine and empty the carburetor of the composite fuel.
 6. In the case of scrapping the used mixed oil container, scrap it only at an authorized repository site.

NOTE

As lot details of quality assurance, read the description in the section Limited Warranty carefully. Moreover, normal wear and change in product with no functional influence are not covered by the warranty. Also, be careful that, if the usage in the instruction manual is not observed as to the mixed gasoline, etc. described therein, it may not be covered by the warranty.

- plastique et d'empêcher la lubrification du moteur.
3. HUILE POUR MOTEURS 4 TEMPS – Elles risquent d'encrasser les bougies, de bloquer l'échappement ou d'endommager les segments des pistons.
 4. **Les mélanges d'huile et de carburants laissés au repos pendant une période d'un mois ou plus** risquent sérieusement d'encrasser le carburateur et d'entraîner par conséquent une défaillance du moteur.
 5. Dans l'éventualité d'une longue période d'inactivité, nettoyer le réservoir de carburant après l'avoir vidangé. Allumer ensuite le moteur et vider le mélange d'essence du carburateur.
 6. En cas de mise au rebut du récipient contenant le mélange d'huile, en disposer toujours dans une décharge autorisée.

REMARQUE

Pour plus de détails sur la garantie de qualité, lire attentivement la section à propos de la Garantie Limitée. Il est également important de rappeler que l'usure et les dégradations normales de l'appareil ne sont en aucun cas couvertes par cette garantie. De plus, le non-respect des instructions relatives aux proportions des mélanges d'essence, etc. décrites dans ce mode d'emploi risque d'entraîner un refus de couverture par la garantie.

- Die Verwendung dessen kann zu einer Beeinträchtigung der Gummi- und/oder Plastikteile und zu einer Spaltung der Motorschmierung führen.
3. DIE VERWENDUNG VON ÖL FÜR DIE VERWENDUNG MIT 4-TAKT-MOTOREN – Die Verwendung dessen kann zu einer Zündkerzenverschmutzung, zu einer Blockierung der Auspufföffnung oder zu einem Feststecken des Kolbenrings führen.
 4. Die Verwendung gemischten Kraftstoffs, der über den Zeitraum eines Monats oder länger nicht verwendet wurde, kann zu einer Verstopfung des Vergasers führen, was zur Folge hätte, dass der Motor nicht mehr ordnungsgemäß arbeitet.
 5. Falls das Gerät über einen längeren Zeitraum hinweg gelagert werden soll, ist der Kraftstofftank nach seiner vollständigen Entleerung zu reinigen. Anschließend ist der Motor zu starten und der Vergaser von Verbundkraftstoff zu befreien.
 6. Für den Fall eines erforderlichen Entsorgens des bereits verwendeten Behälters mit gemischtem Kraftstoff ist dieser ausschließlich an den dafür vorgesehenen Abfallstoff-Sammelstellen zu entsorgen.

HINWEIS

Hinsichtlich der Einzelheiten über die Qualitätssicherung bitte die Beschreibung im Abschnitt „Eingeschränkte Garantiebestimmungen“ sorgfältig durchlesen. Darüber hinaus werden normaler Verschleiß und Änderungen des Gerätes ohne funktionelle Auswirkungen nicht durch die Garantie abgedeckt. Zudem ist darauf zu achten, dass die Folgen einer Nichtbeachtung der in der Bedienungsanleitung beschriebenen Hinweise insbesondere hinsichtlich der Verwendung des gemischten Kraftstoffs o. Ä. unter Umständen nicht durch die Garantie abgedeckt sind.

3. OLIO PER MOTORI A 4 TEMPI – Può imbrattare la candela, intasare la porta di scarico o grippare le guarnizioni dei pistoni.
4. **Miscela rimaste inutilizzate per più di un mese** possono intasare il carburatore compromettendo il corretto funzionamento del motore.
5. In caso di inutilizzo prolungato del motore, svuotate il serbatoio del carburante e pulitelo. Successivamente, accendete il motore e svuotate il carburante dalla miscela.
6. Per l'eventuale smaltimento, i contenitori con la miscela di olio esausto devono essere consegnati ad un centro di raccolta autorizzato.

NOTA

Per maggiori dettagli sulla garanzia di qualità, leggete attentamente la descrizione nella sezione Garanzia limitata. La garanzia non copre la normale usura e le eventuali modifiche al prodotto che non ne influenzano la funzionalità. La garanzia viene invalidata anche nel caso di mancato rispetto delle istruzioni di miscelazione del carburante ecc. contenute in questo manuale.

- lubricación del motor.
3. ACEITE PARA USO EN MOTORES DE 4-TIEMPOS – Esto puede ocasionar incrustaciones de la bujía de encendido, bloqueo del orificio de escape o del anillo de pistón.
 4. **Los combustibles mezclados que se hayan dejado sin utilizar durante un período de un mes o más** pueden obstruir el carburador y provocar una falla haciendo que el motor no funcione correctamente.
 5. En el caso de almacenamiento del producto durante un período de tiempo prolongado, limpie el tanque de combustible después de haberlo desocupado. Luego, active el motor y vacíe del carburador el combustible compuesto.
 6. En el caso de tener que desechar el depósito de aceite mezclado, hágalo solo en un sitio repositorio autorizado.

NOTA

Para detalles sobre la garantía de calidad, lea cuidadosamente la descripción que está en la sección de garantía limitada. Por otra parte, el desgaste y cambio normal en el producto sin influencia funcional no está cubierto por la garantía. También tenga cuidado si en el manual de instrucciones en la parte sobre el uso, no están contemplados detalles como la mezcla de gasolina, etc. es posible que esto no sea cubierto por la garantía.

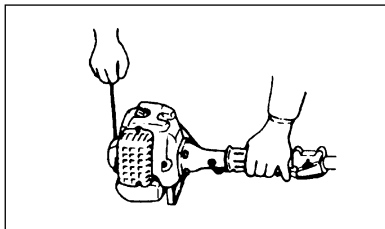
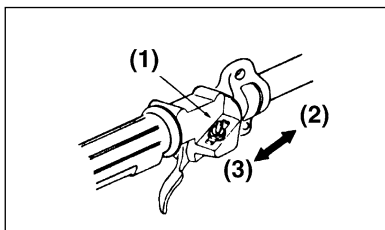
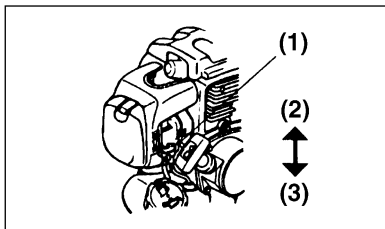
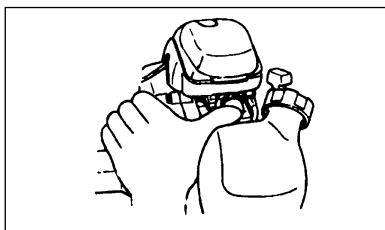

STARTING ENGINE

IMPORTANT

1. Rest the unit on a flat, firm place. Keep the cutting head off the ground and clear of surrounding objects as it will start rotating upon starting of the engine.
2. Pump the primer until fuel flows out in the clear tube.
3. Move the choke lever upward to close the choke.

- (1) Choke lever
(2) CLOSE
(3) OPEN

4. Shift the ignition switch to the START position.

- (1) Ignition switch
(2) START
(3) STOP

5. While pulling the throttle lever with the little finger of your left hand, pull the starter rope briskly.

NOTE

- Avoid pulling the rope to its end or returning it by releasing the knob. Such actions can cause starter failures.
6. When the engine has started, move the choke lever gradually downward to open the choke
 7. Allow the engine to warm up for a half minute before starting operation.

NOTE

1. When restarting the engine immediately after stopping it, leave the choke open.
2. Overchoking can make the engine hard to start due to excess fuel. When the engine fails to start after several attempts, open the choke and repeat pulling the rope, or remove the spark plug and dry it.

STOPPING ENGINE

1. Release the throttle lever and run the engine for half minute.
2. Shift the ignition switch to the STOP position.

DEMARRAGE DU MOTEUR

IMPORTANT

1. Mettre l'appareil au repos sur un sol plat et solide. Maintenir la tête de coupe hors du sol et dégager les objets environnants, car l'appareil va commencer à tourner au démarrage du moteur.
2. Pomper l'amorceur jusqu'à ce que l'essence coule du tuyau clair.
3. Déplacer le levier du starter vers le haut et fermer le starter.

- (1) Levier de starter
(2) FERMER
(3) OUVRIR

4. Déplacer le contacteur d'allumage vers la position START (démarrage).

- (1) Contacteur d'allumage
(2) DEMARRAGE
(3) ARRET

5. Tout en tirant le levier de commande des gaz avec le petit doigt gauche, tirer brusquement la corde du starter.

REMARQUE

- Éviter de tirer la corde jusqu'au bout ou de la retourner en relâchant le bouton. De telles actions peuvent provoquer des pannes du starter.
6. Lorsque le moteur a démarré, déplacer le levier de commande des gaz progressivement vers le bas et ouvrir le starter.
 7. Laisser le moteur s'échauffer pendant une demie minute avant de commencer l'opération.

REMARQUE

1. Lors du redémarrage du moteur immédiatement après l'arrêt, laisser le starter ouvert.
2. Un surétranglement peut provoquer un démarrage difficile du moteur à cause d'un excès d'essence. Lorsque le moteur ne démarre pas après plusieurs tentatives, ouvrir le starter et tirer répétitivement la corde, ou enlever la bougie et la sécher.

ARRET DU MOTEUR

1. Relâcher le levier de commande des gaz et faire tourner le moteur pendant une demie minute.
2. Déplacer le contacteur d'allumage vers la position STOP.

■ STARTEN DES MOTORS**WICHTIG**

1. Das Gerät auf einen flachen, stabilen Untergrund plazieren. Den Schneidekopf vom Boden fernhalten. Da sich die Schneidmesser beim Anlassen zu bewegen beginnen, sämtliche Hindernisse in ihrem Bereich entfernen.
2. Die Vorpumpe betätigen, bis Kraftstoff durch den durchsichtigen Schlauch fließt.
3. Den Chokehebel nach oben drehen, um den Choke zu schließen.

- (1) Chokehebel
(2) SCHLIESSEN
(3) ÖFFNEN

4. Den Zündschalter auf START stellen.

- (1) Zündschalter
(2) START
(3) STOPP

5. Den Drosselhebel mit der linken Hand betätigen und gleichzeitig fest am Anlasserseil ziehen.

HINWEIS

- Das Seil nicht bis zum Anschlag herausziehen und nicht durch Loslassen des Griffs aufwickeln lassen, da dies zum Versagen des Anlassers führt.
6. Nach Anspringen des Motors den Chokehebel allmählich nach unten drücken, um den Choke zu öffnen.
 7. Den Motor eine halbe Minute warmlaufen lassen, bevor mit der Arbeit begonnen wird.

HINWEIS

1. Zum Starten des warmen Motors den Choke offen lassen.
2. Wird der Choke zu sehr geschlossen, kann es aufgrund von übermäßiger Kraftstoffzufuhr zu Startschwierigkeiten kommen. Sollte der Motor trotz mehrerer Versuche nicht anspringen, den Choke öffnen und wiederholt das Anlasserseil betätigen oder aber die Zündkerze herauserschrauben und trocknen.

■ STOPPEN DES MOTORS

1. Den Drosselhebel freigeben und den Motor eine halbe Minute laufen lassen.
2. Dann den Zündschalter auf Stopp stellen.

■ ACCENSIONE DEL MOTORE**IMPORTANTE**

1. Appoggiare l'apparecchio su una superficie piana e stabile. Tenere la testa delle lame via dal pavimento e dagli oggetti circostanti, poiché inizieranno a girare appena si accende il motore.
2. Pompate il cicchetto finché il carburante non scorre nel tubo trasparente.
3. Spostare la leva dell'aria in alto per chiudere l'aria.

- (1) Leva dell'aria
(2) CHIUSA
(3) APERTA

4. Spostare l'interruttore di accensione nella posizione START.

- (1) Interruttore di accensione
(2) ACCENSIONE
(3) ARRESTO

5. Tirando la manetta del gas con il mignolo della mano sinistra, tirare la corda del motorino di avviamento con un movimento brusco.

NOTA

- Evitare di tirare la corda fino alla fine o di riporre la stessa rilasciando la manopola, altrimenti si possono verificare malfunzionamento del motorino di avviamento.
6. Quando il motore è acceso, spostare la leva dell'aria gradualmente verso il basso per aprire l'aria.
 7. Lasciare che il motore si riscaldi per mezzo minuto prima di iniziare l'operazione.

NOTA

1. Quando si riaccende il motore immediatamente dopo aver arrestato lo stesso, lasciare l'aria aperta.
2. Se l'aria rimane aperta per troppo tempo, può essere difficile accendere il motore per via di eccessi di carburante. Quando il motore non si accende dopo vari tentativi, aprire l'aria e continuare a tirare la corda oppure rimuovere la candela ed asciugare la stessa.

■ ARRESTO DEL MOTORE

1. Rilasciare la manetta del gas e far girare il motore per mezzo minuto.
2. Collocare l'interruttore di accensione nella posizione STOP.

■ ARRANQUE DEL MOTER**IMPORTANTE**

1. Apoye la unidad sobre un sitio plano, firme. Mantenga apartado el cabezal de las cuchillas del suelo y despeje el sitio de objetos circundantes ya que comenzará a girar al arrancar el motor.
2. Bombee el cebador hasta que el combustible fluya por el tubo claro.
3. Mueva la palanca de obturador hacia arriba para cerrar la obturación.

- (1) Palanca de obturador
(2) CERRADO
(3) ABIERTO

4. Cambie el interruptor de ignición a la posición de arranque (START)

- (1) Interruptor de ignición
(2) ARRANQUE
(3) PARADA

5. Mientras tira de la palanca de aceleración con el dedo pequeño de la mano izquierda, tire de la cuerda de arranque bruscamente.

NOTA

- Evite tirar de la cuerda a su extremo o volverla a su sitio liberando la perilla. Tales acciones pueden producir fallos de arranque.
6. Cuando el motor haya arrancado, mueva la palanca de obturación gradualmente hacia abajo para abrir la obturación.
 7. Deje que el motor se caliente durante medio minuto antes de comenzar la operación.

NOTA

1. Al volver a arrancar el motor inmediatamente después de pararlo, deje la palanca de obturación abierta.
2. La sobre-obturación puede hacer que al motor le cueste arrancar debido al exceso de combustible. Cuando el motor no arranca después de varios intentos, abra el obturador y repita tirando de la cuerda, o quite la bujía y séquela.

■ PARADA DEL MOTOR

1. Libere la palanca de obturación y haga funcionar el motor durante medio minuto.
2. Cambie el interruptor de ignición a la posición de parada (STOP).

NOTE

- Except for an emergency, avoid stopping the engine while pulling the throttle lever.

■ ADJUSTING IDLING SPEED

- When the engine tends to stop frequently at idling mode, turn the adjusting screw clockwise.
- **Engine idling speed:** It is normal that the engine keeps running without the blade rotation, when the throttle lever is released. When the engine speed is too high or too slow, readjust the idle set screw.

NOTE

- Warm up the engine before adjusting the idling speed.

(1) Idle adjustment screw

(2) Cable adjuster

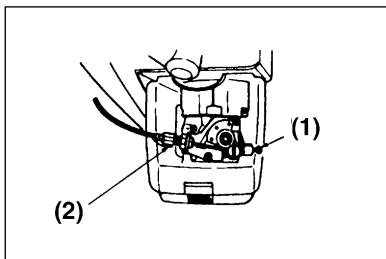

REMARQUE

- Excepté pour un arrêt d'urgence, éviter d'arrêter le moteur tout en tirant sur le levier de commande des gaz.

■ REGLAGE DU RALENTI

- Lorsque le moteur a tendance à s'arrêter fréquemment en mode de ralenti, tourner la vis de réglage vers la droite.
- **Vitesse de ralenti du moteur:** Il est normal que le moteur continue de tourner sans que la lame elle-même tourne, lorsque le levier de commande des gaz est relâché. Lorsque la vitesse du moteur est trop petite ou trop grande, la régler à l'aide de la vis de réglage de ralenti.

REMARQUE

- Chauffer le moteur avant de régler la vitesse de ralenti.

(1) Vis de réglage du ralenti

(2) Ajusteur de câble

HINWEIS

- Außer bei Notfällen den Motor nicht bei gedrücktem Drosselhebel ausschalten.

■ EINSTELLEN DES LEERLAUFS

- Sollte der Motor im Leerlauf häufig absterben, die Einstellschraube im Uhrzeigersinn drehen.
- **Motorleerlaufdrehzahl:** Es ist normal, daß sich der Motor ohne Messerrotation dreht, wenn der Gashebel losgelassen wird. Wenn die Leerlaufdrehzahl zu hoch oder zu niedrig ist, mit der Leerlaufschraube einstellen.

HINWEIS

- Den Leerlauf nur bei warmem Motor einstellen.

- (1) Leerlauf-einstellschraube
- (2) Kabeljustierung

NOTA

- Evitare di fermare il motore mentre si tira la manetta del gas, eccetto nei casi di emergenza.

■ REGOLAZIONE DELLA VELOCITA' A RINVIO

- Se il motore si ferma spesso nel modo a rinvio, girare la vite di regolazione nel senso orario.
- **Velocità in folle del Motore:** È normale che il motore continui a funzionare senza che la lama giri quando la leva dell'acceleratore è rilasciata. Se la velocità del motore è troppo alta o troppo bassa, regolarla con la vite di regolazione del folle.

NOTA

- Riscaldare il motore prima di regolare la velocità a rinvio.

- (1) Vite di regolazione a rinvio
- (2) Regolatore del cavo

NOTA

- Excepto en caso de una emergencia, evite parar el motor cuando tira de la palanca de aceleración.

■ AJUSTE DE LA VELOCIDAD DE GIRO EN VACÍO

- Cuando el motor tiende a pararse con frecuencia en el modo de giro en vacío, gire el tornillo de ajuste en el sentido contrario a las agujas del reloj.
- **Velocidad de ralentí:** Es normal que el motor continúe funcionando sin que gire la cuchilla cuando se suelta la palanca del acelerador. Si la velocidad del motor es demasiado alta o baja, reajústela con el tornillo de ajuste de ralentí.

NOTA

- Caliente el motor antes de ajustar la velocidad de giro en vacío.

- (1) Tornillo de ajuste del giro en vacío
- (2) Ajustador de cable

WARNING

- This product is equipped with extremely sharp blades, and when used improperly these blades can be extremely dangerous, and improper handling can cause accidents which may in turn lead to serious injury or death. For this reason, you should always be careful to follow the following instructions when using your trimmer.
- Never hold the trimmer in a way in which the blades are pointed towards someone else.
- Never allow the blades to come into proximity with your body while the engine of the trimmer is in operation.
- Always be sure to turn off the engine before changing the angle of the blades, removing branches which have become stuck in the blades, or at any other time when coming into close proximity with the blades.
- Always wear work gloves made of leather or some other sturdy material when using the trimmer.
- Always place the blade cover provided with the trimmer over the blades when not in use.
- **Falling branches may fall onto the face or into the eyes, resulting in injuries, scratches, and cuts, and for this reason you should always be sure to wear a helmet and face protector when using your trimmer.**

NOTE

- The thickness of branches which may be cut using this trimmer is limited to up to approximately 4.8mm. Never try to cut branches thicker than this, as doing so may result in damage to the trimmer.

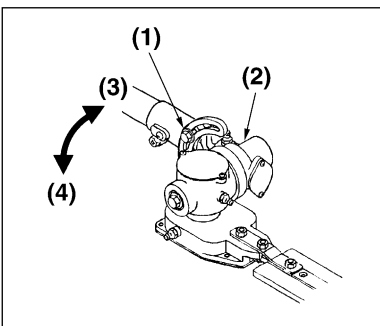

■ Adjusting the angle of the cutting blades

1. Stop the trimmer engine.
2. Turn the bolt located on the top of the trimming mechanism counter-clockwise to loosen it.
3. Adjust the angle of the blades to the desired angle, and then fix the bolt firmly back into place.

- (1) Clamp bolt
- (2) Trimming mechanism
- (3) TIGHTEN
- (4) LOOSEN

AVERTISSEMENT

- Ce taille-haies est équipé de lames très tranchantes, et lorsqu'il n'est pas utilisé correctement, il peut présenter un danger, et une manipulation incorrecte peut provoquer des accidents et entraîner des blessures graves ou mortelles. Pour cette raison, les consignes de sécurité doivent toujours être suivies lors de l'utilisation de votre taille-haies.
- Ne jamais toucher le taille-haies avec les lames pointées vers une personne.
- Ne jamais laisser les lames à proximité de votre corps pendant le fonctionnement du moteur et du taille-haies.
- Toujours couper le moteur avant de modifier l'angle des lames pour enlever des rameaux coincés dans les lames, ou chaque fois qu'on s'approche des lames.
- Toujours porter des gants en cuir ou en matériau solide lors de l'utilisation du taille-haies.
- Toujours placer le couvercle de protection de la lame fourni avec le taille-haies sur les lames lorsque le taille-haies n'est pas utilisé.
- **Des rameaux tombants risquent de tomber sur le visage ou les yeux et de provoquer des blessures, des égratignures et des coupures, c'est pourquoi, il faut toujours porter un casque et une protection du visage lors de l'utilisation du taille-haies.**

REMARQUE

- L'épaisseur des rameaux qui doivent être coupés avec ce taille-haies est limitée à environ 4,8mm. Ne jamais essayer de couper des rameaux plus épais, car le taille-haies risque d'être endommagé.

■ Réglage de l'angle des lames tranchantes

1. Arrêter le moteur du taille-haies.
2. Tourner le boulon situé sur le dessus du mécanisme de coupe vers la gauche pour le desserrer.
3. Régler les lames à l'angle désiré, et fixer ensuite le boulon fermement en place.

- (1) Boulon de serrage
- (2) Mécanisme de coupe
- (3) SERRER
- (4) DESSERRER

⚠️ WARNUNG

- Dieses Gerät weist äußerst scharfe Schneidmesser auf, die bei unsachgemäßem Einsatz und falscher Handhabung schwere Unfälle mit Leibes- und Lebensgefahr verursachen können. Aus diesem Grund beim Einsatz des Trimmers stets die folgenden Hinweise beachten.
- Niemals die Schneidmesser auf andere Personen richten oder in deren Nähe bringen.
- Bei laufendem Motor die Schneidmesser vom Körper fernhalten.
- Den Motor unbedingt abschalten, bevor der Schnittwinkel eingestellt oder Fremdkörper aus den Messern entfernt werden soll bzw. etwas in der Nähe des Schneidkopfes zu tun ist.
- Zum Verwenden des Trimmers stets dicke Handschuhe aus Leder oder anderem festen Material anlegen.
- Nach Verwendung des Trimmers immer die beiliegende Schutzabdeckung an den Schneidmessern anbringen.
- **Fallende Zweige und Äste können Gesicht oder Augen treffen und Verletzungen wie Kratzer oder Schnitte verursachen. Daher einen Schutzhelm und einen Gesichtsschutz zum Arbeiten mit dem Trimmer tragen.**

HINWEIS

- Die maximale Dicke der Äste, die mit diesem Trimmer geschnitten werden können, beträgt ungefähr 4,8mm. Niemals versuchen dickere Äste zu schneiden, da dies Schäden am Trimmer verursachen kann.

■ Einstellen des Schnittwinkels

1. Den Motor ausschalten.
2. Die Schraube oben am Schneidkopf gegen den Uhrzeigersinn drehen, um sie zu lockern.
3. Den Schneidkopf auf den gewünschten Winkel einstellen und dann mit der Schraube wieder fixieren.

- (1) Klemmschraube
- (2) Schneidkopf
- (3) FESTZIEHEN
- (4) LOCKERN

⚠️ AVVERTIMENTO

- Questo potatore è stato dotato di lame estremamente affilate e se vengono usate in modo errato, le lame possono essere molto pericolose. L'uso errato può causare lesioni personali gravi o addirittura letali. Per questo motivo, fare attenzione a seguire le seguenti istruzioni prima di usare il potatore.
- Non tenere mai il potatore in modo tale che le lame siano puntate verso una persona.
- Assicurarci che le lame non siano vicine al vostro corpo mentre è acceso il motore del potatore.
- Assicurarci di spegnere il motore prima di cambiare l'angolo delle lame, prima di rimuovere eventuali rami incastrati nelle lame o in altre occasioni in cui ci si deve avvicinare alle lame.
- Indossare sempre dei guanti di lavoro fatti di cuoio, o un altro materiale resistente, durante l'uso del potatore.
- Installare il coprilama in dotazione con il potatore quando non sono usate le lame.
- **I rami tagliati possono cadere sul viso o finire negli occhi dell'utente, causando così lesioni, graffi e tagli. Per questo motivo indossare sempre un casco e una visiera per il viso per usare questo potatore.**

NOTA

- Lo spessore dei rami che si possono tagliare con questo potatore è limitato a circa 4,8mm. Non cercare mai di tagliare rami più spessi, altrimenti il potatore si potrà danneggiare.

■ Regolazione dell'angolo delle lame

1. Fermare il motore del potatore.
2. Girare il bullone posto in alto sul meccanismo di potatura nel senso antiorario per allentare lo stesso.
3. Regolare l'angolo delle lame come si desidera, poi fissare il bullone in modo ben saldo.

- (1) Bullone di fissaggio
- (2) Meccanismo di potatura
- (3) SERRARE
- (4) ALLENTARE

⚠️ ADVERTENCIA

- Este producto está equipado con cuchillas extremadamente afiladas, y cuando se utilizan incorrectamente estas cuchillas pueden ser extremadamente peligrosas, y la manipulación incorrecta puede ocasionar accidentes que a su vez conducen a lesiones graves o la muerte. Por esta razón, siempre debe tener cuidado de seguir las instrucciones que figuran a continuación al utilizar la podadera.
- No sostenga nunca la podadera de una manera tal que las cuchillas apunten hacia alguna persona.
- No permita nunca que las cuchillas se aproximen a su cuerpo mientras el motor de la podadera está funcionando.
- Asegúrese siempre de apagar el motor antes de cambiar el ángulo de las cuchillas, de quitar las ramas que se han quedado atascadas en las cuchillas, o en cualquier otro momento en el que se acerque demasiado a las cuchillas.
- Trabaje siempre con guantes de cuero o de otro material fuerte al utilizar la podadera.
- Coloque siempre la tapa de las cuchillas suministradas con la podadera en las cuchillas cuando no se utilice.
- **Las ramas cortadas pueden caerle en la cara o en los ojos, ocasionado lesiones, arañazos, y cortes, y por esta razón debe asegurarse siempre de llevar puesto un casco y un protector para la cara al utilizar la podadera.**

NOTA

- El grosor de las ramas que se pueden cortar con la podadera está limitado a aproximadamente 4,8mm. No intente nunca cortar ramas más gruesas que esta medida, ya que hacerlo así puede provocar daños en la podadera.

■ Ajuste del ángulo de las cuchillas de corte.

1. Pare el motor de la podadera.
2. Gire el tornillo situado en la parte superior del mecanismo de poda en sentido contrario a las agujas del reloj para aflojarlo.
3. Ajuste el ángulo de las cuchillas al ángulo deseado, y luego ajuste el tornillo firmemente en su posición.

- (1) Perno de sujeción
- (2) Mecanismo de poda
- (3) AJUSTAR
- (4) AFLOJAR

■ BLADES

- When refilling the tank or resting, it is often a good idea to use the time to oil the cutting blades.
 - If a gap exists between the upper and lower blades, follow the procedure below to adjust them so that they fit more closely together.
 - Loosen lock nut (A) as shown in the diagram.
2. Tighten screw (B) fully, and then turn one-third to one-half of a rotation backward.
 3. While holding onto the screw to keep it in position, tighten the lock nut.
 4. Check to make sure that the flat washer (C) is loose enough so that it may be turned by pressing on it with a finger.

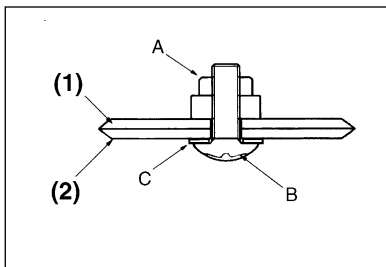

- (1) Upper blade
(2) Lower blade

NOTE

- Screwing in the screw too tightly may make it impossible for the blades to move. Conversely, not screwing in the screw tightly enough may make the blades of the trimmer feel dull and cause leaves and branches to become caught in the blades of the trimmer.

QUICK TIP

If the blades become so worn down that it is no longer possible to eliminate the gap between them, you should contact the authorized ZENAH servicing dealer from which you purchased your ZENAH trimmer to have the blades resharpened or replaced.

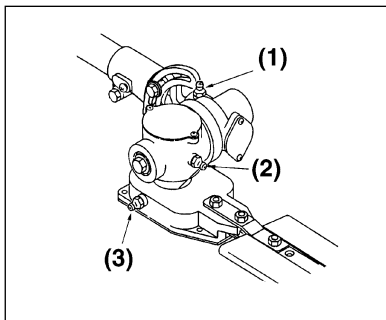

■ GEAR CASE

The inside of the gear case should be lubricated using ZENOAH-approved lubricant after every 20 hours of use. When adding lubricant, use a grease gun to insert lubricant into the three grease nipples located on the gear case.

TYPE OF LUBRICANT TO BE USED

Always be sure to use #2 lithium heat-resistant lubricant.

- (1) Grease fitting
(2) Grease fitting
(3) Grease fitting

■ LAMES

- Pendant le remplissage du réservoir ou le reposant, il serait judicieux de s'occuper à lubrifier les lames de coupe.
 - S'il y a un écartement entre les lames supérieure et inférieure, suivre la procédure ci-dessous pour les ajuster de façon à ce qu'elles soient plus serrées.
 - Desserrer le contre-écrou (A) comme représenté sur le schéma.
2. Visser la vis (B) à fond, et ensuite tourner d'un tiers ou d'un demi tour en arrière.
 3. Tout en tenant une vis en position, serrer le contre-écrou.
 4. Vérifier que la rondelle plate (C) est assez desserrée de façon qu'elle puisse être tournée en la pressant avec un doigt.

- (1) Lame supérieure
(2) Lame inférieure

REMARQUE

- Si la vis est trop serrée, les lames ne peuvent pas bouger. Vice versa, si la vis n'est pas assez serrée, les lames de taille-haies ne sont pas tranchantes et peuvent coincer les feuilles et les branches dans les lames de la taille-haies.

CONSEIL RAPIDE

Si les lames sont usées de sorte qu'il n'est plus possible de réduire l'écartement entre elles, prendre contact avec votre revendeur agréé ZENOAH auprès duquel le taille-haies a été acheté pour faire affûter ou remplacer les lames.

■ BOÎTE D'ENGRENAGE

L'intérieur de la boîte d'engrenage doit être lubrifié avec un lubrifiant agréé ZENOAH toutes les 20 heures de fonctionnement.

Lors de l'addition du lubrifiant, utiliser un pistolet à graisse pour faire pénétrer le lubrifiant dans les trois raccords de graissage situés sur la boîte d'engrenage.

TYPE DE LUBRIFIANT A UTILISER

Toujours utiliser le lubrifiant résistant à la chaleur #2 contenant du lithium.

- (1) Raccord de graissage
(2) Raccord de graissage
(3) Raccord de graissage

■ SCHNEIDMESSER

- Während des Tankens oder Pausen empfiehlt es sich, die Schneidmesser zu schmieren.
 - Bei einem Spalt zwischen dem oberen und unteren Messer entsprechend der Beschreibung unten den Abstand korrigieren.
1. Die gezeigte Sicherungsmutter (A) lockern.
 2. Schraube (B) ganz festziehen und dann um eine halbe oder Drittelumdrehung lösen.
 3. Die Schraube gegenhalten und die Sicherungsmutter festziehen.
 4. Sicherstellen, daß die Beilegscheibe (C) so locker ist, daß sie mit dem Finger gedreht werden kann.

- (1) Oberes Messer
(2) Unteres Messer

HINWEIS

- Wird die Schraube zu fest angezogen, wird die Messerbewegung behindert. Bei ungenügendem Anziehen der Schraube sitzen die Messer zu locker, wodurch sich leicht Blätter oder Äste zwischen ihnen verfangen.

TIP

Falls der Messerabstand aufgrund von Verschleiß nicht mehr korrigiert werden kann, die Schneidmesser von einem ZENOAH-Vertragshändler schleifen oder austauschen lassen.

■ WINKELGETRIEBE

Das Winkelgetriebe alle 20 Betriebsstunden mit dem von ZENOAH zugelassenen Fett schmieren. Zum Schmieren eine Schmierfettpresse an den 3 Nippeln des Getriebes ansetzen.

ART DES SCHMIERFETTS

Stets hitzefestes Lithiumfett Nr. 2 verwenden.

- (1) Schmiernippel
(2) Schmiernippel
(3) Schmiernippel

■ LAME

- Quando si riempie il serbatoio o si pausa durante il lavoro, è una buona idea usare il tempo per lubrificare le lame.
 - Se ci fosse una fessura tra le lame superiore ed inferiore, seguire la procedura qui sotto per regolare le lame onde evitare fessure.
1. Allentare il dado di blocco (A) come nell'illustrazione.
 2. Serrare la vite (B) completamente, poi girare la vite da un terzo a mezzo giro all'indietro.
 3. Mentre si tiene la vite con la mano per fermare la stessa nella posizione, serrare il dado di blocco.
 4. Assicurarsi che la rondella piana © sia abbastanza lenta per poter girare la stessa premendola con il dito.

- (1) Lama superiore
(2) Lama inferiore

NOTA

- Se la vite viene avvitata troppo forte, le lame non gireranno. Viceversa, una vite lenta può causare un'operazione poco efficiente delle lame oppure l'intrappolamento di foglie e rami nelle lame del potatore.

SUGGERIMENTO

Se le lame sono diventate consumate in modo tale che non è più possibile liminare la fessura tra le stesse, rivolgersi al rivenditore autorizzato della ZENOAH dal quale si ha acquistato il potatore per far affilare o sostituire le lame.

■ SCATOLA DEGLI INGRANAGGI

Ogni 20 ore di utilizzo, la parte interna della scatola degli ingranaggi deve essere lubrificata usando un lubrificante approvato dalla ZENOAH.

Quando si aggiunge il lubrificante, usare una pompa per ingrassaggio a pressione per applicare il lubrificante nei tre ingrassatori posti sulla scatola degli ingranaggi.

TIPO DI LUBRIFICANTE DA USARE

Assicurarsi di usare un lubrificante #2 al litio resistente al calore.

- (1) Ingrassatore
(2) Ingrassatore
(3) Ingrassatore

■ CUCHILLAS

- Al proceder al relleno del tanque o durante el descanso es siempre una buena idea utilizar el tiempo para lubricar las cuchillas de corte.
 - Si hay holgura entre las hojas superior e inferior, siga el procedimiento que figura a continuación para ajustarlas para que encajen de manera más junta una con otra.
1. Afloje la tuerca de bloqueo (A) tal como se muestra en el diagrama.
 2. Ajuste el tornillo (B) totalmente, y luego haga de un tercio a un medio de giro hacia atrás.
 3. Compruebe y asegúrese de que la arandela plana (C) está lo suficientemente floja como para que se pueda girar presionándola con un dedo.

- (1) Hoja superior
(2) Hoja inferior

NOTA

- Colocar el tornillo demasiado ajustado puede hacer que sea imposible que las cuchillas se muevan. Por el contrario, si el tornillo no se ajusta lo suficiente puede ocurrir que las cuchillas de la podadera se sientan sin filo y las hojas y ramas queden atrapadas en las cuchillas de la podadera.

CONSEJO RÁPIDO

Si las cuchillas se desgastan tanto que ya no es posible eliminar la holgura entre ellas, debe ponerse en contacto con el distribuidor de servicio autorizado ZENOAH al que le haya comprado la podadera ZENOAH para que le afilen o cambien las cuchillas.

■ CAJA DE ENGRANAJES

El interior de la caja de engranajes debe ser lubricado con lubricante aprobado por ZENOAH después de cada 20 horas de uso.

Al añadir lubricante, utilice una pistola de engrase para introducir el lubricante en las tres boquillas de engrase situadas en la parte trasera de la caja.

TIPO DE LUBRIFICANTE QUE SE DEBE UTILIZAR

Asegúrese siempre de utilizar lubricante de litio termo-resistente No.2

- (1) Accesorio de engrase
(2) Accesorio de engrase
(3) Accesorio de engrase

▲ WARNING

- Make sure that the engine has stopped and is cool before performing any service to the trimmer. Contact with moving cutting head or hot muffler may result in a personal injury.

■ AIR CLEANER

- Check the air cleaner every 25 hours of use or more frequently if used under dusty conditions. A clogged air filter may increase fuel consumption while cutting down the engine power. Never operate the trimmer without the air filter or with a deformed filter element because unfiltered dusty air will quickly ruin the engine.

• CLEANING AIR FILTER:

1. Remove the air cleaner cover by pulling the tab on bottom and take out the filter element.
2. Use neutral detergent and warm water to clean the filter element. After cleaning, air dry the element completely and moisten with a small amount of motor oil.
3. Place the filter element into the air cleaner housing and press the cover against the housing until it clicks.

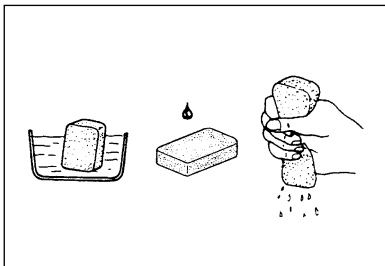
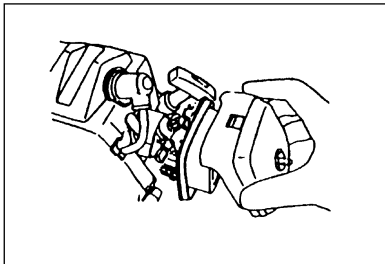
**■ FUEL FILTER**

- A clogged fuel filter may cause poor acceleration of the engine. Check periodically to see if the filter is clogged with dirt. The filter can be taken out of the fueling port using a small wire hook. Disconnect the filter assembly from the fuel pipe and unhook the retainer to disassemble it. Clean the components with gasoline.

- (1) Screen
- (2) Element (2)
- (3) Holder
- (4) Retainer

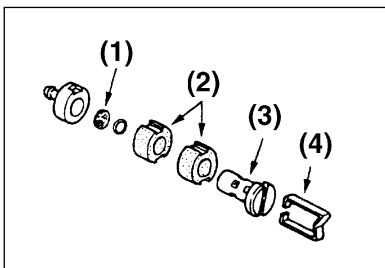
**■ SPARK PLUG**

- The spark plug may gather carbon deposits on its firing end with reasonable use. Remove and inspect the spark plug every 25 hours and clean the electrodes as necessary with a wire brush. The spark gap should be

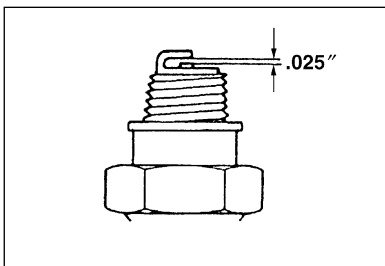
**▲ AVERTISSEMENT**

- S'assurer que le moteur est à l'arrêt et refroidi avant d'effectuer toute réparation du taille-haies. En cas de contact avec la tête de coupe ou un silencieux chaud, il y a risque de blessures corporelles.

■ FILTRE A AIR

- Vérifier le filtre à air toutes les 25 heures d'utilisation ou plus fréquemment si le taille-haies est utilisé dans des endroits poussiéreux. Un filtre à air colmaté peut augmenter la consommation en essence et réduire la puissance du moteur. Ne jamais utiliser le taille-haies sans filtre à air ou avec un élément de filtre déformé, parce que l'air poussiéreux non filtré détériorera rapidement le moteur.

• NETTOYAGE DU FILTRE A AIR

1. Déposer le couvercle du filtre à air en tirant sur la languette au fond et extraire l'élément du filtre.
2. Utiliser un détergent neutre et de l'eau tiède pour nettoyer l'élément du filtre. Après le nettoyage, sécher à l'air l'élément et humidifier avec un peu d'huile moteur.
3. Placer l'élément du filtre dans le boîtier du filtre à air et presser le couvercle contre le boîtier jusqu'à ce que qu'un déclic se fait entendre.

■ FILTRE A ESSENCE

- Un filtre à essence colmaté peut provoquer une mauvaise accélération du moteur. Vérifier périodiquement si le filtre est colmaté par la saleté. Le filtre peut être extrait du port de ravitaillement avec un petit crochet à fil. Débrancher l'ensemble filtre du tuyau d'essence et décrocher la bague de retenue pour le démontage. Nettoyer les composants avec de l'essence.

- (1) Ecran
- (2) Element (2)
- (3) Support
- (4) Bague de retenue

■ BOUGIE

- La bougie peut accumuler des dépôts de carbone sur son extrémité d'allumage en cas d'utilisation raisonnable. Enlever la bougie et la contrôler toutes les 25 heures et nettoyer les

⚠️ WARNUNG

- Vor jeglichen Wartungsarbeiten den Motor ausschalten und ausreichend abkühlen lassen. Die Berührung der sich bewegenden Messer oder des heißen Schalldämpfers hat Verletzungen zur Folge.

■ LUFTFILTER

- Den Luftfilter alle 25 Betriebsstunden inspizieren. Bei Einsatz unter staubigen Bedingungen muß er öfter kontrolliert werden. Ein verstopfter Luftfilter erhöht den Kraftstoffverbrauch und bewirkt Leistungseinbußen. Niemals den Trimmer ohne Luftfilter oder mit defektem Luftfiltereinsatz betreiben, da Schmutz in der ungefilterten Luft schnell zu Motorschäden führt.

• REINIGEN DES LUFTFILTERS

1. Den Luftfilterdeckel durch lösen der Halteklau unten abziehen. Den Filtereinsatz herausnehmen.
2. Den Filtereinsatz in warmen Wasser mit einem neutralen Reinigungsmittel auswaschen. Danach den Filtereinsatz vollständig trocknen lassen und mit einer geringen Menge Motoröl tränken.
3. Den Filtereinsatz in das Filtergehäuse einführen, den Luftfilterdeckel aufsetzen und einrasten.

■ KRAFTSTOFFILTER

- Ein verstopfter Kraftstofffilter führt zu schlechter Motoransprache. Den Filter regelmäßig auf Schmutzablagerung kontrollieren. Der Filter läßt sich mit einem Draht aus dem Kraftstoffeinlaß herausziehen. Den Filter von der Kraftstoffleitung lösen und die Halteklammer aushaken, um ihn zu zerlegen. Die Filterteile in Benzin auswaschen.

- (1) Sieb
- (2) Einsatz
- (3) Halter
- (4) Halteklammer

■ ZÜNDKERZE

- Durch den Betrieb lagert sich mit der Zeit Kohlenstoff an den Elektroden ab. Die Zündkerze alle 25 Stunden herauserschrauben und bei Bedarf die Elektroden mit einer Drahbürste reinigen. Der Elektrodenabstand sollte

⚠️ AVVERTIMENTO

- Assicurarsi che il motore sia fermo e freddo prima di effettuare i lavori di assistenza tecnica nel potatore. Ogni contatto con le lame mobili o la marmitta calda può causare lesioni personali.

■ FILTRO DELL'ARIA

- Controllare il filtro dell'aria ogni 25 ore d'utilizzo oppure più frequentemente se si usa il potatore in ambienti polverosi. Un filtro dell'aria otturato può aumentare il consumo del carburante e ridurre la potenza del motore. Non usare mai il potatore senza il filtro dell'aria o con un filtro deformato, poiché l'aria polverosa non filtrata distruggerebbe il motore in breve tempo.

• PULIZIA DEL FILTRO DELL'ARIA

1. Rimuovere il coperchio del filtro dell'aria tirando la linguetta in basso ed estraendo la sezione del filtro.
2. Usare un detergente neutro ed acqua calda per pulire il filtro. Dopo la pulizia, lasciare che il filtro si asciughi all'aria, poi inumidire lo stesso con una piccola quantità di olio per motori.
3. Installare la sezione del filtro nell'alloggiamento del filtro e premere il coperchio contro l'alloggiamento finché si sente uno scatto.

■ FILTRO DEL CARBURANTE

- Un filtro del carburante otturato può causare una cattiva accelerazione del motore. Controllare questo filtro regolarmente per vedere se è sporco o meno. Il filtro può essere estratto dalla porta del carburante usando un piccolo gancio per fili. Scollegare l'assemblaggio del filtro dal tubo del carburante e sganciare lo scodellino per smontare lo stesso. Pulire i componenti con della benzina.

- (1) Schermo
- (2) Elementi (2)
- (3) Sostegno
- (4) Scodellino

■ CANDELA

- Con il passare del tempo, piccole particelle di carbone si accumulano sulla punta scintillante della candela. Rimuovere ed ispezionare la candela ogni 25 ore di utilizzo e pulire gli elettrodi della stessa con una spazzola

⚠️ ADVERTENCIA

- Asegúrese de que el motor se ha detenido y que está frío antes de realizar cualquier tipo de servicio a la podadora. El contacto con el cabezal de cuchillas en movimiento o con el silenciador caliente puede ocasionar lesiones personales.

■ FILTRO DE AIRE

- Compruebe el filtro de aire cada 25 horas de uso o con mayor frecuencia si se utiliza bajo condiciones de mucho polvo. Un filtro de aire taponado puede aumentar el consumo de combustible a la vez que disminuye la potencia del motor. No haga funcionar nunca la podadora sin el filtro de aire o con un elemento de filtro deformado ya que el aire polvoriento sin filtrar arruinará rápidamente el motor.

• LIMPIEZA DEL FILTRO DE AIRE:

1. Quite la tapa del filtro de aire tirando de la muesca del fondo y saque el elemento del filtro.
2. Utilice un detergente neutral y agua tibia para limpiar el elemento del filtro. Después de limpiarlo, seque completamente el elemento con aire y humedézcalo con una pequeña cantidad de aceite de motor.
3. Coloque el elemento del filtro en el alojamiento del filtro de aire y presione la tapa contra el alojamiento hasta que haga click.

■ FILTRO DE COMBUSTIBLE

- Un filtro de combustible taponado puede ocasionar una mala aceleración del motor. Compruébelo periódicamente para ver si el filtro está taponado con suciedad. El filtro se puede sacar del conducto de combustible por medio de un gancho de cable pequeño. Desconecte el conjunto del filtro del tubo de combustible y desenganche el dispositivo de retención para desmontarlo. Limpie los componentes con gasolina.

- (1) Rejilla
- (2) Elemento (2)
- (3) Sujeción
- (4) Dispositivo de retención

■ BUJÍA

- Con una utilización razonable, la bujía puede juntar depósitos de carbón en su extremo de encendido. Quite e inspeccione la bujía cada 25 horas y limpie los electrodos según sea necesario con un cepillo de alambres.

adjusted to 0.64mm.

- Plug manufacturers recommend replacing the plug twice a year to avoid unexpected plug failure in a job.

REPLACEMENT PLUG IS A CHAMPION RJ6CY OR THE EQUIVALENT, SUCH AS BOSCH WR8E OR NGK BR6S.

IMPORTANT

- Note that using any spark plugs other than those designated may result in the engine failing to operate properly or in the engine becoming overheated and damaged.
- To install the spark plug, first turn the plug until it is finger tight, then tighten it a quarter turn more with a socket wrench.

électrodes, si nécessaire avec une brosse métallique. L'écartement des bougies doit être ajustée à 0,64mm.

- Les fabricants de bougies recommandent de remplacer la bougie deux fois l'année pour éviter une panne de bougie imprévue pendant un travail.

LA BOUGIE DE REMPLACEMENT EST UNE BOUGIE CHAMPION RJ6CY OU DE TYPE EQUIVALENT, PAR EXEMPLE, UNE BOUGIE BOSCH WR8E OU NGK BR6S.

IMPORTANT

- Noter que l'utilisation de bougies d'une autre marque risque de provoquer un mauvais fonctionnement du moteur ou une surchauffe ou l'endommagement du moteur.
- Pour installer la bougie, tourner d'abord la bougie jusqu'à ce qu'elle soit serrée, ensuite serrer d'un quart de tour supplémentaire avec une clé.

auf 0,64mm eingestellt werden.

- Zündkerzenhersteller empfehlen, die Zündkerzen zweimal pro Jahr auszuwechseln, um einen plötzlichen Ausfall während des Betriebs zu vermeiden.

NUR DIE EMPFOHLENE ZÜNDKERZE CHAMPION RJ6CY ODER GLEICHWERTIGE WIE DIE BOSCH WR8E ODER NGK BR6S VERWENDEN.

WICHTIG

- * Durch Verwendung einer anderen Zündkerze als der angegebenen kann es zu Betriebsstörungen oder sogar zu Überhitzung und Beschädigung des Motors kommen.
- * Beim Einbau die Zündkerze zunächst mit den Fingern festschrauben und dann mit einem Steckschlüssel um eine weitere Vierteldrehung an

per fili, se necessario. La fessura della candela deve essere regolata a 0,64mm.

- I fabbricanti di candele raccomandano di sostituire le candele due volte all'anno per evitare improvvisi guasti durante il lavoro.

LA CANDELA DA USARE PER LA SOSTITUZIONE E' QUELLA CHAMPION RJ6CY O UNA CANDELA EQUIVALENTE, AD ESEMPIO BOSCH WR8E o NGK BR6S.

IMPORTANTE

- Osservare che l'uso di candele diverse da quelle specificate può causare malfunzionamento del motore oppure il surriscaldamento dello stesso ed eventuali danni.
- * Per installare la candela, innanzi tutto girare la candela con le dita il più possibile, poi serrare la stessa un altro quarto di giro usando una chiave per prese.

La holgura de chispa debe ajustarse a 0,64mm.

- Los fabricantes de bujías recomiendan cambiar la bujía dos veces al año, para evitar fallos inesperados de bujía durante el trabajo.

LA BUJÍA DE RECAMBIO ES DE MARCA CHAMPION RJ6CY O EQUIVALENTE, TALES COMO BOSCH WR8E Ó NGK BR6S.

IMPORTANTE

- Observe que la utilización de cualquier bujía que no sea de las designadas, puede ocasionar que el de motor no funcione correctamente o que el motor se sobrecaliente y resulte dañado.
- Para instalar la bujía, primero se debe girar la bujía hasta que se ajuste con el dedo, luego se debe ajustar un cuarto más con una llave de tubo.

■ INTAKE AIR COOLING VENT

⚠ WARNING

- Never touch the cylinder, muffler, or spark plugs with your bare hands immediately after stopping the engine. The engine can become very hot when in operation, and doing so could result in severe burns.
- When checking the trimmer to make sure that it is okay before using it, check the area around the muffler and remove any wood chips or leaves which have attached themselves to the trimmer. Note that failing to do so could cause the muffler to become overheated, and that this in turn could cause the trimmer to catch on fire. Always make sure that the muffler is clean and free of wood chips, leaves, and other waste before use.

Check the intake air cooling vent and the area around the cylinder cooling fins after every 25 hours of use for blockage, and remove any waste which has attached itself to the trimmer. Note that it is necessary to remove the plug guard shown in Figure 20 in order to be able to view the upper part of the cylinder.

IMPORTANT

- If waste gets stuck and causes blockage around the intake air cooling vent or between the cylinder fins, it may cause the engine to overheat, and that in turn may cause mechanical failure on the part of the trimmer.

- (1) Plug guard
(2) Cylinder fin
(3) Intake air cooling vent (back)

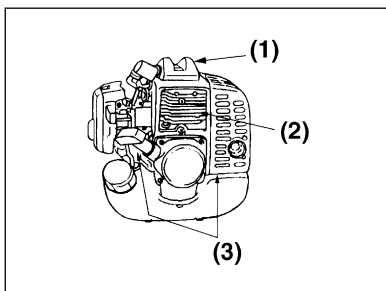

■ PROCEDURES TO BE PERFORMED AFTER EVERY 100 HOURS OF USE

1. Remove the muffler, insert a screwdriver into the vent, and wipe away any carbon buildup. Wipe away any carbon buildup on the muffler exhaust vent at the same time.

- (1) Screwdriver
(2) Muffler

2. Tighten all screws, bolts, and fittings.
3. Check to see if any oil or grease has worked its way in between the clutch lining and drum, and if it has wipe it away using oil-free, lead-free gasoline.

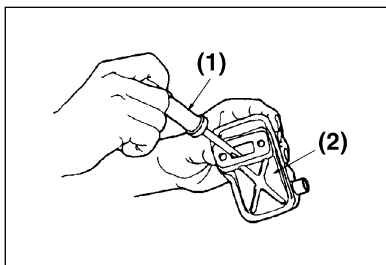

■ TROU DE REFROIDISSEMENT PAR ADMISSION D'AIR

⚠ AVERTISSEMENT

- Ne jamais toucher le cylindre, le silencieux, ou les bougies à mains nues, immédiatement après l'arrêt du moteur. Le moteur peut s'échauffer pendant qu'il tourne et provoquer de graves blessures.
- Lors du contrôle du bon fonctionnement du taille-haies avant son utilisation, vérifier la zone autour du silencieux et retirer les copeaux de bois ou les feuilles qui se sont fixées au taille-haies. Si cette précaution n'est pas observée, le silencieux sera surchauffé et pourrait provoquer l'incendie du taille-haies. Toujours s'assurer que le silencieux est propre et exempt de copeaux de bois, de feuilles et d'autres déchets.

Vérifier toute obstruction du trou de refroidissement par admission d'air et la zone autour des ailes de refroidissement du cylindre toutes les 25 heures d'utilisation et enlever les déchets qui se sont fixés au taille-haies. Il est à noter qu'il est nécessaire d'enlever la protection comme représenté sur la Figure 20 pour voir la partie supérieure du cylindre.

IMPORTANT

- Si des déchets sont coincés et bloquent le trou de refroidissement par admission d'air des ailes du cylindre, ils peuvent provoquer une surchauffe du moteur, qui à son tour pourrait entraîner une panne mécanique du composant du taille-haies.

- (1) Protection de prise
(2) Aile de cylindre
(3) Trou de refroidissement par admission d'air (arrière)

■ PROCEDURES A EFFECTUER TOUTES LES 100 HEURES D'UTILISATION

1. Déposer le silencieux, insérer un tournevis dans le trou, et essuyer toute trace d'accumulation de carbone. Essuyer en même temps le carbone accumulé sur le trou d'échappement du silencieux.

- (1) Tournevis
(2) Silencieux

2. Visser toutes les vis, boulons et raccords de fixation.
3. Vérifier si l'huile ou la graisse a bien pénétré entre la garniture de l'embrayage et le tambour, et si c'est le cas, l'essuyer avec de l'essence sans plomb exempt d'huile.

■ ANSAUGLUFT-KÜHLSCHLITZE

⚠️ WARNUNG

- Zylinder, SCHALLDÄMPFER oder Zündkerze niemals direkt nach dem Abschalten des Motors berühren. Der Motor erhitzt sich beim Betrieb stark und kann deshalb Verbrennungen verursachen.
- Bei der Überprüfung vor dem Einsatz den Bereich um den SCHALLDÄMPFER von anhaftenden Holzspänen oder Blättern befreien. Andernfalls droht eine Überhitzung des Schalldämpfers und Brandgefahr. Vor dem Gebrauch stets sicherstellen, daß der SCHALLDÄMPFER sauber und frei von Blättern, Holzspänen und anderen Fremdkörpern ist.

Die Ansaugluft-Kühlschlitze sowie die Zylinderlamellen alle 25 Betriebsstunden kontrollieren und anhaftenden Schmutz, Fremdkörper usw. entfernen. Um den oberen Zylinderbereich inspizieren zu können, muß die in Abb.20 gezeigte Zündkerzenabdeckung entfernt werden.

WICHTIG

- Sammelt sich Schmutz oder Schnittgut am Ansaugluft-Kühlergrill bzw. an Zylinderlamellen an, kann Überhitzung des Motors resultieren und zu Schäden am Trimmer führen.

- (1) Zündkerzenabdeckung
- (2) Zylinderlamelle
- (3) Ansaugluft-Kühlschlitze

■ ALLE 100 BETRIEBSSTUNDEN AUSZUFÜHRENDE WARTUNGSARBEITEN

1. Den SCHALLDÄMPFER abnehmen und einen Schraubendreher in die Öffnung am Ansatzflansch stecken, um Kohlenstoffablagerungen zu lösen. Den Ansatzflansch ebenso von Kohlenstoff befreien.

- (1) Schraubendreher
- (2) Schalldämpfer

2. Alle Schrauben und Verbindungen nachziehen.
3. Prüfen, ob Öl oder Fett zwischen Kupplungsbelag und -trommel eingedrungen ist. Falls ja, mit fettfreiem, unverbleiten Benzin abwischen.

■ VALVOLA DI RAFFREDDAMENTO DELLA PRESA DELL'ARIA

⚠️ AVVERTIMENTO

- Non toccare mai il cilindro, la marmitta o le candele con le mani immediatamente dopo aver fermato il motore. Il motore diventa molto caldo durante l'uso del potatore, per cui si potrebbero verificare gravi ustioni.
- Quando si controlla il potatore per assicurarsi che sia in buone condizioni operative prima dell'uso, controllare l'area intorno alla marmitta e rimuovere eventuali frammenti di legno o foglie rimaste inceppate nel potatore. L'inosservanza di questa precauzione può causare il surriscaldamento della marmitta, causando così un incendio nel potatore. Assicurarsi sempre che la marmitta sia pulita e priva di frammenti di legno, foglie e altri oggetti estranei prima di usare il potatore.

Controllare la valvola di raffreddamento della presa dell'aria e l'area intorno alle alette di raffreddamento del cilindro ogni 25 ore d'utilizzo per scoprire se ci sono delle otturazioni. Rimuovere eventuali oggetti estranei rimasti nel potatore. Osservare che è necessario rimuovere la protezione della spina mostrata nella Figura 20 per poter vedere la parte superiore del cilindro.

IMPORTANTE

- Nel caso in cui le parti tagliate dovessero rimanere intrappolate e bloccare l'area intorno alla valvola di raffreddamento della presa dell'aria o tra le alette del cilindro, il motore si può surriscaldare, causando così guasti meccanici nel potatore.

- (1) Protezione della spina
- (2) Aletta del cilindro
- (3) Valvola di raffreddamento della presa dell'aria (retro)

■ PROCEDURE DA EFFETTUARE OGNI 100 ORE DI UTILIZZO

1. Rimuovere la marmitta, inserire un cacciavite nella valvola e rimuovere eventuali residui di carbone accumulato sulla stessa. Strofinare la valvola di scarico della marmitta allo stesso tempo.

- (1) Cacciavite
- (2) Marmitta

2. Serrare tutte le viti, bulloni ed installazioni.
3. Controllare se c'è dell'olio o del grasso tra il bordo dell'innesto e il tamburo, oppure se il lubrificante è stato sciacquato via usando benzina senza olio e piombo.

■ TOMA DEL AIRE REFRIGERANTE

⚠️ ADVERTENCIA

- No toque nunca el cilindro, el silenciador, o las bujías con las manos desnudas inmediatamente después de parar el motor. El motor puede estar muy caliente cuando está en funcionamiento y tal acción podría resultar en quemaduras graves.
- Cuando compruebe la podadera asegúrese de que está bien antes de utilizarla, compruebe la zona alrededor del silenciador y quite todas las astillas de madera o las hojas que se hayan adherido a la podadera. Observe que si no lo hace podría ocasionar que el silenciador se sobrecaliente, y esto a su vez ocasionar que la podadera se prendiera fuego. Asegúrese siempre de que el silenciador está limpio y libre de astillas de madera, hojas, y demás restos antes de la utilización de la máquina.

Compruebe la toma de aire refrigerante y la zona alrededor de las aletas de refrigeración del cilindro cada 25 horas de uso para ver si están bloqueadas y quite todos los restos que se hayan adherido a la podadera. Observe que es necesario quitar el protector de bujía que aparece en la figura 20 para poder ver la parte superior del cilindro.

IMPORTANTE

- Si se acumularan desechos y produjeran un bloqueo alrededor de la toma de aire refrigerante o entre las aletas del cilindro, podrían producir un sobrecalentamiento del motor, y esto a su vez podría ocasionar un fallo mecánico por parte de la podadera.

- (1) Protector de bujía
- (2) Aleta de cilindro
- (3) Toma de aire refrigerante (posterior)

■ PROCEDIMIENTOS A REALIZAR DESPUÉS DE CADA 100 HORAS DE USO

1. Quite el silenciador, introduzca un destornillador en el conducto, y limpie cualquier acumulación de carbón. Al mismo tiempo limpie toda acumulación de carbón del conducto de escape del silenciador.

- (1) Destornillador
- (2) Silenciador

2. Ajuste todos los tornillos, pernos y accesorios.
3. Compruebe si se ha introducido aceite o grasa entre el forro del embrague y el tambor, y si hubiera, límpiela utilizando gasolina sin plomo libre de aceite.

■ MUFFLER

⚠ WARNING

- Inspect periodically, the muffler for loose fasteners, any damage or corrosion. If any sign of exhaust leakage is found, do not use the trimmer and have it repaired immediately.
- **Note that failing to do so may result in the engine catching on fire.**

■ SPARK ARRESTER

- The muffler is equipped with a spark arrester to prevent red hot carbon from flying out of the exhaust outlet. Periodically inspect and clean as necessary with a wire brush. In the State of California it is required by law (Section 4442 of the California Public Resources Code) to equip a spark arrester when a gas powered tool is used in any forest covered, brush covered, or grass covered unimproved land.

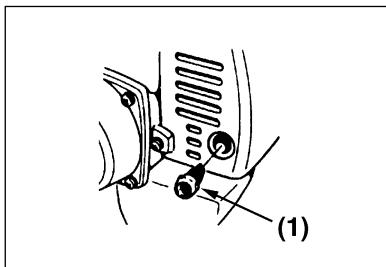

(1) Spark arrester

■ SILENCIEUX

⚠ AVERTISSEMENT

- Contrôler périodiquement le desserrage des fixations, des dommages et la corrosion du silencieux. S'il y a des signes de fuite, ne pas utiliser le taille-haies et le faire réparer immédiatement.
- **Noter que le moteur risque de brûler si cette précaution n'est pas observée.**

■ PARE-ÉTINCELLES

- Le silencieux est équipé d'un pare-étincelles pour éviter que le carbone incandescent s'envole de la sortie d'échappement. Contrôler et nettoyer périodiquement le silencieux avec une brosse métallique. Dans l'état de Californie, selon la loi (article 4442 du code de ressources public de la Californie) un outil alimenté par du gaz doit être équipé d'un pare-étincelles lorsqu'il est utilisé sur un terrain couvert de forêts, de broussailles ou d'herbe.

(1) Pare-étincelles

Storage

BEFORE STORING THE TRIMMER

1. Drain a fuel tank and push the primer bulb until it becomes empty of fuel.
2. Remove the spark plug and drop a spoonful of 2-cycle oil into the cylinder. Pull the starter rope several time and replace the plug.

Rangement

AVANT DE RANGER LE TAILLE-HAIES

1. Vidanger le réservoir à essence et pousser l'amorceur jusqu'à ce qu'elle ne contient plus d'essence.
2. Retirer la bougie et verser une cuillère d'huile 2 temps dans le cylindre. Tirer la corde du starter plusieurs fois et remettre la bougie en place.

Disposal

When disposing your machine, fuel or oil for the machine, be sure to allow your local regulations.

Mise au rebut

Lorsque vous mettez au rebut l'outil, le combustible ou l'huile pour l'outil, veuillez à bien respecter la réglementation locale.

■ SCHALLDÄMPFER**⚠ WARNUNG**

- Den SCHALLDÄMPFER regelmäßig auf festen Sitz, Schäden oder Korrosion prüfen. Bei Austritt von Abgas am Flansch den Trimmer nicht mehr einsetzen, sondern umgehend reparieren lassen.
- **Wird dies versäumt, kann es zu Motorbränden kommen.**

■ FUNKENFÄNGER

- Dieser SCHALLDÄMPFER verfügt über einen Funkenfänger, um den Austritt von Kohlenstofffunken aus dem Auslaß zu verhindern. Den Funkenfänger regelmäßig inspizieren und bei Bedarf mit einer Drahtbürste reinigen. In Kalifornien sind benzinbetriebene Geräte für den Einsatz in Forst, Burschland oder Grasgebieten mit einem Funkenfänger auszurüsten (Section 4442, California Public Resources Code).

(1) Funkenfänger**■ MARMITTA****⚠ AVVERTIMENTO**

- Ispezionare la marmitta regolarmente per scoprire eventuali allentamenti dei dispositivi di fissaggio o per verificare se ci sono dei danni o corrosione. Se si dovesse scoprire un segno di perdite di gas di scarico, arrestare l'uso del motore e fare riparare lo stesso al più presto.
- **Osservare che l'inosservanza di questo avvertimento può causare lo scoppio del motore.**

■ PARASCINTILLE

- La marmitta è stata dotata di un parascintille per prevenire la fuoriuscita di scintille di carbone caldo dal tubo di scarico. Ispezionare il parascintille regolarmente e pulire lo stesso con una spazzola per fili. Nello stato della California, è un dispositivo di legge (sezione 4442 del Codice sulle Risorse Pubbliche della California) installare un parascintille quando si usa un'utensile a gas su terreno coperto di boschi, cespugli o erba.

(1) Parascintille**■ SILENCIADOR****⚠ ADVERTENCIA**

- Inspeccione periódicamente el silenciador por si hay cerrojos flojos, daños o corrosión. Si se encontrara alguna señal de fuga de escape, no utilice la podadera y hágala reparar inmediatamente.
- **Observe que si no lo hace podría ocurrir que el motor se prendiera fuego.**

■ PARACHISPAS

- El silenciador va equipado con un parachispas para impedir que salte carbón caliente al rojo por el tubo de escape. Inspecciónelo periódicamente y límpielo si fuera necesario con un cepillo de alambre. En el estado de California, la ley exige (Sección 4442 del Código de Recursos Públicos de California) equipar un parachispas cuando se utilice una herramienta accionada por gasolina en cualquier terreno cubierto de bosques, cubierto de setos, o de hierba sin cultivar.

(1) Parachispas**Lagerung****VOR DEM LAGERN DES TRIMMERS**

1. Den Kraftstoff aus dem Tank ablassen und die Vorpumpe betätigen, bis kein Kraftstoff mehr austritt.
2. Die Zündkerze herausrauben und einen Löffel Zweitaktöl in den Zylinder gießen. Das Anlasserseil mehrmals betätigen und dann die Kerze wieder anschauen.

Custodia**PRIMA DI RIPORRE IL POTATORE**

1. Svuotare il serbatoio e premere il bulbo del cicchetto finché non sarà svuotato.
2. Rimuovere la candela ed inserire un cucchiaio di olio a 2 cicli nel cilindro. Tirare la corda di avviamento alcune volte e poi reinstallare la candela.

Almacenamiento**ANTES DE ALMACENAR LA PODADERA**

1. Vacíe el tanque de combustible y pulse el cebador hasta que quede vacío de combustible.
2. Quite la bujía y deje caer una cucharada de aceite de 2 tiempos en el cilindro. Tire de la cuerda de arranque varias veces y vuelva a colocar la bujía.

Entsorgung

Bei der Entsorgung des Geräts, von Kraftstoff oder Öl, sind die örtlichen Vorschriften unbedingt zu beachten.

Smaltimento

Assicurarsi di rispettare tutte le regolamentazioni locali in merito allo smaltimento dell'unità, del carburante e dell'olio.

Eliminación

Quando decida deshacerse de la máquina, el combustible o aceite para la máquina, asegúrese de seguir el reglamento de su localidad.

Should any failure occur on the product under normal operating conditions within the applicable warranty period, the failed part will be replaced or repaired free of charge by a ZENOAH authorized dealer.

WARRANTY PERIOD: 1 year (6 months if used professionally, and 30 days if used for rental purpose) from the date of initial purchase.

THE PURCHASER SHALL BEAR COSTS OF TRANSPORTING THE UNIT TO AND FROM THE ZENOAH DEALER.

THE PURCHASER SHALL NOT BE CHARGED FOR DIAGNOSTIC LABOR WHICH LEADS TO THE DETERMINATION THAT A WARRANTED PART IS DEFECTIVE, IF THE DIAGNOSTIC WORK IS PERFORMED AT THE ZENOAH DEALER.

THE PURCHASER OR OWNER IS RESPONSIBLE FOR THE PERFORMANCE OF THE REQUIRED MAINTENANCE AS DEFINED BY THE MANUFACTURER IN THE OWNER/OPERATOR MANUAL.

ANY WARRANTED PART WHICH IS NOT SCHEDULED FOR REPLACEMENT AS REQUIRED MAINTENANCE, OR WHICH IS SCHEDULED ONLY FOR REGULAR INSPECTION TO THE EFFECT OF REPAIR OR "REPLACE AS NECESSARY" SHALL BE WARRANTED FOR THE WARRANTY PERIOD. ANY WARRANTED PART WHICH IS SCHEDULED FOR REPLACEMENT AS REQUIRED MAINTENANCE SHALL BE WARRANTED FOR THE PERIOD OF TIME UP TO THE FIRST SCHEDULED REPLACEMENT POINT FOR THE PART.

ANY REPLACEMENT PART THAT IS EQUIVALENT IN PERFORMANCE AND DURABILITY MAY BE USED IN NON-WARRANTY MAINTENANCE OR REPAIRS, AND SHALL NOT REDUCE THE WARRANTY OBLIGATION OF THE COMPANY.

THE COMPANY IS LIABLE FOR DAMAGES TO OTHER ENGINE COMPONENTS CAUSED BY THE FAILURE OF A WARRANTED PART STILL UNDER WARRANTY.

THE WARRANTY DOES NOT APPLY TO THOSE UNITS WHICH HAVE BEEN DAMAGED BY NEGLIGENCE OF INSTRUCTION LISTED IN THE OWNER/OPERATOR MANUAL FOR PROPER USE AND MAINTENANCE OF THE UNITS ACCIDENT MISHANDLING, ALTERATION, ABUSE, IMPROPER LUBRICATION, USE OF ANY PARTS OR ACCESSORIES OTHER THAN THOSE SPECIFIED BY THE COMPANY, OR

En case de panne ou de défaut constaté sur le produit au cours de la période de garantie, les pièces défectueuses seront réparées ou remplacées gratuitement par le concessionnaire ZENOAH.

PERIODE DE GARANTIE : 1 an (6 mois pour un usage professionnel ou 30 jours pour les machines de location) à compter de la date d'achat.

LE CLIENT PREND EN CHARGE TOUS LES COÛTS DE TRANSPORT DE L'APPAREIL DEPUIS ET JUSQU' AUX LOCAUX DU CONCESSIONNAIRE ZENOAH.

LE CLIENT NE SERA PAS TENU POUR RESPONSABLE DES CHARGES RELATIVES A LA DETECTION D'UNE DEFAILLANCE D'UNE PIECE SOUS GARANTIE UNIQUEMENT LORSQUE CES TRAVAUX DE DIAGNOSTIC AURONT ETE EFFECTUES DANS LES LOCAUX DU CONCESSIONNAIRE ZENOAH.

LE CLIENT OU LE CAS ECHEANT, LE PROPRIETAIRE DEVRA IMPERATIVEMENT S'ACQUITTER DES TACHES D'ENTRETIEN DECRITES PAR LE FABRICANT DANS LE MODE D'EMPLOI DU CLIENT/UTILISATEUR.

TOUTE PIECE SOUS GARANTIE DONT LE REMPLACEMENT N'EST PAS PREVU DANS LE CADRE DE L'ENTRETIEN REQUIS, OU DESTINEE A ETRE CONTROLEE REGULIEREMENT ET REPAREE OU "REPLACEE SI NECESSAIRE" SERA SOUS GARANTIE POUR TOUTE LA PERIODE APPLICABLE. TOUTE PIECE SOUS GARANTIE DESTINEE A ETRE REMPLACEE A LA SUITE D'UN CONTROLE SERA SOUS GARANTIE POUR TOUTE LA PERIODE ALLANT JUSQU'A SON PREMIER REMPLACEMENT PREVU.

TOUTE PIECE DE RECHANGE DE QUALITE ET DE VALEUR EQUIVALENTES POURRA ETRE UTILISEE POUR DES REPARATIONS OU DES OPERATIONS DE MAINTENANCE NON COUVERTES PAR LA GARANTIE, SANS REDUCTION DES OBLIGATIONS DE GARANTIE DE LA SOCIETE.

LA SOCIETE SERA TENUE POUR RESPONSABLE DE TOUS LES DOMMAGES CAUSES AUX PIECES DU MOTEUR PAR UNE DEFAILLANCE DE PIECES QUELCONQUES SE TROUVANT ENCORE SOUS GARANTIE.

LA GARANTIE NE S'APPLIQUE EN AUCUN CAS AUX APPAREILS AYANT ETE ENDOMMAGES SUITE AU NON-

Garantiebestimmungen

Wenn an diesem Gerät unter normalen Betriebsbedingungen während der entsprechenden Garantiezeit ein Defekt auftritt, wird das schadhafte Teil kostenlos von einem autorisierten ZENOAH-Händler repariert oder ersetzt.

GARANTIEZEIT: 1 Jahr (bei gewerblicher Verwendung: 6 Monate, und 30 Tage bei Leihgeräten), gerechnet ab Verkaufsdatum.

DER KÄUFER TRÄGT DIE KOSTEN EINES TRANSPORTS DES GERÄTES ZU UND VOM ZENOAH-HÄNDLER.

DER KÄUFER MUSS NICHT FÜR DIE KOSTEN DIAGNOSTISCHER ARBEITEN AUFKOMMEN, DIE ZU DER FESTSTELLUNG FÜHREN, DASS EIN DURCH DIE GARANTIE ABGEDECKTES BAUTEIL DEFEKT IST, FALLS DIESE DIAGNOSTISCHE ARBEIT BEI EINEM ZENOAH-HÄNDLER DURCHFÜHRT WIRD.

DER KÄUFER ODER BESITZER IST FÜR DIE DURCHFÜHRUNG DER ERFORDERLICHEN WARTUNGSARBEITEN VERANTWORTLICH, WIE SIE IM BESITZER-/BEDIENER-HANDBUCH BESCHRIEBEN WERDEN.

JEDES DURCH DIE GARANTIE ABGEDECKTE BAUTEIL, FÜR DAS KEIN AUSTAUSCH ALS ERFORDERLICHE WARTUNG VORGEGEHEN IST, ODER DAS NUR REGELMÄSSIG INSPIZIERT WERDEN MUSS, DAMIT ES REPARIERT ODER „JE NACH ERFORDERNIS AUSGETAUSCHT“ WERDEN KANN, WIRD NACH DEN GARANTIEBESTIMMUNGEN IM GARANTIEZEITRAUM ERSETZT. JEDES DURCH DIE GARANTIE ABGEDECKTE BAUTEIL, FÜR DAS EIN AUSTAUSCH ALS ERFORDERLICHE WARTUNG VORGEGEHEN IST, WIRD NACH DEN GARANTIEBESTIMMUNGEN BIS ZUM ZEITPUNKT DES ERSTEN VORGEGEHENEN AUSTAUSCHS DES BAUTEILS ERSETZT.

JEDES BELIEBIGE ERSATZTEIL, DAS IN SEINER LEISTUNG UND LEBENSDAUER DEM AUSZUTAUSCHENDEN BAUTEIL ENTSpricht, DARF BEI NICHT DURCH DIE GARANTIE ABGEDECKTEN WARTUNGEN ODER REPARATUREN VERWENDET WERDEN UND FÜHRT ZU KEINEM ERLÖSCHEN DER GARANTIEVERPFLICHTUNGEN DES UNTERNEHMENS.

DAS UNTERNEHMEN KANN INNERHALB DES GARANTIEZEITRAUMS FÜR SCHÄDEN AN ANDEREN MOTORTEILEN

Garanzia limitata

Se un guasto dovesse verificarsi all'interno del periodo di garanzia ed in circostanze normali di uso, la parte guasta verrà riparata o sostituita gratuitamente da un rivenditore autorizzato ZENOAH.

PERIODO DI GARANZIA: 1 anno (6 mesi se usata professionalmente e 30 giorni se data in affitto) dalla data di acquisto.

I COSTI DI TRASPORTO VERSO E DAL RIVENDITORE ZENOAH SONO A CARICO DELL'ACQUIRENTE.

ALL'ACQUIRENTE NON VERRA ADDEBITATO ALCUN COSTO PER LA DIAGNOSI CHE HA PORTATO ALLA DETERMINAZIONE DEL DIFETTO DEL COMPONENTE IN GARANZIA, A CONDIZIONE CHE TALE DIAGNOSI SIA EFFETTUATA DAL RIVENDITORE ZENOAH.

L'ACQUIRENTE O PROPRIETARIO E' RESPONSABILE DELLO SVOLGIMENTO DELLA MANUTENZIONE RICHIESTA, COME INDICATO NEL MANUALE D'ISTRUZIONI DEL PRODUTTORE.

GLI EVENTUALI PARTICOLARI IN GARANZIA DI CUI NON E' RICHIESTA LA SOSTITUZIONE O MANUTENZIONE, OPPURE E' RICHIESTA SOLAMENTE UN'ISPEZIONE PERIODICA AI SENSI DELLA RIPARAZIONE OPPURE DELLA „SOSTITUZIONE A DISCREZIONE“ SARANNO COPERTI PER IL PERIODO DI GARANZIA. GLI EVENTUALI PARTICOLARI IN GARANZIA DI CUI E' RICHIESTA LA SOSTITUZIONE O MANUTENZIONE SARANNO COPERTI DALLA GARANZIA FINO AL PRIMO INTERVALLO DI SOSTITUZIONE INDICATO.

PER LA MANUTENZIONE O LE RIPARAZIONI NON IN GARANZIA POSSONO ESSERE UTILIZZATI RICAMBI DI PRESTAZIONI E AFFIDABILITA' EQUIVALENTI, ED ESSI NON RIDUCONO GLI OBBLIGHI DI GARANZIA DA PARTE DEL PRODUTTORE.

IL PRODUTTORE RISPONDE DI EVENTUALI DANNI AD ALTRI COMPONENTI DEL MOTORE PROVOCATI DAL GUASTO DI UN PARTICOLARE ANCORA IN GARANZIA.

LA GARANZIA NON SI APPLICA ALLE UNITA' DANNEGGIATE PER MANCATO RISPETTO DELLE ISTRUZIONI PER L'USO E LA MANUTENZIONE CONTENUTE NEL MANUALE D'ISTRUZIONI, USO IMPROPRIO, MODIFICHE NON AUTORIZZATE, ABUSI, LUBRIFICAZIONE ERRATA, USO DI PARTICOLARI O ACCESSORI

Garantía limitada

En caso de que este producto presente cualquier falla bajo condiciones de operación normales durante el periodo de garantía, la pieza dañada será cambiada o reparada por un distribuidor autorizado ZENOAH sin cargo.

PERÍODO DE GARANTÍA: un año (6 meses en caso de uso profesional y 30 días en caso de uso para alquiler) a partir de la fecha de compra.

EL COMPRADOR DEBE ASUMIR LOS COSTOS DE TRANSPORTE DE LA UNIDAD HACIA Y DESDE EL SITIO DE DISTRIBUCIÓN DE ZENOAH.

NO SE LE DEBEN COBRAR AL COMPRADOR LOS TRABAJOS DE DIAGNÓSTICO QUE CONLLEVAN A DETERMINAR QUE UNA PIEZA GARANTIZADA ESTÁ DEFECTUOSA, SI EL TRABAJO DE DIAGNÓSTICO SE LLEVA A CABO EN EL SITIO DE DISTRIBUCIÓN DE ZENOAH.

EL COMPRADOR O PROPIETARIO ES RESPONSABLE DE LA EJECUCIÓN DEL MANTENIMIENTO REQUERIDO COMO HA SIDO ESPECIFICADO POR EL FABRICANTE EN EL MANUAL DEL PROPIETARIO/OPERADOR.

CUALQUIER PIEZA GARANTIZADA QUE NO ESTÉ PLANIFICADA PARA REEMPLAZO EN CALIDAD DE MANTENIMIENTO REQUERIDO, O QUE ESTÉ PLANIFICADA SOLO PARA INSPECCIÓN REGULAR PARA EFECTOS DE REPARACIÓN O "REEMPLAZO SI ES NECESARIO" DEBEN SER CUBIERTAS DURANTE EL PERÍODO DE GARANTÍA. CUALQUIER PIEZA GARANTIZADA QUE HAYA SIDO PLANIFICADA PARA REEMPLAZO EN CALIDAD DE MANTENIMIENTO REQUERIDO, DEBE SER GARANTIZADA PARA EL PERÍODO DE TIEMPO HASTA EL PRIMER PUNTO DE REEMPLAZO PLANIFICADO PARA LA PIEZA.

CUALQUIER PIEZA DE REEMPLAZO QUE SEA EQUIVALENTE EN DESEMPEÑO Y DURABILIDAD PUEDE SER UTILIZADA EN UN TRABAJO DE MANTENIMIENTO SIN-GARANTÍA O EN UNA LABOR DE REPARACIÓN, Y NO REDUCIRÁ LA OBLIGACIÓN DE GARANTÍA DE LA EMPRESA.

LA EMPRESA ES RESPONSABLE POR DAÑOS A OTROS COMPONENTES DEL MOTOR CAUSADOS POR FALLAS DE PIEZAS GARANTIZADAS QUE ESTÉN TODAVÍA BAJO LA GARANTÍA.

LA GARANTÍA NO SE APLICA A AQUELLAS UNIDADES QUE HAN SIDO DAÑADAS POR NEGLIGENCIA EN LAS

OTHER CAUSES BEYOND THE COMPANY'S CONTROL.

THIS WARRANTY DOES NOT COVER THOSE PARTS REPLACED BY NORMAL WEAR OR HARMLESS CHANGES IN THEIR APPEARANCE.

THERE ARE NO OTHER EXPRESS WARRANTIES.

IMPLIED WARRANTIES INCLUDING THOSE OF MERCHANTABILITY AND FITNESS FOR A PARTICULAR PURPOSE **ARE LIMITED TO TWO (2) YEARS OF HOME USE [ONE (1) YEAR FOR ANY OTHER USE]** FROM THE ORIGINAL DELIVERY DATE.

LIABILITIES FOR INCIDENTAL OR CONSEQUENTIAL DAMAGE UNDER ANY AND ALL WARRANTIES ARE EXCLUDED.

IF YOU NEED TO OBTAIN MORE INFORMATION, PLEASE CALL YOUR NEAREST SERVICE CENTER, OR CHECK PLEASE ZENOAH WEB SITE <http://www.zenoah.net>

RESPECT DES INSTRUCTIONS D'UTILISATION ET D'ENTRETIEN DECRIRES DANS LE MODE D'EMPLOI DU CLIENT/UTILISATEUR, PAR UNE MAUVAISE MANIPULATION, PAR DES MODIFICATIONS, DES MISES A L'EPREUVE SEVERES, UNE MAUVAISE LUBRIFICATION, L'UTILISATION DE PIECES OU D'ACCESSOIRES AUTRES QUE CEUX RECOMMANDES PAR NOTRE SOCIETE, OU ENFIN EN RAISON D'AUTRES CAUSES NE DEPENDANT PAS DE LA SOCIETE.

CETTE GARANTIE NE COUVRE EN AUCUN CAS LE REMPLACEMENT DE PIECES EN RAISON DE LEUR USURE NORMALE OU DE LEGERES MODIFICATIONS D'APPARENCE.

AUCUNE AUTRE GARANTIE FORMELLE N'EST FOURNIE.

LES GARANTIES TACITES, IET NOTAMMENT CELLES RELATIVES A LA QUALITE MARCHANDE OU A LA POSSIBILITE D'ACCOMPLIR UNE TACHE PARTICULIERE **SONT LIMITEES A DEUX (2) ANS** POUR UNE UTILISATION A DOMICILE [ET A UN (1) AN POUR TOUT AUTRE TYPE D'UTILISATION] DEPUIS LA DATE D'ACHAT D'ORIGINE.

NOUS NE SAURIONS EN AUCUN CAS ETRE TENUS RESPONSABLES DE TOUT DOMMAGE ACCIDENTEL OU CONSEQUENT A L'UTILISATION DE CET APPAREIL.

POUR PLUS D'INFORMATIONS A CE SUJET, VEUILLEZ APPELER VOTRE CENTRE DE SERVICE LE PLUS PROCHE OU CONSULTEZ LE SITE INTERNET DE ZENOAH <http://www.zenoah.net>

HAFTBAR GEMACHT WERDEN, DIE DURCH EINE FEHLFUNKTION VON DURCH DIE GARANTIE ABGEDECKTE BAUTEILE INNERHALB DES GARANTIEZEITRAUMES ENTSTEHEN.

DIE GARANTIE BEZIEHT SICH NICHT AUF BAUTEILE, DIE DURCH DIE NICHTBEACHTUNG DER IM BESITZER-/BEDIENER-HANDBUCH BESCHRIEBENEN ANLEITUNGEN ZUR ORDNUNGSGEMÄSSEN VERWENDUNG UND WARTUNG ENTSTANDEN SIND. AUSGESCHLOSSEN VON DEN GARANTIELEISTUNGEN SIND ZUDEM SCHÄDEN DURCH UNFÄLLE, FALSCHES HANDHABUNG, VERÄNDERUNG, MISSBRAUCH, FALSCHES SCHMIERUNG ODER VERWENDUNG VON BAUTEILEN ODER ZUBEHÖR, DIE BZW. DAS NICHT DURCH DAS UNTERNEHMEN VORGESEHEN WURDE, SOWIE DURCH ANDERE, AUSSERHALB DES EINFLUSSES DES UNTERNEHMENS LIEGENDE URSACHEN.

DIESE GARANTIE BEZIEHT SICH NICHT AUF BAUTEILE, DIE NACH EINEM NORMALEN VERSCHLEISS AUSGETAUSCHT WERDEN MÜSSEN, ODER AUF NICHT BEDEUTENDE VERÄNDERUNGEN DER ÄUSSEREN ERSCHEINUNG DIESER BAUTEILE.

DARÜBER HINAUS BESTEHEN KEINERLEI WEITEREN GARANTIEANSPRÜCHE.

DIE IMPLIZIERTEN GARANTIELEISTUNGEN ÜBER DIE ERHÄLTlichkeit UND DIE EIGNUNG VON BAUTEILEN FÜR EINEN BESTIMMTEN ZWECK SIND AB URSPRÜNGLICHEM KAUFdatum BZW. AUSLIEFERUNGSDatum AUF ZWEI (2) JAHRE FÜR EINE VERWENDUNG IM RAHMEN DES HAUSGEBRAUCHS [EIN (1) JAHR FÜR JEDE ANDERE VERWENDUNG] **BESCHRÄNKT.**

HAFTUNGEN FÜR VERSEHENTLICHE ODER FOLGESCHÄDEN UNTER ALLEN GARANTIEN SIND AUSGESCHLOSSEN.

WENN WEITERE INFORMATIONEN BENÖTIGT WERDEN, BITTE DAS NÄCHSTGELEGENE SERVICECENTER ANRUFEN ODER DIE ZENOAH-WEBSITE BESUCHEN UNTER: <http://www.zenoah.net>

DIVERSO DA QUELLO SPECIFICATO DAL PRODUTTORE, OPPURE ALTRE CAUSE NON SOTTO IL CONTROLLO DEL PRODUTTORE.

LA PRESENTE GARANZIA NON COPRE I PARTICOLARI SOSTITUITI PER NORMALE USURA O MODIFICHE NON AUTORIZZATE AL PRODOTTO.

NON ESISTONO ALTRE GARANZIE ESPRESSE.

LE GARANZIA IMPLICITE, INCLUSE QUELLE DI COMMERCIALIZZAZIONE E IDONEITA' PER UN PARTICOLARE SCOPO, **SONO LIMITATE** A DUE (2) ANNI PER USO DOMESTICO [UN (1) ANNO PER QUALSIASI ALTRO USO] DALLA DATA DI ACQUISTO ORIGINALE.

IL PRODUTTORE NON RISPONDE DI EVENTUALI DANNI ACCIDENTALI O CONSEGUENZIALI.

PER MAGGIORI INFORMAZIONI, RIVOLGETEVI AL VOSTRO CENTRO DI ASSISTENZA PIU' VICINO OPPURE VISITATE IL SITO WEB ZENOAH, <http://www.zenoah.net>

INSTRUCCIONES DESCRITAS EN EL MANUAL DEL PROPIETARIO/OPERADOR PARA UN USO Y MANTENIMIENTO ADECUADO DE LAS UNIDADES, EL MAL MANEJO ACCIDENTAL, ALTERACIÓN, ABUSO, LUBRICACIÓN INCORRECTA, USO DE ACCESORIOS DIFERENTES A LOS ESPECIFICADOS POR LA EMPRESA, U OTRAS CAUSAS QUE ESTÁN FUERA DEL CONTROL DE LA EMPRESA.

ESTA GARANTÍA NO CUBRE AQUELLAS PIEZAS REMPLAZADAS POR DESGASTE NORMAL O CAMBIOS INOFENSIVOS EN SU APARIENCIA.

NO EXISTEN OTRAS GARANTÍAS EXPLÍCITAS.

GARANTÍAS IMPLÍCITAS INCLUYENDO AQUELLAS GARANTÍAS DE COMERCIALIZACIÓN Y ADAPTABILIDAD PARA UN PROPÓSITO EN PARTICULAR, **ESTÁN LIMITADAS** A DOS (2) AÑOS DE USO DOMÉSTICO [UN (1) AÑO PARA CUALQUIER OTRO USO] DESDE LA FECHA DE ENVÍO ORIGINAL.

RESPONSABILIDADES POR DAÑOS ACCIDENTALES O CRÍTICOS ESTÁN EXCLUIDAS DE CUALQUIER GARANTÍA.

SI NECESITA INFORMACIÓN ADICIONAL, LLAME POR FAVOR A SU CENTRO DE SERVICIO MÁS CERCANO, O CONSULTE LA PÁGINA WEB DE ZENOAH <http://www.zenoah.net>

To Dealer: Please complete the following form at time of sale.
 A remplir par le concessionnaire au moment de la vente.
 Händler: Bitte zum Zeitpunkt des Verkaufs ausfüllen.
 Al rivenditore: Riempite questa garanzia al momento dell'acquisto.
 Sr. Distribuidor: por favor llene este formulario en el momento de la compra.

Product Model: ZENOAH Modèle: Geräte-Modell: Modello: Modelo: <input type="checkbox"/> LRT2300	Equipment No.: N° de machine: Gerät-Nummer: Numero serie: Equipo N° :
	Engine No.: N° de moteur: Motor-Nummer: Numero motore: Motor N° :
Date of Purchase: D / M / Y Date de vente: J / M / A Verkaufsdatum: T / M / J Data acquisto: G / M / A Fecha: D / M / A	Use: <input type="checkbox"/> Private Usage: <input type="checkbox"/> Privé Verwendungszweck: <input type="checkbox"/> Privatgebrauch Uso: <input type="checkbox"/> Particular <hr/> <input type="checkbox"/> Professional <input type="checkbox"/> Professionnel <input type="checkbox"/> Gewerbliche Verwendung <input type="checkbox"/> Professionale <input type="checkbox"/> Profesional <hr/> <input type="checkbox"/> Rental <input type="checkbox"/> Location <input type="checkbox"/> Werkzeugverleih <input type="checkbox"/> Affitto <input type="checkbox"/> Alquiler
Purchaser: Acheteur: Käufer: Acquirente: Comprador:	Name: Nom: Name: Name: Nombre: <hr/> Address/Phone: Adresse/Téléphone: Adresse/Telefonnummer: Indirizzo/Telefono: Dirección/Teléfono:
Dealer: Concessionnaire: Händler: Rivenditore: Distribuidor:	Name: Nom: Name: Name: Nombre: <hr/> Address/Phone: Adresse/Téléphone: Adresse/Telefonnummer: Indirizzo/Telefono: Dirección/Teléfono:

To Purchaser: When your unit requires any repair, please bring or send it to the dealer with this sheet attached.
 A l'attention de l'acheteur: Pour toute réclamation ou demande de réparation, ce bon de garantie doit être présenté ou expédié avec la machine.

Für den Käufer: Sollte Ihr Gerät eine Reparatur erfordern, es dem Händler mit dieser Garantiekarte übergeben oder zusenden.
 All'acquirente: Se la vostra macchina richiede riparazioni, portatela da un rivenditore autorizzato insieme a questo foglio di garanzia.
 Sr. Comprador: Si su unidad requiere servicio, por favor entréguela o envíela a un distribuidor junto con esta hoja.



ZENOAH CO., LTD.

1-9 Minamidai, Kawagoe-city, Saitama, 350-1165 Japan

PRINTED ON RECYCLED PAPER
 IMPRIMÉ SUR PAPIER RECYCLÉ
 GEDRUCKT AUF RECYCLING-PAPIER
 STAMPATO SU CARTA RICICLATA
 IMPRESO EN PAPEL RECICLADO

PRINTED IN JAPAN