

10000 SL Inox Art. 1784

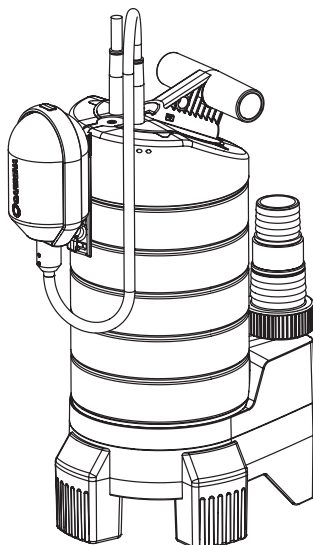

18000 SP Inox Art. 1798

D Betriebsanleitung

Tauchpumpe / Schmutzwasserpumpe

GB Operating Instructions

Submersible Pump / Dirty Water Pump

F Mode d'emploi

Pompe d'évacuation pour eaux claires /
Pompe d'évacuation pour eaux chargées

NL Instructies voor gebruik

Dompelpomp / Vuilwaterpomp

S Bruksanvisning

Dränkbar pump / Spillvattenpump

I Istruzioni per l'uso

Pompa sommersa / Pompa sommersa per acqua sporca

E Manual de instrucciones

Bomba sumergible / Bomba para aguas sucias

P Instruções de utilização

Bomba submersível / Bomba para águas sujas

DK Brugsanvisning

Dykpumpe / Dykpumpe til urent vand

Bomba submersível 10000 SL Inox

Bomba para águas sujas 18000 SP Inox

GARDENA

Bem vindo ao jardim da GARDENA ...



Esta é a tradução das Instruções de utilização originais alemãs. Leia atentamente as instruções de utilização e respeite as respectivas indicações. Utilize as presentes instruções a fim de se familiarizar com a bomba, com a sua utilização correcta e com as instruções de segurança.



Por motivos de segurança, a bomba não pode ser utilizada por crianças e jovens com idade inferior a 16 anos, nem por pessoas não familiarizadas com as instruções de operação.

→ Guarde bem estas instruções de operação.

Índice

1. Campo de aplicação da sua bomba GARDENA	66
2. Para a sua segurança	67
3. Colocação em funcionamento	68
4. Utilização	69
5. Limpeza	71
6. Reparação de avarias	71
7. Colocação fora de serviço	72
8. Dados técnicos	72
9. Assistência	73

1. Campo de aplicação da sua bomba GARDENA

Finalidade

As bombas GARDENA foram concebidas para uso privado em sua casa e no jardim. As bombas devem ser utilizadas predominantemente para drenagem após inundações, transferência de líquidos, drenagem de cisternas, tirar água de poços e minas, drenagem de barcos e iates, como também para aerificação e circulação de água por um limitado espaço de tempo.

Substâncias a serem bombeadas

As bombas GARDENA podem ser utilizadas em águas limpas e contaminadas – com partículas até 5 mm de diâmetro (para modelo 10000 SL Inox) ou 38 mm (para modelo 18000 SP Inox), águas de piscinas (desde que a dosa-gem de aditivos esteja dentro das normas) e águas com sabão.

As bombas são totalmente submersíveis (seladas à prova de água) e podem submergir no líquido até uma profundidade de 9 m.

A observar



Estas bombas não foram concebidas para funcionamento de longa duração (ex. transferência contínua da águas) em lagos. Em caso de funcionamento contínuo o tempo de vida da sua bomba será bastante reduzido.

Não devem ser bombeados com esta bomba líquidos ácidos, inflamáveis (ex. petróleo, gasolina, etc.), gordurosos, salgados e águas de casas de banho ou urinóis. A temperatura dos líquidos a bombear não deve exceder os 35 °C.

2. Para a sua segurança

Interruptor de protecção

De acordo com a DIN VDE 0100, bombas submersíveis e bombas para águas sujas em piscinas, lagos de jardins e fontes, devem ser operadas exclusivamente através de um interruptor de protecção contra falhas de corrente com uma corrente de falha nominal ≤ 30 mA.

No caso de estarem pessoas dentro da piscina ou no lago de jardim, a bomba não pode ser operada.

Devido a razões de segurança recomendamos, por princípio, operar a bomba submersível mediante um interruptor de protecção contra falhas de corrente (interruptor-FI) (DIN VDE 0100-702 e 0100-738).

→ Por favor contacte o seu electricista.

Ligação à rede eléctrica

De acordo com a DIN VDE 0620, os cabos de ligação à rede nunca devem ter um diâmetro inferior ao diâmetro das mangueiras de borracha com a identificação H05 RNF (modelo 10000 SL Inox) ou H07 RNF (modelo 18000 SP Inox). O comprimento do cabo deve ser de 10 m.

As indicações na placa de identificação devem coincidir com as da rede eléctrica.

→ Certifique-se se as ligações eléctricas estão em local seco e seguro.

Proteja a ficha e o cabo da corrente eléctrica do calor, óleo e pontas aguçadas.

→ Ao desligar puxe pela ficha não pelo cabo da corrente eléctrica.

Não use o cabo da corrente eléctrica ou o do interruptor flutuante para transportar ou pendurar a bomba. Quando submergir a bomba em poços ou minas use uma corda que deve ser atada a pega.

Cabos de extensão têm que estar de acordo com a norma DIN VDE 0620.

Inspecção visual

→ Antes de utilizar a bomba, controle o cabo de ligação à corrente e a ficha.

→ Observe o nível mínimo de água e altura máxima de escoamento (ver 8. Dados técnicos).

Uma bomba danificada não deve ser usada.

→ Em caso de avaria é absolutamente necessário que a bomba seja reparada pelo representante GARDENA.

Operação manual

Caso a alimentação do líquido a bombear pare, deve desligar-se imediatamente a bomba.

→ Monitorizar sempre a bomba na operação manual.

Instruções de utilização

O funcionamento em seco acelera o processo de desgaste, assim deve ser evitado. A bomba deve ser imediatamente desligada quando já não bombear mais líquido.

A bomba não deve funcionar mais de 10 minutos com a saída de água tapada.

Areias e outros materiais abrasivos no líquido aumentam o desgaste da bomba e reduzem a sua capacidade de escoamento. A bomba está equipada com uma válvula automática para saída de ar cuja função é eliminar as bolhas de ar dentro da bomba. Dentro do lago, a bomba deve ser colocada, por exemplo, por cima de um tijolo.

**Nota para
10000 SL Inox**

As bombas **são fornecidas** com os pés giratórios regulados para a **aspiração plana** (1 mm).

→ Para a operação normal, rode os pés giratórios em 180°, para 5 mm.

A bomba é elevada em 5 mm.

→ Antes da colocação em serviço, desimpeça a tubagem de saída.

**Proteção térmica
do motor**

A bomba desliga-se automaticamente, quando está sobre aquecida, por meio de um termostato instalado no seu interior. Depois de voltar à temperatura normal, o motor ligar-se à automaticamente (razões e soluções à ver 6. Reparação de avarias).

**Dispositivo de ventilação
automático**

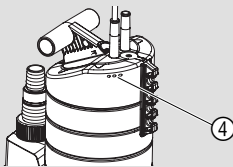

O dispositivo de ventilação retira acumulações de ar eventualmente existentes dentro da bomba. Neste processo, o ar sai, passando pelos furos de ventilação ④, sendo criadas bolhas de ar por baixo da água. Isto não é defeito da sua bomba, mas antes para evacuar o ar de dentro da bomba.

Em caso da primeira imersão da bomba pode demorar algum tempo até que o ar se esvazie.

3. Colocação em funcionamento

Diâmetro da mangueira para 10000 SL Inox:	13 mm (1/2")	25 mm (1")	38 mm (1 1/2")
	15 mm (5/8")		
	19 mm (3/4")		

Diâmetro da mangueira para 18000 SP Inox:	-	38 mm (1 1/2")	50 mm (2")

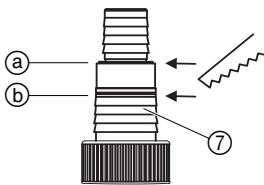

Ligação de mangueira do conector universal ⑦

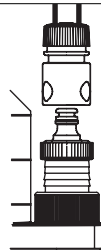

Cortar o niple superior na posição ①.

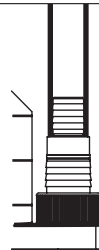

Não cortar nenhum niple.

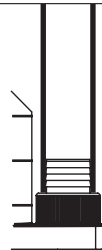

Cortar os dois niples superiores na posição ②.

Conexão da mangueira

Para modelo 10000 SL Inox:

Para os diâmetros de mangueira de 13 mm a 19 mm são necessários os conjuntos de ligação seguintes:

- 13 mm (1/2"): jogo de ligação de bomba GARDENA Art. Nº 1750
ou ligação GARDENA Art. Nº (2)902 e
ligação rápida para mangueiras GARDENA
Art. Nº (2)915
- 15 mm (5/8"): ligação GARDENA Art. Nº (2)902 e
ligação rápida para mangueiras GARDENA
Art. Nº (2)916
- 19 mm (3/4"): jogo de ligação de bomba GARDENA Art. Nº 1752
ou ligação GARDENA Art. Nº 2802 e
ligação rápida para mangueiras GARDENA
Art. Nº 2817.

O aproveitamento óptimo da capacidade de trasfega é atingido, utilizando uma mangueira de 38 mm (1 1/2").

Para modelo 18000 SP Inox:

O aproveitamento óptimo da capacidade de trasfega é atingido, utilizando uma mangueira de 50 mm (2").

Ligação da mangueira:

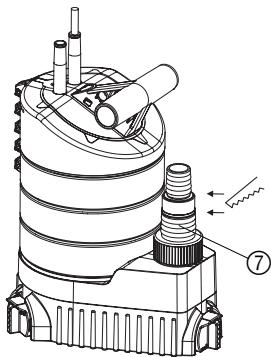

O conector universal ⑦ permite a conexão de todas as mangueiras da tabela atrás indicada.

1. Corte o niple não necessário do conector universal ⑦, de acordo com o tipo de conexão da mangueira.
2. Aparafuse o conector universal ⑦ à bomba.
3. Ligue a mangueira ao conector universal ⑦.

Em caso de mangueiras de 50 mm (2") e 38 mm (1 1/2") recomendamos a fixação adicional com uma **braçadeira aparafusável GARDENA Art. Nº 7195** (para 50 mm) e **Art. Nº 7194** (para 38 mm).

Apenas para 10000 SL Inox:

Para a aspiração plana recomendamos mangueiras de 13 mm (1/2") ou 15 mm (5/8").

Apenas para a mangueira de 13 mm (1/2"):

Para que, após a bombagem, o conteúdo da mangueira de saída não reflua, passando pela bomba, pode equipar-se o conector universal ⑦ com uma **válvula de regulação GARDENA Art. Nº 977**, que pode ser adquirida no revendedor GARDENA.

4. Utilização

Operação automática:

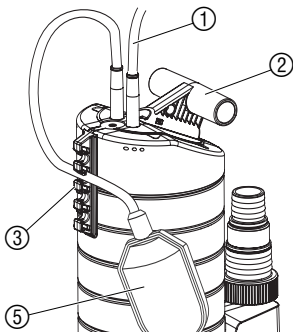

Logo que o nível de água tiver ultrapassado a altura de activação, o interruptor flutuante ⑤ ligará a bomba automaticamente e a água será evacuada por bombagem.

Logo que o nível de água for inferior à altura de desactivação, o interruptor flutuante ⑤ desligará a bomba automaticamente.

1. Coloque a bomba na água para que não possa tombar
- ou -
faça submergir a bomba num poço ou numa fonte, mediante um cabo fixado no furo da pega de transporte ②.
O interruptor flutuante ⑤ deve ficar livremente móvel na operação automática.
2. Insira a ficha de rede do cabo de alimentação ① na tomada da rede eléctrica.

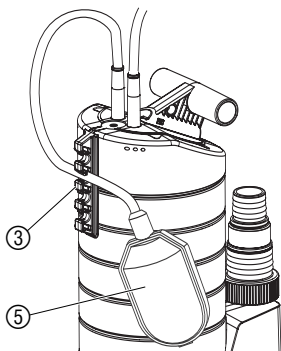

Regular a altura de activação e de desactivação:

A altura máxima de activação e a altura mínima de desactivação (veja 8. Dados técnicos) podem ser adaptadas.

→ Empurre o cabo do interruptor flutuante ③ para dentro da fixação do interruptor flutuante ⑤.

Seleccionar o comprimento do cabo não demasiado comprido ou curto, para que a activação/desactivação do interruptor flutuante fique garantida.

- Quanto mais alta for seleccionada a abertura da fixação do interruptor flutuante ③, tanto mais alta será a altura de activação e de desactivação.
- Quanto mais curto for o cabo, entre o interruptor flutuante ⑤ e a fixação do interruptor flutuante ③, tanto mais baixa será a altura de activação, e tanto mais alta a altura de desactivação.

O comprimento do cabo entre o interruptor flutuante ⑤ e a fixação do interruptor flutuante ③ nunca pode ficar inferior a 10 cm.

Operação manual:

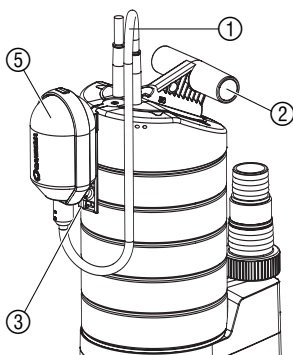

A bomba permanece em serviço continuamente, por que o interruptor flutuante foi ligado em ponte.

1. Insira o interruptor flutuante ⑤ na fixação do interruptor flutuante ③ (com o cabo virado para baixo).
2. Coloque a bomba na água para que não possa tombar – ou – faça submergir a bomba num poço ou numa fonte, mediante um cabo fixado no furo da pega de transporte ②.
3. Insira a ficha de rede do cabo de alimentação ① na tomada da rede eléctrica.

A altura de água residual (aprox. 1 mm para 10000 SL Inox / 40 mm para 18000 SP Inox) será atingida apenas na operação manual, porque na operação automática, o interruptor flutuante já terá anteriormente desligado a bomba.

Apenas para 10000 SL Inox: Aspiración plana / Funcionamiento normal

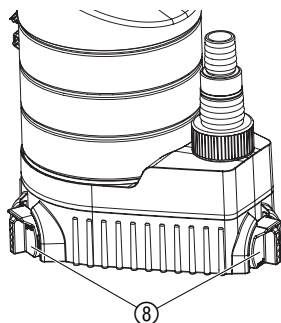

→ Quando a altura da água for inferior aos 3,5 cm, deve encher-se a bomba com água, através da conexão universal ⑦.

Aspiração plana:

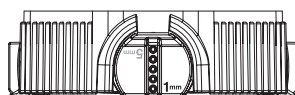

→ Rode os 3 pés giratórios ⑧ em 180°, para **1 mm**.
Aspiração plana até 1 mm.

Operação normal:

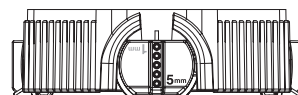

→ Rode os 3 pés giratórios ⑧ em 180°, para **5 mm**.
Aspiração plana até 5 mm.

A altura da água residual de cerca de 1 mm será atingida apenas na aspiração plana, na operação manual. Caso a altura da água for inferior a 25 mm, acelera-se a aspiração plana, activando e desactivando a bomba 2 a 3 vezes.

5. Limpeza

Lavagem da bomba:

Limpeza do pé de aspiração e do rotor:

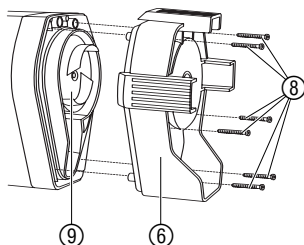
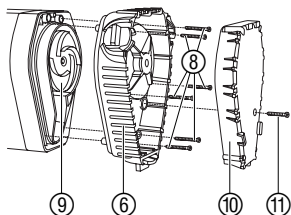

As bombas GARDENA funcionam bastante tempo sem manutenção. Após ter bombeado água de piscina com cloro ou outros líquidos que deixem resíduos deve limpar a bomba com água limpa.



Atenção! Choques eléctricos!

Existe o perigo de lesões corporais devido à electricidade.

→ Antes de limpar o pé de aspiração e o rotor, retire a bomba da rede.

1. **Apenas para 10000 SL Inox:** Desaparafuse o parafuso de fenda em cruz (11) e retire a tampa do pé de aspiração (10) do pé de aspiração (6).
2. Desaparafuse os 6 parafusos de fenda em cruz (8) e retire o pé de aspiração (6) da bomba.
3. Limpe o pé de aspiração (6), o rotor (9) e se necessário a tampa do pé de aspiração (10).
4. Coloque de novo o pé de aspiração (6) e rode os parafusos de fenda em cruz (8) para dentro.
5. **Apenas para 10000 SL Inox:** Coloque a tampa do pé de aspiração (10) no pé de aspiração (6) e rode o parafuso de fenda em cruz (11) para dentro.

Nota para 10000 SL Inox:

Muitas vezes é suficiente, retirar apenas a tampa do pé de aspiração (10) e limpar a tampa do pé de aspiração (10) e o pé de aspiração (6).

Por razões de segurança um rotor danificado (9) só pode ser trocado pelo representante GARDENA.

6. Reparação de avarias

Problema	Causa provável	Solução
Bomba está a funcionar mas não sai o líquido bombeado.	O ar não pode sair, porque a saída de pressão está fechada.	→ Abra a saída se pressão (ex. mangueira dobrada).
	Bolha de ar na base de sucção.	→ Espere no máximo 60 segundos os até a bomba evacuar automaticamente o ar pela válvula de saída. Se necessário desligue e ligue novamente a bomba.
	Rotor obstruído.	→ Desligue a bomba da corrente e limpe o rotor (veja a secção 5. Limpeza).
	Quando liga a bomba o nível da água está abaixo do nível mínimo.	→ Coloque a bomba mais fundo.

Problema	Causa provável	Solução
Bomba não arranca ou subitamente para durante o funcionamento.	Bomba desligou-se automaticamente devido ao sobre aquecimento.	→ Desligue a bomba da corrente e limpe o rotor (veja a secção 5. Limpeza). Observe se a temperatura do líquido aspirado é superior a 35 °C.
	Não há corrente eléctrica.	→ Verifique os fusíveis e ligações eléctricas.
	Partículas de sujidade estão bloqueadas na base de sucção.	→ Desligue a bomba da corrente e limpe a base de sucção (veja a secção 5. Limpeza).
A bomba funciona, mas subitamente baixa o seu rendimento.	Base de sucção obstruída.	→ Desligue a bomba da corrente e limpe a base de sucção (veja a secção 5. Limpeza).
Apenas para 10000 SL Inox: Na aspiração plana, a bomba não atinge a altura da água residual de 1 mm.	Falta a tampa do pé de aspiração ⑩ no pé de aspiração.	→ Desligue a bomba da corrente e inserir a tampa do pé de aspiração ⑩ (ver 5. Limpeza).



Atenção!

Reparações eléctricas devem ser apenas feitas pelo representante GARDENA.

Se o mau funcionamento persistir, ou por qualquer outro problema, por favor contacte um centro de Serviços GARDENA.

7. Colocação fora de serviço

Armazenagem

Em caso de perigo de geadas, guarde a bomba num local ao abrigo de geadas.

Destino:
(de acordo com
RL 2002/96/EC)



Não deve ser depositado no lixo doméstico normal, deve ser entregue a profissionais.

8. Dados técnicos

Tipo	Bomba submersível 10000 SL Inox (Art. 1784)	Bomba para águas sujas 18000 SP Inox (Art. 1798)
Potência	380 W	1000 W
Capacidade débito máxima	10.000 l/h	18.000 l/h
Pressão máxima	0,7 bar	1,0 bar
Altura máxima de sucção	7 m	10 m
Altura máxima de escoamento	9 m	9 m

Tipo	Bomba submersível 10000 SL Inox (Art. 1784)	Bomba para águas sujas 18000 SP Inox (Art. 1798)
Altura de água residual	1 mm	40 mm
Dimensão máxima de impurezas bombeáveis	5 mm	38 mm
Cabo da corrente eléctrica	10 m H05 RNF	10 m H07 RNF
Ligação entre bomba e mangueira	38 mm (1 1/2")- / 25 mm (1")- nipples graduados, opção com as peças do sistema da mangueira de água GARDENA	50 mm (2")- / 38 mm (1 1/2")- nipples graduados
Nível mínimo de água para funcionamento	35 mm	100 mm
Peso aprox.	4,4 kg	7,1 kg
Temperatura máxima do líquido a bombear	35 °C	35 °C
Voltagem / frequência de rede	230 V / 50 Hz	230 V / 50 Hz
Nível de activação mín.	235 mm	340 mm
Nível de desactivação mín./máx.	30 mm / 135 mm	50 mm / 225 mm
Nível de ruído $L_{WA}^{1)}$	48 dB(A)	55 dB(A)

1) Método de medição de acordo com a NE 60335-1

Nível da activação / desactivação

O nível da activação e desactivação pode variar.

Apenas para 10000 SL Inox :

A altura da água residual (aspiração plana até cerca de 1 mm) será atingida apenas na operação manual, com os pés giratórios ⑧ regulados para 1 mm (veja 4. Utilização).

Características de performance

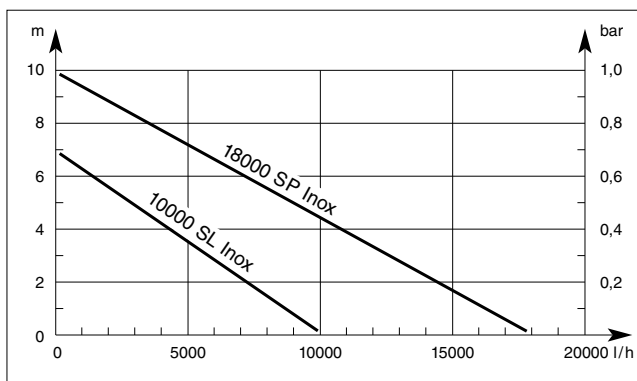

9. Assistência

Garantia

Os trabalhos de assistência executados sob garantia são gratuitos.

A GARDENA garante este produto durante 2 anos (a contar da data de aquisição). Esta garantia cobre essencialmente todos os defeitos do aparelho que se provem ser devido ao material ou falhas de fabrico. Dentro da garantia nós trocaremos ou repararemos o aparelho gratuitamente se as seguintes condições tiverem sido cumpridas:

- O aparelho foi utilizado de uma forma correcta e segundo os conselhos do manual de instruções.
- Nunca o proprietário, nem um terceiro, estranho aos serviços GARDENA, tentou reparar o aparelho.

O rotor sendo peça de desgaste não está coberto pela garantia.

Esta garantia do fabricante não afecta as existentes queixas de garantia contra o agente/vendedor.

Em caso de avaria deverá enviar o aparelho defeituoso, junto com o talão de compra e uma descrição da avaria, para a morada indicada no verso.

Responsabilidade sobre o produto

Queremos salientar que segundo a lei da responsabilidade do fabricante, nós não nos responsabilizaremos por danos causados pelo nosso equipamento, quando estes ocorram em decorrência de reparações inadequadas ou da substituição de peças por peças não originais da GARDENA, ou peças não autorizadas. A responsabilidade tornar-se-à nula também depois de reparações realizadas por oficinas não autorizadas pela GARDENA. Esta restrição valerá também para peças adicionais e acessórios.

Certificado de conformidade da UE

Os abaixo mencionados

GARDENA Manufacturing · Hans-Lorenser-Straße 40 · D-89079 Ulm

Por este meio certificam que ao sair da fábrica os aparelhos abaixo mencionados são de acordo com as directrizes harmonizadas da UE, padrões de segurança e de produtos específicos.

Este certificado ficará nulo se as unidades forem modificadas sem a nossa aprovação.

Descrição dos aparelhos:	Bomba submersível / Bomba para águas sujas
Tipos:	10000 SL Inox / 18000 SP Inox
Art. Nº:	1784 / 1798
Directrizes da UE:	Directrizes para maquinaria 98/37/CE : 1998 e 2006/42/CE : 2006 Compatibilidade electro-magnética 2004/108/CE Directiva para baixa voltagem 2006/95/CE Directiva 93/68/CE
Harmoniosas NE:	NE 292-1 NE 292-2 NE 60335-1 NE 60335-2-41
Ano de marcação pela CE:	2002

Ulm, 04.06.2002



Thomas Heini
Director Técnico

Deutschland / Germany

GARDENA
Manufacturing GmbH
Service Center
Hans-Lorenser-Straße 40
D-89079 Ulm
Produktfragen:
(+49) 731 490-123
Reparaturen:
(+49) 731 490-290
service@gardena.com

Argentina

Argensem® S.A.
Calle Colonia Japonesa s/n
(1625) Loma Verde
Escobar, Buenos Aires
Phone: (+54) 34 88 49 40 40
info@argensem.com.ar

Australia

Nylex Consumer Products
50-70 Stanley Drive
Somerton, Victoria, 3062
Phone: (+61) 1800 658 276
spare.parts@nylex.com.au

Austria / Österreich

GARDENA
Österreich Ges.m.b.H.
Stettnerweg 11-15
2100 Korneuburg
Tel.: (+43) 22 62 7 45 45 36
kundendienst@gardena.at

Belgium

GARDENA Belgium NV/SA
Sterrebeekstraat 163
1930 Zaventem
Phone: (+32) 2 7 20 92 12
Mail: info@gardena.be

Brazil

Palash Comércio e
Importação Ltda.
Rua Américo Brasiliense,
2414 - Chácara Sto Antonio
São Paulo - SP - Brasil -
CEP 04715-005
Phone: (+55) 11 5181-0909
eduardo@palash.com.br

Bulgaria

DENEX LTD.
2 Luis Ahalier Str. - 7th floor
Sofia 1404
Phone: (+359) 2 958 18 21
office@denex-bg.com

Canada

GARDENA Canada Ltd.
100 Summerlea Road
Brampton, Ontario L6T 4X3
Phone: (+1) 905 792 93 30
info@gardenacanada.com

Chile

Antonio Martinic y Cia Ltda.
Cassillas 272
Centro de Cassillas
Santiago de Chile
Phone: (+56) 2 20 10 708
garfar_cl@yahoo.com

Costa Rica

Compania Exim
Euroberoamericana S.A.
Los Colegios, Moravia,
200 metros al Sur del Colegio
Saint Francis - San José
Phone: (+506) 297 68 83
exim_euro@racsa.co.cr

Croatia

KLIS d.o.o.
Stanciceva 79
10419 Vukovina
Phone: (+385) 1 622 777 0
gardena@klis-trgovina.hr

Cyprus

FARMOKIPIKI LTD
P.O. Box 7098
74, Digeni Akritra Ave.
1641 Nicosia
Phone: (+357) 22 75 47 62
condam@spidernet.com.cy

Czech Republic

GARDENA spol. s r.o.
Řípská 20a, č.p. 1153
627 00 Brno
Phone: (+420) 800 100 425
gardena@gardenabrn.cz

Denmark

GARDENA Norden AB
Salgsafdeling Danmark
Box 9003
S-200 39 Malmö
info@gardena.dk

Finland

Habitec Oy
Martinkyläntie 52
01720 Vantaa

France

GARDENA
PARIS NORD 2
69, rue de la Belle Etoile
BP 57080
ROISSY EN FRANCE
95948 ROISSY CDG CEDEX
Tél. (+33) 0826 101 455
service.consommateurs@
gardena.fr

Great Britain

GARDENA UK Ltd.
27-28 Brenkley Way
Bleazard Business Park
Seaton Burn
Newcastle upon Tyne
NE13 6DS
info@gardena.co.uk

Greece

Agrokrip
Psomadopoulos S.A.
Ifaistou 33A
Industrial Area Koropi
194 00 Athens Greece
V.A.T. EL093474846
Phone: (+30) 210 66 20 225
service@agrokrip.gr

Hungary

GARDENA
Magyarország Kft.
Késmárk utca 22
1158 Budapest
Phone: (+36) 80 20 40 33
gardena@gardena.hu

Iceland

Ó. Johnson & Kaaber
Tunguhalsi 1
110 Reykjavik
oaj@ojk.is

Ireland

Michael McLoughlin & Sons
Hardware Limited
Long Mile Road
Dublin 12

Italy

GARDENA Italia S.p.A.
Via Donizetti 22
20020 Lainate (Mi)
Phone: (+39) 02.93.94.71
info@gardenaitalia.it

Japan

KAKUICHI Co. Ltd.
Sumitomo Realty &
Development Kojimachi
BLDG., 8F
5-1 Nibannayo, Chiyoda-ku
Tokyo 102-0084
Phone: (+81) 33 264 4721
m_ishihara@kaku-ichi.co.jp

Luxembourg

Magasins Jules Neuberg
39, rue Jacques Stas
Luxembourg-Gasperich 2549
Case Postale No. 12
Luxembourg 2010
Phone: (+352) 40 14 01
api@neuberg.lu

Netherlands

GARDENA Nederland B.V.
Postbus 50176
1305 AD ALMERE
Phone: (+31) 36 521 00 00
info@gardena.nl

Neth. Antilles

Jonka Enterprises N.V.
Sta. Rosa Weg 196
P.O. Box 8200, Curaçao
Phone: (+599) 9 767 66 55
pgm@jonka.com

New Zealand

NYLEX New Zealand Limited
Building 2, 118 Savill Drive
Mangere, Auckland
Phone: (+64) 0800 22 00 88
spare.parts@nylex.com.au

Norway

GARDENA Norden AB
Salgskontor Norge
Karihaugveien 89
1086 Oslo
info@gardena.no

Poland

GARDENA Polska Sp. z o.o.
Szymanów 9 d
05-532 Baniocza
Phone: (+48) 22 727 56 90
gardena@gardena.pl

Portugal

GARDENA Portugal Lda.
Recta da Granja do Marquês
Edif. GARDENA Algueirão
2725-596 Mem Martins
Phone: (+351) 21 922 85 30
info@gardena.pt

Romania

MADEX INTERNATIONAL SRL
Soseaua Odaii 117-123,
Sector 1,
București, RO 013603
Phone: (+40) 21 352 76 03
madex@ines.ro

Russia / Россия

ООО ГАРДЕНА РУС
123007, г. Москва
Хорошевское шоссе, д. 32А
Тел.: (+7) 495 647 25 10
info@gardena-rus.ru

Singapore

Hy - Ray PRIVATE LIMITED
40 Jalan Pemimpin
#02-08 Tat Ann Building
Singapore 577185
Phone: (+65) 6253 2277
hyray@singnet.com.sg

Slovak Republic

GARDENA Slovensko, s.r.o.
Panónska cesta 17
851 04 Bratislava
Phone: (+421) 263 453 722
info@gardena.sk

Slovenia

GARDENA d.o.o.
Brodišče 15
1236 Trzin
Phone: (+386) 1 580 93 32
servis@gardena.si

South Africa

GARDENA
South Africa (Pty.) Ltd.
P.O. Box 11534
Vorna Valley 1686
Phone: (+27) 11 315 02 23
sales@gardena.co.za

Spain

GARDENA IBÉRICA S.L.U.
C/ Basauri, nº 6
La Florida
28023 Madrid
Phone: (+34) 91 708 05 00
atencioncliente@gardena.es

Sweden

GARDENA Norden AB
Försäljningskontor Sverige
Box 9003
200 39 Malmö
info@gardena.se

Switzerland / Schweiz

GARDENA (Schweiz) AG
Bitzberg 1
1814 Bachenbülach
Phone: (+41) 848 800 464
info@gardena.ch

Turkey

GARDENA / Dost Diş Ticaret
Müessesilik A.Ş. Sanayi
Çad. Adil Sokak No. 1
Kartal - İstanbul
Phone: (+90) 216 38 93 939
info@gardena-dost.com.tr

Ukraine / Украина

ALTEST JSC
4 Petropavlivska Street
Petropavlivska
Borschahivka Town
Kyivo Svyatoslyn Region
08130, Ukraine
Phone: (+380) 44 459 57 03
upryr@altsest.kiev.ua

USA

Melnor Inc.
3085 Shawnee Drive
Winchester, VA 22604
Phone: (+1) 540 722-9080
service_us@melnor.com

1784-20.960.04 / 0507

© GARDENA

Manufacturing GmbH

D-89070 Ulm

http://www.gardena.com