

300 Art. 4020
380 Art. 4023

- D** **Gebrauchsanweisung**
Spindelmäher
-
- GB** **Operating Instructions**
Cylinder Lawnmower
-
- F** **Mode d'emploi**
Tondeuse hélicoïdale
-
- NL** **Gebruiksaanwijzing**
Kooimesmaaier
-
- S** **Bruksanvisning**
Handgräsklippare
-
- I** **Istruzioni per l'uso**
Rasaprato a mano
-
- E** **Manual de instrucciones**
Cortacésped helicoidal
-
- P** **Instruções de utilização**
Cortador de relva cilíndrico
-
- DK** **Brugsanvisning**
Håndplæneklipper

GARDENA Rasaprato a mano 300 / 380

Benvenuti nel giardino GARDENA...



Leggere attentamente le istruzioni e seguire le avvertenze riportate familiarizzando con l'attrezzo, il suo uso corretto e le norme di sicurezza.



Per motivi di sicurezza bambini, giovani sotto i 16 anni e tutti coloro che non hanno preso visione delle istruzioni non devono utilizzare la rasaprato.

Indice

→ Conservare le istruzioni in un luogo sicuro.

1. Modalità d'impiego	28
2. Indicazioni di sicurezza	28
3. Montaggio	29
4. Messa in uso	29
5. Trasporto e ricovero	30
6. Manutenzione	30
7. Anomalie di funzionamento	30
8. Accessori	32
9. Dati tecnici	32
10. Garanzia	32

1. Modalità d'impiego

Uso conforme:

La rasaprato a mano GARDENA è un prodotto per uso hobbistico in ambito domestico.

Per un utilizzo corretto, seguire le istruzioni del fabbricante e in particolare le norme operative e manutentive.

Nota bene



Per ragioni di sicurezza e incolumità personale la rasaprato a mano non deve essere usata per recidere rampicanti o rasare coperture erbose su tetti.

2. Indicazioni di sicurezza

Controlli preliminari:

Prima di ogni impiego, effettuare sempre un controllo dell'attrezzo. Se le lame risultano logorate o danneggiate, sostituirle immediatamente.

Prima di iniziare il lavoro, ispezionare bene la zona da rasare e rimuovere eventuali corpi estranei (ad es. sassi, rami, pezzi di fil di ferro ecc.).

Entrando in contatto con il gruppo di taglio in funzione, questi oggetti potrebbero essere

scagliati verso l'esterno e risultare così pericolosi.

Responsabilità dell'utente:



Attenzione! Pericolo! Quando le lame sono in movimento, sussiste il pericolo di ferirsi.

→ **Tenere sempre mani e piedi lontani dal gruppo di taglio.**

Non utilizzare l'attrezzo se si hanno intorno altre persone (soprattutto bambini) o animali. Ricordarsi che la responsabilità per le condizioni operative fa capo direttamente a chi usa l'attrezzo.

Adoperare la rasapato in condizioni di sicurezza adeguate.

Indossare sempre un abbigliamento adeguato; calzare scarpe chiuse con soles antiscivolo.

→ Se si lavora su un terreno in pendenza, passare la rasapato in senso trasversale al declivio.

Assumere sempre una posizione sicura e salda.

Attenzione a non inciampare camminando all'indietro!

Se, malgrado le precauzioni, si dovesse urtare un ostacolo durante il lavoro, verificare che la rasapato non abbia subito danni e, in caso, farla riparare.

Non lasciare mai l'attrezzo incustodito sul luogo di lavoro. Se si deve interrompere il taglio, riporre il rasoerba in un posto sicuro.

3. Montaggio

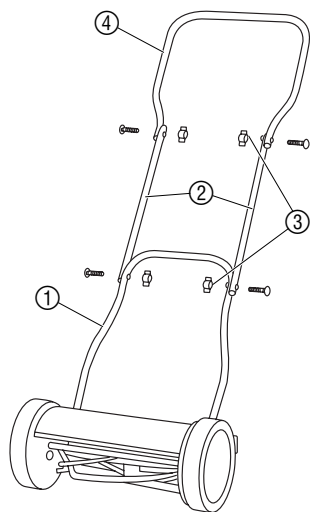

1. Comprimere leggermente la parte inferiore del manico ① fino a farlo scattare nel perno ⑥.
2. Spostare la rosetta di sicurezza a U ⑤ in corrispondenza della scanalatura del perno ⑥.
3. Fissare la parte intermedia del manico ② alla parte inferiore ① con 2 dadi ad alette ③.
4. Avvitare saldamente la parte superiore del manico ④ alla parte intermedia ② con 2 dadi ad alette ③.

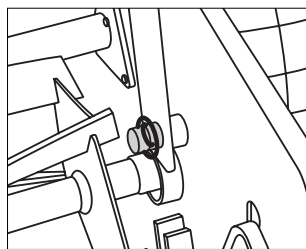
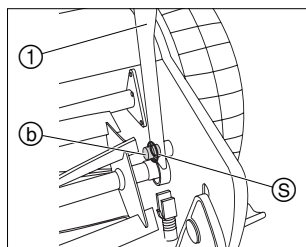

4. Messa in uso

Rasatura :

Per ottenere un bel manto erboso, consigliamo di rasarlo regolarmente almeno una volta a settimana. Una rasatura frequente garantirà un manto erboso più compatto.

Rimuovere lo sfalcio più lungo (> 1 cm), in modo tale che l'erba non ingiallisca e non si arruffi.

Dopo non aver rasato il prato per lunghi periodi (prato da vacanza) condurre la rasapato prima in una direzione con l'altezza di taglio massima (42 mm) e poi in diagonale impostando l'altezza di taglio desiderata. Per poter essere tagliati dalla rasapato elicoidale, i fili d'erba possono essere lunghi al massimo 12 cm.

Si consiglia di rasare solo prati asciutti, qualora l'erba sia bagnata il risultato non sarà perfetto.

Regolazione altezza di taglio:

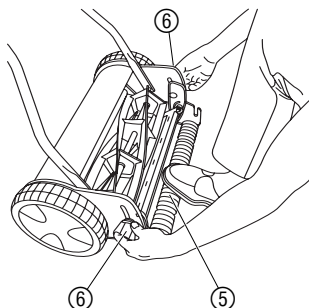

È possibile regolare in continuo l'altezza di taglio da 12 mm a 42 mm.

1. Posizionarsi dietro la rasapato elicoidale con un piede sul rullo di guida ⑤.
2. Allentare entrambe le viti di arresto ⑥ e regolare l'altezza desiderata nella finestra di visualizzazione ⑦.
3. Fissare le due manopole di fissaggio ⑥ alla stessa altezza su entrambi i lati.

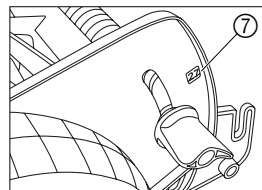

La controlama non deve toccare il suolo: si raccomanda pertanto di regolare l'altezza di lavoro tenendo presenti eventuali asperità del terreno.

5. Trasporto e ricovero

Ricovero:

→ Pulire la rasapato elicoidale prima di metterla a ricovero (ved. 5. Manutenzione) e riporla in un luogo asciutto.

Per risparmiare spazio è possibile piegare la rasapato elicoidale allentando i dadi ad alette del manico.

6. Manutenzione

Pulizia della rasapato:



PERICOLO! Pericolo di ferirsi con il gruppo di taglio!
→ Durante la manutenzione indossare appositi guanti da lavoro.

Si consiglia di rimuovere i residui di sporco e di erba subito dopo aver terminato il lavoro.

1. Rimuovere i residui di erba con un panno ed una spazzola.
2. Oliare leggermente l'utensile da taglio rosso con olio fluido (ad es. olio per spruzzatore).

7. Anomalie di funzionamento



PERICOLO! Pericolo di ferirsi con il gruppo di taglio!
→ Durante la soluzione dei guasti indossare guanti da lavoro appropriati.

Guasto	Causa possibile	Eliminazione
Rumori anomali	Viti / parti allentate.	→ Serrare le viti.
	Corpo estraneo tra le lame.	→ Eliminare il corpo estraneo.
	Intaccature sulle lame.	→ Eliminare le intaccature con una pietra abrasiva.
	Le lame entrano in contatto eccessivo.	→ Regolare l'utensile di taglio.
Taglio non pulito	Regolazione lame errata.	→ Regolare l'utensile di taglio.
	Lame non affilate.	→ Riaffilare le lame o sostituirle.
	Prato troppo alto (ad es. dopo un'assenza prolungata).	→ Accorciare il prato con il rasaprato.

Regolazione dell'utensile di taglio:

La rasaprato esce dalla fabbrica con il gruppo di taglio impostato in modo ottimale. Con l'uso prolungato, però, può rendersi necessaria la regolazione della controlama.

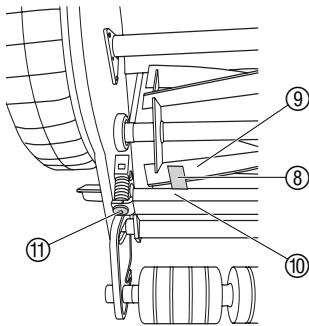

1. Sganciare il manico e pulire il rasaprato elicoidale.
2. Verificare la presenza di intaccature sul cilindro a coltelli ⑨ e sulla lama inferiore ⑩ ed eventualmente eliminarle con una pietra abrasiva.
3. Ruotare in senso antiorario le viti a esagono cavo ⑪ utilizzando una chiave specifica (5 mm), finché il cilindro a coltelli ⑩ ruota liberamente.
4. Inserire la sonda (striscia di nastro metallico) fornita in dotazione ⑧ sul lato sinistro, tra una lama ⑨ del cilindro a coltelli e la lama inferiore ⑩.
5. Avvitare la vite a esagono cavo sinistra ⑪ utilizzando una chiave specifica (5 mm) fino a bloccare la sonda ⑧.
6. Continuare a ruotare il cilindro a coltelli finché la lama regolata a sinistra ⑨ a destra si trova esattamente al di sopra della lama inferiore ⑩.
7. Avvitare la vite a esagono cavo destra ⑪ utilizzando una chiave specifica (5 mm) fino a bloccare la sonda ⑧.
8. Ruotare il cilindro a coltelli ⑨. Se questa operazione causa un rumore battente, svitare leggermente la vite a esagono cavo ⑪ presente sul lato corrispondente.

Se il cilindro a coltelli e la lama inferiore entrano in contatto emettendo un rumore appena percettibile, significa che l'utensile da taglio è regolato correttamente.

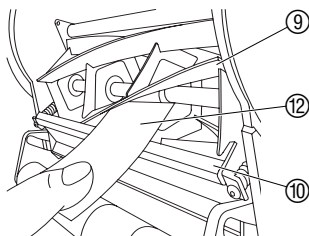

9. **Prova di taglio:**
Disporre una striscia di carta ⑫ sulla lama inferiore ⑩ in modo da renderla visibile sull'asse del cilindro a coltelli ⑨.
10. Ruotare il cilindro a coltelli ⑨ con cautela.
Se la lama inferiore è regolata correttamente ⑩, la carta viene tagliata con una cesoia.
11. Ripetere la prova di taglio per le diverse lame ⑨.

Affilatura delle lame / Riparazioni:



Per ragioni di sicurezza utilizzare esclusivamente ricambi originali GARDENA.

Qualora si renda necessario sostituire il gruppo di taglio, che con una manutenzione appropriata si consuma tuttavia solo dopo anni di utilizzo, rivolgersi al Centro assistenza GARDENA. Per riparazioni della rasapratto elicoidale e delle lame rivolgersi alle apposite officine.

Al termine della stagione, si consiglia di far revisionare la rasapratto a mano in modo tale da averla pronto all'uso per la primavera successiva.

Per ulteriori anomalie contattare un Centro Assistenza Tecnica GARDENA.

Servizio Clienti

In caso di guasto o di anomalia di funzionamento, rivolgersi al Centro Assistenza Tecnica Nazionale, tel. 199.400.169

8. Accessori

Sacco raccoglierba GARDENA Consente di evitare la raccolta dello sfalcio. **art. 4029**

9. Dati tecnici

	300 (art. 4020)	380 (art. 4023)
Larghezza di lavoro / Altezza di taglio	30 cm / 12 – 42 mm	38 cm / 12 – 42 mm
Regolazione altezza di taglio	in continuo	in continuo
Peso	8,0 kg	8,5 kg

10. Garanzia

Questo prodotto GARDENA è coperto da garanzia legale (nella Comunità Europea per 24 mesi a partire dalla data di acquisto) relativamente a tutti i difetti imputabili a vizi di fabbricazione o di materiale impiegato. Il prodotto in garanzia potrà essere, a nostra discrezione, o sostituito con uno in perfetto stato di funzionamento o riparato gratuitamente qualora vengano osservate le seguenti condizioni:

- il prodotto sia stato adoperato in modo corretto e conforme alle istruzioni e nessun tentativo di riparazione sia stato eseguito dall'acquirente o da terzi.
- il prodotto sia stato spedito a spese del mittente direttamente a un Centro Assistenza GARDENA allegando il documento che attesta l'acquisto (fattura o scontrino fiscale) e una breve descrizione del problema riscontrato.

In quanto parti soggette ad usura, il cilindro di taglio e la controllama non rientrano nella garanzia.

L'intervento in garanzia non estende in nessun caso il periodo iniziale.

La presente garanzia del produttore non inficia eventuali rivalse nei confronti del negoziante/rivenditore.

<p>D <i>Produkthftung</i></p>	<p>Wir weisen ausdrücklich darauf hin, dass wir nach dem Produkthaftungsgesetz nicht für durch unsere Geräte hervorgerufene Schäden einzustehen haben, sofern diese durch unsachgemäße Reparatur verursacht oder bei einem Teileaustausch nicht unsere Original GARDENA Teile oder von uns freigegebene Teile verwendet werden und die Reparatur nicht vom GARDENA Service oder dem autorisierten Fachmann durchgeführt wird. Entsprechendes gilt für Ergänzungssteile und Zubehör.</p>
<p>GB <i>Product Liability</i></p>	<p>We expressly point out that, in accordance with the product liability law, we are not liable for any damage caused by our units if it is due to improper repair or if parts exchanged are not original GARDENA parts or parts approved by us, and, if the repairs were not carried out by a GARDENA Service Centre or an authorised specialist. The same applies to spare parts and accessories.</p>
<p>F <i>Responsabilité</i></p>	<p>Nous vous signalons expressément que GARDENA n'est pas responsable des dommages causés par ses appareils, dans la mesure où ces dommages seraient causés suite à une réparation non conforme, dans la mesure où, lors d'un échange de pièces, les pièces d'origine GARDENA n'auraient pas été utilisées, ou si la réparation n'a pas été effectuée par le Service Après-Vente GARDENA ou l'un des Centres SAV agréés GARDENA. Ceci est également valable pour tout ajout de pièces et d'accessoires autres que ceux préconisés par GARDENA.</p>
<p>NL <i>Productaansprakelijkheid</i></p>	<p>Wij wijzen er nadrukkelijk op, dat wij op grond van de wet aansprakelijkheid voor producten niet aansprakelijk zijn voor schade ontstaan door onze apparaten, indien deze door onvakkundige reparatie veroorzaakt zijn, of er bij het uitwisselen van onderdelen geen gebruik gemaakt werd van onze originele GARDENA onderdelen of door ons vrijgegeven onderdelen en de reparatie niet door de GARDENA technische dienst of de bevoegde vakman uitgevoerd werd. Ditzelfde geldt voor extra-onderdelen en accessoires.</p>
<p>S <i>Produktansvar</i></p>	<p>Tillverkaren är inte ansvarig för skada som orsakats av produkten om skadan beror på att produkten har reparerats felaktigt eller om, vid reparation eller utbyte, andra än Original GARDENA reservdelar har använts. Samma sak gäller för kompletteringsdelar och tillbehör.</p>
<p>I <i>Responsabilità del prodotto</i></p>	<p>Si rende espressamente noto che, conformemente alla legislazione sulla responsabilità del prodotto, non si risponde di danni causati da nostri articoli se originati da riparazioni eseguite non correttamente o da sostituzioni di parti effettuate con materiale non originale GARDENA o comunque da noi non approvato e, in ogni caso, qualora l'intervento non venga eseguito da un centro assistenza GARDENA o da personale specializzato autorizzato. Lo stesso vale per le parti complementari e gli accessori.</p>
<p>E <i>Responsabilidad de productos</i></p>	<p>Advertimos que conforme a la ley de responsabilidad de productos no nos responsabilizamos de daños causados por nuestros aparatos, siempre y cuando dichos daños hayan sido originados por arreglos o reparaciones indebidas, por recambios con piezas que no sean piezas originales GARDENA o bien piezas autorizadas por nosotros, así como en aquellos casos en que la reparación no haya sido efectuada por un Servicio Técnico GARDENA o por un técnico autorizado. Lo mismo es aplicable para las piezas complementarias y accesorios.</p>
<p>P <i>Responsabilidade sobre o produto</i></p>	<p>Queremos salientar que segundo a lei da responsabilidade do fabricante, nós não nos responsabilizaremos por danos causados pelo nosso equipamento, quando estes ocorram em decorrência de reparações inadequadas ou da substituição de peças por peças não originais da GARDENA, ou peças não autorizadas. A responsabilidade tornar-se-à nula também depois de reparações realizadas por oficinas não autorizadas pela GARDENA. Esta restrição valerá também para peças adicionais e acessórios.</p>
<p>DK <i>Produktansvar</i></p>	<p>Vi gør udtrykkeligt opmærksom på at i henhold til produktansvarsloven er vi ikke ansvarlige for skader forårsaget af vores udstyr, hvis det skyldes uautoriserede reparationer eller hvis dele er skiftet ud og der ikke er anvendt originale GARDENA dele eller dele godkendt af os, eller hvis reparationerne ikke er udført af GARDENA-service eller en autoriseret fagmand. Det samme gælder for ekstra udstyr og tilbehør.</p>

Deutschland / Germany

GARDENA
Manufacturing GmbH
Service Center
Hans-Lorenser-Straße 40
D-89079 Ulm
Produktfragen:
(+49) 731 490-123
Reparaturen:
(+49) 731 490-290
service@gardena.com

Argentina

Argensem® S.A.
Calle Colonia Japonesa s/n
(1625) Loma Verde
Escobar, Buenos Aires
Phone: (+54) 34 88 49 40 40
info@argensem.com.ar

Australia

Nylex Consumer Products
50-70 Stanley Drive
Somerton, Victoria, 3062
Phone: (+61) 1800 658 276
spare.parts@nylex.com.au

Austria / Österreich

GARDENA
Österreich Ges.m.b.H.
Stettnerweg 11-15
2100 Korneuburg
Tel.: (+43) 22 62 7 45 45 36
kundendienst@gardena.at

Belgium

GARDENA Belgium NV/SA
Sterrebeekstraat 163
1930 Zaventem
Phone: (+32) 2 7 20 92 12
Mail: info@gardena.be

Brazil

Palash Comércio e
Importação Ltda.
Rua Américo Brasiliense,
2414 - Chácara Sto Antonio
São Paulo - SP - Brasil -
CEP 04715-005
Phone: (+55) 11 5181-0909
eduardo@palash.com.br

Bulgaria

DENEX LTD.
2 Luis Ahalier Str. - 7th floor
Sofia 1404
Phone: (+359) 2 958 18 21
office@denex-bg.com

Canada

GARDENA Canada Ltd.
100 Summerlea Road
Brampton, Ontario L6T 4X3
Phone: (+1) 905 792 93 30
info@gardenacanada.com

Chile

Antonio Martinic y Cia Ltda.
Cassillas 272
Centro de Cassillas
Santiago de Chile
Phone: (+56) 2 20 10 708
garfar_cl@yahoo.com

Costa Rica

Compania Exim
Euroberoamericana S.A.
Los Colegios, Moravia,
200 metros al Sur del Colegio
Saint Francis - San José
Phone: (+506) 297 68 83
exim_euro@racsa.co.cr

Croatia

KLIS d.o.o.
Stanciceva 79
10419 Vukovina
Phone: (+385) 1 622 777 0
gardena@klis-trgovina.hr

Cyprus

FARMOKIPIKI LTD
P.O. Box 7098
74, Digeni Akritra Ave.
1641 Nicosia
Phone: (+357) 22 75 47 62
condam@spidernet.com.cy

Czech Republic

GARDENA spol. s r.o.
Řípská 20a, č.p. 1153
627 00 Brno
Phone: (+420) 800 100 425
gardena@gardenabrnmo.cz

Denmark

GARDENA Norden AB
Salgsafdeling Danmark
Box 9003
S-200 39 Malmö
info@gardena.dk

Finland

Habitec Oy
Martinkyläntie 52
01720 Vantaa

France

GARDENA
PARIS NORD 2
69, rue de la Belle Etoile
BP 57080
ROISSY EN FRANCE
95948 ROISSY CDG CEDEX
Tél. (+33) 0826 101 455
service.consommateurs@
gardena.fr

Great Britain

GARDENA UK Ltd.
27-28 Brenkley Way
Bleazard Business Park
Seaton Burn
Newcastle upon Tyne
NE13 6DS
info@gardena.co.uk

Greece

Agrokrip
Psomadopoulos S.A.
Ifaistou 33A
Industrial Area Koropi
194 00 Athens Greece
V.A.T. EL093474846
Phone: (+30) 210 66 20 225
service@agrokrip.gr

Hungary

GARDENA
Magyarország Kft.
Késmárk utca 22
1158 Budapest
Phone: (+36) 80 20 40 33
gardena@gardena.hu

Iceland

Ó. Johnson & Kaaber
Tunguhalsi 1
110 Reykjavik
oaj@ojk.is

Ireland

Michael McLoughlin & Sons
Hardware Limited
Long Mile Road
Dublin 12

Italy

GARDENA Italia S.p.A.
Via Donizetti 22
20020 Lainate (Mi)
Phone: (+39) 02.93.94.79.1
info@gardenaitalia.it

Japan

KAKUICHI Co. Ltd.
Sumitomo Realty &
Development Kojimachi
BLDG., 8F
5-1 Nibannayo, Chiyoda-ku
Tokyo 102-0084
Phone: (+81) 33 264 4721
m_ishihara@kaku-ichi.co.jp

Luxembourg

Magasins Jules Neuberg
Grand Rue 30
Boîte postale 12
L-2010 Luxembourg
Phone: (+352) 40 14 01
info@neuberg.lu

Netherlands

GARDENA Nederland B.V.
Postbus 50176
1305 AD ALMERE
Phone: (+31) 36 521 00 00
info@gardena.nl

Neth. Antilles

Jonka Enterprises N.V.
Sta. Rosa Weg 196
P.O. Box 8200
Curaçao
Phone: (+599) 9 767 66 55
pgm@jonka.com

New Zealand

NYLEX New Zealand Limited
Building 2, 118 Savill Drive
Mangere, Auckland
Phone: (+64) 9 270 1806
lena.chapman@nylex.com.au

Norway

GARDENA Norden AB
Salgskontor Norge
Karihaugveien 89
1086 Oslo
info@gardena.no

Poland

GARDENA Polska Sp. z o.o.
Szymanów 9 d
05-532 Baniocha
Phone: (+48) 22 727 56 90
gardena@gardena.pl

Portugal

GARDENA Portugal Lda.
Recta da Granja do Marquês
Edif. GARDENA Algueirão
2725-596 Mem Martins
Phone: (+351) 21 922 85 30
info@gardena.pt

Romania

MADEX INTERNATIONAL SRL
Soseaua Odaii 117-123,
Sector 1,
București, RO 013603
Phone: (+40) 21 352 76 03
madex@ines.ro

Russia / Россия

ООО ГАРДЕНА РУС
123007, г. Москва
Хорошевское шоссе, д. 32А
Тел.: (+7) 495 247 25 10
info@gardena-rus.ru

Singapore

Hy - Ray PRIVATE LIMITED
40 Jalan Pemimpin
#02-08 Tat Ann Building
Singapore 577185
Phone: (+65) 6253 2277
hyray@singnet.com.sg

Slovak Republic

GARDENA Slovensko, s.r.o.
Panónska cesta 17
851 04 Bratislava
Phone: (+421) 263 453 722
info@gardena.sk

Slovenia

GARDENA d.o.o.
Brodišče 15
1236 Trzin
Phone: (+386) 1 580 93 32
servis@gardena.si

South Africa

GARDENA
South Africa (Pty.) Ltd.
P.O. Box 11534
Vorna Valley 1686
Phone: (+27) 11 315 02 23
sales@gardena.co.za

Spain

GARDENA IBÉRICA S.L.U.
C/ Basauri, nº 6
La Florida
28023 Madrid
Phone: (+34) 91 708 05 00
atencioncliente@gardena.es

Sweden

GARDENA Norden AB
Försäljningskontor Sverige
Box 9003
200 39 Malmö
info@gardena.se

Switzerland / Schweiz

GARDENA (Schweiz) AG
Bitzberg 1
1814 Bachenbülach
Phone: (+41) 848 800 464
info@gardena.ch

Turkey

GARDENA / Dost Diş Ticaret
Mümesillik A.Ş. Sanayi
Çad. Adil Sokak No. 1
Kartal - İstanbul
Phone: (+90) 216 38 93 939
info@gardena-dost.com.tr

Ukraine / Украина

ALTSEST JSC
4 Petropavlivska Street
Petropavlivska
Borschahivka Town
Kyivo Svyatoslyn Region
08130, Ukraine
Phone: (+380) 44 459 57 03
upryr@altsest.kiev.ua

USA

Melnor Inc.
3085 Shawnee Drive
Winchester, VA 22604
Phone: (+1) 540 722-9080
service_us@melnor.com

4020-20.960.05 / 0107

© GARDENA

Manufacturing GmbH

D-89070 Ulm

http://www.gardena.com